



RENOLIAT

Mieux, chez soi...

FENÊTRES ET PORTES
ALUMINIUM ET PVC



ENTREZ DANS L'UNIVERS



RENOLIAT
Mieux, chez soi...



FAITES APPEL À UNE ENTREPRISE POUR LA POSE DE MENUISERIES DE QUALITÉ

Votre professionnel met tout son savoir-faire à votre service.

Vous envisagez des travaux de menuiserie au sein de votre habitation ? Contactez l'équipe de Rénoliat !

L'entreprise se chargera du remplacement de vos fenêtres, de votre porte d'entrée, et de vos volets ! N'hésitez pas à demander un devis pour une étude détaillée de l'ensemble des travaux de menuiserie sur mesure.



RÉNOLIAT : UN EXPERT EN INSTALLATION SUR MESURE DE MENUISERIES

Vous avez une demande spécifique ? Contactez notre équipe d'artisans menuisiers !

Notre entreprise prend en charge vos travaux de menuiserie sur mesure de A à Z.

Pour que vous soyez mieux chez vous, notre équipe de professionnels vous propose une large gamme de **produits personnalisables et adaptables** à votre habitation. Dotés de la qualification professionnelle Qualibat RGE, nos spécialistes possèdent toutes les certifications nécessaires pour effectuer des travaux de menuiserie sur mesure.

N'hésitez pas à demander des conseils à nos experts et votre devis gratuit !

UNE MENUISERIE EXTÉRIEURE : DEMANDEZ VOTRE DEVIS GRATUIT !

Vous souhaitez changer vos menuiseries extérieures ?

Besoin d'un artisan menuisier pour effectuer vos travaux ?

Contactez notre équipe qualifiée pour la pose d'une porte de garage, de portails ou de portes d'entrée. Nous disposons d'une gamme de produits résistants et de qualité pour répondre à tous vos besoins.

Pour la pose de menuiseries sur mesure, notre équipe vous propose un devis gratuit dans les meilleurs délais !

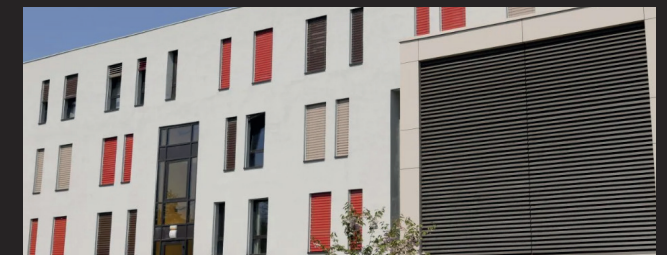

LE CHOIX D'UN FABRICANT

Créé il y a plus de 25 ans, le Groupe Normabaie s'est spécialisé dans la conception et fabrication de menuiseries sur mesure.

Dimension, forme, vitrage, ouverture, couleur, accessoires, rien n'est imposé, c'est à vous de composer la fenêtre de votre choix.

Normabaie Production réalise des menuiseries en PVC et aluminium ainsi que des volets roulants. Egide, spécialisé dans la fabrication de portails et clôtures, vous offre un large choix de modèles.



L'ENGAGEMENT QUALITÉ

Pour votre satisfaction, la démarche qualité est omniprésente durant tout le cycle de fabrication. Un contrôle qualité systématique en fin de chaîne est effectué. En fonction des produits, nos contrôleurs effectuent près de **20 points de contrôles** et valident la conformité.



FABRICANT ENGAGÉ

Les usines du Groupe Normabaie ont reçu le **label EMERIT** en récompense de leurs actions pour la maîtrise de l'environnement.



LABELS ET CERTIFICATS



Certification de nos gammes de menuiseries aux normes françaises (NF EN 14351)



Indicateur principal de la conformité de nos produits aux législations de l'UE

PROFILÉS PVC REVETUS



QUALITÉ POUR LE BÂTIMENT
La marque de certification du
CSTB
Le futur en construction

Certification Premier assembleur français de PVC laqué
Code usine 608A



Marquage d'authentification de conformité de fabrication



Label assurant la qualité du thermolaquage dans des conditions pour l'extérieur
(numéro de licence : 573)



Certification maîtrisant le procédé d'anodisation de l'aluminium
(numéro de licence : 6316)



Certification garantissant la qualité d'un composant en aluminium laqué (profilés et tôles) (certificat QM-048)



Certification assurant les procédés de traitement chimique et de laquage de l'aluminium (certificat QL-004)



Certification concernant les vitrages isolants, feuilletés et trempés (certificats 007, 664 et 691)

DES PRODUITS CONTRÔLÉS

Normabaie Production dispose sur son site d'une station d'essai nouvelle génération et effectue régulièrement des tests afin de garantir un contrôle qualité permanent sur différents points : **la perméabilité** à l'air, **l'étanchéité** à l'eau, **la résistance** au vent, **déformations et pressions brusques** et les essais de **sécurité** (forte pression).



DES OUTILS PERFORMANTS

Parce que chaque fenêtre est différente, Normabaie Production est équipé de **machines numériques modernes** lui permettant d'apporter une réponse personnalisée à toutes les demandes et d'obtenir des niveaux de qualité et de précision constants.

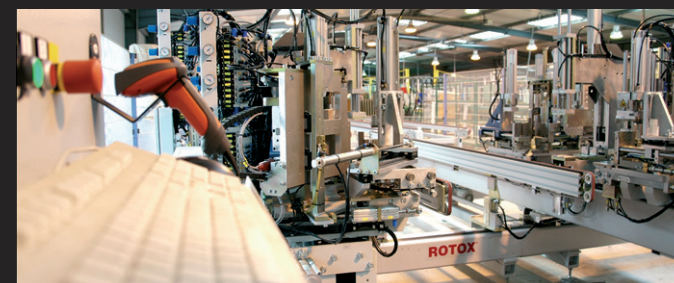

ÉTUDE ET FABRICATION

Notre service technique étudie toutes les demandes afin de répondre au mieux à vos souhaits. Normabaie produit ainsi des **menuiseries sur-mesure** pouvant atteindre des hautes performances acoustiques et thermiques demandées.

LA MENUISERIE : UN ALLIÉ POUR TOUTES LES EXIGENCES

DES MATÉRIAUX DE PREMIER CHOIX : PVC OU ALUMINIUM

Le **PVC** regroupe de nombreux avantages. C'est un excellent isolant thermique et acoustique, un matériau dit inerte, insensible à toute contamination fongicide et qui ne dégage aucun composé organique volatil (COV).

Les principales caractéristiques de l'**aluminium**, malléabilité, robustesse, durabilité et résistance à la corrosion permettent d'obtenir une infinité de formes et offrent la plus grande liberté architecturale.

Simple d'entretien, un coup d'éponge avec un peu de savon leur rendra leur éclat.



RÉUTILISABLE À L'INFINI

Fabricant de profilés pour fenêtres PVC, Veka est le leader mondial sur son marché. De même, Hydro l'est aussi pour les menuiseries en aluminium.

Soucieux de l'environnement, nos fournisseurs de PVC et d'aluminium ont créé une filière complète de collecte et de recyclage des menuiseries en fin de vie.

CHOISIR SA MENUISERIE

L'esthétique

En fonction de votre style d'habitation et de vos goûts, nos 3 gammes de fenêtres avec leurs différents designs, du plus traditionnel au plus moderne, sauront répondre à vos attentes. Elles se déclinent toutes dans une large gamme de couleurs laquées, teintées masse ou filmées.



La sécurité, vivez bien protégé !

En standard, nos menuiseries sont équipées de ferrures de sécurité, paumelles anti-dégondage et poignées retardatrices d'effraction.

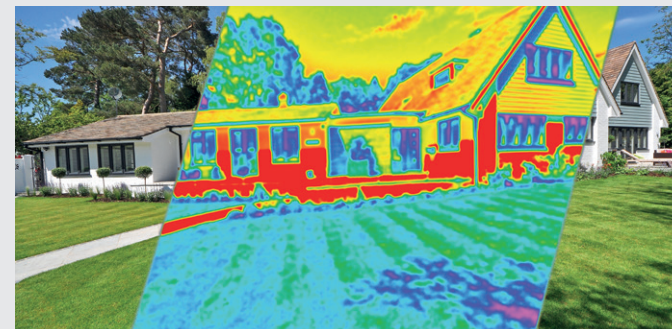

L'isolation thermique & phonique

C'est la combinaison des performances des profilés PVC, des joints d'étanchéité et des vitrages isolants spécifiques, qui fait la qualité thermique et acoustique d'une fenêtre. Nos pages «Gammes 70» et «Vitrages» vous guideront pour adapter vos choix à vos besoins.



La décoration intérieure et extérieure

Personnalisez vos portes et fenêtres en combinant matières, couleurs et styles de vos accessoires pour créer le décor qui vous ressemble.

TOUS LES STYLES À LA CARTE

Chez Normabaie Production, tout est réalisé sur mesure, selon **vos envies, vos goûts et vos besoins**. Parce que votre fenêtre est unique et doit s'adapter au style de votre habitation ou à votre environnement extérieur, Normabaie Production vous propose toutes les formes.



Œil de bœuf

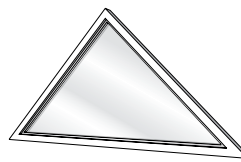

Houteau



Pan coupé

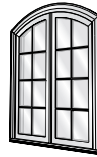

Cintre surbaissé

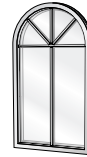

Plein cintre



Anse de panier



NEUF OU RÉNOVATION

La variété des profils et la flexibilité de l'outil de production permettent à Normabaie Production de vous proposer des solutions dans le cadre d'habitations neuves comme dans celui de la rénovation.



GARANTIE 10 ANS

L'ensemble des menuiseries produites chez Normabaie profite d'une garantie décennale fabricant.

Les accessoires, ayant fait l'objet d'une sélection rigoureuse, sont garantis de 2 à 5 ans (quincaillerie, poignées, moteurs de volets roulants...)

EXCELLENTE PERFORMANCES

Normabaie Production fait sans cesse évoluer sa production afin de répondre aux **exigences des normes en vigueur**. Si vos menuiseries sont posées par une entreprise qualifiée RGE, elles entrent dans le dispositif gouvernemental d'aide à la rénovation énergétique et profitent de MaPrimeRénov.



ACCESSIBILITÉ

La norme d'accessibilité PMR, **Personnes à Mobilité Réduite**, détermine une hauteur maximum entre le sol et les organes de manœuvre. Le Pack Confort autorise un positionnement des poignées au plus bas des ouvrants. Demandez conseil à votre installateur pour valider la conformité de vos fenêtres à la législation.

SÉCURITÉ DE BASE

En position fermée, le galet champignon (9) engagé dans la gâche sécurité comprime les joints d'étanchéité et interdit le décrochement par l'extérieur du vantail.

Pendant la phase d'ouverture ou de fermeture du vantail principal, le levier de vantail (2a) facilite la manœuvre en passant sur la rampe inclinée (1a) de la gâche de sécurité. Quel que soit son poids ou sa largeur, l'ouvrant se manipule aisément.

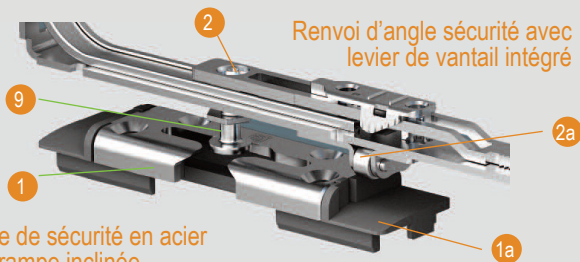

Renvoi d'angle sécurité en partie haute



LE SAVIEZ-VOUS ?

Notre fournisseur de quincaillerie a voulu tester ses galets champignon au maximum et a suspendu une voiture avec eux !



PACK CONFORT

Ce Pack complète idéalement le Pack Tradition en matière de sécurité, d'étanchéité et de confort d'utilisation. Tous les ouvrants sont dotés d'organes de sécurité retardant les tentatives d'effraction. Les ferrures intègrent un entrebâilleur permettant une aération efficace et sans effort. D'un rapport qualité-prix exceptionnel, l'option Pack Confort contribuera à rendre vos menuiseries pratiquement impénétrables au bruit, au froid et aux visiteurs mal intentionnés.



CHÂSSIS 1 VANTAIL

2 points de sécurité

Avec le Pack Confort, l'étanchéité et la sécurité sont améliorées car les points de condamnation sont répartis en traverse basse (1 et 2) et en traverse haute (3 et 4). La fonction entrebâilleur est présente mais dans ce cas la pièce (12) est positionnée dans la feuillure du dormant.

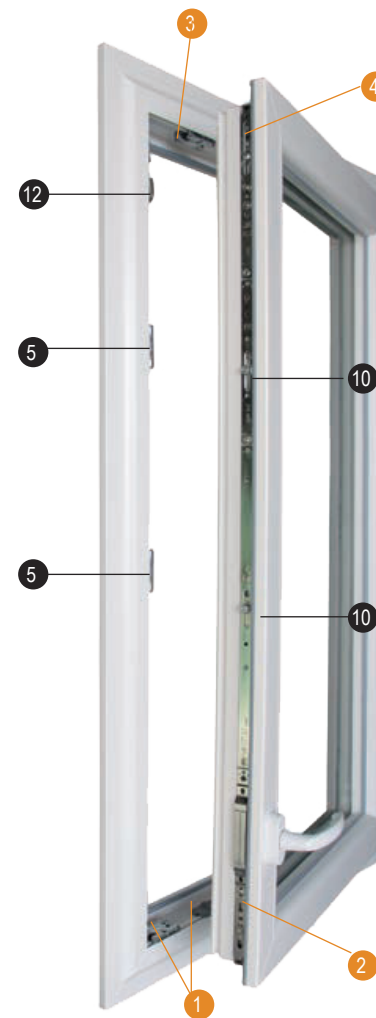

Pour voir la vidéo flashez-moi



CROISÉ 2 VANTAUX

5 points de sécurité 



Les 2 ouvrants reçoivent dans les angles hauts (3 + 4), au centre (8 + 9) et bas (1 + 2), des points de fermeture pour optimiser la sécurité et l'étanchéité. Côté confort d'utilisation, la crémone verrou (11) permet la décondamnation de l'ouvrant secondaire d'un seul geste. Enfin, avec l'entrebâilleur intégré (12) vous accédez à une aération rationnelle de votre habitation sans surcoûts.



PLUS DE CONFORT ET D'ACCESSIBILITÉ



12 Entrebâilleur intégré

- Plus d'aération : ouverture sur toute la hauteur de l'ouvrant
- plus de réglage 3 niveaux possibles
- plus d'esthétique : invisible car intégré à la ferrure
- plus économique car inclus au Pack Confort
- moins d'effort pour refermer : un enfant, une personne âgée ou en fauteuil referme une porte fenêtre facilement d'une seule main.

11 Crémone verrou

La crémone verrou est reliée aux renvois d'angles sécurité haut et bas de l'ouvrant secondaire. Sa poignée facilement accessible permet la décondamnation d'un seul geste, sans efforts et sans risques de chute.

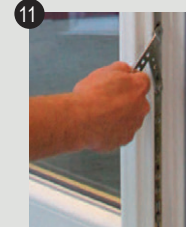

PACK OPTIMUM

Si vous choisissez le pack Confort et l'associez à un renforcement acier des profils, vous obtiendrez le pack Optimum.

LES FENÊTRES PVC

Quel que soit votre choix esthétique, vous trouverez ci-dessous les éléments communs à notre production de menuiseries PVC.



- A Ouvrant principal
- B Ouvrant secondaire
- C Double vitrage
- D Traverse intermédiaire
- E Parclose
- F Soubassement : rainuré, lisse ou plate-bande



G Paumelle anti-dégondage en partie haute

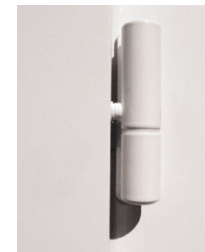

H Paumelle à vis cachées avec pastille anti-frottement

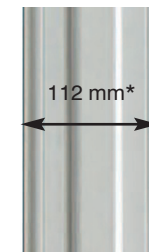

I Battement central étroit
(* jusqu'à 1600 mm de largeur et 160 mm avec serrure)



J Poignée centrée Secustik



2 positions : à la française pour une ouverture totale ou à soufflet pour une aération rationnelle

Nos fenêtres se déclinent en 3 finitions :

Fenêtres **SOFTLINE**
ligne classique

Fenêtres **SWINGLINE**
ligne contemporaine

Fenêtres **KIETISLINE**
ligne contemporaine

PERFORMANCES MAXIMALES

TLw 0.56*

Uw 1.3 W/m².K*

A*4 E*7B V*A3

Sw 0.39*

42 dB** RA,tr

* avec un double vitrage 28 mm - Ug= 1.1 W/m².K avec intercalaire isolant

** avec un double vitrage acoustique

FENÊTRE SOFTLINE : FINITION EXTÉRIEURE DROITE

D'une esthétique rappelant nos fenêtres bois, les fenêtres SOFTLINE représentent la modernité dans la continuité. Adaptée à tous styles d'habitat, elles vous apporteront performances techniques, confort d'utilisation et fiabilité. Nous pouvons vous proposer cette gamme en finition Woodline, aspect tenon-mortaise, pour plus de réalisme (voir p.16).



Parclose moulurée Montant central extérieur Montant central intérieur



- 1 PVC modifié choc à haute résistance mécanique
- 2 Joints de vitrage et de parclose gris EPDM
- 3 Parclose moulurée
- 4 Profilé aux parois extérieures de forte épaisseur
- 5 Double barrière de joint de butée en EPDM soudé dans les angles
- 6 Renforts métalliques suivant avis techniques Veka
- 7 Dormant rénovation à 5 chambres avec recouvrement compensé à doucine.
- 8 Système de blocage de l'ouvrant semi-fixe
- 9 Profilé d'ouvrant à 5 chambres à haute résistance mécanique
- 10 Pente du dormant inclinée pour évacuation des eaux de ruissellement
- 11 Rainure évitant le phénomène "goutte d'eau" à l'ouverture
- 12 Prise de jour (dormant + ouvrant) réduite augmentant la surface vitrée
- 13 Trou d'évacuation des eaux de ruissellement protégé par busette anti-reflux



FENÊTRE SWINGLINE : FINITION EXTÉRIEURE ARRONDIE



A l'esthétique plus contemporaine, les fenêtres SWINGLINE se différencient par des ouvrants arrondis à l'extérieur. Produites sur une base de 70 mm sur dormants et ouvrants, elles répondent à toutes les exigences et cela pour longtemps.

GARANTIE
10
ans

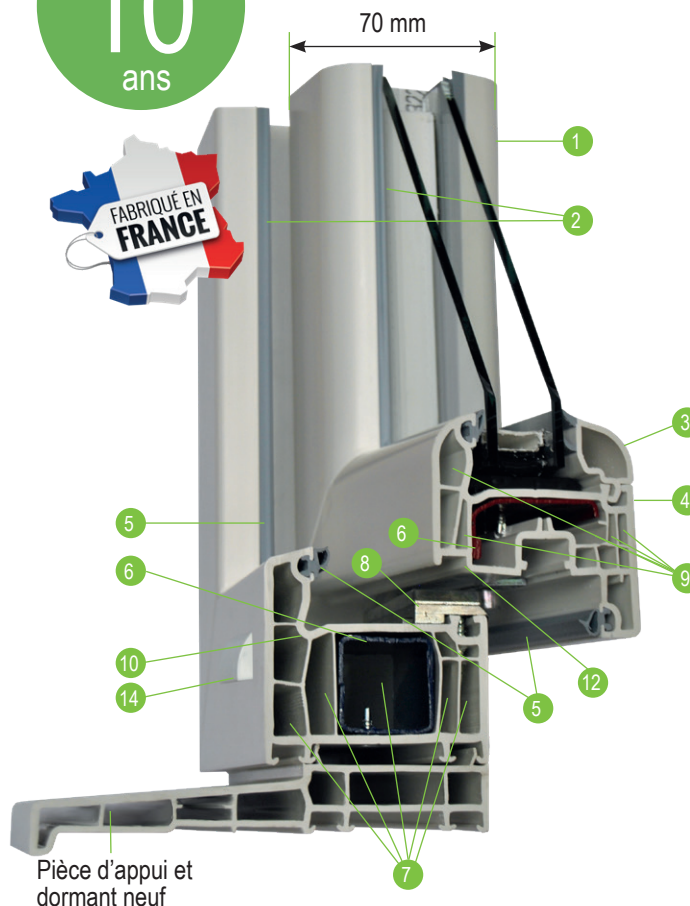

Pièce d'appui et dormant neuf



Parclose arrondie

Montant central extérieur

Montant central intérieur

- 1 PVC modifié choc à haute résistance mécanique
- 2 Joints de vitrage et de parclose gris EPDM
- 3 Parclose arrondie
- 4 Profilé aux parois extérieures de forte épaisseur
- 5 Double barrière de joint de butée en EPDM soudé dans les angles
- 6 Renforts métalliques suivant avis techniques Veka
- 7 Dormant neuf ou rénovation à 5 chambres
- 8 Système de blocage de l'ouvrant semi-fixe
- 9 Profilé d'ouvrant à 5 chambres ou 6 chambres à haute résistance mécanique
- 10 Pente du dormant inclinée pour évacuation des eaux de ruissellement
- 11 Habillage PVC protégeant le bâti bois
- 12 Rainure évitant le phénomène "goutte d'eau" à l'ouverture
- 13 Prise de jour (dormant + ouvrant) réduite augmentant la surface vitrée
- 14 Trou d'évacuation des eaux de ruissellement protégé par busette anti-reflux

FENÊTRE KIETISLINE : OUVRANT 78 MM

D'aspect novateur et contemporain, ces fenêtres de la gamme KIETISLINE 78 semi-affleurante ont la particularité de marier les dormants de 70 mm avec des ouvrants de 78 mm. Tout en galbe, la 6ème chambre extérieure lui confère un design actuel. Comme toutes notre production de menuiseries PVC, vous pouvez opter pour une finition intérieure moulurée ou arrondie.

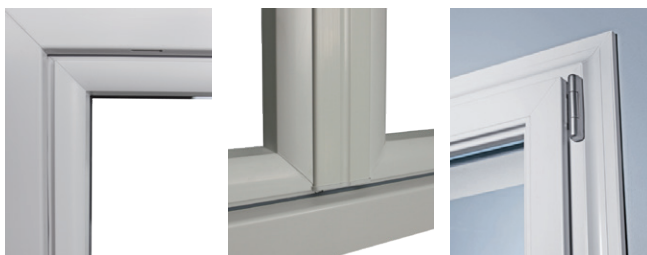

Désaffleure de l'ouvrant extérieur

Montant central extérieur galbé

7 dormant rénovation

Finition moulurée



Parclose intérieure



Montant central intérieur

Finition contemporaine



Parclose intérieure



Montant central intérieur

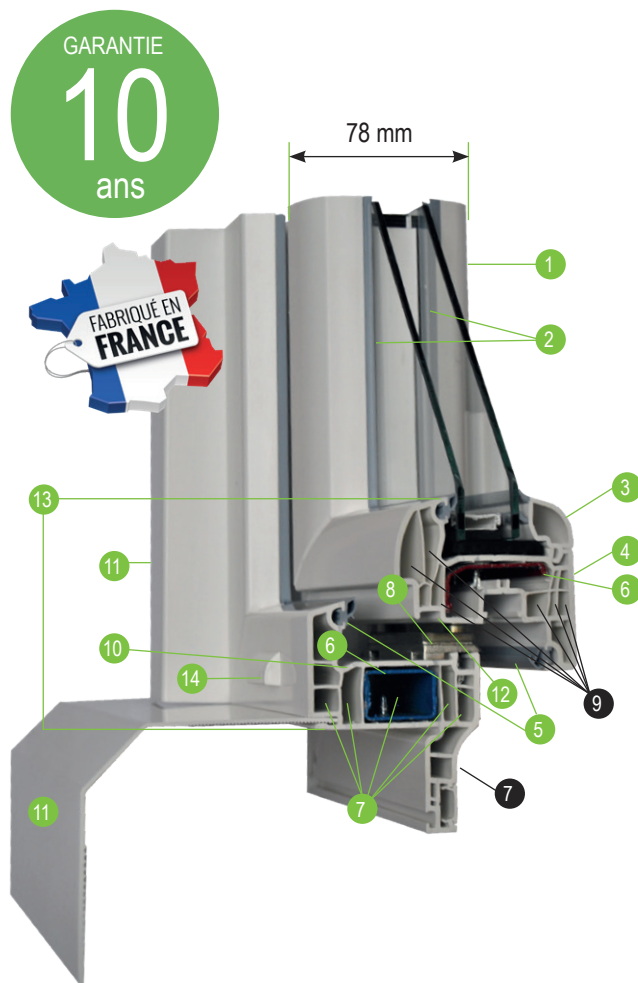

COULISSANT WISIO

Inspiré des techniques de fabrication des menuiseries aluminium, ce concept novateur permet une esthétique où finesse et performances sont au rendez-vous. Par les qualités intrinsèques du matériau PVC, vous obtenez ainsi un couissant aux excellentes performances thermiques et acoustiques. Le montant central étant limité à 35 mm, vous pourrez bénéficier d'une surface vitrée exceptionnelle.

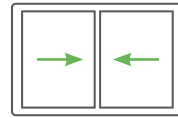

2 vantaux

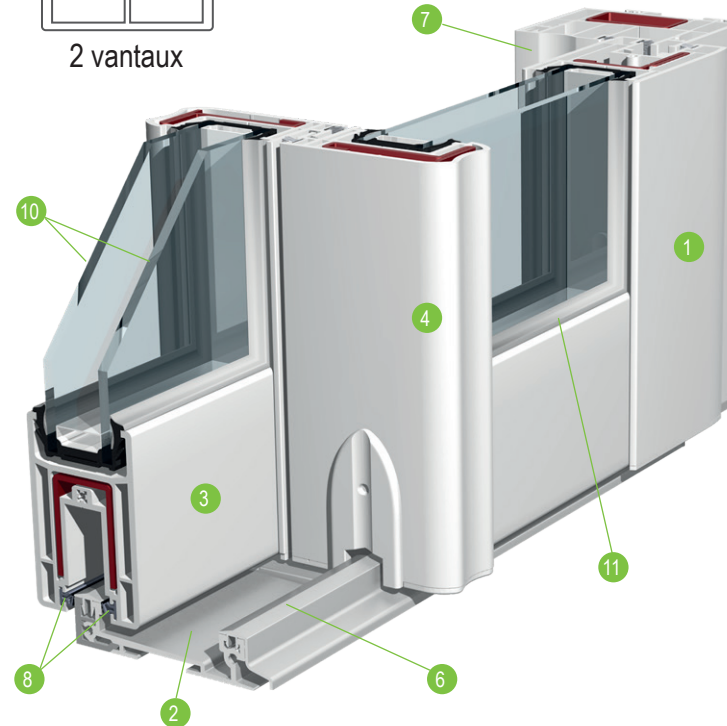

Le seuil PMR du couissant WISIO, sans encastrement, est le plus petit du marché

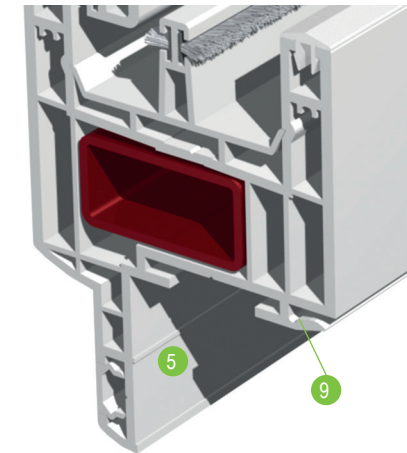

Teintes possibles :

Teinté masse

Blanc

Beige

Gris

Films

Chêne doré

7016 lisse

7016 structuré

+ toutes les teintes laquage sur les 2 faces
voir page 20

Color'mabaie

- 1 Profilés PVC modifié choc de forte épaisseur
- 2 Seuil PMR à rupture thermique
- 3 Ouvrant pour vitrage 28 mm
- 4 Montant central 35 mm
- 5 Dormant rénovation avec aile déviée
- 6 Rail aluminium
- 7 Bouclier thermique PVC
- 8 Joint d'étanchéité
- 9 Zone de clippage pour habillage ou pièce d'appui
- 10 Épaisseur vitrage 28 mm
- 11 Joint de vitrage EPDM

LES POIGNÉES

La poignée ATLANTA

Ces poignées Secustik sont protégées par une sécurité de base intégrée.



Poignée
finition
laiton

Secustik®



Poignée
finition
F9



Poignée
finition
blanche

Secustik®



Poignée
blanche
à clé

En option :



Solène
(sans plus value)
(pour croisement des
vantaux)



Séduction
(avec plus value)
(ouverture 20°)



LES FERRURES

Pour voir
la vidéo
flashez-moi



Crémone SR 3300



Crochet inox

à rampe garantissant une meilleure prise dans les gâches, serti sur tringle inox. Fermeture 1, 2, 3 voire 4 points en fonction de la hauteur.



Sécurité anti-fausse manœuvre

interdisant la collision entre le crochet et la gâche lors de la fermeture du châssis. Les crémones peuvent être à 1 ou 2 points de condamnation sur les petites dimensions (- 1350 mm hauteur)



Sécurité anti-crochetage

interdisant une effraction simple par action sur les crochets (brevet dépôt n° 03 12282)

Crémone à clé SR 3300i

Il est possible d'intégrer une ferrure à clé sur votre coulisant.

Condamnation à clé : cylindre européen à panneton DIN, traversant ou non.



Ferrage à crochets basculants

«SECURE +»
(en option)

① Verrouillé



② Déverrouillé



LE PVC LAQUÉ



Fruit d'une demande des consommateurs et d'un groupe de collaborateurs, Normabaie s'est développé pour créer Color'mabaie, une certification issu de QB33 dans l'application de laquage sur PVC. **Fenêtre PVC ou aluminium ? La différence se fait maintenant sur la performance.**

Performance technique



Dilatation maîtrisée

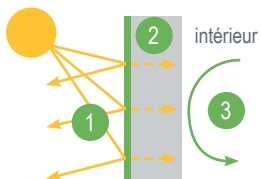

Les teintes foncées Infrarouge (IR) permettent de :

- 1 augmenter la réflexion des rayons
- 2 diminuer la chaleur transmise par conductivité
- 3 réguler cette chaleur dans votre maison.

Finitions parfaites



Bicoloration possible

1 face laquée
1 face sur base teintée masse

1 face laquée
1 face filmée

2 faces laquées
même coloris

2 faces laquées
2 coloris différents



Teintes standard laquées texturées

Bleu canon 0187 Finition lisse	Beige 1015	
Noir sablé 2100 IR*	Rouille Corten 0412	Bleu sablé 2700 Texturé mat
Gris sablé 2900 Texturé mat	Rouge Pourpre 3004	Bleu électrique 5010
Vert mousse 6005 IR*	Vert pastel 6021	Gris sécurité 7004 IR*
Gris anthracite 7016 IR*	Terre d'ombre 7022 IR*	Gris pierre 7030 IR*
Gris clair 7035	Gris quartz 7039	Brun gris 8019 IR*
Bronze 8483 IR*	Noir foncé 9005 IR*	Gris métal alu 9006

IR* = laque à base de pigments métallisés thermo-réfectifs

Les procédés de reproduction et d'impression des couleurs sont donnés à titre indicatif et ne peuvent en aucun cas constituer une référence contractuelle.

LE PVC FILMÉ

Avec une palette de 35 couleurs et tons bois, dont 30 sous avis technique du CSTB, Normabaie Production et Veka vous propose l'un des nuanciers les plus riches et plus chatoyants pour habiller portes, fenêtres et baies.

Teintés masse



Tons bois standards



Premium

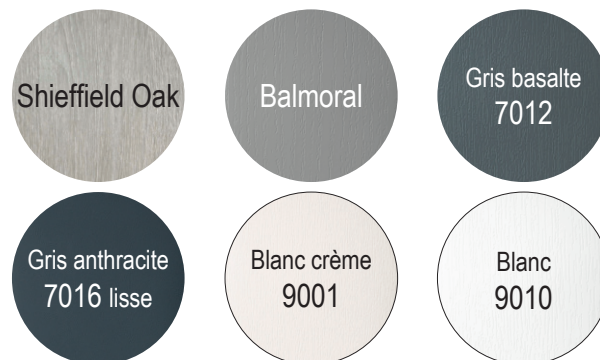

Hors standards



Tons bois hors standards



Métalliques

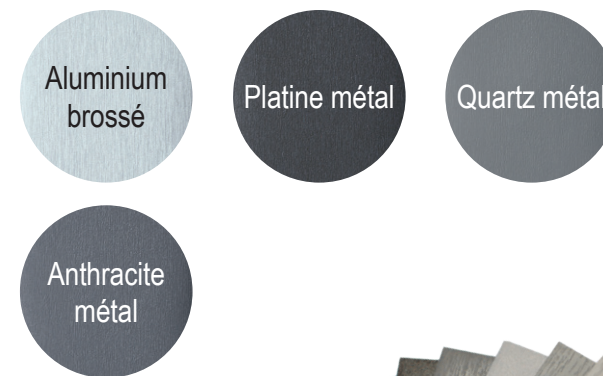

Sur demande particulière, nous pouvons vous proposer une large gamme de films.

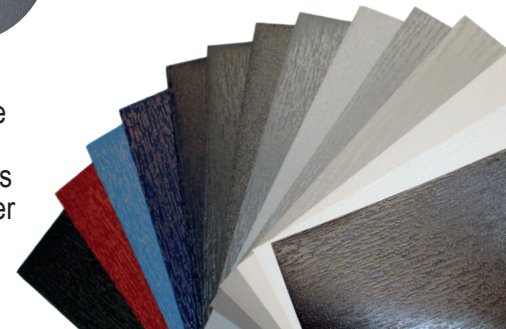

LES FENÊTRES ALUMINIUM

Les fenêtres OPTIMAX et INNOVAX, gammes à frappe à la française, sont conçues pour répondre aux plus hautes exigences thermiques et acoustiques. Elles bénéficient, en neuf comme en rénovation, du même équipement de quincaillerie et peuvent se décliner en fenêtres, portes-fenêtres et portes d'entrée (uniquement OPTIMAX).



Teintes de base

Blanc trafic
9016**

Gris anthracite
7016
texturé mat

Noir foncé
9005
texturé mat

Marron Bronze
1247**

Noir sablé
2100

Gris sablé
2900

Terre d'ombre
7022**

Gris clair
7035**

Gris quartz
7039**

Brun gris
8019
texturé mat

Gris métal alu
9006**

Anodic
natura lisse
mat
(contretypage AS
Réf YANAT)

Teintes Premium

Blanc perlé
1013**

Ivoire clair
1015**

Mars sablé
2525

Rouge Pourpre
3004**

Bleu gris
5008**

Vert pastel
6021**

Gris anthracite
7016**

Gris clair
7035
texturé mat

Teintes Standard

Noir foncé
9005
satiné**

Anodic
champagne
lisse mat
(contretypage
Réf YANCH)

Nos fenêtres se déclinent en 2 finition :

Fenêtres
OPTIMAX
ouvrant visible

Fenêtres
INNOVAX
ouvrant caché

PERFORMANCES
MAXIMALES



TLw 0.61*



Uw 1.5 W/m².K*



A*4 E*9A V*A2



Sw 0.5*



37 dB RA, tr

*(avec un double vitrage 28 mm - Ug = 1,1 W/m2. K avec intercalaire isolant)

** satiné 30% de brillance

FENÊTRE OPTIMAX : OUVRANT VISIBLE



D'une esthétique sans reproche, les menuiseries OPTIMAX vous apporteront tranquillité, confort et sécurité. De conception récente, notre gamme répondra à toutes les exigences techniques ainsi qu'à vos attentes en terme d'équipements et de confort. OPTIMAX permet de réaliser tous types de châssis.

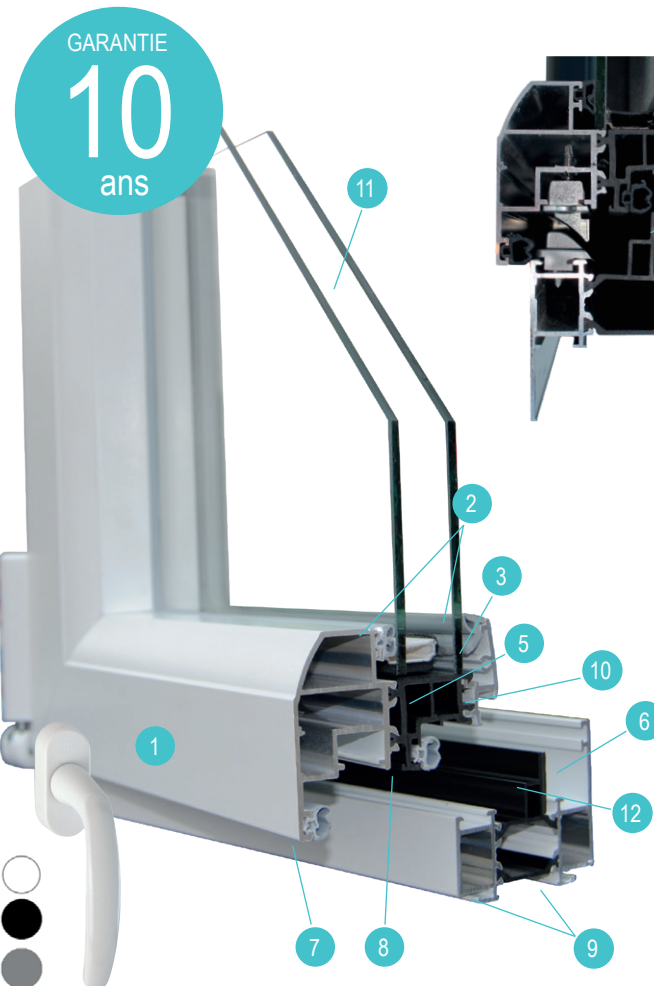

Poignée Atlanta



- 1 Profilés aluminium extrudés AGS 60/60 qualité bâtiment
- 2 Joints de vitrage et de parclose gris ou noir
- 3 Parclose galbée extérieure sécurisée (OPTIMAX)
- 4 Parclose extérieure thermique avec joint (INNOVAX)
- 5 Rupture thermique de 30 mm
- 6 Dormant 65 mm double gorge
- 7 Joint de frappe ouvrant
- 8 Joint central d'étanchéité
- 9 Zone de clippage pour habillage ou pièce d'appui
- 10 Rainure évitant le phénomène «goutte d'eau» à l'ouverture
- 11 Double vitrage 28 mm
- 12 Rupture thermique / joint central
- 13 Paumelle ferrage symétrique
- 14 Symétrie intérieure pour poignée centrée

FENÊTRE INNOVAX : OUVRANT CACHÉ

La gamme INNOVAX est un système à "ouvrant caché", dans laquelle les parties fixes et ouvrantes s'alignent, et l'ouvrant ne se voit pas de l'extérieur (sur châssis 1 vantail).

Conçue pour les marchés institutionnels dans un premier temps, la finesse de son montant central (en 2 vantaux) a su séduire les particuliers. INNOVAX reste néanmoins dédiée à une conception de menuiseries simples.

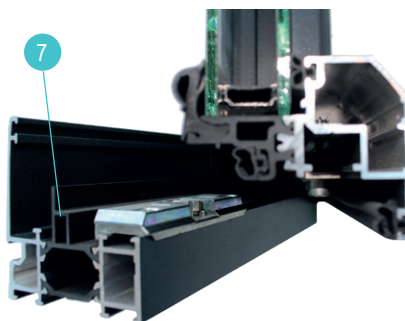
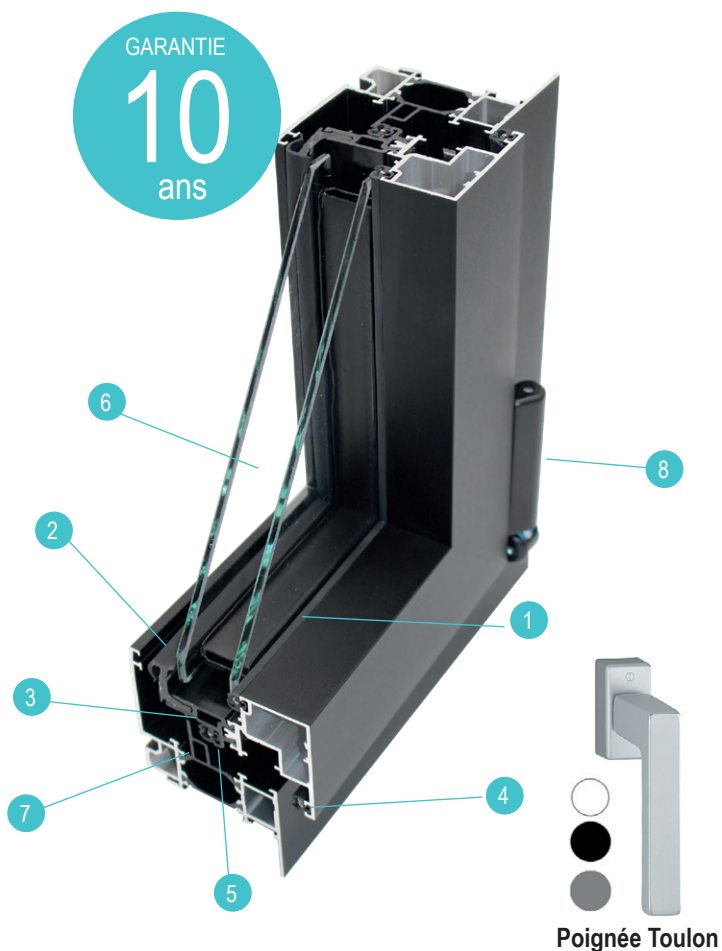

Excellente étanchéité à l'air, à l'eau et au vent grâce au joint central et à la rupture thermique en forme de chaise.



Montant central intérieur 76 mm

- 1 Joints de vitrage et de parclose gris ou noir
- 2 Parclose extérieure thermique avec joint (INNOVAX)
- 3 Rupture thermique de 30 mm
- 4 Joint de frappe ouvrant
- 5 Joint central d'étanchéité
- 6 Double vitrage 28 mm
- 7 Rupture thermique / joint central
- 8 Paumelle ferrage symétrique



LE FERRAGE SYMÉTRIQUE

ESTHÉTIQUE

Seules les paumelles hautes et basses sont visibles. Les paumelles intermédiaires sont remplacées par des verrous médians dissimulés dans la feuillure de l'ouvrant et du dormant.

TECHNIQUE

Ce type de ferrage permet de régler les ouvrants en hauteur et en largeur. L'amplitude de réglage est donc plus importante. De plus, ces paumelles sont anti-dégondables.

Paumelle haute

Paumelle basse

3 finitions possibles des caches paumelles :

- NOIRE
- BLANCHE
- F9 (aspect inox)

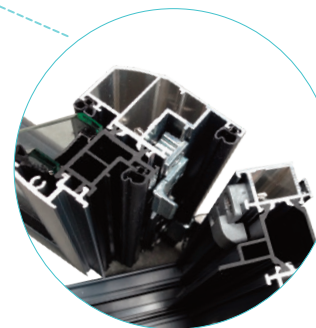

Verrou médian invisible en feuillure

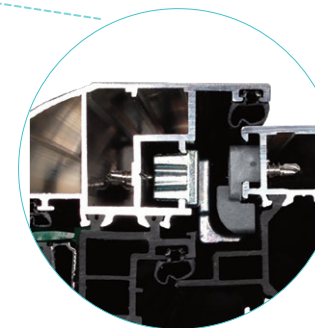

Conçu pour conserver la compression sur la hauteur de l'ouvrant

COULISSANT PERFORMAX

Pour vos grandes ouvertures, choisissez la gamme coulissante PERFORMAX. Isolante, sans entretien et robuste, elle vous offre confort et efficacité. Son système de manœuvre latérale permet de conserver votre espace intérieur intact. En rénovation avec conservation de l'ancien bâti comme en neuf avec reprise de doublage de 70 à 200 mm, la gamme PERFORMAX répond à toutes vos attentes.

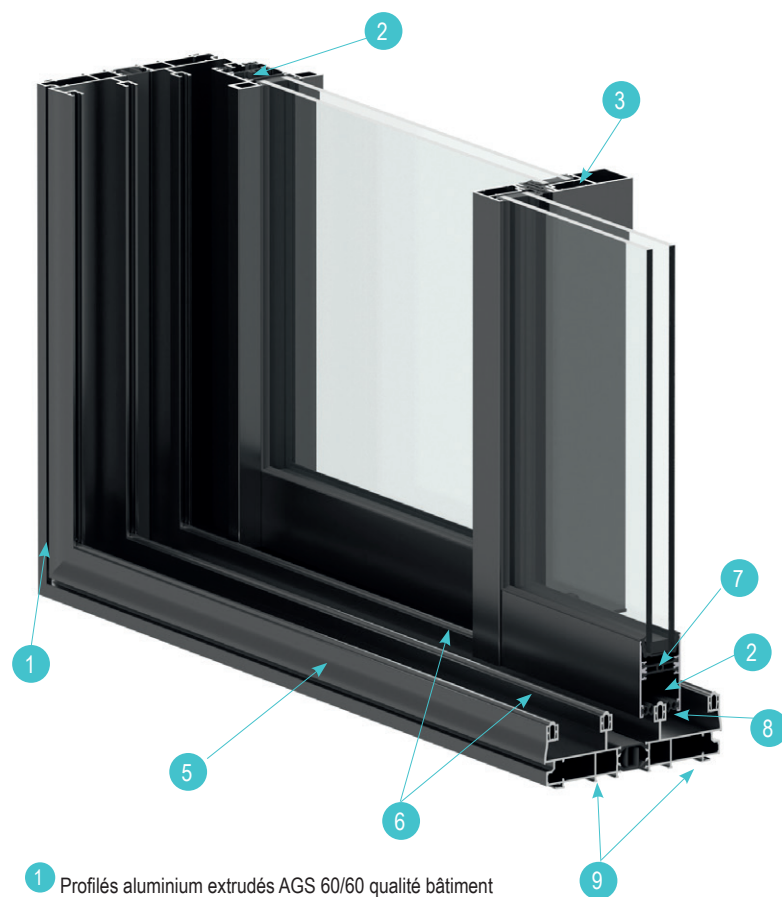

- 1 Profilés aluminium extrudés AGS 60/60 qualité bâtiment
- 2 Rupture thermique de 30 mm
- 3 Ouvrant pour vitrage 28 ou 32 mm
- 4 Montant central 38 mm
- 5 Dormant rénovation avec aile droite de 25 ou 44 mm
- 6 Rail aluminium (inox en option)
- 7 Bouclier thermique PVC (Aluminium laqué en option)
- 8 Joint ouvrant d'étanchéité
- 9 Zone de clippage pour habillage ou pièce d'appui

LES POSSIBILITÉS

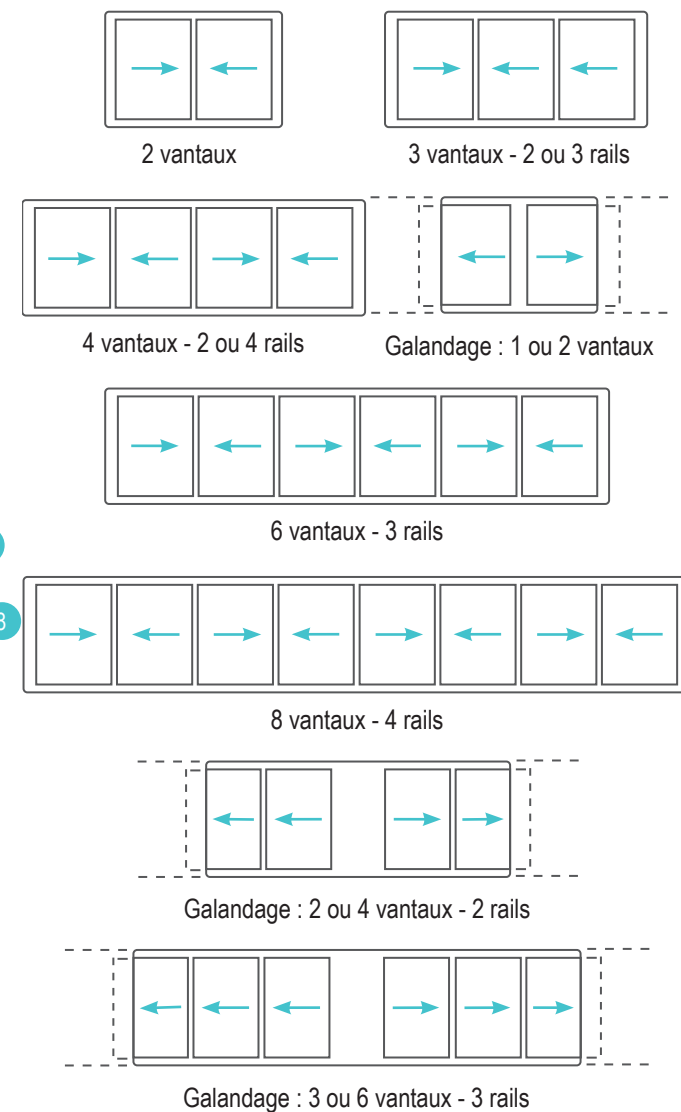

LA PORTE REPLIABLE

Si vous souhaitez moduler les espaces ou augmenter la largeur de passage, la porte repliable en aluminium est la solution idéale tout en limitant l'espace requis pour le rangement des vantaux.

La porte repliable peut atteindre 3 mètres de haut et 12 mètres de long et permet une ouverture totale prolongeant les espaces de vie.

Elle vous offre une diversité de configurations pour s'adapter à tous les besoins.

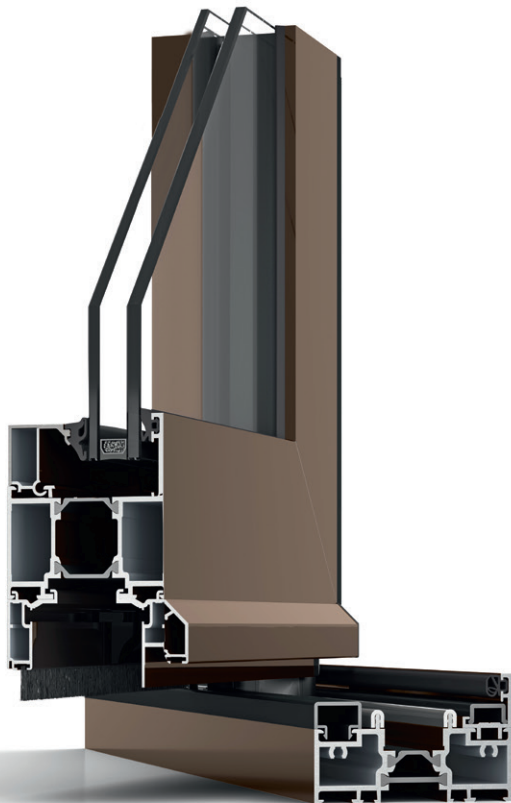
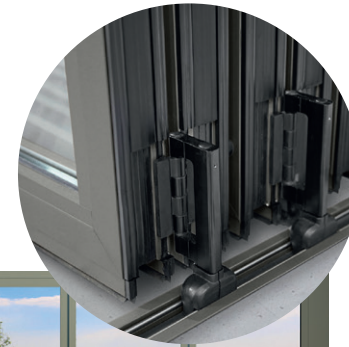

ouverture intérieure
ou extérieure au
choix

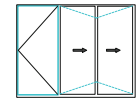

3 vantaux

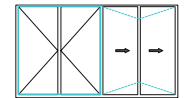

4 vantaux

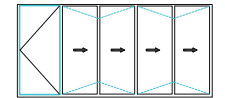

5 vantaux

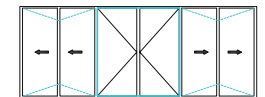

6 vantaux

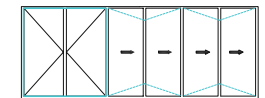

6 vantaux

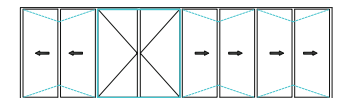

8 vantaux

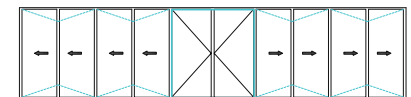

10 vantaux

LES POIGNÉES POUR FENÊTRES PVC ET ALUMINIUM

STANDARD



ATLANTA
Finition noire

ATLANTA
Finition blanche

ATLANTA
Finition F9

CONTEMPORAIN

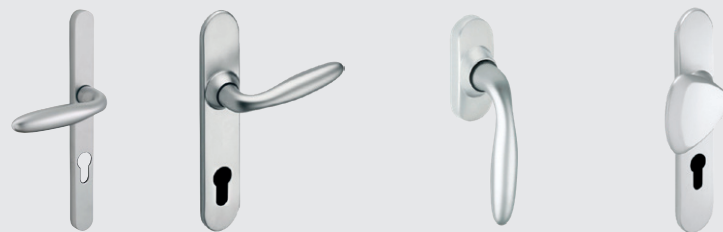

OPÉRA
Double béquille
chromée pour
porte-fenêtre

OPÉRA
Double béquille
chromée pour
porte d'entrée

OPÉRA
Poignée fenêtre
chromée pour
fenêtre

OPÉRA
Poignée de tirage
sur plaque chromée
pour porte d'entrée

COULISSANT



AKTIV

KLASS

KORT

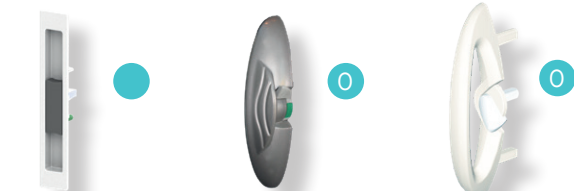

SKAL

CALIPSO

CASSIOPÉE



SOLÈNE

SÉDUCTION

OPTION STANDARD

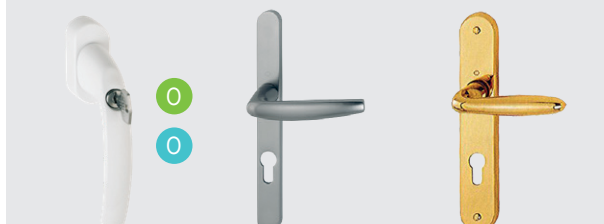

ATLANTA
Poignée à clé

ATLANTA
Finition F9 pour
porte-fenêtre

VERONA
Finition laiton PVD*
pour porte



ATLANTA
Finition laiton

ATLANTA
Finition F9 pour
porte-fenêtre

VERONA
Palière laiton PVD*
pour porte

TRADITIONNEL



Poignée blanche
laiton

Poignée laiton (ou
vieux laiton, fer
patiné et blanc)

CARINA
Poignée laiton
(aspect vieilli)

Double béquille
laiton (vieilli)



Cache paumelle décoratif
(uniquement fenêtre PVC)

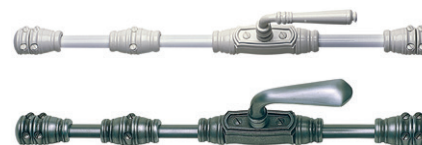

Fausse crémone blanc (ou laiton)

Fausse crémone fer patiné

- pour coulissant ALU
- pour coulissant PVC
- option pour coulissant ALU
- option pour coulissant PVC

LES VITRAGES ISOLANTS

PLUS DE CHALEUR

Les vitrages performances thermiques renforcées avec gaz Argon PTR

La chaleur est « capturée » à l'intérieur du logement grâce à une couche transparente de sels métalliques isolants faiblement émissive sur la face du double vitrage.

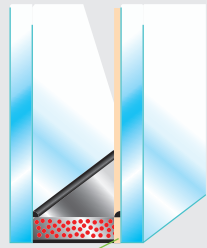

● couche de sels métalliques

MOINS DE BRUIT

Les vitrages performances acoustiques renforcées

Des épaisseurs de vitrage augmentées permettent de mieux filtrer les ondes sonores, garantissant un meilleur confort acoustique.



● épaisseur du vitrage augmentée

PLUS DE TRANQUILLITÉ D'ESPRIT

Les vitrages sécurité renforcée

Le vitrage feuilleté intègre un ou deux films PVB, visant à retarder l'arrivée d'un visiteur mal intentionné.

Ils permettent également de limiter les risques de blessures ou de chutes. Par ailleurs, ils agissent comme protection vis-à-vis des UV.

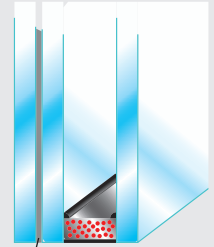

○ film(s) PVB

LES TRIPLES VITRAGES

(hors coulissant)

Avec les triples vitrages, vous valorisez votre patrimoine, vous consommez moins d'énergie pour vous chauffer et vous contribuez ainsi au développement durable.



espaces d'air de 12 mm remplis d'argon

glaces de 4 mm PTR

LE VISI R

Visi R est un double vitrage muni d'un store vénitien incorporé dans la lame d'air du vitrage. Disponible en version manuelle ou électrique solaire et dans une gamme de 9 coloris, le store Visi R est la solution idéale pour les cuisines, les salles de bains et les vérandas. Les lames orientables permettent une occultation totale ou partielle.



LES VITRAGES PTR+

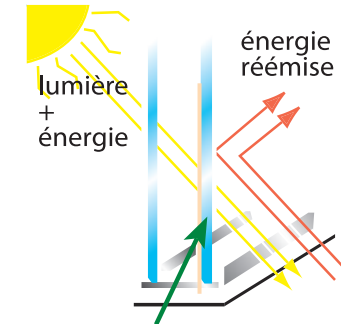

Couche transparente faiblement émissive

Un intercalaire Warm Edge ou « bord chaud » est mis en place dans nos vitrages PTR +.

Il permet de créer une rupture de pont thermique entre les 2 faces de vitrage.

En choisissant les vitrages PTR +, vous améliorez les performances thermiques de vos menuiseries.

Conseil d'expert

Le triple vitrage est idéal pour les menuiseries orientées au Nord (car jamais ensoleillées).



PORTES D'ENTRÉE PVC OUVRANTS PARCLOSÉS

FERRURE DE SÉCURITÉ à crochet en standard

L'ensemble * crémonne automatique à 5 points de fermeture et gâche monobloc en acier forme une ferrure sécurité haut de gamme.

La fixation est assurée par plus de 20 vis reprises dans les renforts métalliques des profilés PVC.

(*) seulement en 1 vantail

Crochet de sécurité



Pour voir la vidéo flashez-moi



Canon européen à 5 clés



L'ouvrant renforcé spécial porte d'entrée accueille différents types de panneaux isolants maintenus par des parcloses intérieures.

GARANTIE **10** ans

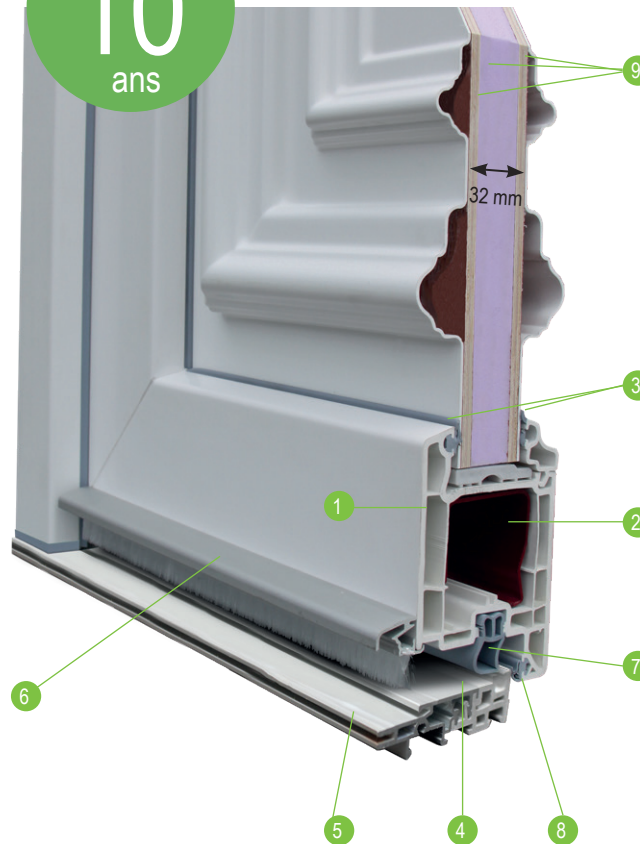

Les panneaux vitrés sont conçus avec double vitrage sécurité 2 faces. Selon les décors, un des deux vitrages est imprimé ou sablé.

-  verre feuilleté 44²
-  verre trempé 4 mm

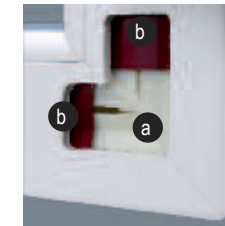
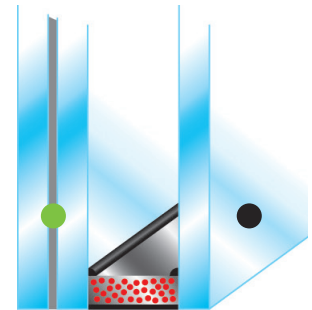

Insert soudé (a) solidaire des renforts métalliques (b) assurant la continuité du renforcement



Paumelle renforcée design à réglages tri-dimensionnels

- 1 Profilés ouvrant porte d'entrée de 100 mm modifié choc
- 2 Renforts métalliques systématiques reliés aux inserts PVC soudés dans les angles
- 3 Joint de vitrage et de parclose gris EPDM
- 4 Seuil aluminium anodisé norme PMR à rupture de pont thermique
- 5 Pente du seuil pour évacuation des eaux de ruissellement
- 6 Porte brosse aluminium anodisé formant rejet d'eau
- 7 Joint tubulaire de seuil
- 8 Joint de butée en EPDM soudé dans les angles
- 9 Panneau décoratif épaisseur 32 mm avec parement extérieur PVC, 2 plis contre plaqué marine haute densité et mousse isolante sur dosée à 40kg/m³



Uw 1.4 à 1.5 W/m².K

PORTES D'ENTRÉE PVC OUVRANTS MONOBLOCS



Les parements extérieurs et le complexe isolant sont encollés sur l'ouvrant formant ainsi un ensemble parfaitement homogène aux propriétés isolantes optimales. L'ouvrant devenu invisible est totalement intégré au décor choisi.

Un triple vitrage sécurité et thermique de 66 mm équipe les ouvrants monoblocs vitrés.

● verre feuilleté 44²

● verre sablé ou imprimé 4 mm

○ verre thermique 4 mm

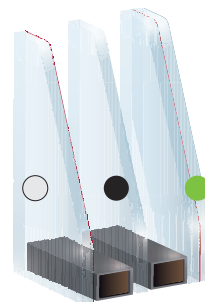

Paumelle renforcée discrète à réglages multidirectionnels

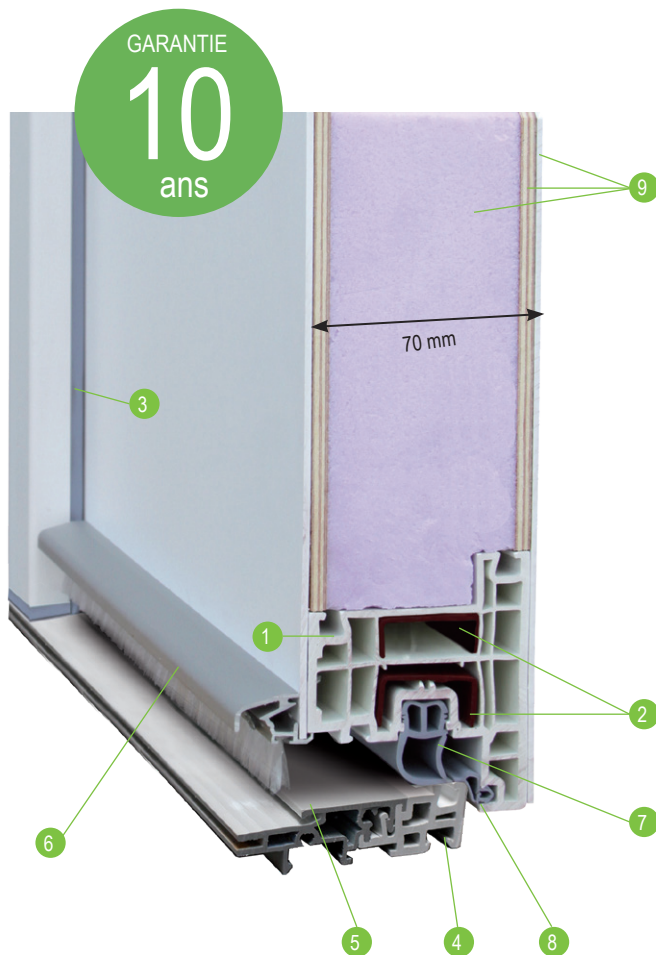

GARANTIE
10
ans

- 1 Profil multi-chambres spécialement conçu pour les ouvrants monoblocs
- 2 Double renforcement acier solidarisés à la structure par vis auto-foreuses
- 3 Joint de frappe EPDM
- 4 Seuil aluminium anodisé norme PMR à rupture de pont thermique
- 5 Pente du seuil pour évacuation des eaux de ruissellement
- 6 Porte brosse aluminium anodisé formant rejet d'eau
- 7 Joint tubulaire de seuil
- 8 Joint de butée en EPDM soudé dans les angles
- 9 Parements extérieurs PVC en recouvrement sur l'ouvrant 2 plis contre plaqué marine haute densité et 56 mm de mousse isolante sur dosée à 40 kg/m³



Uw 0.9 à 1 W/m².K

OPTIONS HAUTE SÉCURITÉ



Crémone haute sécurité**

avec gâche monobloc en acier 7 points de fermetures dont 2 crochets et 4 doigts sortants

(**) Incompatible en porte 2 vantaux



En version manuelle, la condamnation des points de sécurité s'effectue en relevant la poignée vers le haut



Canon haute sécurité

avec carte de reproduction ou de propriété

Motorisez votre sécurité

Dès que la porte se ferme, la serrure se verrouille automatiquement toute seule, sûrement, doucement et durablement. De l'extérieur, l'ouverture est assurée par radio-commande. De l'intérieur, l'action sur la poignée déverrouille la porte en moins d'une seconde. Les 3 télécommandes multicanaux peuvent, si les systèmes sont compatibles, commander votre portail ou votre porte de garage.

Options (sans fil) possibles :



Clavier code



Lecteur de badge



Lecteur d'empreinte

PORTES D'ENTRÉE ALUMINIUM OPTIMAX

La porte OPTIMAX s'harmonise avec tous types d'habitat. Au design soigné, elle peut recevoir différents remplissages (vitrage double, panneaux sandwich, panneaux moulurés, contemporains ou verriers). Une version panneau monobloc est maintenant disponible pour une esthétique encore améliorée (panneau lisse sans parclose). Éligible au crédit d'impôt, elle répond à toutes vos exigences en terme de sécurité, performance thermique et durabilité.



Paumelle renforcée à réglage multi-directionnel

Vue extérieure. Rejet d'eau gris anodisé

Vue intérieure



Seuil à rupture de pont thermique PMR gris anodisé

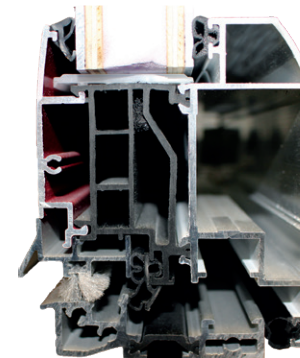

Excellente étanchéité à l'air, à l'eau et au vent grâce au joint central et à la rupture thermique.

PERFORMANCES MAXIMALES



Uw 1.6 W/m².K*



TLw 0.56*



Sw 0.48*



A*4 E*7A V*C2

*(avec un double vitrage 28 mm - Ug = 1,1 W/m2. K avec intercalaire isolant TGI. Dimension L 1250 x H 2180)

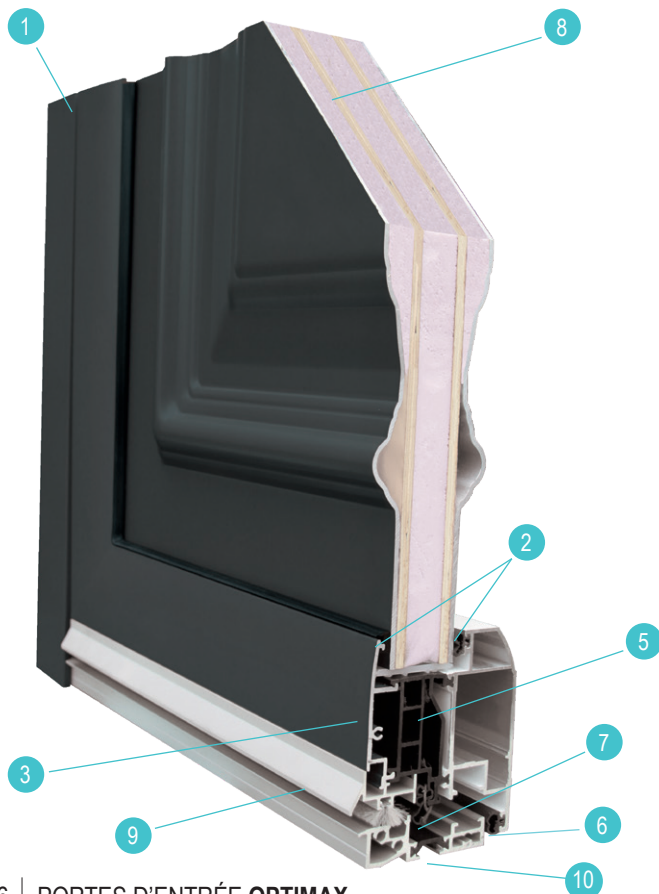

PORTES D'ENTRÉE

Développés spécifiquement pour la gamme d'ouvrant monobloc, le profilé et sa rupture de pont thermique conséquente permettent d'atteindre des performances inégalées pour une porte Aluminium. De plus, il bénéficie d'un PV d'essais 10 000 cycles suivant protocole CSTB.

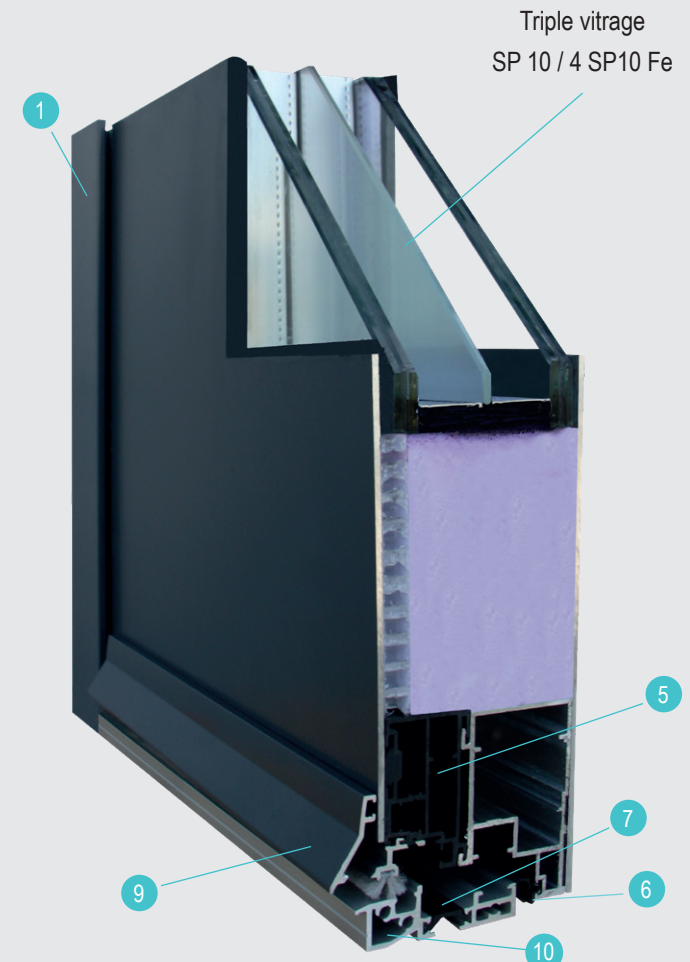

ALU. MONOBLOC

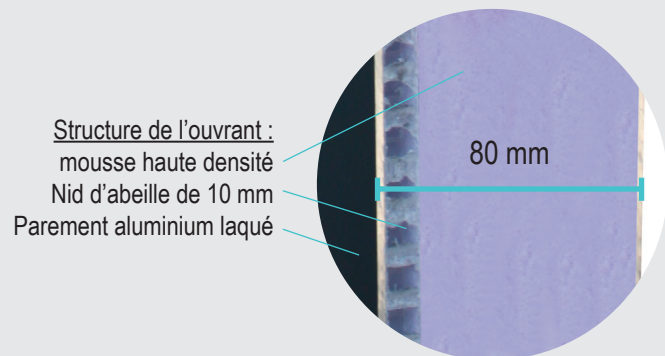

Structure de l'ouvrant :
mousse haute densité
Nid d'abeille de 10 mm
Parement aluminium laqué



PORTES LOURDES

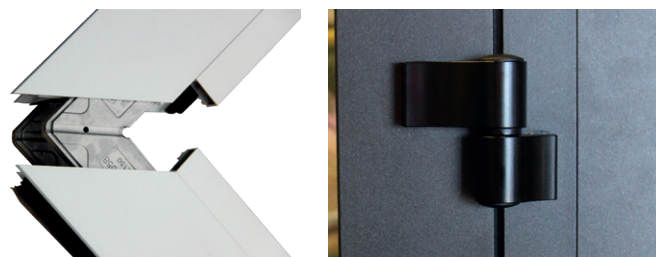

Équerres de renfort dans les angles

Paumelle renforcée à réglage multi-directionnel

Destinée au marché institutionnel (les portes d'immeuble, les commerces, les bureaux...), la PORTE LOURDE a été conçue pour un passage intensif. En effet, l'ouvrant, le dormant, les paumelles renforcées et les équerres d'angle sont adaptés à ce type d'utilisation. Elle est proposée en ouverture intérieure, à la française ou extérieure, à l'anglaise. En un vantail ou en deux vantaux, elle peut aisément s'accoupler avec des parties fixes hautes et/ou latérales.

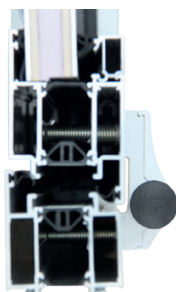

Les vis traversent 2 parois d'aluminium

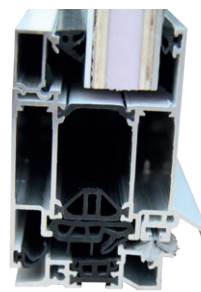

Excellente étanchéité à l'air, à l'eau et au vent grâce au joint central

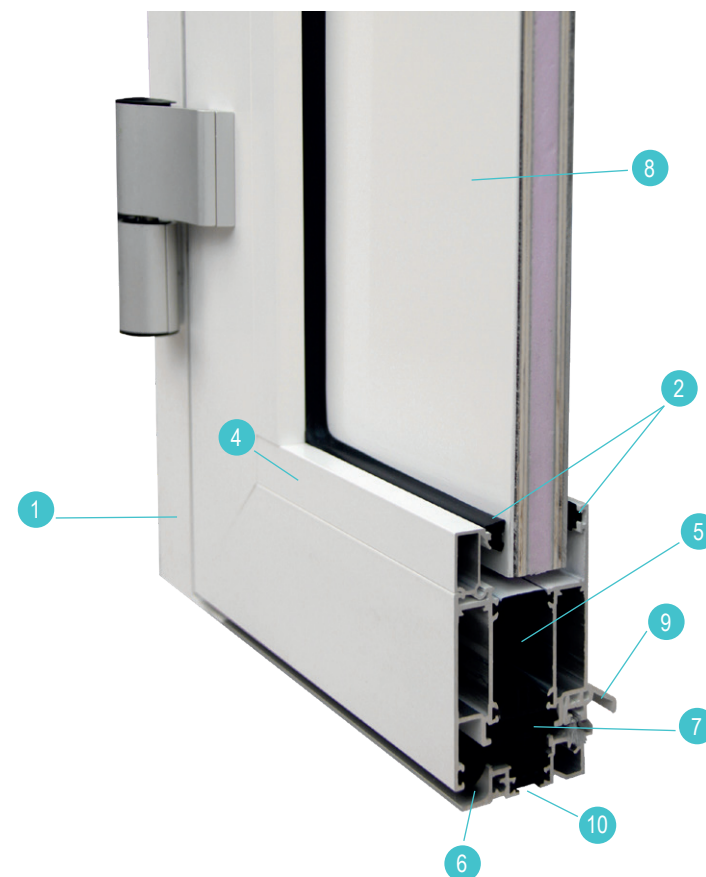

- 1 Profilés aluminium extrudés AGS 60/60 qualité bâtiment
- 2 Joints de vitrage et de parclose gris ou noir
- 3 Parclose galbée (Porte OPTIMAX)
- 4 Parclose droite (Porte LOURDE)
- 5 Rupture thermique de 30 mm
- 6 Joint de frappe ouvrant
- 7 Joint central d'étanchéité
- 8 Double vitrage ou remplissage
- 9 Rejet d'eau
- 10 Seuil aluminium PMR réduit à 19 mm

PORTES ORIGINE : LA TRADITION REVISITÉE

Assemblées dans nos ateliers spécialisés, les portes ORIGINE s'inspirent des menuiseries d'antan. Avec les films imitation bois la ressemblance est étonnante. Avec votre installateur-conseil, vous pouvez ainsi composer votre porte d'entrée d'aspect traditionnel avec des matériaux isolants et sans entretien.



Aster chêne clair



Aster rouge 3004



Aster beige 1015



Silène vert 6009



Silène
châtaignier



Silène fermière
Winchester



Circée
Winchester



Circée gris 7035



Circée bleu 5010



Les modèles Aster et Circée reçoivent un panneau avec cimaise et rond central. Les parties vitrées recevront selon vos envies : petits bois incorporés ou collés, vitrages imprimés ou retardateur d'effraction.

LA PORTE FERMÈRE

La tradition par excellence

Le système de quincaillerie permet d'ouvrir la porte soit toute hauteur, soit mi-hauteur en une seule manœuvre.



imitation
tenon-mortaise



Pour voir
la vidéo
flashez-moi



LA FINITION WOODLINE

Pour parfaire le réalisme des films imitation bois, choisissez l'option Woodline (*). Exclusivité Normabaie Production, cette finition imite sur l'extérieur de la porte l'assemblage tenon-mortaise des menuiseries bois. A l'intérieur, la coupe d'onglet reste visible.

(* uniquement gamme Softline

PANNEAUX VERRIERS

Les techniques de décors sur verre (Vitrofusion, Réscolor, Sablage coloré, insertion de pièces) apportent originalité et design à votre porte. La sécurité est assurée par un double vitrage multifonction constitué d'une face SP10 et d'une face thermique 4 mm. Celle-ci peut être remplacée par un verre feuilleté 44² PTR pour encore plus de sécurité.

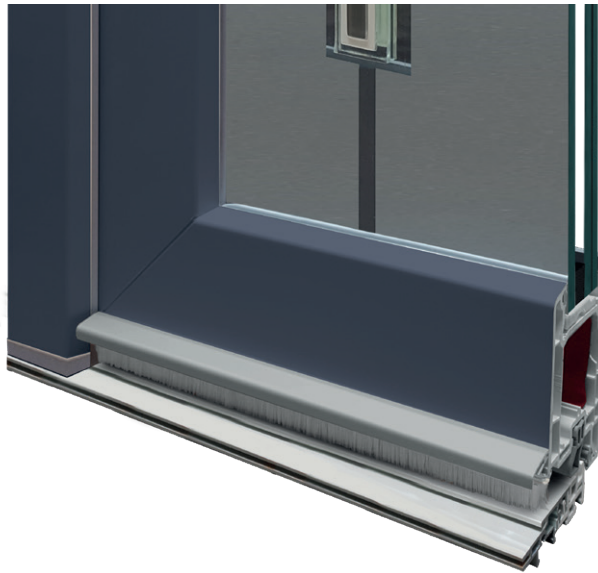

K014



K005

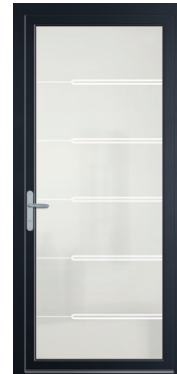

K119



K007 D



K049

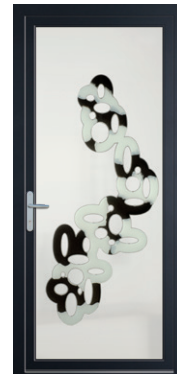

K019



K077



K046

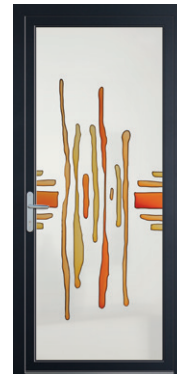

K034



K004



K090

PANNEAUX DÉCORATIFS

LES CONTEMPORAINS

Formes géométriques et arrondies, motifs rainurés, inox incrusté ou collé, retrouvez toutes les tendances actuelles dans cette collection. Les portes d'entrée filmées sont réalisées sur support aluminium lisse mais l'option rainures visibles permet de restituer au modèle choisi son aspect originel.



367 beige 1013

Olivia rouge 3002

Hector gris 7047

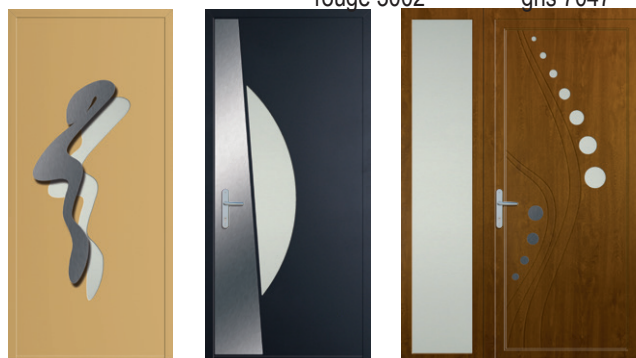

Gaspar jaune 1002

Victor gris 7016

Zamora chêne doré

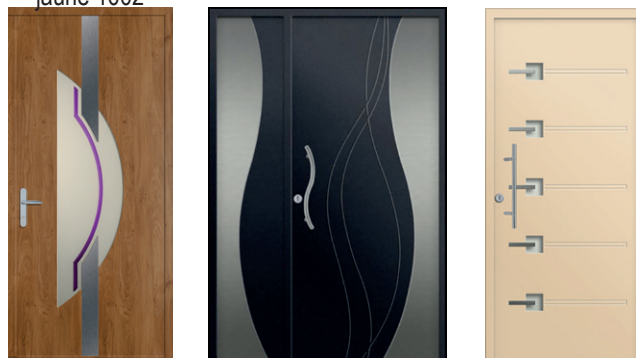

364 Winchester C391

Romane noir 9005

Clara beige 1015

LES ALUMINIUMS

Afin d'assurer leur tenue dans le temps, les portes d'entrée filmées sont issues de la collection aluminium. Les reliefs sont obtenus par emboutissage ou par application de superbes moulures rapportées. Les films de couleur et les tons bois imitent parfaitement un bois peint ou lasuré.



Alméda rouge 3004 W912

 mouluré rapporté P001 vitrage décoratif

Normabaie Production vous propose toute une gamme de panneaux décoratifs s'intégrant dans les ouvrants PVC. Six modèles de la collection Mouluré PVC, l'intégralité des collections Aluminium filmés et Contemporains sont disponibles en ouvrants monoblocs. Pleine ou vitrée avec des décors réalisés par des maîtres artisans verriers, rustique ou contemporain, teinté dans la masse ou filmé imitation bois, vous trouverez assurément une porte à votre image.



Costa blanc V2

Galicia beige
Imp. Olivier

Emilia
châtaignier



Carissa
Winchester S441



Janella
gris P008



R Tempera 7016

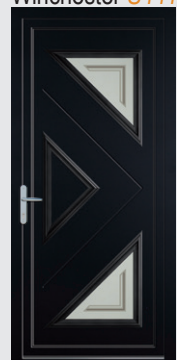

R Storia
noir 9004 S528



R Salsa vert 6021 F823



R Sofia
7037 W014

LES MOULURÉS PVC

Le décor mouluré s'obtient par thermoformage du parement PVC. Pour les coloris blanc, beige et gris teintés dans la masse, les reliefs obtenus sont parfaits. La majorité des vitrages décoratifs s'adaptent d'un panneau à l'autre, y compris pour les aluminium filmés.



Rubis blanc
W919



Rubis 9016 Vb27



Émeraude
blanc D1104



Gothica 1015



Ixéla
blanc W014



Tria beige F807



Ambre blanc V437



Elara
beige V2



Agatha blanc V1



Jade blanc F232

LA DÉCORATION

LES POIGNÉES ET DOUBLES BÉQUILLES POUR PORTES

Poignée Atlanta **Secustik®** en standard



Double béquille Atlanta

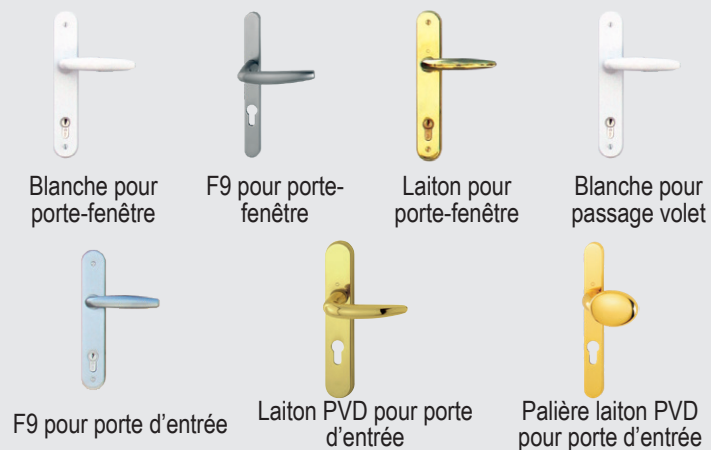

Poignées avec rosace plates standards



La décoration traditionnelle aspect rustique

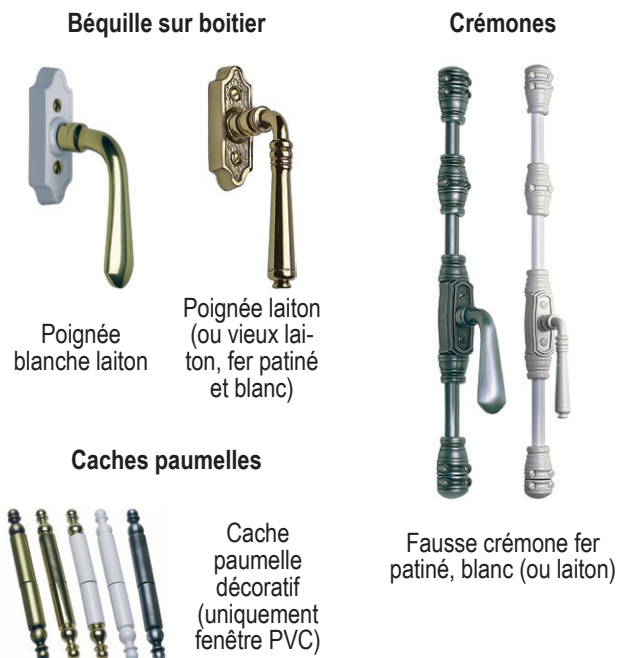

Retrouvez toutes les poignées et béquilles pour portes dans notre catalogue Portes d'Entrée.

BARRES DE TIRAGE ET BÂTON DE MARÉCHAL

Finition inox 304

GARANTIE 10 ans

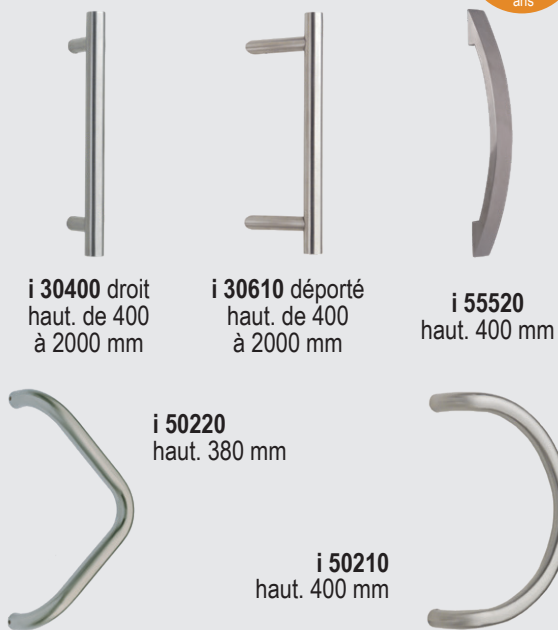

Finition inox 316

GARANTIE 20 ans

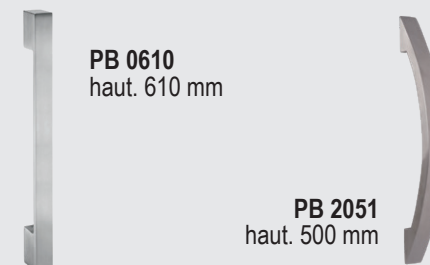

LES VITRAGES IMPRIMÉS

Avec le vitrage, vous pouvez personnaliser vos fenêtres et portes, préserver l'intimité de certaines pièces, comme la salle de bain.

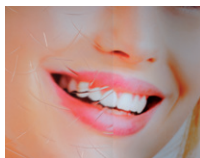

Antique clair

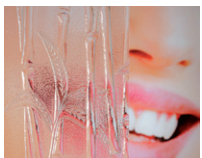

Bambou clair



Cathédrale clair



Chinchilla



Delta clair

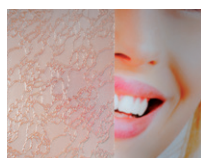

Delta mat

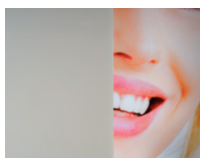

Dépoli

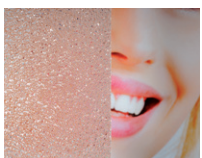

Goutte d'eau



Imprimé 200



Master carré



Niagara clair



Silvit clair



Olivier

LES PETITS-BOIS

Pour donner du caractère à votre fenêtre, respecter l'architecture de votre habitation ou la personnaliser, vous disposez d'un large choix de petits bois.

Incorporés dans le double vitrage

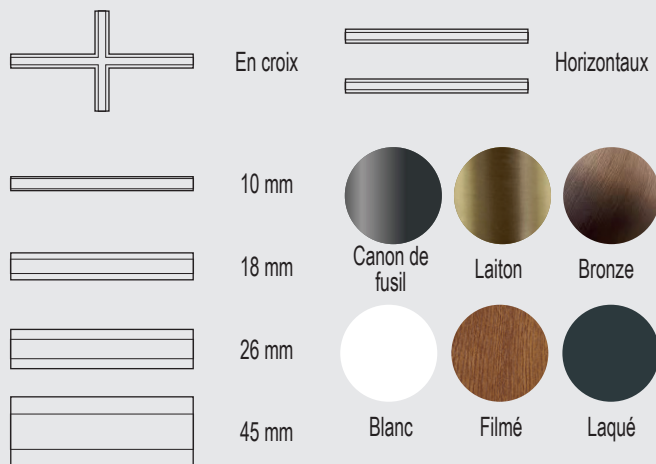

Collés sur le double vitrage

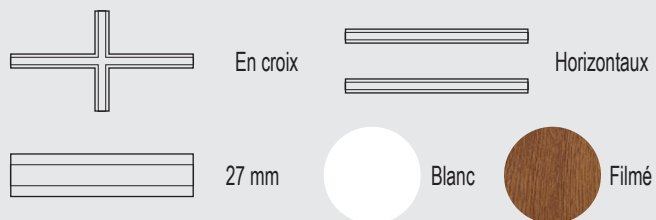

LES PANNEAUX PLATES-BANDES

Donnez du relief à vos portes et portes fenêtres avec notre gamme de panneaux plates-bandes. Isolants, fabriqués sur mesure, ils s'ajustent parfaitement dans le soubassement quelle que soit sa dimension.

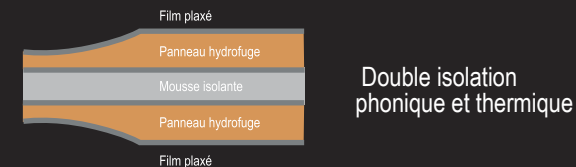

À congés avec cimaise et rond central



À congés

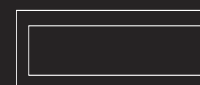

Traditionnelle



Traditionnelle avec coins mouchoirs
Ou à congés avec coins mouchoirs



VOLET ROULANT

- 1 Coffre PVC à double paroi alvéolée
- 2 Isolant thermique clippé en PSE classé M1
- 3 Coulisse avec joint anti-bruit
- 4 Verrouillage automatique sur l'axe

- 5 lame finale en aluminium avec joint néoprène
- 6 Trappe de visite avec joint d'étanchéité aisément démontable
- 7 Capot extérieur
- 8 Coffre intérieur

LE COFFRE INTÉGRÉ NORMA+

Le coffre PVC isolé sait se montrer discret et esthétique. Généralement utilisé en construction neuve mais aussi dans certains cas en rénovation, le coffre est positionné en applique intérieur derrière le linteau. Ce type de pose permet de rendre le volet roulant invisible de l'extérieur.

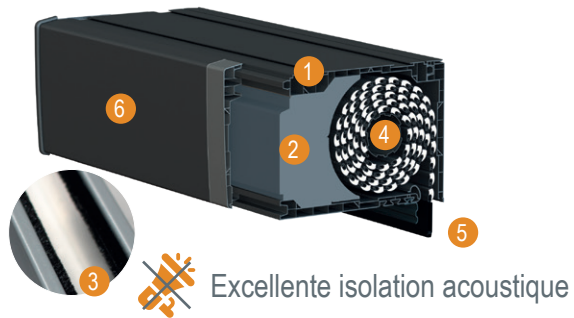

Tous nos volets sont équipés d'une lame finale avec joint néoprène, d'une butée de fin de course invisible, d'une attache rigide anti-soulèvement et de coulisses avec joints brosse anti-bruit.



TRADITIONNEL

Idéal pour le neuf ou l'agrandissement, le volet roulant Traditionnel est totalement invisible de l'extérieur une fois remonté et permet une luminosité optimale de toutes les pièces.



LE COFFRE DEMI-LINTEAU

Réservé à la construction neuve, il s'intègre en partie dans la maçonnerie. Cette particularité permet de ne pas avoir de coffre visible de l'intérieur. Les performances thermiques du volet roulant incorporé demi-linteau le rendent particulièrement adapté aux constructions BBC.

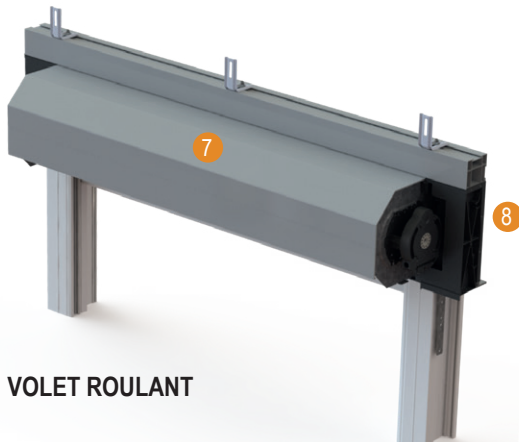

RÉNOVATION

Idéal pour moderniser vos fermetures, le volet roulant Rénovation s'adapte à toutes les habitations et à tous les styles d'architecture.



TUNNEL

Idéal pour une très grande discrétion, le volet roulant Tunnel vient se positionner sous le linteau traditionnel dans une construction neuve.



VOLET ROULANT : LAMES ET MANŒUVRES

LES LAMES

PVC

La lame PVC blanche de 44 mm permet de bénéficier d'une bonne isolation thermique et elle est particulièrement silencieuse en fonctionnement.

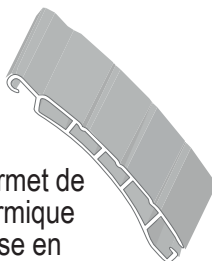

Aluminium

Avec de nombreux coloris disponibles, la lame aluminium à double paroi isolée RS41SW vous apporte confort, isolation et esthétique. Pour des volets de grandes dimensions, une lame renforcée RS52 est disponible.

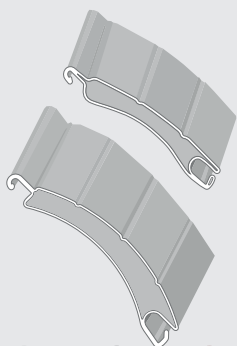

Bioclimatique

Cette lame a plusieurs fonctions : moustiquaire et store intégré. Elle apporte de la luminosité et une aération 4 fois plus importante qu'avec une lame classique.



LES MANŒUVRES

Automatismes **somfy**

Filaire	GARANTIE MOTEUR 5 ans				
		Inverseur EVA	EVA mini saillie	Horloge Chronis	
Solaire iO	GARANTIE MOTEUR 7 ans*				
		Smoove Uno	Smoove Duo	Inis Kéo (saillie)	Inis (encastré)
Radio i/RS100	GARANTIE MOTEUR 7 ans**				
		Telis 16 Pure	Telis 6 Chronis Pure	Smoove Sensitif	
Radio i/RS100					
		Smoove Origin RS100	Nina Group iO	Horloge Chronis iO	

Smoove RS100 iO : ce nouveau moteur radio, avec ses démarrages, arrêts en douceur et son mode bi-vitesse (option), vous apportera un confort acoustique de 1er ordre.

* Garantie du kit solaire comprenant moteur, batterie, panneau photovoltaïque
 ** Garantie 7 ans s'applique au moteur RS100, les télécommandes sont garanties 5 ans.

Manuelles



Automatismes

GARANTIE MOTEUR 7 ans Les moteurs RADIO sont garantis 7 ans pièces.

Radio			
	MonoCom 1 canal portatif	VarioCom 5 canaux portatifs	QuinTec 5 canaux muraux

LA DOMOTIQUE

Pilotez, surveillez, sécurisez les fermetures de votre habitat à distance (centrale Tahoma Switch en option).





RENOLIAT
Mieux, chez soi...

1 Chemin de Bois Dieu
69380 Dommartin

Tél : 04 72 19 19 86

contact@renoliat.fr

Votre distributeur NORMABAIE

GRUPE **Normabaie** 
CONCEPTEUR - FABRICANT

Service Communication du Groupe Normabaie. Document non contractuel. Le groupe Normabaie se réserve le droit, dans un souci constant d'évolution et d'amélioration de l'ensemble de toutes ses gammes, de leur apporter toutes modifications techniques qu'il jugera utile, sans préavis. Les procédés de reproduction et d'impression des couleurs sont donnés à titre indicatif et ne peuvent en aucun cas constituer une référence contractuelle. Reproduction interdite. Crédits photos : Fotolia, 123rf, Shutterstock, Pixabay, Unplash, Veka, Somfy, Volma, Assa Abloy, GePlast, Hydro, Askey, SFS, Rivalu, Novatech, Elero, Faïlle-Hubert, Concept Pose, Rénoliat, Normabaie. 12/2022

