



GUIDE SIGNALISATION



GR O U P E
SELF SIGNAL



NOS FABRICATIONS SUR-MESURE

TOTEMS
PANNEAUX
DIRECTIONNELS
ENTRÉES DE VILLE
SITES TOURISTIQUES
...





ÉDITO

En 1985 naissait Self Signal dans un corps de ferme. 40 ans plus tard, nous sommes fiers du chemin parcouru.

Self Signal c'est 130 femmes et hommes qui apportent chacun leurs savoir-faire et œuvrent, ensemble, pour vous offrir le meilleur : des produits français (et bretons) de qualité, à prix raisonnables, respectueux de l'environnement, des conseils personnalisés, et des services professionnels et réactifs.

Nous vous remercions infiniment pour votre soutien et votre confiance.

Pour en savoir plus sur nos savoir-faire et nos dernières actualités, visitez notre site internet : www.selfsignal.fr ou suivez-nous sur les réseaux sociaux !

Bonne lecture.

Jean-Charles Jego,
Président Directeur Général



Bonne lecture!

UNE ÉQUIPE À VOTRE SERVICE ↓

PLUS DE 34 MÉTIERS ...

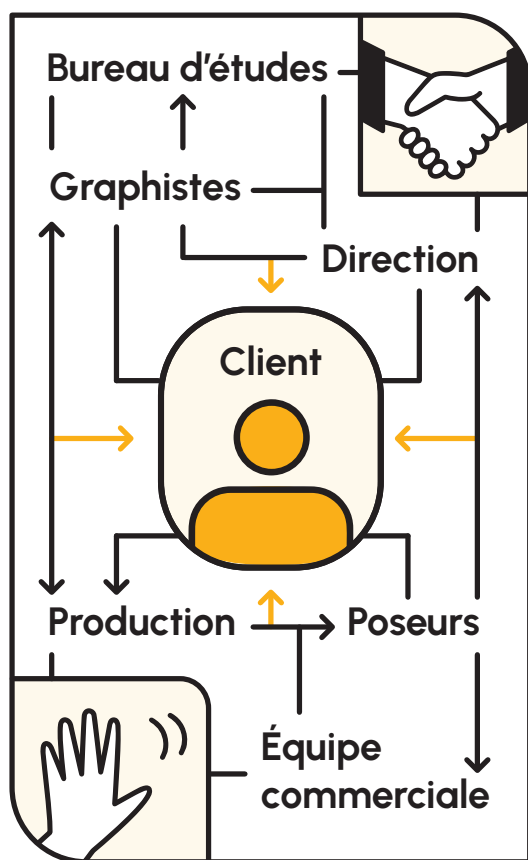

... Avec tous
un objectif commun:
VOUS SATISFAIRE!

NOS VALEURS ↓



Réactivité

Self Signal a cette capacité à satisfaire ses clients dans les meilleurs délais. L'organisation de notre entreprise nous permet de répondre au mieux à une demande fluctuante et aléatoire.

Passion du métier

Self Signal est depuis sa création une entreprise qui conçoit, fabrique et vend des produits dont elle maîtrise parfaitement la conception. L'entreprise riche, de par la diversité des métiers qui la compose, relève de nouveaux défis chaque jour.

Écoute

Le personnel de Self Signal a pour qualité l'écoute nécessaire à la bonne compréhension des demandes. Cela permet également d'apporter des conseils judicieux en fonction des problématiques rencontrées.

Confiance

Vous nous faites confiance depuis 1985 et nous vous en remercions. Nous continuerons à vous apporter notre savoir-faire sur chaque dossier afin de réussir ENSEMBLE.

Solidarité

Depuis 2005, Self Signal est partenaire de l'ESAT Talendi (ex. Bretagne Atelier). Nous estimons qu'il est primordial d'être des citoyens solidaires et nous nous engageons auprès de nombreuses initiatives locales.

Innovation

La technologie et la réglementation évoluent sans cesse. Self Signal a fait le choix d'acheter des matières premières de qualité à la pointe de la technologie afin de vous proposer des produits robustes et écologiques.

130

collaborateurs

132 000

panneaux fabriqués
chaque année

40

ans
d'expertise

Une démarche certifiée :



*ISO 14001 en cours de certification



2024

MORE

MOBILISÉS POUR RECYCLER

Depuis 2020, Self Signal est labellisé **More** pour son utilisation de plastique recyclé.

Ce parti pris nous permet de réduire notre empreinte carbone de 400 tonnes de CO²/an par rapport à une utilisation de plastique neuf.

Des engagements RSE tournés autour des 7 thématiques de l'ISO 26000 :

1

GOVERNANCE RESPONSABLE

- Intégration de la RSE à la stratégie et à la politique générale de Self Signal

2

DROITS DES PERSONNES

- Favorisation de l'accès à l'emploi pour tous et lutte contre les discriminations
- Self Signal est signataire de la charte « Handi-Act » et travaille en partenariat avec plusieurs ateliers protégés
- Sensibilisations régulières à l'égalité hommes-femmes et signature de l'initiative STOPE (contre le sexisme au travail)

3

RELATIONS ET CONDITIONS DE TRAVAIL RESPONSABLES

- Prise en compte de la sécurité et de l'ergonomie des postes de travail
- Priorité à l'équilibre vie professionnelle / vie personnelle et à la qualité de vie au travail dans la politique de l'entreprise
- Formations régulières et encouragement à la mobilité interne
- Limitation des emplois précaires

4

ENVIRONNEMENT

- Choix de matières premières minimisant l'impact sur les ressources naturelles
- Réduction, tri et recyclage des déchets
- Suppression de l'usage de solvants
- Management de la qualité
- Mise en place des ACV (Analyse de Cycle de Vie) sur nos produits

5

ÉTHIQUE DANS LES RELATIONS D'AFFAIRES

- Évaluation des engagements RSE de nos fournisseurs à partir de 2022
- Signature d'une charte RSE par nos fournisseurs
- Signature d'une charte éthique par l'ensemble de nos commerciaux

6

INTÉRÊTS DES CONSOMMATEURS

- Transparence avec le client
- Évaluation de la satisfaction client

7

DÉVELOPPEMENT LOCAL ET INTÉRÊT GÉNÉRAL

- Membre du réseau Produit en Bretagne depuis 2003
- Membre de la Communauté du Coq Vert lancée par Bpifrance en partenariat avec l'ADEME et le Ministère de la transition écologique
- Mécénats auprès d'initiatives locales à dimensions solidaires, sportives, culturelles, artistiques et écologiques.



Self Signal a à cœur de sensibiliser ses parties prenantes sur sa démarche éco-responsable.

Retrouvez nos engagements en détail sûr : selfsignal.fr/le-groupe/rse/

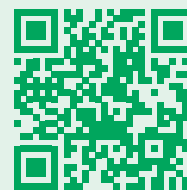



UNE DÉMARCHE D'ÉCOCONCEPTION AU SERVICE DE L'ENVIRONNEMENT

Introduction

Chez Self Signal, nous inscrivons l'écoconception au cœur de notre stratégie RSE, dans la continuité de notre labellisation Bretagne 26000. Notre objectif : concevoir des produits respectueux de l'environnement tout en répondant aux besoins de nos clients.

Pourquoi éco-concevoir ?

- Réduire les impacts environnementaux de nos produits pour :
 - > lutter contre le réchauffement climatique
 - > préserver les ressources, la biodiversité et les écosystèmes
 - > réduire les déchets
- Anticiper les contraintes réglementaires à venir
- Répondre aux enjeux de nos clients en matière de développement durable
- Valoriser nos actions par une communication responsable

Nos ambitions pour 2025 et au-delà

- Analyser le cycle de vie de 100 % de nos produits standards d'ici 2026
- Déployer des solutions éco-conçues dans toutes nos gammes de signalisation
- Collaborer avec nos partenaires pour développer des pratiques plus responsables

"Un accompagnement expert"



Accompagnés par l'expertise de R comme Réduire, nous avons mis en place une méthodologie d'**Analyse de Cycle de Vie (ACV)** pour évaluer et optimiser l'impact environnemental de chaque nouveau produit.

FOCUS SUR L'ACV

Analyse de Cycle de Vie

Cycle de vie d'un produit

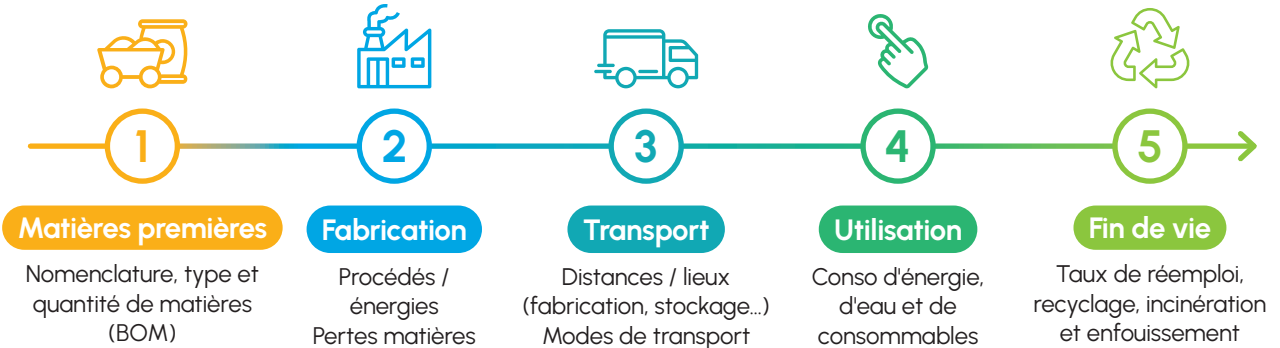

Les bénéfices de l'ACV

- Identifier les points critiques pour réduire les impacts environnementaux
- Justifier les choix de matériaux et de conception plus responsables
- Mesurer les gains de produits éco-conçus

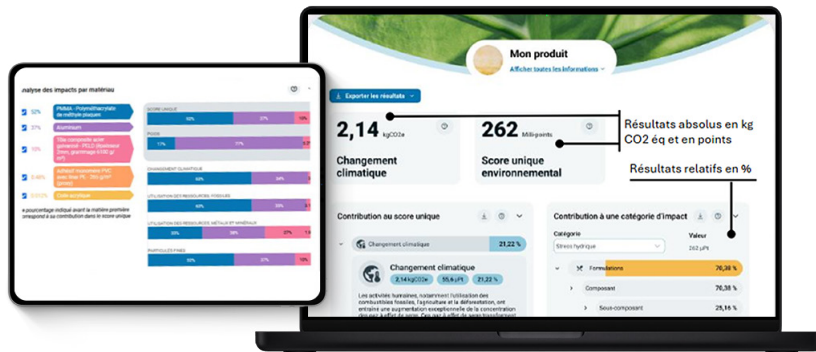

Exemple concret d'un produit éco-conçu

Résultats comparatifs sur les indicateurs d'impact

	Support S2 initial	Support S2 éco-conçu
Changement climatique kg CO ₂ eq	76,1	47,4 (- 38 %)



Contribution à une catégorie d'impact (Changement climatique kg CO₂ eq)

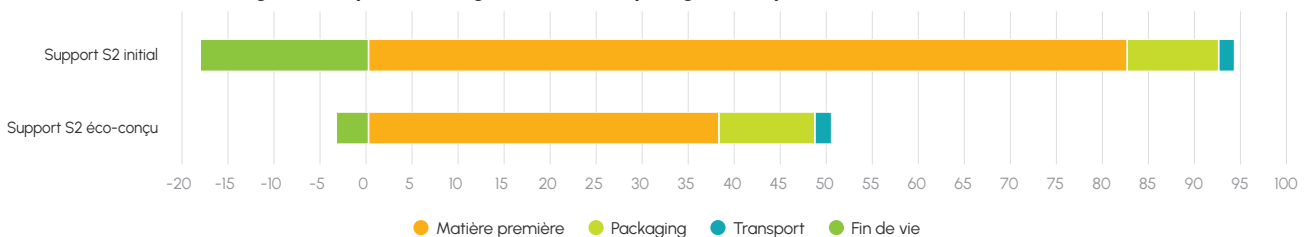



NOS MATIÈRES & FINITIONS



IMPRESSIONS



Impression sur films rétroréfléchissants

- Garantie 7 ans sur film classe 1
- Garantie 12 ans sur film classe 2
- Garantie 14 ans sur film classe 3

Bon à savoir : Nous n'utilisons pas de films T1 et T2. Les films de nos panneaux temporaires ont les mêmes durabilités que nos panneaux permanents : tous les décors sont réalisés en impression numérique et protégés par un film anti-UV pour une meilleure tenue à l'abrasion.

- **Impression directe sur tous types de matériaux : Garantie 10 ans**

PVC HDTC



Notre PVC Haute Densité Traité Choc est :

- Fabriqué à partir de PVC recyclé (env. 50 %)
- Recyclable à 100 %
- Hautement résistant au choc

Un traitement Corona sur les 2 faces du PVC nous assure une meilleure tenue de l'impression directe et des adhésifs.

Bon à savoir : Nos chutes sont elles-mêmes recyclées en tuyaux techniques en Ille-et-Vilaine par broyage et extrusion.

ALUMINIUM

Notre aluminium est :

- Fabriqué à partir d'aluminium recyclé
- Recyclable à 100 %

Bon à savoir : Nos tôles aluminium sont de qualité marine pour une meilleure durée de vie et éviter l'aluminage (rouille blanche).

Nos tôles et profilés aluminium peuvent être peints, voir « Thermolaquage ».

Les profilés anodisés ont un traitement anticorrosion électrochimique qui garantit une meilleure résistance à l'usure, à la corrosion et à la chaleur.

ACIER

→ Acier galvanisé à chaud & Acier Sendzimir

La galvanisation à chaud est un procédé qui consiste à immerger les produits dans un bain de zinc à 450 °C, protégeant de manière totale l'intérieur comme l'extérieur des pièces de la corrosion. La galvanisation est préconisée pour les produits les plus sollicités ou installés en milieu salin. L'acier Sendzimir, est une variante de la galvanisation à chaud où l'application du zinc est plus fine et plus homogène.

→ Acier thermolaqué: voir « Thermolaquage »

→ Acier PPRZ (Primaire Poudre Riche en Zinc)

Peinture primaire enrichie en zinc, pour les produits utilisés en milieu standard. Cette protection anti-corrosion convient pour un usage normal du produit.

INOX BROSSÉ 304

L'inox, également appelé acier inoxydable, est un alliage d'acier résistant à la corrosion: l'addition de chrome et de nickel dans la matrice d'un acier forme un film d'oxyde de chrome qui protège le métal contre la rouille.

Nos produits en inox 304 sont utilisables à l'intérieur et à l'extérieur, sans altération de son aspect d'origine, notamment au contact des UV.

Pour l'entretien, il est impératif de ne pas utiliser de produits javellisés ni de dérivés chlorés qui risquent de provoquer de la corrosion.

THERMOLAQUAGE

Nos pièces thermolaquées sont réalisées dans nos locaux:

- Les pièces subissent un traitement anticorrosion dégraissant-phosphatant pour permettre une meilleure tenue de la peinture
- Application de la peinture industrielle sous forme de poudre par pistolet électrostatique
- Cuisson (ou polymérisation) des pièces à 180/200 °C pour fixer la poudre.

Voir nos RAL standards page : 177

BETON BFUHP

Notre béton BFUHP (Béton Fibré Ultra Hautes Performances):

- Nécessite moins d'eau que les bétons conventionnels, ce qui en améliore sa résistance et diminue sa porosité
- Intègre des fibres de verre ultra résistantes ce qui renforce sa structure et limite les microfissures (support de charges importantes avec des faibles épaisseurs)
- A un rendu lisse grâce à l'utilisation de granulats ultrafins

Notre BFUHP peut être traité anti-graffitis, oléofuge (contre la mousse), hydrofuge (contre l'eau et l'humidité) et sa coloration dans la masse empêche l'apparition d'une démarcation de couleur si le produit subit une dégradation.

Bon à savoir: Pour réduire l'impact environnemental des produits en béton, nous remplaçons une partie de la fibre de verre par des déchets de filets de pêche et pouvons teinter notre béton en gris grâce à nos déchets de thermolaquage.

Nuancier de + 30 teintes déclinables en intensité et avec 3 rendus possibles (uni, marbré ou bicolore).

PLASTIQUE RECYCLÉ

Ce matériau est composé à 100 % de déchets ménagers issus de la collecte sélective ou de déchets industriels. Le processus de fabrication, faible consommateur d'énergie, consiste à fondre la matière première mélangée avec des colorants et l'extruder dans des moules de forme.

Sans ajout de matière vierge, on obtient ainsi un matériau brut au caractère unique, imputrescible, ne s'altérant pas avec le temps, sans entretien et qui peut à nouveau être recyclé.

Sa garantie de 20 ans couvre tout défaut matériel de la matière.

BOIS

Nous travaillons plusieurs essences de bois:

- Le douglas (français), de classe d'emploi 3B, parfaitement adapté à un usage extérieur sans contact avec le sol. Pour maintenir sa teinte, nous lui appliquons une huile de protection Rubio® Monocoat Saturabois qui sera à renouveler tous les 3 à 5 ans pour conserver l'aspect d'origine ou sera laissée telle quelle pour un grisaillement naturel.
- L'Épicéa thermochauffé, certifié PEFC, traité par haute température (THT). Ce procédé naturel consiste à chauffer le bois dans un four sous pression de vapeur d'eau, très économe en énergie et sans ajout de produit chimique. Cette transformation du bois réduit son taux d'absorption d'eau ce qui améliore sa stabilité dimensionnelle et sa durabilité. Aucun entretien particulier n'est requis avec cette finition.
- Le chêne certifié PEFC, essence de bois noble issue des forêts françaises et 100 % recyclable
- Le bois exotique
- Le résineux

Mais aussi : PMMA, polyéthylène, polypropylène, châtaigner...



SOMMAIRE

**SIGNALISATION
TEMPORAIRE** —————> P. **13**

**PERMANENTE
POLICE** —————> P. **55**

**PERMANENTE
DIRECTIONNELLE** —————> P. **81**

**SUPPORTS
& FIXATIONS** —————> P. **101**

**MOBILIER
URBAIN** —————> P. **113**

SIGNALÉTIQUE —————> P. **137**

**SIGNALISATION
HORIZONTALE** —————> P. **171**



SIGNALISATION TEMPORAIRE

Réglementation	p. 14
Gamme Tempo - PVC HDTC 6 mm	p. 20
Gamme Panokosto® - PVC HDTC ou POLYCARBONATE 6 mm	p. 22
Gamme Via Tempo - PVC HDTC 6 mm	p. 25
Gamme Via Tempo Modulable	p. 29
Panneau d'Information Modulable à Glissières - PVC HDTC 6 mm	p. 31
Communication de chantier	p. 32
Grands panneaux d'information	p. 35
Lestage	p. 36
Supports mobiles	p. 37
Balisage	p. 39
Barrières	p. 44
Passerelles de chantier	p. 45
Accessoires de chantier	p. 46
Flasherie	p. 47
Balisage de véhicules	p. 50
Racks	p. 52
Remorques	p. 53

RÉGLEMENTATION

La signalisation temporaire a trait aux modifications momentanées des conditions de circulation : obstacles, dangers fortuits, mesures temporaires d'exploitation du trafic, chantiers fixes, chantiers mobiles. Elle est assurée par des dispositifs implantés de façon non permanente.

LES PRINCIPES FONDAMENTAUX

Principe d'adaptation

La signalisation doit être adaptée aux circonstances qui l'imposent sans contraindre de manière excessive la circulation publique.

Principe de cohérence

La signalisation peut donner des indications différentes de celles de la signalisation permanente. Celle-ci doit être masquée provisoirement pour éviter tout risque.

Principe de valorisation

La signalisation impose de rendre crédible aux usagers la situation annoncée. Il est donc essentiel de veiller à l'évolution de la signalisation dans le temps et dans l'espace.

Principe de concentration

La nécessité d'implanter des dispositifs parfois importants sur une distance relativement courte impose des contraintes particulières.

Principe de lisibilité

La signalisation doit être implantée de façon lisible conformément à l'art. 125 Pa : dimension, localisation, hauteur, rétro-réflexion, nombre, etc.

ISR-8^{ème} partie – Art.120

CERTIFICATION ●

Depuis le 1/10/09 la certification **NF** est obligatoire sur les panneaux et supports de signalisation temporaire. À partir du 31/12/2013, tous les produits en service sur la voie publique doivent obligatoirement être certifiés. Un panneau temporaire est toujours certifié avec son support et son lestage et conforme à l'état neuf.



CONFORME



NON CONFORME



NON CONFORME



NON CONFORME







NON CONFORME



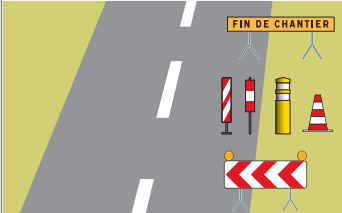

Pour en savoir plus, consulter les instructions interministérielles :
<https://equipementsdelaroute.cerema.fr/reglementation-et-faq-r89.html>

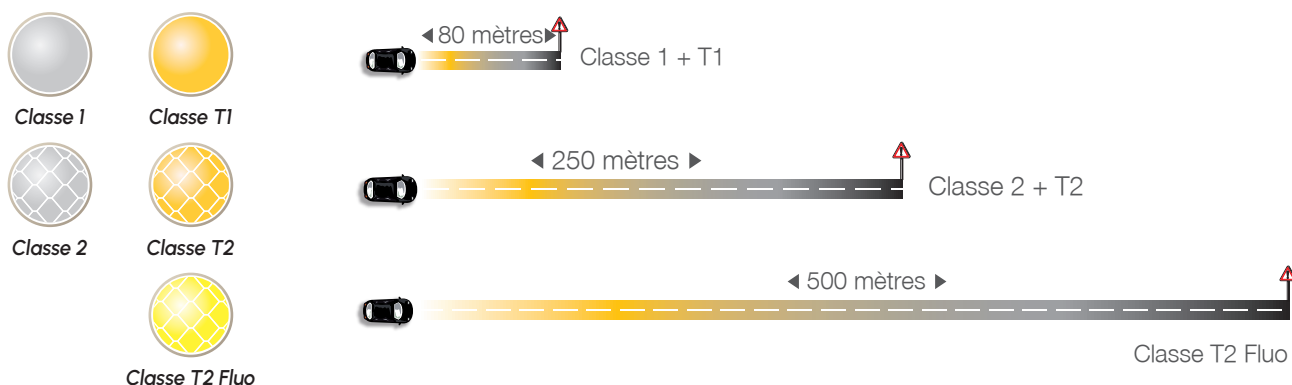
RÉTRO-RÉFLEXION ●

		Routes à chaussées séparées	Routes bidirectionnelles
Fin de prescription		Tous les signaux sont obligatoirement rétro réfléchissants de Classe T2.	Tous les signaux sont obligatoirement rétro réfléchissants de Classe T1 ou T2. La Classe T2 est souhaitable par soucis d'homogénéité.
Position		Tous les signaux sont obligatoirement rétro réfléchissants de Classe T2. Le balisage du biseau peut-être renforcé par des feux R2 ou R2d. Les balises peuvent aussi être équipées de feux R2d.	Tous les signaux sont obligatoirement rétro réfléchissants de Classe T1 ou T2. La Classe T2 est souhaitable par soucis d'homogénéité.
Approche		Tous les signaux sont obligatoirement rétro réfléchissants de Classe T2. En signalisation de nuit, le 1er panneau de danger (AK) est en plus doté de 3 feux clignotants de type R2.	Tous les signaux sont obligatoirement rétro réfléchissants de Classe T1 ou T2. La Classe T2 est souhaitable par soucis d'homogénéité. Le 1er panneau de danger (AK) est obligatoirement de Classe T2 ou doté de 3 feux clignotants de type R2.





DOMAINE D'USAGE ●

	Distance entre les panneaux		
Zone urbaine		10 mètres	
Routes bi-directionnelles		100 mètres	
À chaussées séparées		200 mètres	







Les panneaux grande et très grande gamme doivent être obligatoirement montés verticalement (inclinaison verticale maxi de plus ou moins 5°).

DIMENSIONS PAR GAMMES EN MM ●

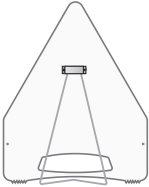

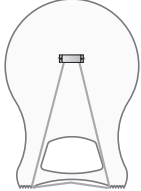









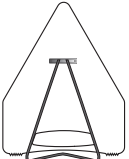

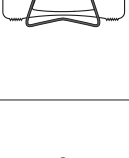

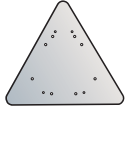

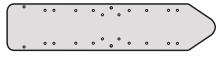

Gammes				Panonceaux
Petite agglomération	700	650	-	700 x 200
Normale agglomération/ départementale/communale	1000	850	700	900 x 250
Grande départementale/nationale	1250	1050	900	1000 x 300
Très Grande autoroute	1500	1250	1050	1200 x 400

IISR 1^{ère} partie – Art. 5-3

BIEN CHOISIR VOS PANNEAUX ●

	PANOKOSTO® PVC HDTC	PANOKOSTO® Polycarbonate	TEMPO PVC HDTC
+ Produit	Le PVC HDTC est un matériau solide, résistant, issu de produits recyclés et recyclable à 100 %.	<ul style="list-style-type: none"> Le polycarbonate conserve ses qualités mécaniques même dans les conditions environnementales les plus sévères. Il est recyclable à 100 %. Garantie incassable 3 ans. 	<ul style="list-style-type: none"> Le PVC HDTC est un matériau solide, résistant, issu de produits recyclés et recyclable à 100 %. Différentes options de fixations.
 	 	 	<p>FIXATION RAILS AU DOS</p>  <p>FIXATION SUR PIED ÉCO</p>
PVC HDTC 6 mm	Polycarbonate 6 mm	PVC HDTC 6 mm	
▶ Pied dépendant	▶ Pied dépendant	▶ Fixation sur pied écho ou sur Support 80 x 40 avec ou sans rails au dos	
Plus de détails page 20.	Plus de détails page 20.	Plus de détails page 21.	

NOS GAMMES CERTIFIÉES ●

Gammes	Désignation	Certification NF	Matériau	Schémas
Panokosto®	TSI : Ensembles posés au sol (panneaux de tous types et supports posés au sol) indémontables. <i>Voir page 20</i>	 TSI 01	PVC HDTC	 
		 TSI 02	Polycarbonate	 
Tempo	TP : Panneaux de signalisation de Police pour supports fixes, supports posés au sol et supports accrochés sur dispositifs de retenue. <i>Voir page 21</i>	 TP 04	PVC HDTC sans rail	 
Tempo	TPF : Panneaux de signalisation de Police pour supports fixes. <i>Voir page 21</i>	 TPF 02	PVC HDTC avec rails	 
Via Tempo	TD : Panneaux de signalisation Temporaire Directionnelle pour supports fixes, supports posés au sol et supports accrochés sur dispositifs de retenue. <i>Voir page 25</i>	 TD 02	PVC HDTC sans rail	 
Via Tempo	TDF : Panneaux de signalisation Temporaire Directionnelle pour supports fixes. <i>Voir page 25</i>	 TDF 01	PVC HDTC avec rails	 
Supports	TS : Supports posés au sol ou accrochés sur dispositifs de retenue. <i>Voir page 37</i>	 TS 11	Pied éco	
		 TS 12	Pied de k2/k8	



Pour vous aider dans la mise en place de vos chantiers, téléchargez l'application « Je balise ».

ADOPTER UN MODE DE CONSOMMATION PLUS VERTUEUX



Pour la pérennité de vos chantiers, nous vous proposons d'utiliser **des produits robustes et éco-conçus**.

► Solution économique :

Moins d'achats de panneaux grâce à la durabilité des matériaux (durée de vie de nos panneaux TEMPO et PANOKOSTO® 3x supérieure à des panneaux en aluminium).

Pensez **COÛT D'USAGE** et pas seulement coût d'achat !

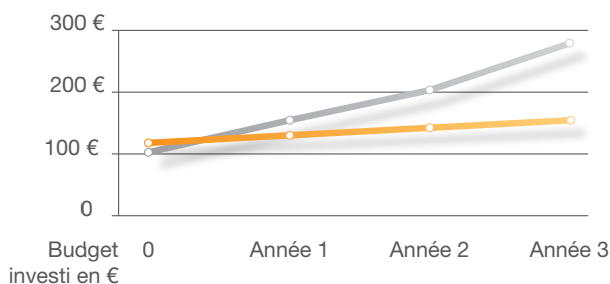

■ PANOKOSTO® PVC HDTC ■ Panneaux Alu/Acier

Au bout de 3 ans, le renouvellement des panneaux en aluminium ou acier vous aura par exemple coûté plus cher dû au fort taux de renouvellement de ces panneaux ; contrairement à nos panneaux en PVC HDTC.

► Une démarche écologique :

Des matériaux issus de recyclage et recyclables. Le petit truc en plus ? Nous recyclons nos chutes de PVC HDTC à moins de 40 km pour qu'elles soient transformées en tuyaux techniques.



SELF SIGNAL CERTIFIÉ LABEL MORE



Au-delà de sa durabilité, notre PVC HDTC est également **issu de recyclage et recyclable**.

Depuis 2020, notre engagement à utiliser un plastique recyclé nous a permis d'obtenir le **label MORE**.

Chaque année environ 400 tonnes d'équivalent CO² ont été économisées grâce à l'usage de ce matériau recyclé.

ANALYSE DE CYCLE DE VIE ●

Cas du panneau AK700 classe 2 avec rails au dos :



► Résultats ACV :

10,8

kg CO² eq

Changement climatique

Contribution des indicateurs au score unique

 Changement climatique 29,35 %

 Utilisation des ressources fossiles 21,20 %

 Particules fines 8,41 %

 Acidification terrestre et de l'eau douce 7,44 %

1026

micro-points

Score unique environnemental

Contribution à une catégorie d'impact

 Matériaux et fabrication 98,27 %

 Packagings 7,34 %

 Transport vers le client 1,73 %

 Fin de vie -7,35 %

► Durabilité supérieure aux panneaux aluminium

Panneau alu durée de vie estimée 1 an*	
27,2 kg CO ² eq sur l'ensemble du cycle de vie	27,2 kg CO ² eq sur l'année
Panneau PVC durée de vie estimée 3 ans*	
10,8 kg CO ² eq sur l'ensemble du cycle de vie (soit -60%)	3,6 kg CO ² eq sur l'année (soit -87 %)
Panneau PVC durée de vie estimée 5 ans mini selon retours sondage client déc. 2024	
-	2,16 kg CO ² eq sur l'année (soit -92 %)

*en tant que panneau de chantier, dû aux chocs

GAMME TEMPO - PVC HDTC 6 MM



Classe T1



Classe T2



Classe T2 Fluo



Absorption des chocs

Un matériau antichoc qui absorbe l'énergie de l'impact et protège le panneau des déformations. Le panneau reprend sa forme initiale sans se détériorer. Résistance maximum aux fractures et variations thermiques.



Poignée standard

Pied dépendant en acier galvanisé avec poignée.



Sécurité

Grâce à ses bords légèrement arrondis sur 6 mm d'épaisseur, pas de risque de blessure.



Écoconception

Tous les matériaux entrant dans la fabrication sont recyclables et issus du recyclage. Ils ne subissent pas d'altération due à la corrosion. Les supports sont en acier galvanisé et le rivetage est en acier zingué.

+ de détails page 18



Adaptabilité

La gamme Tempo s'adapte sur de nombreux supports.

(voir OPTIONS TEMPO page 22)



Lestage des panneaux

Dans le cadre de la certification, ces panneaux doivent être lestés:

- Lest avant: 36 kg (2 sacs de 18 kg)
- Lest arrière: 18 kg
- Sauf Ø 850: 36 kg (avant et arrière).



OPTIONS TEMPO

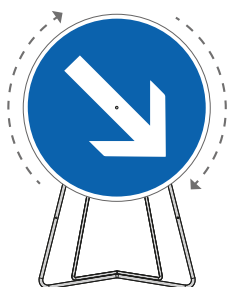

Panneau à flèche orientable*

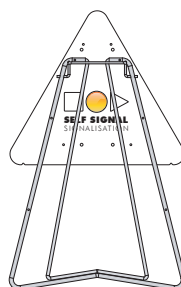

Adhésif ou impression directe



Panneau à volets*

→ OPTIONS TEMPO



Panneau avec KM 6 mm



Panneau tri-flash*
(voir page 47)



Cache panneau



Gravure 2 mm de profondeur

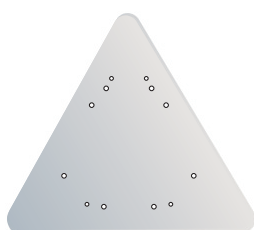

Sans Fixation:
Rayon de 2 mm
6 mm d'épaisseur

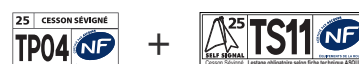

Fixation sur pied « éco »:
Panneau pour une utilisation mobile.
Assemblé par boulonnerie M6 inox.
Poignée de transport

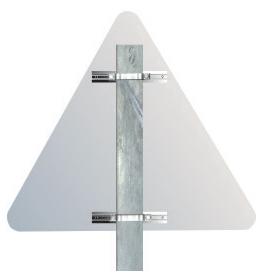

Fixation rails au dos:
Panneau adaptable sur tout support fixe.
Fixation des brides par boulonnerie M10.
Assemblage subjectile sur 2 rails par rivets alu.

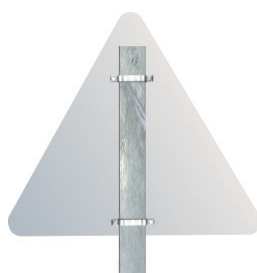

Fixation directe:
Montage direct par brides sur supports fixes 80 x 40, 80 x 80, Ø 76.
Fixation des brides par boulonnerie M10.



Fixation directe:
Panneau adaptable sur supports mobiles temporaires (non certifié): supports routiers, autoroutiers et croix de lorraine.

(voir pages 37/38)

GAMME PANOKOSTO® - PVC HDTC OU POLYCARBONATE 6 MM



Classe T1



Classe T2



Classe T2 Fluo



Absorption des chocs

Un matériau antichoc qui absorbe l'énergie de l'impact et protège le panneau des déformations. Le panneau reprend sa forme initiale sans se détériorer. Résistance maximum aux fractures et variations thermiques.



Poignée standard

Pied dépendant en acier galvanisé avec poignée.



Sécurité

Grâce à ses bords légèrement arrondis sur 6 mm d'épaisseur, pas de risque de blessure.



Stabilité

Ses crampons anti-recul permettent une parfaite stabilité.



Écoconception

Tous les matériaux entrant dans la fabrication sont recyclables et issus du recyclage. Ils ne subissent pas d'altération due à la corrosion. Les supports sont en acier galvanisé et le rivetage est en acier zingué.



+ de détails page 18



Lestage des panneaux

Dans le cadre de la certification, ces panneaux doivent être lestés:

- Lest avant: 36 kg (2 sacs de 18 kg)
- Lest arrière: 18 kg
- Sauf Ø 850: 36 kg (avant et arrière).

→ OPTIONS PANOKOSTO®

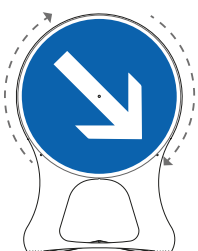

Panneau à flèche orientable*



Panneau avec KM 6 mm

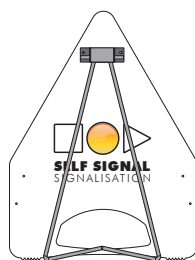

Adhésif ou impression directe



Gravure 2 mm de profondeur



Cache panneau



Existe également en Polycarbonate 6 mm.
Garantie incassable 3 ans

DANGER TYPE AK ●



Le premier panneau de danger (AK) est obligatoirement de Classe T2 sur route bidirectionnelle.
IISR 8ème partie – Art.122/123/129

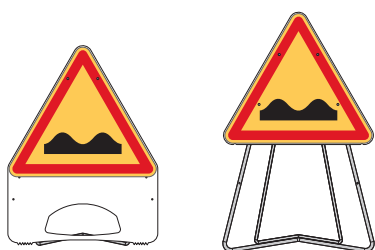

Dimensions pour: Panokosto® Tempo sur pied éco

		Gammes	Dimensions (mm)
	TYPE AK sans KM	Normale	1000
	TYPE AK avec KM	Petite	700
		Normale	1000

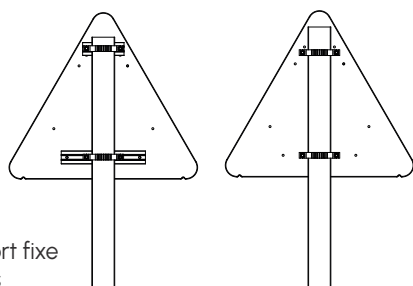

Dimensions pour: Tempo sur support fixe avec ou sans rails

		Gammes	Dimensions (mm)
	TYPE AK avec ou sans KM	Petite	700
		Normale	1000
		Grande	1250
		Très Grande	1500

PRESCRIPTION TYPE B ●

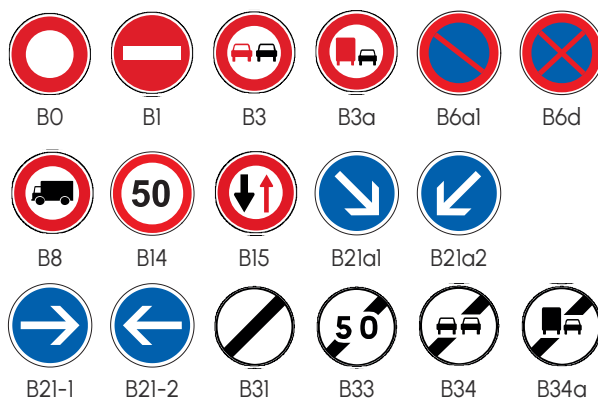

Option: Panneau à flèche orientable*

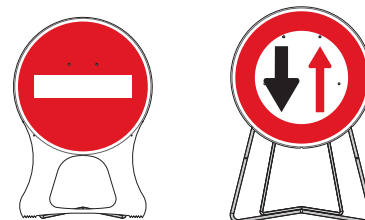

Dimensions pour: Panokosto® Tempo sur pied éco

		Gammes	Dimensions (mm)
	TYPE B	Petite	650
		Normale	850

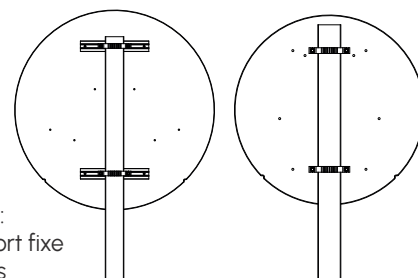

Dimensions pour: Tempo sur support fixe avec ou sans rails

		Gammes	Dimensions (mm)
	TYPE B	Petite	650
		Normale	850
		Grande	1050
		Très Grande	1250

* La norme ne s'applique pas à ces produits

INDICATION TYPE C ●



C12



C13a



C18

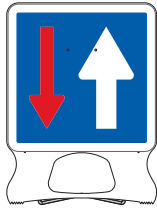

Dimensions pour: Panokosto® Tempo sur pied éco

		Gammes	Dimensions (mm)
	TYPE C	Normale	700

Dimensions pour:
Tempo sur support fixe
avec ou sans rails

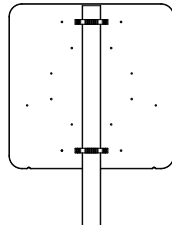
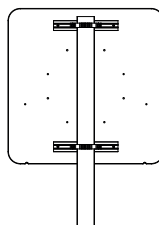

		Gammes	Dimensions (mm)
	TYPE C	Normale	700
		Grande	900
		Très Grande	1050

INDICATION DE CHANTIER TYPE KC1 ●



KC1 (ex1)



KC1 (ex2)



KC1 (ex3)



KC1 (ex4)



KC1 (ex5)



KC1 (ex6)



KC1 (ex7)



KC1 (ex8)



KC1 (ex9)



KC1 (ex10)

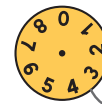

Panneau à disque mobile*

Dimensions pour: Panokosto® ou Temposur pied éco		Gammes	Dimensions (mm)
	KC1	Normale	800 x 600

Dimensions pour: Tempo sur support fixe		Gammes	Dimensions (mm)
	KC1	Signalisation d'approche	800 x 600
		Présignalisation	1600 x 1200

DANGER TYPE KM POUR PANNEAUX DE TYPE AK ET KC1 ●



KM9 (textes divers)
Préciser distance et textes à la commande



DANGER TYPE M. POUR PANNEAUX DE TYPE B ET C ●



M9 (textes divers)
Préciser distance et textes

Dimensions pour: Panokosto® ou Tempo		Gammes	Dimensions (mm)
	TYPE KM et M	Petite	700 x 200
		Normale	900 x 250
		Grande	1000 x 300
		Très Grande	1200 x 400

GAMME VIA TEMPO - PVC HDTC 6 MM



Classe T1



Classe T2



Classe T2 Fluo



Durable

Le PVC Haute Densité Traité Choc est un matériau à longue durée de vie, grâce à sa capacité d'absorption des chocs.

Adaptabilité

Le Via Tempo s'adapte sur différents supports. Voir options ci-dessous.

Écoconception

Le PVC Haute Densité Traité Choc est un matériau recyclable et issu du recyclage.

+ de détails page 18



Lestage des panneaux

Dans le cadre de la certification, ces panneaux doivent être lestés (3 x 18 kg par pied).

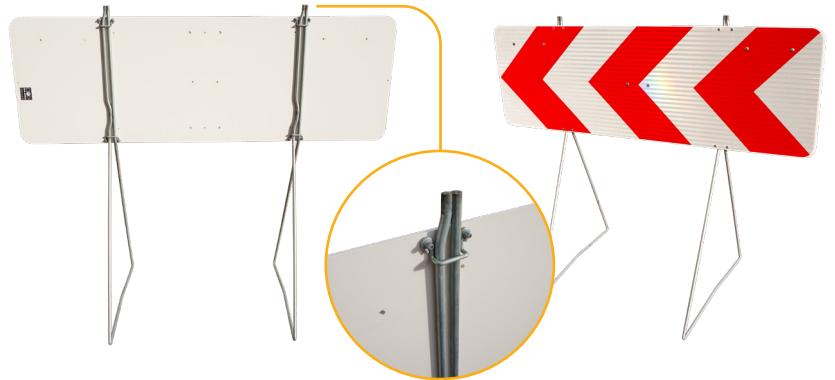

→ OPTIONS VIA TEMPO

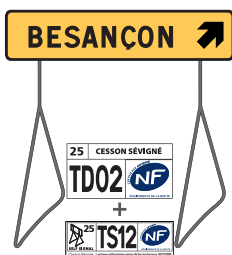

Montage sur pied K2/K8 KD43c sans rail

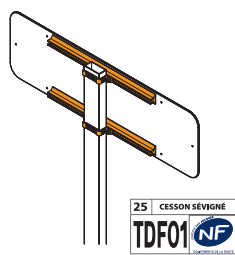

Fixation rails au dos
Prévoir support et brides

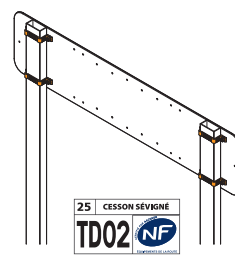

Fixation directe sur panneau
Prévoir supports et brides



Panneau pointe amovible sur pied éco*

* La norme ne s'applique pas à ces produits

SIGNALISATION DE DIRECTION TYPE KD21 ●



KD21a



KD21b

SIGNALISATION DE DÉVIATION YPE KD22 ●



KD22a (ex.2)



KD22a



KD22b

PRÉSIGNALISATION COURANTE TYPE KD43 ●



KD43a(ex.1)



KD43a(ex.2)



Option: Pointe amovible*



KD43c



KD43d(ex.1)



KD43b



	Dimensions (mm)							Supports
	1000 x 300	1300 x 300	1300 x 400	1600 x 300	1900 x 300	2200 x 300	2500 x 300	
TEMPO® sans rail	KD21 KD43c	KD21 KD22a ex1 KD43a ex1 KD43c KD43d	KD22a ex2 KD43a ex2	KD21 KD22b KD43b KD43c KD43d	-	-	-	Pieds K2/K8, Supports 80 x 40, 80 x 80, Ø76, Ø 60
TEMPO® avec 2 rails	KD21 KD43c	KD21 KD22a ex1 KD43a ex1 KD43c KD43d	KD22a ex2 KD43a ex2	KD21 KD22b KD43b KD43c KD43d	KD21 KD43c KD43d	KD21 KD43c KD43d	KD21 KD43c KD43d	Poteaux, Brides, Plastoblocs
Option pointe amovible*	KD21	KD21 KD22a ex1	KD22a ex2	KD21	KD21	-	-	
Nombre de supports fixes	1	2	2	2	2	2	2	-

SIGNALISATION DE CHANGEMENT DE CHAUSSEE TYPE KD8 ●

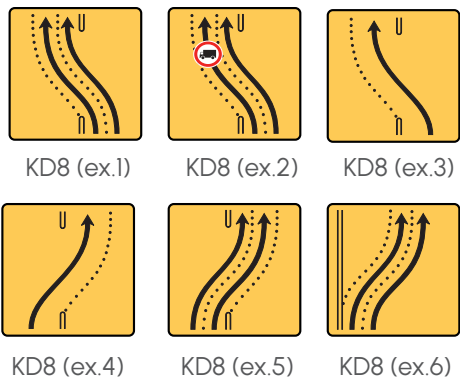

SIGNALISATION D'AFFECTATION DE VOIES TYPE KD9/10 ●

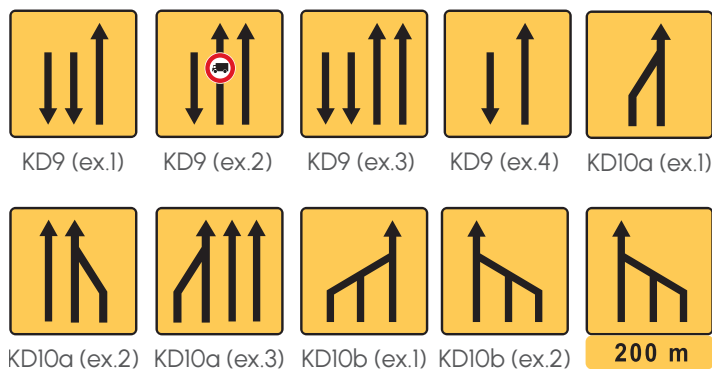

	Dimensions (mm) Type KD8, KD9, KD10		
	KD10a	KD8, KD9, KD10a et KD10b	
TEMPO avec 2 rails ou sans rail	700x700 mm	900x900 mm	1050x1050 mm
KM avec rails ou sans rail	700x200 mm (1 rail)	900x250 mm (1 rail)	1000x300 mm (2 rails)
Option volet mobile ou d'occultation*	700x700 mm	900x900 mm	1050x1050 mm

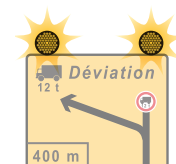

Option:
Panneau avec feux diamètre 200 mm
(voir page 48)

PRÉ-SIGNALISATION DE DÉVIATION TYPE KD42 ●

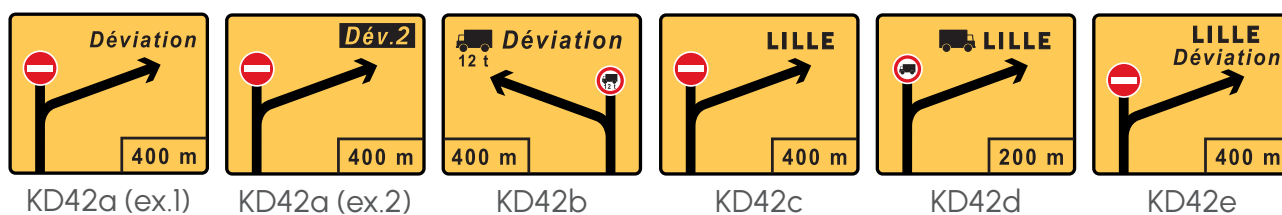

	Dimensions (mm) Type KD42		
	TEMPO sans rail	1600x1200 mm	-
TEMPO avec rails	1600x1200 mm	2200x1800 mm	3000x2400 mm
Nombre de rails	2	4	4
Préconisation supports (si 1 m sous panneau)	2 supports 80 x 80 mm	2 supports 157 x 95 mm ou 2 supports galva 80 x 80 x 3 mm	2 supports 170 x 117 mm

CONFIRMATION DE DÉVIATION TYPE KD62 ●

RENNES
Déviation

KD62

TEMPO	Dimensions (mm)					
	1300 x900	1600 x900	-	-	-	-
TEMPO sans rail	1300 x900	1600 x900	-	-	-	-
TEMPO avec rails	1300 x900	1600 x900	1900 x900	2200 x900	2500 x900	3000 x900
Nombre de supports fixes	2	2	2	2	2	2

FIN DE DÉVIATION TYPE KD69 ●

~~Dév.2~~

KD69a

Fin de
Déviation

KD69b

TEMPO	Dimensions (mm)	
	KD69a*	KD69b*
TEMPO avec 2 rails ou sans rail	1000x400	1600x750
Nombre de supports fixes	1	2

SIGNALISATION COMPLÉMENTAIRE D'UN ITINÉRAIRE DE DÉVIATION TYPE KD79 ●

KD79a

Dévi

NIORT
PARIS

suivre:

Dév.2

KD79b

suivre:
Déviation

NIORT
BORDEAUX

suivre:
Déviation



Option:
Possibilité de montage des KD79 sans rail sur pieds de K2/K8

Longueur Hauteur	Dimensions (mm)									
	800	1000	1300	1600	1900	2200	2500	3000	3500	
250										
300	Panneau avec ou sans rails									
400										
500										
600							Panneau avec rails			
750										
900										
1200										
Nombre de supports	1	1	2	2	2	2	2	2	2	

■ N'existe pas ■ Rails obligatoires ■ Avec ou sans rails ■ Pieds K2/K8 possibles

K2 ●

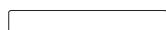

FIN DE CHANTIER

TEMPO	Dimensions (mm) Type K2	
	TEMPO avec 2 rails ou sans rail	1400x200
TEMPO sur pieds K2/K8	1400x200	1750x250
Option Fin de chantier	1400x200	1750x250

K8 ●



Pour renforcer la signalisation temporaire, nous vous conseillons d'ajouter un top leds (voir page 48).

TEMPO	Dimensions (mm) Type K2			
	TEMPO avec 2 rails ou sans rail	1000x500	1000x500	2000x500
TEMPO sur pieds K2/K8	1000x500	1000x500	2000x500	-
Nombre de chevrons	2	3	4	1



Pour vos chantiers à messages variables, nous vous proposons d'utiliser notre gamme: VIA TEMPO® en version modulable. Notre volonté est de vous proposer des produits éco-conçus, qui ont une plus grande durée de vie.

- ▶ **Solution économique:** Moins d'achats grâce aux plaques amovibles.
- ▶ **Démarche écologique:** Panneaux 100 % recyclables.
- ▶ **Gestion réactive:** Modulables et réutilisables sur d'autres chantiers.

PANNEAU VIERGE - PVC HDTC 6 MM ●

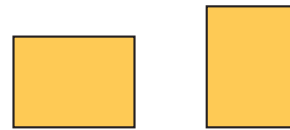

	Dimensions (mm) Type KD42*			
Panneau avec rails	1600 x 1200 Réf. TKD1600x1200 1200 x 1600 Réf. TKD1200x1600	1900 x 1200 Réf. TKD1900x1200 1200 x 1900 Réf. TKD1200x1900	2200 x 1800 Réf. TKD2200x1800	3000 x 2400 Réf. TKD3000x2400
Position des rails				

FLÈCHE VIERGE - PVC HDTC 6 MM ●



	Dimensions (mm) Type KD21*, KD22*, KD43*					
Flèche avec 2 rails ou sans rail	1000 x 300 Réf. TFKD1000x300	1300 x 300 Réf. TFKD1300x300	1600 x 300 Réf. TFKD1600x300	1900 x 300 Réf. TFKD1900x300	2200 x 300 Réf. TFKD2200x300	2500 x 300 Réf. TFKD2500x300
Nombre de supports fixes	1	2	2	2	2	2

PLAQUETTE VIERGE - PVC HDTC 2 MM ●



	Dimensions (mm) Plaquettes*					
Plaquette avec perçages	740 x 180	900 x 180	1200 x 180	1200 x 250	2000 x 250	2000 x 500

Plaquette vierge ou avec texte personnalisable.

ACCESSOIRES AMOVIBLES POUR KD MODULABLES



Disques en PVC HDTC 3 mm



Dimensions (mm)		
Ø 250	Ø 320	Ø 450

Symboles en PVC HDTC 3 mm



Dimensions (mm)			
250x150	250x250	350x250	350x350

Autres symboles en PVC expansé 3 mm

Dimensions (mm)		
Ø 450	2000 x 70	340 x 240
Ø 650		

Lettres ou chiffres en adhésif noir prêts à appliquer

KIT de 330 lettres LI-L4 composé de:

- 30 x E
- 20 x AIOU
- 15 x CDLMNPRST
- 10 x BFGHV
- 5 x JKQWXYZ

KIT de 70 chiffres LI-L4 composé de:

- 25 x 0
- 5 x 123456789

Hauteurs (mm)							
50	62,5	80	100	125	160	200	250

Films rétro-réfléchissants (au ml)

- Largeur de 0,914 m ou 1,22 m
- Noir, couleur
- Listel: 50 ml ou 100 ml



Symboles en PVC HDTC 3 mm



Dimensions (mm)	
2000 x 900	2000 x 1200

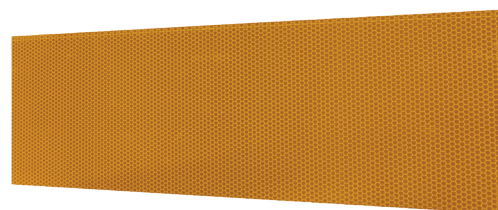

Film noir d'occultation

Repositionnable
Conditionnement : 100 ml

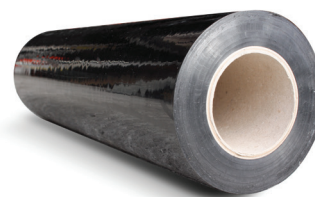

Hauteurs (mm)				
50	100	200	250	500

PANNEAU D'INFORMATION MODULABLE À GLISSIÈRES - PVC HDTC 6 MM



Classe T2



COMPOSITION DE LA MALLETTE ●

Plaquettes PVC expansé 2 mm simple face avec impression numérique sur film Classe T2

x 10 exemplaires	x 6 exemplaires	x 3 exemplaires
E	A I O U	B F G H V
	x 5 exemplaires	
	C D L M N P R S T	
	x 2 exemplaires	x 8 exemplaires
	J K Q W X Y Z	0
	x 3 exemplaires	
	1 2 3 4 5 6 7 8 9	
x 6 exemplaires	x 4 exemplaires	x 15 exemplaires
-	/	■

COMPOSITION DU PANNEAU MODULABLE ●

Panneau en PVC HDTC 6 mm et film rétro réfléchissant classe T2 permettant de créer un texte personnalisé :

- 7 lignes disponibles
- Jusqu'à 15 lettres par lignes
- 168 plaquettes de lettres, chiffres et signes fournis avec la mallette

Existe en trois formats :

- 600 x 800 mm (2 rails, prévoir brides)
- 800 x 1200 mm (2 rails, prévoir brides)
- 1200 x 1600 mm (3 rails, prévoir brides)

Option :

En-tête et pied personnalisables imprimés sur Classe T2

Formats	Panneaux	Mallettes
600 x 800	Réf. 087867	Réf. 088085
800 x 1200	Réf. 087866	Réf. 088089
1200 x 1600	Réf. 087865	Réf. 088092

B6A1 MOBILE ●

Modèles présentés en 450 x 950 mm

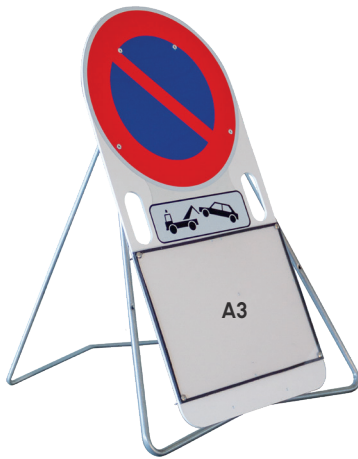

Fixation pied éco

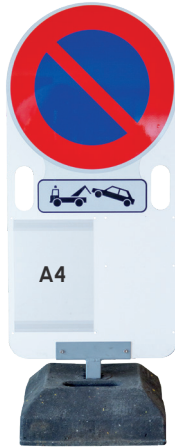

Fixation cornière sur plastobloc

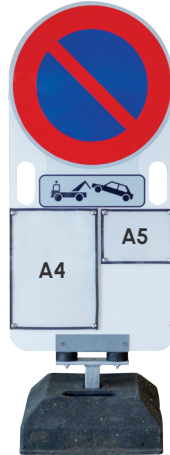

Fixation articulée sur plastobloc



En cas de modification temporaire du stationnement, un nouvel arrêté permettant de modifier le régime en place doit être pris. Il doit être clairement affiché et lisible en début et fin de zone.
Art. L2213-2 Code général des collectivités territoriales.



La face réglementaire du panneau ne doit pas être masquée par un arrêté ou toutes autres informations.

Fabrication en PVC HDTC 6 mm avec décors B6a1 classe 1
Poignées latérales

Dimensions:

- 450 x 950 mm Réf. **TCOM450x950**
- 650 x 1200 mm Réf. **TCOM650x1200**

Fixations:

- Pied éco
- Cornière sur plastobloc
- Articulé sur plastobloc

Personnalisation:

- M6a classe 1 ou non rétro
- Velleda
- Vitrine (avec joints d'étanchéité) ou pochette (non étanche) pour arrêtés A3, A4, A5
- Décor adhésif recto et/ou verso
- Gravure recto et/ou verso
- Disque mobile
- Personnalisation au dos en impression directe

POINT INFORMATION EN PVC ●

Fabrication en PVC HDTC 6 mm avec poignées latérales

Dimensions utiles:

- 450 x 950 mm Réf. **TCOM450x950**
- 490 x 740 mm Réf. **TCOM450x740** (format rectangle uniquement)
- 490 x 990 mm Réf. **TCOM490x990** (format rectangle uniquement)
- 740 x 990 mm Réf. **TCOM740x990** (format rectangle uniquement)
- 740 x 1200 mm Réf. **TCOM740x1200** (format rectangle uniquement)

Fixations:

- Pied éco
- Cornière sur plastobloc
- Articulé sur plastobloc

Personnalisation:

- Velleda
- Vitrine (avec joints d'étanchéité) ou pochette (non étanche) pour arrêtés A3, A4, A5
- Décor adhésif recto et/ou verso
- Gravure recto et/ou verso
- Personnalisation au dos en impression directe

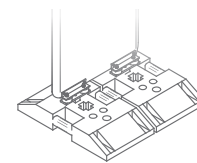

En fonction de la largeur:
Association de 2 plastoblocs



PANNEAU DE COMMUNICATION TYPE ÉCO ●



Fabrication en PVC HDTC
6 mm sur pied éco

Dimensions utiles:
- 912 x 912 mm
Réf. TCOM912x912
- 712 x 712 mm
Réf. TCOM712x712
- 740 x 600 mm
Réf. TCOM740x600

Personnalisation :

- Velleda
- Vitrine (avec joints d'étanchéité) ou pochette (non étanche) pour arrêtés A3, A4, A5
- Décor adhésif recto et/ou verso
- Gravure recto et/ou verso
- Personnalisation au dos en impression directe

CHEVALET ●



Fabrication en PVC HDTC
6 mm avec charnières

Dimensions utiles:
- 980 x 800 mm
Réf. CCOM980x800DF-0
- 980 x 950 mm
Réf. CCOM980x950DF-0
- 740 x 995 mm
Réf. CCOM740x995DF-0
- 740 x 790 mm
Réf. CCOM740x790DF-0
- 740 x 540 mm
Réf. CCOM740x540DF-0

Personnalisation :

- Velleda
- Vitrine (avec joints d'étanchéité) ou pochette (non étanche) pour arrêtés A3, A4, A5
- Décor adhésif recto et/ou verso
- Gravure recto et/ou verso

PANNEAU DE COMMUNICATION TYPE PANOKOSTO® ●



Fabrication en PVC HDTC
6 mm sur pied dépendant
type Panokosto®

Dimensions utiles:
- 800 x 600 mm
Réf. KCOM800x600SF-0
- 712 x 712 mm
Réf. KCOM712x712SF-0
- 912 x 912 mm
Réf. KCOM912x912SF-0
- 740 x 540 mm
Réf. KCOM740x540SF-0

Personnalisation :

- Velleda
- Vitrine (avec joints d'étanchéité) ou pochette (non étanche) pour arrêtés A3, A4, A5
- Décor adhésif recto et/ou verso
- Gravure recto et/ou verso
- Personnalisation au dos en impression directe

PANNEAU SUR PIED OSCILLANT ●



Fabrication en PVC HDTC
6 mm sur pied oscillant
laqué blanc

Dimensions utiles:
- 800 x 600 mm
Réf. TCOM800x600DF-0P
- 740 x 1200 mm
Réf. TCOM740x1200DF-0P
- 900 x 1200 mm
Réf. TCOM900x1200DF-0P

Personnalisation :

- Velleda
- Vitrine (avec joints d'étanchéité) ou pochette (non étanche) pour arrêtés A3, A4, A5
- Décor adhésif recto et/ou verso
- Gravure recto et/ou verso
- Personnalisation au dos en impression directe

PANNEAU POUR BARRIÈRE ÉCO TP ●

Polypropylène blanc ép. 0,8 mm avec impression numérique simple face
Accrochage par pattes et oeillets

Dimensions :
- 940 x 550 mm Réf. 102790 (SF) Réf. 120733 (DF)
- 800 x 200 mm Réf. 131528 (SF) Réf. 131529 (DF)

Option:
- Vitrine A4 polycarbonate aimantée



BALISE ROTOMOULÉE PERSONNALISÉE ●

Balise noire ou blanche en PEHD renforcé par tube plastique

Dimensions: 250 x 1000 mm
Fixation pied 40 x 40 mm sur plastobloc 25 kg
Réf. 102791 (SF)
Réf. 102792 (DF)

Option:
- Vitrine A4 clic-clac



BALISE SOUPLE PERSONNALISÉE ●

Balise noire souple en polypropylène
Décor personnalisé classe 2

Dimensions: 240 x 1070 mm
Fixation sur plastobloc 10 kg (inclus)
Réf. 102793 (SF) - Réf. 102544 (DF)



BALISE PVC HDTC ●



Balise PVC HDTC 3 mm
Décor personnalisé classe 2

Dimensions: 250 x 1000 mm
Fixation: panneaux rivetés sur pied 40 x 40 mm
et plastobloc 25 kg
Réf. 102794 (SF) - Réf. 102795 (DF)

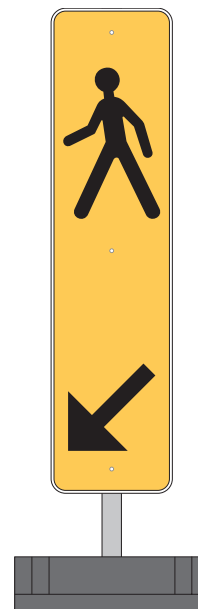

GRANDS PANNEAUX D'INFORMATION

Impression numérique sur PVC HDTC 6 mm ou sur toile tendue (cadre acier)

- Fixations:
- Plot béton hors sol
 - Fixation dans fourreau
 - Scellement direct
 - Pose sur bastaing



TOTEM D'INFORMATION

Structure primaire et habillage aluminium
Décor impression numérique
Fixation sur plot béton réalisé sur mesure



LESTAGE

SAC DE LESTAGE ●

Matériaux au choix :

- PVC renforcé (orange fluo)
- Polyéthylène (version éco écru - à lester uniquement avec du sable)

Poids rempli : 18 kg

Livré vide

Réf. 001414 (orange)

Réf. 120182 (écru)

Option :

Sérigraphie (nous consulter)



BOUDIN DE LESTAGE ●

Lest en PE recyclé avec sangle de manutention

Poids : 5 kg

Longueur 1000 mm

Réf. 102580 (120 x 120 mm)

Réf. 102581 (Ø 100 mm)



PLASTOBLOC ●

Dimensions : 400 x 400 mm

Poids : 15 kg

Avec poignée de transport

Empreintes traversantes

Réf. 000761

(empreinte 40x40 mm)

Réf. 063112

(empreinte 80x40 mm)



Dimensions : Ø 430 mm

Poids : 15 kg

Avec poignées de transport

Empreinte traversante

Ø 60 mm

Réf. 101966



Dimensions : 800 x 400 mm

Poids : 25 kg

Avec poignée de transport

Empreintes traversantes

(2x Ø 40 mm, 1x 40 x 40 mm,

1x 80 x 40 mm, 1x 60 x 60 mm)

Réf. 000762



MASSIF BÉTON PROVISOIRE ●

Avec ancre et main de levage pour manutention

Réf. MASSIF01-P (500 x 500 x 500 mm)

Réf. MASSIF02-P (600 x 600 x 600)

Réf. MASSIF03-P (800 x 800 x 800)

Réf. MASSIF04-P (1000 x 1000 x 1000)

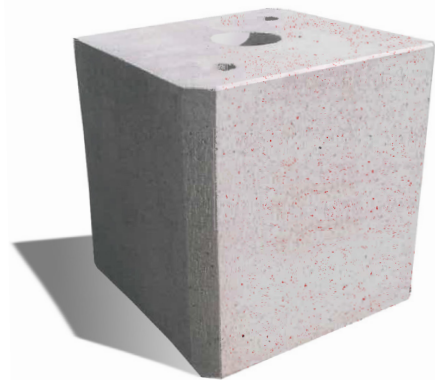

SUPPORTS MOBILES

PIED « ÉCO » ●



Structure en acier galvanisé
Réf. 020142

PIED K2/K8 ●

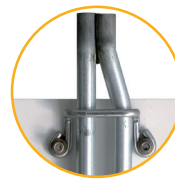

Structure en acier galvanisé
Réf. 014172

SUPPORTS ROUTIERS ET AUTOROUTIERS ●

Support S2 Réf. 101899

	Gamme	Dim.
	Petite	700
	Normale	1000
	Petite	650
	Normale	850
	Normale	700

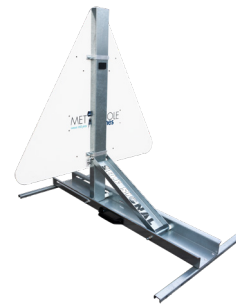

Support S3 Réf. 001766

	Gamme	Dim.
	Grande	1250
	Grande	1050
	Grande	900

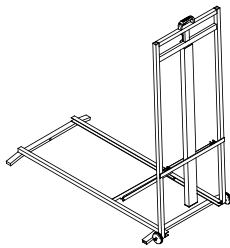

avec roues de transport

Support S5 Réf. 038756

	Gamme	Dim.
	Très grande	1500
	Très grande	1250
	Très grande	1050

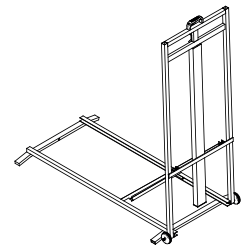

avec roues de transport

SUPPORT GRIPSOL ●

Pour support
30 x 30 mm
Réf. 055512



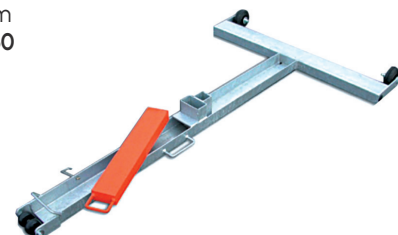

SUPPORT TMD ●

Pour support
40 x 40 mm
80 x 40 mm
Réf. 000760



CROIX DE LORRAINE ●

Matière	Type	Dimensions	Références	Schéma
Alu	Sans poignée	40 x 40 mm H. 1600 mm	Réf. 002533	
	Avec poignée latérale	40 x 40 mm H. 1600 mm	Réf. 055506	
		30 x 30 mm H. 1500 mm	Réf. 107863	
Acier Galva	Avec poignée centrale	28 x 28 mm H. 1600 mm	Réf. 046940	

Option:

Barre aluminium supplémentaire pour panneau Réf. 055507

SUPPORT DROIT POUR GLISSIÈRE BÉTON GBA OU DBA ●



Structure en acier galvanisé
Fourreaux: 30 x 30 mm ou 40 x 40 mm
Dimensions:
475 mm (h) x 300 mm (l) x 250 mm (L)
Avec poignée de sécurité anti-retour
Réf. 059885

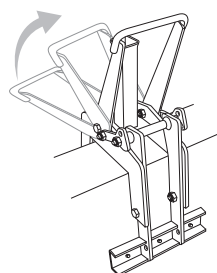

SUPPORT DROIT POUR GLISSIÈRE MÉTALLIQUE SGM1 ●

Structure en acier galvanisé
Fourreaux: 80 x 40 mm ou 40 x 40 mm
(option adaptateur: 28 x 28 mm)
Dimensions:
420 mm (h) x 230 mm (l) x 120 mm (L)
Avec poignée de tirage.
Réf. 002530

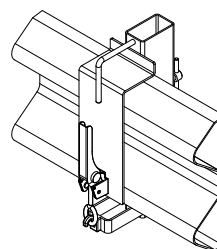

SUPPORT DROIT POUR GLISSIÈRE MÉTALLIQUE PFA1 ●



Structure en acier galvanisé
Fourreaux: 30 x 30 mm ou 40 x 40 mm
Dimensions:
200 mm (h) de fourreau x 279 mm (L)
Système de verrouillage par poignée
Réf. 055517

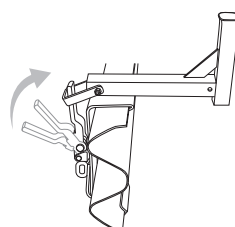



BALISES D'ALIGNEMENT K5C ●

En PEHD
sur Plastobloc® 25 kg
Film de Classe T2
Dimensions: 1000x250 mm
Section: 60 x 60 mm
Réf. 001732 (droite / gauche)
Réf. 001733 (gauche / gauche)



Top leds
(voir page 48)

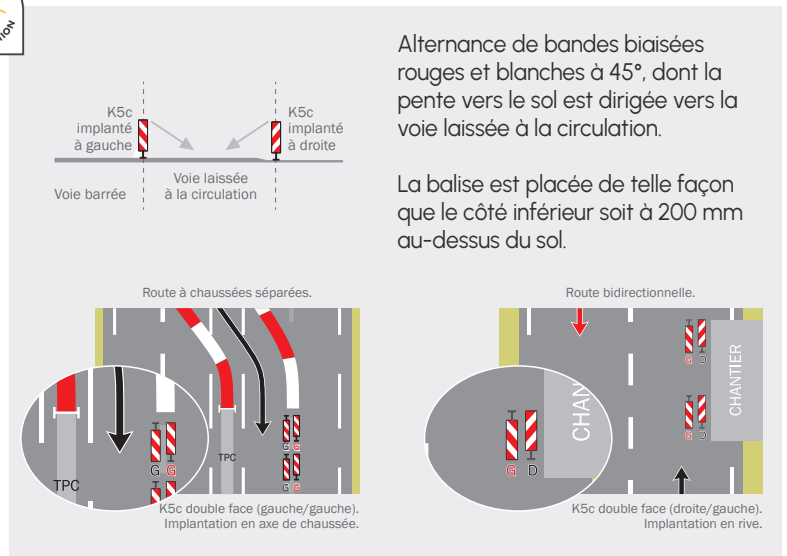

BALISES FLEXIBLES ●

Balise K5c FLEX

En PEHD 6 mm
sur embase 7 kg liaisonner
Simple ou double face
Précisez implantation droite
ou gauche à la commande
Dimensions: 187,5 x 750 mm
Réf. 018816



Balise K5c souple

En polypropylène sur base
caoutchouc 10 kg
Décor double face classe 2
Dimensions: 240 x 1070 mm
Réf. 102221

Version personnalisée
(voir page 34)



BALISES POUR RAILS ●

K5c Miniguard

En polycarbonate 6 mm
avec film Classe T2 pour fixation
sur miniguard
Dimensions: 125 x 700 mm
Réf. 002069 (gauche / gauche)
Réf. 002070 (gauche / droite)

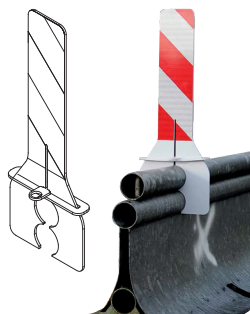

K5c Varioguard

En polycarbonate 6 mm
avec film Classe T2 pour fixation
sur varioguard
Dimensions: 140 x 1700 mm
Réf. 002071 (gauche / gauche)
Réf. 002072 (gauche / droite)

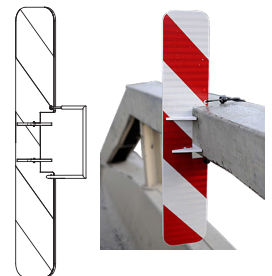

BALISES DE GUIDAGE K5D ●

Balise souple en polyéthylène monobloc jaune
2 colliers blancs réfléchissants classe T2
Dimensions: Hauteur 750 mm Ø 200 mm
Fixation au sol

Réf. 001296 (douilles comprises)

Clé de montage
Réf. 002356

Mortier chimique
Réf. 002535

Pistolet
Réf. 065808

Douille
Réf. 027152

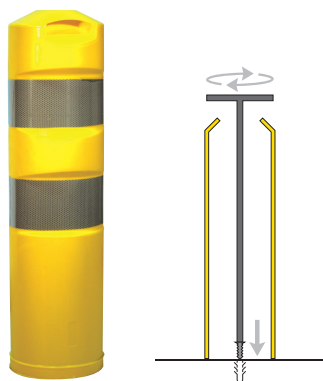

SÉPARATEURS MODULAIRES K16 ●

Monobloc à liaison encastrable en Polyéthylène soufflé avec réflecteur blanc.



Modèle Prattik
hauteur 500 mm
Dimensions:
1000 x 500 x 500 mm
Réf. 017281 blanc
Réf. 017283 rouge



Modèle Korail
hauteur 750 mm
Recto rouge / verso blanc
Dimensions:
1250 x 750 x 400 mm
Réf. 102376



PIQUETS DE CHANTIER K5B ●

ECO-CONCEPTION:

Le K5b Kosto en PVC Haute Densité 6 mm est issu du recyclage.
Sa durée de vie est 3 fois supérieure à celle de l'acier.

K5b Kosto

Modèle en PVC HDTC 6 mm,
angles arrondis,
et tige en acier galvanisé
Double face
Dimensions: 150 x 375 mm
Hauteur: 1095 mm
Lots de 10 unités
Réf. 002064 (classe 1)
Réf. 002066 (classe 2)



K5b Éco

Modèle et tige en acier galvanisé,
rivets acier
Double face
Dimensions: 150 x 375 mm
Hauteur: 1000 mm
Lots de 10 unités
Réf. 038284 (classe 1)
Réf. 038286 (classe 2)



Option sécurité: Capuchon de protection pour K5b **Réf. 102220**

PIQUETS DE CHANTIER ●



Panneaux en Akylux
Dimensions: 300 x 180 mm
Hauteur: 1000 mm
Lots de 10 unités
Réf. 002068 (remblais récents)
Réf. 002067 (accotement non stabilisé)

Option: Marquage sur demande





CÔNES DE CHANTIER K5A ●

Hauteurs	Visibilité	Caractéristiques	Poids	Références	Options
 Hauteur: 300 mm	Classe T2 ++	Corps en PVC avec embase en PVC recyclé, le tout de type « monobloc » (corps et embase inséparables). Conforme à la norme NF EN 13422 + A1 (2009)	0,8 kg	Réf. 078599	-
	Non Rétro +	Corps et embase en PVC neuf	1,1 kg	Réf. 001225	-
 Hauteur: 500 mm	Classe T1 ++	Corps et embase en PVC neuf	1,1 kg	Réf. 001214	-
	Classe T2 +++	Corps en PVC avec embase en PVC recyclé, le tout de type « monobloc » (corps et embase inséparables). Conforme à la norme NF EN 13422 + A1 (2009)	2,2 kg	Réf. 001219	-
 Hauteur: 750 mm	Classe T1 ++	Corps en PVC avec embase en PVC recyclé, le tout de type « monobloc » (corps et embase inséparables). Conforme à la norme NF EN 13422 + A1 (2009)	3,2 kg	Réf. 001216	Pastilles réfléchissantes* Réf. 132057
	Classe T2 +++	Corps en PVC avec embase en PVC recyclé, le tout de type « monobloc » (corps et embase inséparables). Conforme à la norme NF EN 13422 + A1 (2009)	3,2 kg	Réf. 001213	
 Hauteur: 900 mm	Classe T2 ++++	Corps en PVC avec embase en PVC recyclé, le tout de type « monobloc » (corps et embase inséparables). Conforme à la norme NF EN 13422 + A1 (2009)	7,5 kg	Réf. 118672	Pastilles réfléchissantes* Réf. 132058
 Hauteur: 500 mm	Classe T2 +++	Cône Repliable avec lampe (piles non fournies) Dim. replié: 55 mm Deux bandes réfléchissantes	2 kg	Réf. 001222	-

*Pastilles réfléchissantes pour cônes 750 et 900



Échelle de mesure :

++++	Visibilité optimale	+++	Très bonne visibilité	++	Bonne visibilité	+	Visibilité normale
------	---------------------	-----	-----------------------	----	------------------	---	--------------------

DIABLE PORTE CÔNES ●

En acier thermolaqué jaune
Roues increvables
Charge maximum 250 kg
Réf. 131846-L



PANNEAUX À SANGLES ●



Panneaux en PVC HDTC 3 mm Gamme ECO
 Classe T1, T2, T2 Fluo ou non rétroréfléchissant
 Fixation sur cône 500 ou + par sangles rivetées
 Visuels voir pages 23/24 ou visuels personnalisés

Type		Dimensions (mm)		
	AK	500	700	1000
	BK	450	650	850
	CK	500	700	1000
	KC1	800 x 600		
	K8	1000 x 500		
	KD21 à point amovible	1000 x 300		

Option:

Personnalisation en impression directe au dos du panneau
 Autres dimensions / formes: nous consulter



DEVIACÔNE ●

Flèche VIA TEMPO 1000 x 300 mm
 Classe T2 ou T2 Fluo en PVC HDTC 6 mm avec pointe
 amovible et fixation articulée 1000 x 300 mm pour fixation
 sur cônes 750 ou 1000 mm

Réf. 002638 (flèche classe T2)

Réf. 002640 (flèche classe T2 fluo)

Réf. 021699 (articulation)

Option:

Pour renforcer l'impact de la
 signalisation temporaire, nous
 vous conseillons d'ajouter une
 lampe pour cône.

Réf. 001314



ENROULEUR À SANGLE 9 MÈTRES ●



Sangle en nylon renforcé rétractable avec marquage bicolore. Bouton de verrouillage qui empêche le rembobinage indésirable de la bande.
Dimensions de l'enrouleur: 240 x 145 mm
Réf. 044222

Support magnétique mural et receveur magnétique
Réf. 056350 et 059502

RACCORD DE CHAÎNE POUR CÔNE ●



Dimensions: 100x70 mm
Réf. 067145



PANNEAUX POUR CÔNE ●



Panneau:
recto vert/verso B1 Classe 2
en polycarbonate 3 mm Ø 320 mm.
Hauteur totale avec support 502 mm.
Réf. 002081

ENROULEUR À SANGLE 5 MÈTRES ●

Sangle en polyester avec marquage bicolore
Dimensions de l'enrouleur: 230 x 85 mm
Réf. 102627



LISSE POUR CÔNE ●

Lisse de 2 m en profilé PVC et film rouge et blanc Classe T1
Maintiens en nylon
Hauteur 100 mm
Réf. 002192



BARRE CÔNE ●

Barre en ABS avec bandes rouges et blanches Classe T1
Longueur ajustable de 136 à 222 cm.
Réf. 090275 (modèle haut)



LAMPES POUR CÔNE ●

Lampe clignotante pour cône

9 leds à allumage et arrêt automatique. S'allume et clignote automatiquement lorsque posé sur le cône (de nuit uniquement). Fonctionne avec 1 pile 4R25 (non fournie)
Réf. 001314 (modèle à pile)



Vigiflash

Balise magnétique Ø 100 mm à leds. 9 positions. Autonomie de minimum 6 heures selon les positions et charge sur secteur. Vendue avec chargeur intégré.
Réf. 089131 (valise de 2)
Réf. 089132 (valise de 6)
Réf. 090177 (support pour cône)



BARRIÈRES

BARRIÈRE ÉCO ●

Dimensions: 1500 x 1000 mm
Poids: 7 kg
Réf. 001149

Option: Personnalisation sur plaque
(adhésif ou découpe laser)

Racks à barrière, voir page 52
Autres couleurs (nous consulter)

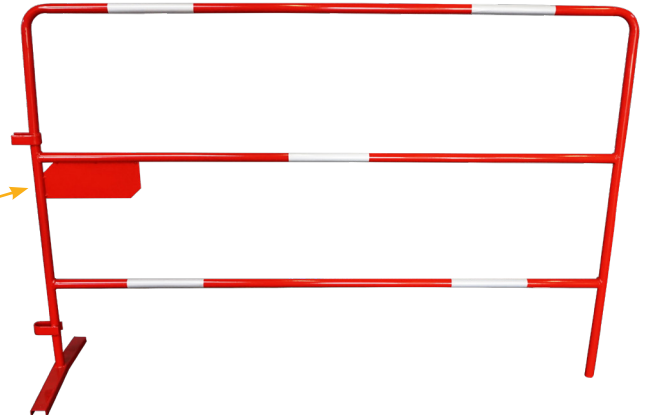

BARRIÈRE MINIT ●

Barrière en polypropylène
Dimensions: 1250 x 1000 mm
Poids: 7 kg
Rouge Réf. 013196
Jaune Réf. 001137
Blanc Réf. 039026

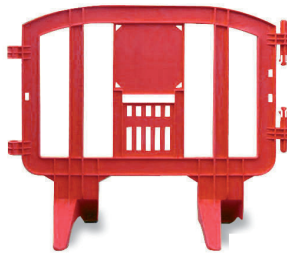

BARRIÈRE MOVIT ●

Barrière en polypropylène
Dimensions: 2000 x 1000 mm
Poids: 12 kg
Blanc Réf. 001138
Vert Réf. 001143
Bleu Réf. 001139
Orange Réf. 001141
Jaune Réf. 001140
Rouge Réf. 001142

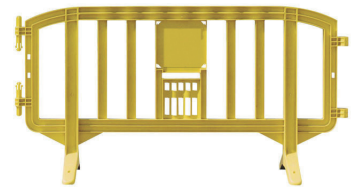

BARRIÈRE 1500 ●

Barrière plastique blanche
avec pieds pivotants
Dimensions: 1500 x 1000 mm
Poids: 12,75 kg
Lot de 40 pièces minimum
Réf. 107861

Option: panneau avec décor
personnalisable
Réf. 107862



BARRIÈRE 2000 ●

Barrière plastique rouge avec
pieds pivotants
Dimensions: 2000 x 1005 mm
Poids: 14,6 kg
Lot de 40 pièces minimum
Réf. 089133



BARRIÈRE DE FOULE ●

Dimensions: 2000 x 1090 mm
Poids: 15 kg
14 barreaux
Réf. 037548 ou SPL200060

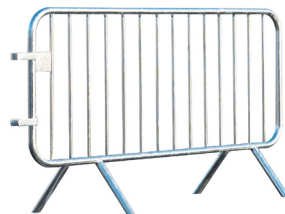

BARRIÈRE EXTENSIBLE DROITE ●

Dimensions:
2850 x 1000 mm
Poids: 8 kg
Réf. 038282



BARRIÈRE DE REGARD ACIER ●

Dimensions: 1000 x 1000 mm
Poids: 11 kg
Réf. 038281



BARRIÈRE DE REGARD PVC ●

Dimensions: 750 x 1000 mm
Poids: 2 kg
Réf. 102391



BARRIÈRE TEXTILE ●



Barrière à rangement manuel, 4 sangles réfléchissantes, 2 tendeurs cliquets,
1 placard central avec marquage BO + « ACCES INTERDIT » (personnalisation en option).

Réf. 102775 (6 à 10 mètres)

Réf. 102776 (11 à 15 mètres)

Réf. 102777 (16 à 20 mètres)

Réf. 102778 (boîte de rangement pour barrière 5 à 7 mètres)

Réf. 102779 (boîte de rangement pour barrière 8 à 20 mètres)

ENROULEURS À BANDEROLE ●

Enrouleur équipé d'un fil d'acier avec poignée
et de bandes verticales rouges
et blanches et film réfléchissant

Réf. 102773 (longueur 12 mètres)

Réf. 102774 (longueur 16 mètres)



PASSERELLES DE CHANTIER

PASSERELLES « TP » ●

Passerelle avec barrière en
acier laqué et sol en tôle
aluminium antidérapant

Dim. L. 1982 x l. 1000 x h. 1000

Poids: 35 kg

Réf. SPL100300 (limite 300 kg)



Dim. L. 2982 x l. 1000 x h. 1000

Poids: 88 kg

Réf. SPL100299 (limite 500 kg)



PLAQUE DE SÉCURITÉ PIÉTONS ●

Passerelle en polypropylène sans garde-corps et avec sol
antidérapant. Dim. 1200 x 800 mm Poids: 12 kg

Réf. 102239



ACCESSOIRES DE CHANTIER

RUBAN DE CHANTIER ●

Chevrons blanc et rouge
Dimensions:
Rouleau: 100 m x 50 mm
Réf. 001409
Dévidoir: 500 m x 75 mm
Réf. 001410



Option: personnalisation sur demande

FANION K1 ●

Fanion en nylon rouge fluo
Dimensions: 500 x 400 mm
Avec raidisseur **Réf. 001253** - Sans raidisseur **Réf. 001254**
Support pour 2 fanions pour gammes TEMPO et PANOKOSTO® **Réf. 131586**
Option: Marquage sur demande



PIQUET PORTE LANTERNE ●

Piquet en acier
Hauteur: 1300 mm
Réf. 000763



CHAÎNE PLASTIQUE ●

Chaîne en PP blanc et rouge
Ø 6 - 8 mm Longueur 25 m
Réf. 001199

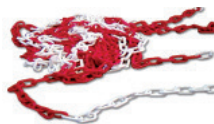

GRILLAGE DE CHANTIER ●

Grillage en polypropylène
Dimensions: 1000 mm x 50 m
Robuste et résistant au UV
Réf. 038333



HOUSSE DE BOTTE DE PAILLE ●

Housse blanche et orange fluo
Vendue Vide
Lot de 10 unités
Réf. 019419



BAC A SEL/SABLE ●

Bac en polyéthylène empilable
Verrouillage par cadenas (non fourni)
Réf. 011905 (200 L jaune)
Réf. 019040 (400 L jaune)
Réf. 065344 (110 L rouge)



TRACEUR DE CHANTIER ●

Marquage et repérage au sol:
8 couleurs au choix: orange, rouge, rose, blanc, vert, bleu, jaune, noir. 500 ml.
Séchage rapide et résistant aux intempéries
Réf. 001441 à 001447



K10 ●

Panneau: recto vert / verso B1
Panneau en PVC 3 mm
Dimensions:
- 970 mm de hauteur et Ø 320 mm
Réf. 001938 classe 1
Réf. 001940 classe 2
- 1650 mm de hauteur et Ø 300 mm
Réf. 001937 classe 1
Réf. 001939 classe 2

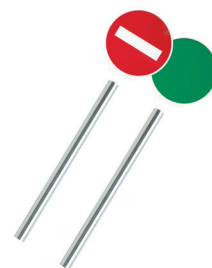

PINCE RAMASSE DÉCHETS ●

Pince universelle pour l'enlèvement des déchets. (canettes, mégots, bouteilles...)
Longueur: 955 mm
Réf. 001371

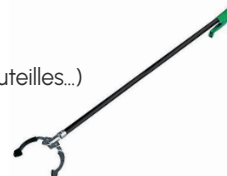

TOPOMÈTRE ●

Compteur: 9999,99 m mesure arrière
Manche repliable et béquille
Avec housse de transport
Réf. 001350



AFFICHE EN AKILUX ●

Panneau AKILUX blanc 3 mm
Non réfléchissant
Dimensions: 600 x 800 mm
Lot de 20 unités
Réf. 002979 (B1)
Réf. 002980 (B6a1 + M6a)

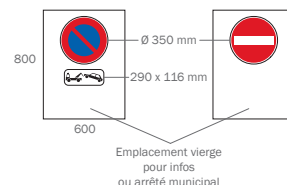

TRIPODE ●

Hauteur: 700 mm
Montage instantané
Avec housse de transport
Réf. 059036 (AK5 classe 2)
Réf. 076722 (AK14 classe 1)



FLASHERIE

TRIFLASH ●



Panneau GAMME TEMPO (voir pages 20-21) avec feux à LEDs
 Sur pied éco ou rails au dos (selon dimensions)
 Symbole AK5 ou AK14 classe T2 (bavette en option)



AK5



AK14

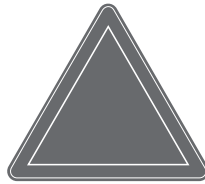

Bavette en option

3 types d'alimentations:
 boîtier à piles, batterie rechargeable, kit solaire

Alimentation avec boîtier à piles

Boîtier pour 2 piles 6V (non incluse voir page 49)
 Cellule jour/nuit intégrée et fonction mode jour seul/mode nuit seul

Fixations	▲ 700	▲ 1000	▲ 1250
Rails au dos	TRA700-2RP	TRA1000-2RP	TRA1250-2RP
Pied éco	TRA700-2PP	TRA1000-2PP	-



Alimentation avec batterie

Boîtier avec batterie LI ion 14,8V rechargeable
 (autonomie 80h minimum - chargeur non inclus Réf. 102497)
 Cellule jour/nuit intégrée

Fixations	700	1000	1250
Rails au dos	TRA700-2RB	TRA1000-2RB	TRA1250-2RB
Pied éco	TRA700-2PB	TRA1000-2PB	-



Alimentation par kit solaire

Kit solaire 12Vdc - 10WC compris
 Cellule jour/nuit intégrée

Fixations	700	1000	1250
Rails au dos	TRA700-2RK	TRA1000-2RK	TRA1250-2RK



KIT FLASH ●

Kits de bi-flash ou tri-flash à leds.

Diamètre du faisceau intérieur :

- Ø 80 mm (pour tri-flash 700) **Réf. 016506**

- Ø 120 mm (pour tri-flash 1000 ou 1250) **Réf. 033585**

- Ø 200 mm (pour bi-flash K8, KC1, KD avec platine PVC HDTC) **Réf. 001298**

Alimentation: Boîtier avec 2 piles 6 V (non fournies). Alimentation solaire ou sur batterie possible..

Fixation: Par vis Ø 6 mm.

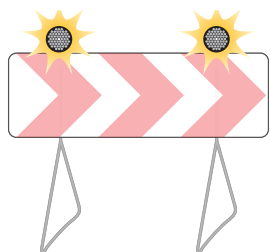

Panneau
bi-flash*



Panneau
tri-flash*



TOP LEDS DEFILANT ●

Alimentation: Pile 4R25 6V
(non fournie)

Fixation: Bloc alimentation mono-pile
intégré fixé à la balise.

Réf. 001114



FEU R1 ●

Feu clignotant Ø 200 mm
sur support aluminium
300 x 300 x 6 mm
avec rail au dos
Alimentation: 12V
Réf. 059033



FEU TRICOLORE DE CHANTIER ●

Lot de 2 feux tricolores:

- feux LEDs Ø210 mm
- mâts réglables (1,55 à 2,50 m)
- caissons porte-batterie
- télécommande de programmation
- affichage du décompte de temps

Alimentation: batterie 12V 200Ah
Autonomie: 2 mois avec batterie 12V
200Ah

Poids: 85 kg (le lot de 2 feux hors
batterie)

Réf. 074079 (feu)

Réf. 001163 (batterie 200Ah)



LAMPE DE CHANTIER ●

Lampe à 2 LEDs

Feu fixe ou 60 clignotements / min

Lentille polycarbonate Ø 180 mm

Alimentation: Boîtier avec 2 piles 6 V
(non fournies)

Réf. 001313



FEU LED SOLAIRE ●

Flash 6 LEDs 3 positions (24h/24,
déclenchement auto la nuit ou éteint)

Feu diam. 110 mm

Alimentation: batterie interne avec
cellule photovoltaïque

Fixation par aimant ou à visser

Réf. 109947



VIGIFLASH ●

Balise à LEDs Ø100 mm :

- magnétique
- 9 modes de clignotement
- vendue en valise de 2 ou 6 unités
- chargeur intégré

Autonomie :

6h minimum selon le mode

Réf. 089131 (lot de 2)

Réf. 089132 (lot de 6)

Fixation pour cône

Réf. 090177



ALIMENTATION ●

Boîtier de 2 piles 6V

(3 jacks)

Réf. 087367



Caisson avec batterie 12V

Batterie intégrée rechargeable et cellule J/N
(prises XLR, 3 jacks et allume-cigare)

Réf. 073031



Caisson porte batterie

Pour batterie 12V (non comprise)

Prises XLR et allume-cigare

Sans cellule J/N

Réf. 001187



Batterie 12V 70Ah

Réf. 001164



Pile 4R25 6V

Pile 4R25 6V 7 Ah saline

Réf. 001369

Pile 4R25 6V 50 Ah alcaline

Réf. 054653



BALISAGE DE VÉHICULES

TRIANGLE DE TOIT ●

- Caisson double face en aluminium équipé d'une charnière ep. 50 mm
- Optique: Leds Ø 70 mm
- Alimentation 12/24 V
- Symbole AK5 double face
- Dimensions: 500 mm et 700 mm

Options:

- Relevage manuel
- Relevage électrique
- Fixation magnétique (uniquement triangle 500 mm)



Relevage manuel
Réf. 001450 (500 mm)
Réf. 001452 (700 mm)



Alimentation filaire et
Fixation magnétique
Réf. 102809 (500 mm)



Relevage électrique
Réf. 001454 (500 mm)
Réf. 001456 (700 mm)

GYROLEDS ●

Gyrophare orange à leds
Tension 12 ou 24V
Embase plate, sur hampe ou magnétique.



Plate
Réf. 028770



Hampe
Réf. 025122



Magnétique
Réf. 089242



Magnétique
rechargeable sans fils
Réf. 102464

BANDES « SERVICE » ●

Auto-adhésive 500 x 150 mm Réf. 001117 (classe 1) - Réf. 001119 (classe 2)
Auto-adhésive 1000 x 300 mm Réf. 018919 (classe 1) - Réf. 018920 (classe 2)
Magnétique 500 x 150 mm Réf. 001118 (classe 1) - Réf. 001120 (classe 2)
Magnétique 1000 x 300 mm Réf. 018917 (classe 1) - Réf. 018918 (classe 2)



BANDES « CONVOI AGRICOLE » OU « CONVOI EXCEPTIONNEL » ●

CONVOI EXCEPTIONNEL

		1200 x 400	1900 x 250
Convoi Agricole	Magnétique + classe 2	Réf. 102785	Réf. 102784
	PVC 6 mm + classe 2	Réf. 102783	Réf. 102782
Convoi Exceptionnel	Magnétique + classe 2	Réf. 102789	Réf. 102788
	PVC 6 mm + classe 2	Réf. 102787	Réf. 102786

BANDES ALTERNÉES ROUGES ET BLANCHES ●

Rouleaux 45,7 m x 14 cm (2 rlx)
Réf. 001128 (classe 1) - Réf. 001130 (classe 2)
Rouleaux 9 m x 14 cm (2rlx)
Réf. 001129 (classe 1) - Réf. 001131 (classe 2)
Sachet de 4 bandes 56 x 14 cm
Réf. 008119 (classe 1) - Réf. 008122 (classe 2)
Sachet de 10 bandes 56 x 14 cm
Réf. 001131 (classe 1) - Réf. 003342 (classe 2)

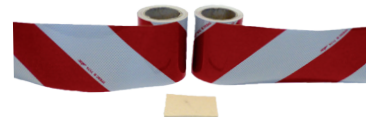

KITS ADHÉSIFS ●

Pré-découpés.
En Classe A et Classe B
Pour véhicule léger ou utilitaire
Fournir carte grise du véhicule et descriptif de la carrosserie à la commande.



BALISAGE AGRICOLE ●

Plaques en PVC 2 mm
HDTC Classe A
423 x 282 mm
Réf. 019427
423 x 423 mm
Réf. 019424



BALISAGE POLICE ●

Kit véhicules légers
Kit moto



BALISAGE POIDS-LOURDS ET BENNES ●

Rouleaux de 55 mm x 50 m
Pour tôle: Réf. 018943 (jaune)
Réf. 018944 (rouge)
Pour bâche: Réf. 018945 (blanc)
Réf. 018948 (jaune)



Configurations autorisées : Bus / Cars / Poids - lourds.

BALISAGE POMPIER ●

Pompiers (latérale) jaune fluo
Classe B 55 mm x 45,7 m Réf. 003342

Alternés rouge et jaune fluo
Classe B
140 mm x 45,70 m (2 Rlx) Réf. 001126
140 mm x 9 m (2 Rlx) Réf. 001127



BALISAGE ANGLES MORTS ●

Version bus ou poids-lourds
Adhésif 170 x 250 mm
Réf. 102654 (non rétro)
Réf. 102656 (classe 1)
Réf. 102658 (classe 2)

Panneau alu 15/10e 170 x 250 mm
(4 perçages)
Réf. 102655 (non rétro)
Réf. 102657 (classe 1)
Réf. 102659 (classe 2)



ACCESSOIRES DE POSE ●

Rouleau applicateur Réf. 018922
Vernis de scellement (0,20 litre) Réf. 018923

RACKS

RACK ÉCO À PANNEAUX ●

Rack pour 20 panneaux (non inclus)
de gammes petites ou normales
(Gamme TEMPO uniquement)
Compatible avec chariot élévateur
Réf. 099426



RACK KOSTO À PANNEAUX ●

Rack pour panneaux (non inclus)
de gammes petites ou normales
Compatible avec chariot élévateur

Modèle 18 panneaux :

- Sans Roulette **Réf. 007137**
- Avec Roulettes **Réf. 007138**

Modèle 22 panneaux :

- Sans Roulette **Réf. 007139**
- Avec Roulettes **Réf. 007140**



RACK À BARRIÈRES TP ●

Rack pour 50 barrières TP (non incluses)
Possibilité de ranger 3 passerelles en partie basse
Compatible avec chariot élévateur
Réf. 099235

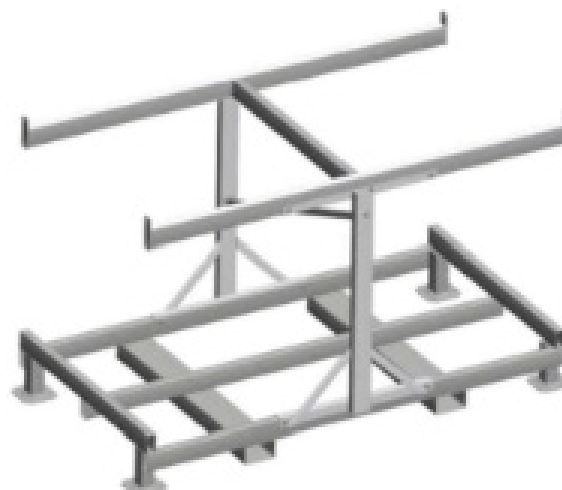

REMORQUES

REMORQUE À PANNEAUX ●

Remorque (PTAC 499 kg) pour :

- 18 panneaux de chantier
- 20 cônes
- 4 K2 ou K8
- 8 bi-pieds
- 1 bac à sel

Réf. 003491 (panneaux non inclus)

Option :

Logos en adhésif sur le bac à sel.

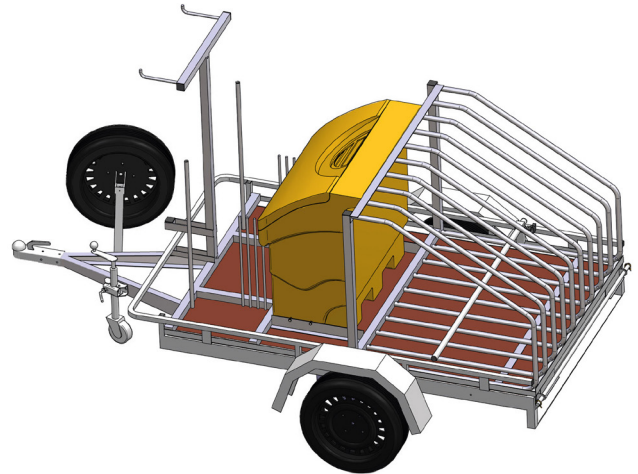

REMORQUE À FEUX DE CHANTIER ●

Remorque pour :

- 2 feux tricolores de chantier
- 1 kit d'urgence

Réf. 102810

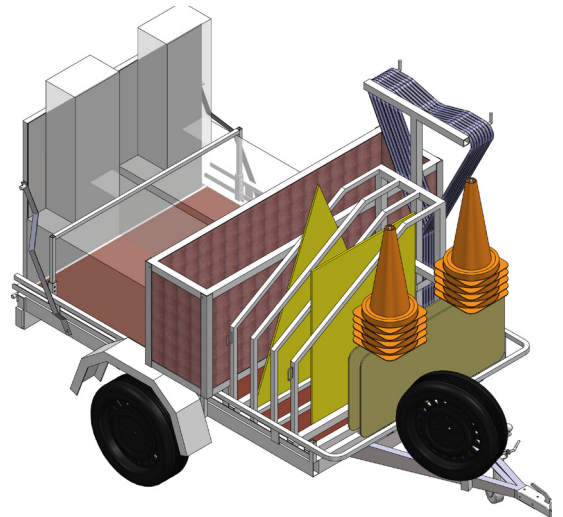

REMORQUE CHLORE C1250CH ●

Remorque (PTAC 499 kg) pour 1 bouteille chlore

Diable compris

Personnalisation adhésive possible

Réf. 003528





PERMANENTE POLICE

Réglementation	p. 56
Gamme Armor - Aluminium 15/10e	p. 59
Balises	p. 70
Gamme Hi-flex - Polycarbonate 6 mm	p. 73
Radars pédagogiques	p. 75
Gamme Panoled	p. 76
Ralentisseurs	p. 78
Signalisation fluviale	p. 79

RÉGLEMENTATION



Depuis le 1^{er} janvier 2013, la réglementation exige un double marquage : CE + NF complémentaire sur les panneaux permanents de police et directionnels pour l'équipement des voies ouvertes à la circulation routière.

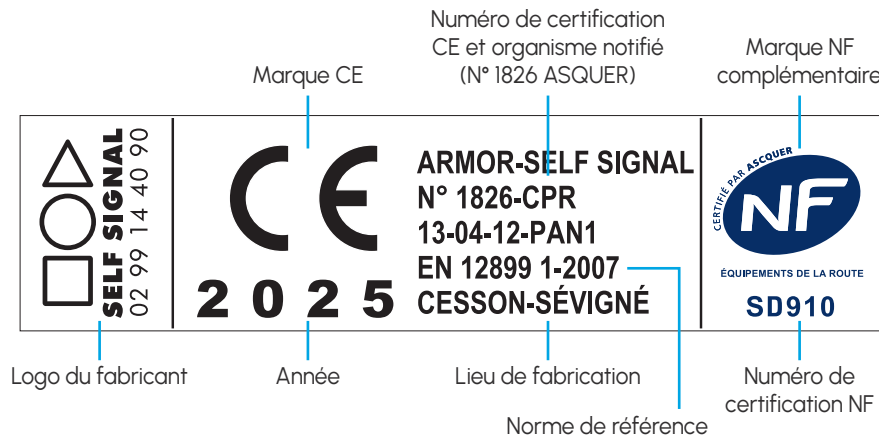

Les panneaux de signalisation routière permanente ne peuvent être mis en service sur les voies du domaine public routier au sens de l'article L. 111-1 du code de la voirie routière et sur les voies privées ouvertes à la circulation publique au sens de l'article R. 163-1 du même code, **que s'ils sont munis des marquages CE et NF ou autres marques d'attestation de la conformité.**

Arrêté RNER du 30 septembre 2011 - Art.2

Ces panneaux et supports doivent présenter des spécifications de performances minimales déterminées en annexe de l'arrêté. Une marque NF complémentaire obligatoire accompagne le marquage CE, attestant, entre autres, de leur conformité aux normes relatives aux décors, symboles et lettrages, dimensions et caractéristiques du subjectile, conformément à la réglementation.

CRITÈRES DE PERFORMANCE ●

	Norme CE	Application en France	Produits Self Signal
Durabilité du film	Vieillessement naturel 3 ans Vieillessement artificiel accéléré 2000h = 12 semaines (idem NF)	Vieillessement naturel 3 ans Vieillessement artificiel accéléré 2000h = 12 semaines (idem NF)	Vieillessement naturel 3 ans Vieillessement artificiel accéléré 2000h = 12 semaines (idem NF)
Résistance mécanique	Résistance au vent : Classe WL de 0 à 9 Résistance au vandalisme Classe PL de 0 à 5 Déneigement : Classe DSL de 0 à 4	Police : pl1/wl3/dsl0 Directionnelle : pl2/wl3/dsl0	Ligne police & directionnelle Armor : pl2/wl9/dsl1 Ligne directionnelle Armen : pl2/wl3/dsl0 Ligne directionnelle Argoat : pl2/wl6/dsl4 (1 support), pl4/wl9/dsl0 (2 supports ou +)
Performance chromatique	CRI/CR2	CRI (Classe 1) B2 (Prismatique selon norme XP P98-502)	CRI (Classe 1) B2 (Prismatique)
Performance de rétroréflexion RA1=50 cd/Lux/m ² RA2=180 cd/Lux/m ²	RA1/RA2	RA1/RA2 (Classe 1) R2 (Prismatique selon norme XP P98-502)	RA1 (Classe 1) R2 (Prismatique)



Pour en savoir plus, consulter les instructions interministérielles : <https://equipementsdelaroute.cerema.fr/reglementation-et-faq-r89.html>

RESPONSABILITÉ ET GESTION DE VOS PANNEAUX ●



Chaque autorité investie du pouvoir de police a pour responsabilité de mettre en place une signalisation:

▶ Conforme ▶ Claire ▶ En bon état ▶ Bien implantée ▶ Visible

Article 223-1 – Code pénal

	Propriétaire de la voie	Détenant du pouvoir de police		Gestionnaire de la voie	Obligations
		Hors Agglomération	En Agglomération		
A 10	selon article L2213-1	État	Préfet	Maire	Direction Interrégionale des Routes
D 10	selon article L3221-4	Département	Président du Conseil Départemental	Maire	Centre Technique Départemental Bureau d'Ingénierie de Proximité
C 6	selon article L2213-1	Commune, communauté de communes ou d'agglomération	Maire		Bureau d'Ingénierie de Proximité Service Technique Municipal
M 627	selon l'article L5217-3	Métropole	Président de la Métropole	Maire	Services Technique de la Métropole Bureau d'Ingénierie Métropolitain

Le panneau de police doit être:

- Certifié
- Non dégradé
- Affecté à la bonne situation
- Correctement implanté
- Visible de jour et de nuit

Limites de l'agglomération:



La responsabilité pénale des membres de collectivités locales peut être mise en cause pour mise en danger d'autrui.

Art. 223-1 du Code pénal

Les limites de l'agglomération sont fixées par arrêté du maire.

Arrêté du 3 mai 1978 – Art.1

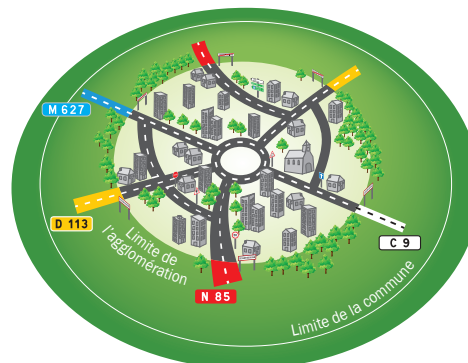

- Maire
- Président du C.D.
- Préfet
- Maire des autres communes
- Président de la Métropole

TAILLES DES PANNEAUX EN MM ●

Gammes	▲	◻	◆	◼	●	Principaux domaines d'emploi
Miniature	500	400	350	350	450	Exclusivement en agglomération et tunnel si difficulté d'implantation de la petite gamme
Petite	700	600	500	500	650	Sur routes si difficulté d'implantation de la gamme normale
Normale	1000	800	700	700	850	Règle générale d'implantation
Grande	1250	1000	900	900	1050	Sur certaines RN et routes à plus de 2 voies
Très Grande	1500	1200	1050	1050	1250	Sur autoroutes
Supérieure	-	-	-	1200	-	Gammes type C et CE uniquement pour la présignalisation des aires annexes sur routes et autoroutes
Exceptionnelle	-	-	-	1500	-	

RÈGLES GÉNÉRALES D'IMPLANTATION ●

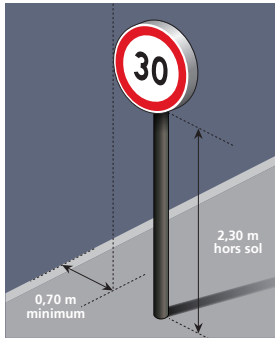

en agglomération



hors agglomération



IISR-lère partie – Art.8 et 9



Le mobilier urbain implanté sur la voie publique et dans les Établissements Recevant du Public (ERP) doivent permettre à toute personne à mobilité réduite d'exercer les actes de la vie quotidienne, quel que soit son handicap, qu'il s'agisse de déficiences motrices, auditives, visuelles, mentales ou liées à l'âge.

Loi n° 2005-102 du 11 février 2005

IMPLANTATION DE LA SIGNALISATION EN AGGLOMÉRATION ●

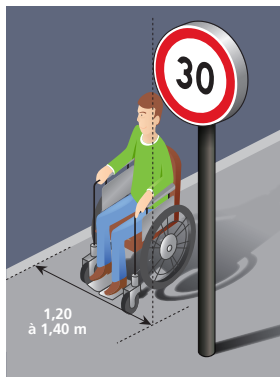

Pour les PMR, la largeur minimale du cheminement doit être de 1,40 m libre de mobilier ou de tout autre obstacle éventuel. Une réduction à 1,20 m étant acceptée en l'absence de mur ou d'obstacle de part et d'autre du cheminement.



Même avec des contraintes architecturales ou avec des exigences d'ordre esthétique de la part du maître d'ouvrage (charte existante), la réglementation permet de travailler sur le contraste d'une partie seulement du panneau par rapport à une autre (à son support par exemple).

STATIONNEMENT ●

Les places réservées aux PMR doivent représenter au moins 2 % du nombre de places prévues au public.

Elles doivent être proches d'une entrée, faciles d'accès et clairement signalées à l'aide de la signalisation verticale et horizontale.

- Une place doit mesurer 3,30 m de large minimum et 5 m de long.
- Elle est signalée verticalement à l'aide des panneaux B6d et M6h.
- Horizontalement, la place est signalée par des bandes blanches (largeur 10 cm) et à l'aide de pictogrammes peints sur les limites ou le long de l'emplacement (0,5x0,6 m ou 0,25x0,30 m). Le pictogramme peint au centre (1x1,20 m) est facultatif.

Voir page 64.

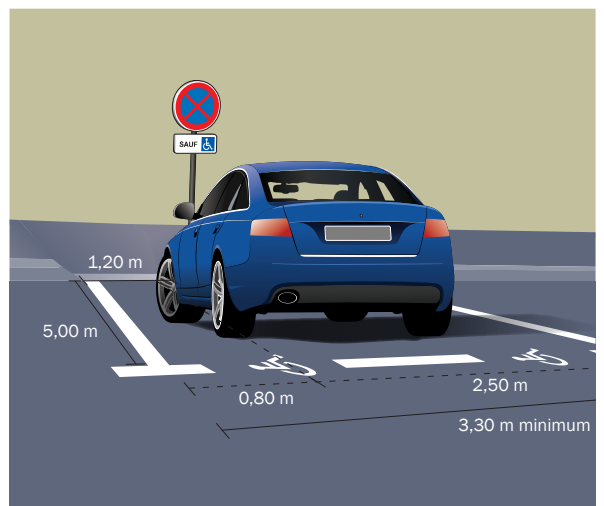

GAMME ARMOR - ALUMINIUM 15/10^E



Classe 1



Classe 2



Classe 3



Sécurité

Profil d'entourage en aluminium au bord arrondi, non agressif pour plus de sécurité lors des manipulations.

Fonctionnel

L'implantation est facilitée grâce au réglage latéral compatible avec les visseries M10.

Esthétisme

Choisir la gamme Armor c'est une alternative sobre et esthétique.

Recyclable

L'aluminium 15/10^{ème} est un matériau à 100 % recyclable. Les supports sont en acier galvanisé ou en aluminium et la boulonnerie est en inox également 100 % recyclables.

+ de détails page 69

→ OPTIONS ARMOR



Dos fermé



Traitement anti-graffitis sur face avant:
nettoyage facilité des graffitis,
autocollants et affichettes



Thermolaquage
(voir RAL pour panneaux certifiés page 177)

SIGNALISATION DE POLICE TYPE A ●

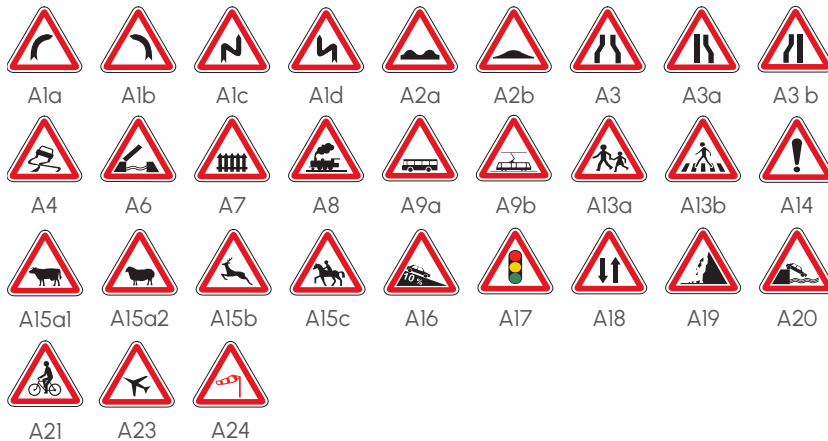

Panneau à volets*

(1 ou 2 symboles) fournis avec Velcro® de maintien

Option: Cadenas inox



Implantation des panneaux de danger:
IISR-2ème partie – Art.25

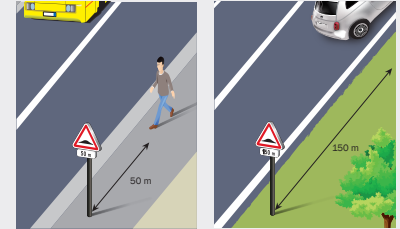

en agglomération

hors agglomération

Gammes	Dimensions
Miniature	500
Petite	700
Normale	1000
Grande	1250
Très Grande	1500

PANONCEAUX POUR PANNEAUX DE DANGER TYPE M ●

Panonceaux	Pour panneaux de type A	Dimensions (mm)								
		Miniature	Petite	Normale	Grande	Très Grande				
M1	Panonceau de distance	50 m ex.1**	4,5 km ex.2**	500 x 150	700 x 200	900 x 250	1000 x 300	1200 x 400		
M2	Panonceau d'étendue	↑ 50 m ↑ ex.1**	↑ 4,5 km ↑ ex.2**	500 x 150	700 x 200	900 x 250	1000 x 300	1200 x 400		
M5	Panonceau de stop	STOP 150m M5b**		500 x 150	700 x 200	900 x 250	1000 x 300	1200 x 400		
M9	Panonceau d'indications diverses	M9b1	M9d	FEU D'ARRÊT M9g	RAPPEL M9z	500 x 150	700 x 200	900 x 250	1000 x 300	1200 x 400
		M9b1	VEHICULES SURBAISSÉS ATTENTION M9i	M9j1	M9j2	BROUILLARD FRÉQUENT M9z 2 lignes texte court	500 x 350	700 x 350	900 x 500	1000 x 600

1 rail 2 rails



Usages des panneaux M12

Les panonceaux M12 sont toujours associés à un signal lumineux de circulation tricolore. Ils constituent une signalisation distincte, au sens de l'article R. 415-15 du code de la route, destinée exclusivement aux cyclistes. Lorsque le signal lumineux impose l'arrêt, un panonceau de type M12 autorise les cyclistes à franchir la ligne d'arrêt du feu pour emprunter la direction indiquée par la flèche en respectant la priorité accordée aux autres usagers.

Arrêté du 12 janvier 2012 – Art.1

Formes	Dimensions
	300 mm 500 mm
	200 mm

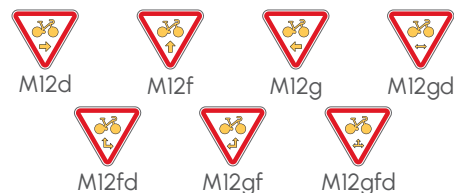

Disponible aussi en format carré

* La norme ne s'applique pas à ces produits.
** Préciser la distance ou l'étendue.

INTERSECTION ET PRIORITÉ TYPE AB ●

	Dimensions (mm)				
	Miniature	Petite	Normale	Grande	Très Grande
AB Triangle	500	700	1000	1250	1500
AB Octogone	400	600	800	1000	1200
AB Losange	350	500	700	900	1050

■ 2 rails ■ 3 rails

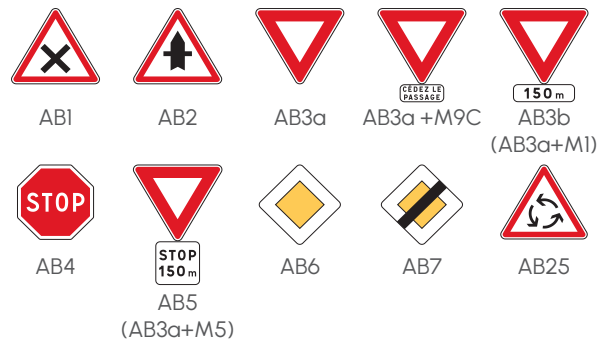

PANONCEAUX POUR PANNEAUX D'INTERSECTION ET DE PRIORITÉ TYPE M ●

Panonceaux		Pour panneaux de type AB	Dimensions (mm)				
			Miniature	Petite	Normale	Grande	Très Grande
M1	Panonceau de distance	M1 ex.1*	350x150	500x150	700x200	900x250	1000x300
M4	Panonceau de catégorie	M4d1 M4d2	350x150	350x150	500x200	500x300	700x350
M5	Panonceau de stop	M5a**	350x250	500x350	500x500	700x700	-
M7	Panonceau schéma	La voie prioritaire est désignée par des lettres de A à H, les autres voies par un chiffre de 1 à 8.	350x350	500x500	700x700	900x900	1050x1050
M9	Panonceau d'indications diverses	M9c	350x150	350x150	500x200	500x300	700x350

■ 1 rail ■ 2 rails ■ 3 rails

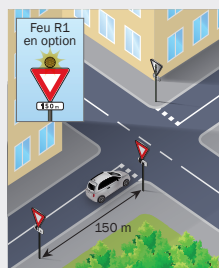

Implantation des panneaux AB3b / AB3a:

En agglomération: lorsque la vitesse est limitée à 50 km/h ou moins, l'implantation avancée du panneau AB3b est facultative.

Hors agglomération:

L'implantation avancée du panneau AB3b est obligatoire. IISR-3ème partie – Art.42-2

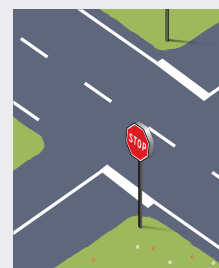
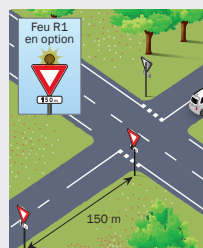

Marquage horizontal obligatoire AB4:

Une ligne continue (de largeur 50 cm) doit être tracée à chaque fois qu'un AB4 est implanté. ISR-2ème partie – Art.42-2

Marquage horizontal obligatoire AB3:

Une ligne T'2 (de largeur 50 cm) doit être tracée à chaque fois qu'un AB3 est implanté. IISR-3ème partie – Art.117-4

** Préciser la distance ou l'étendue.

INTERDICTION ET FIN D'INTERDICTION TYPE B

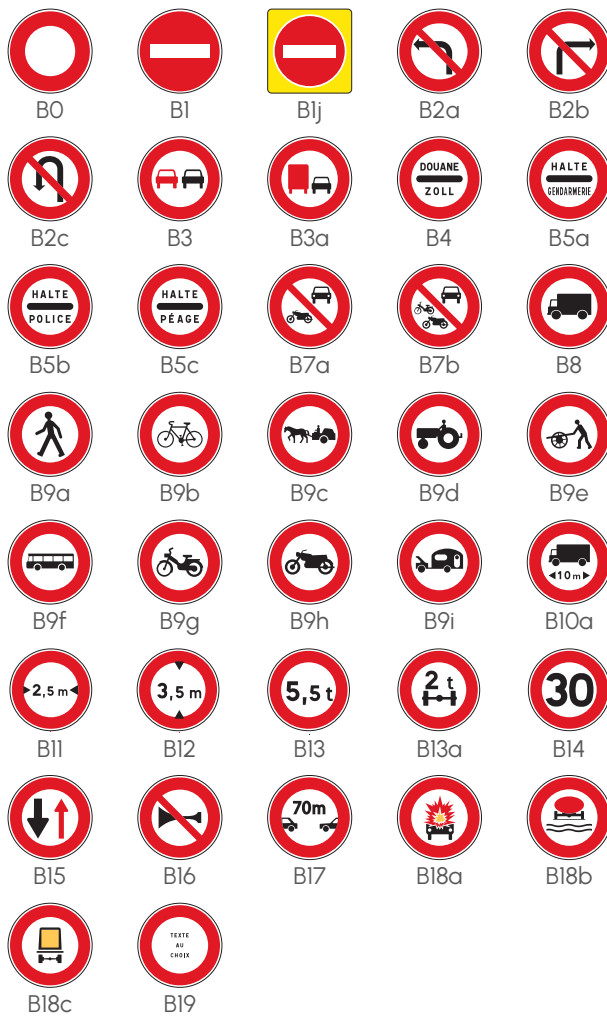

Implantation du panneau B14:

Hors agglomération, s'il existe une limitation de vitesse inférieure à celle résultant de la réglementation générale, on implante un B14 après chaque intersection. Il est conseillé de répéter ces panneaux à intervalles réguliers. Ils sont alors complétés soit par un panneau M2, soit par un panneau M9 « RAPPEL ».

ISR-4ème partie – Art.63



	Dimensions (mm)						
	Miniature	Petite	Normale	Grande	Très Grande	Supérieure	Except.
B	450	650	850	1050	1250	-	-
B1j	-	-	700	900	1050	1200	1500

2 rails 3 rails

OBLIGATION ET FIN D'OBLIGATION TYPE B

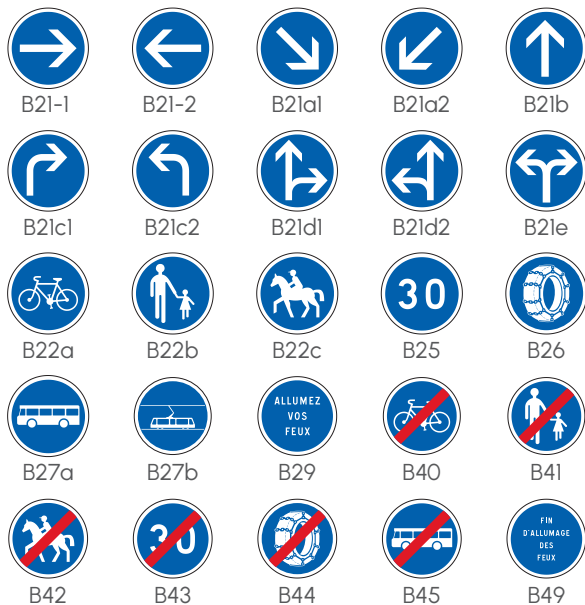















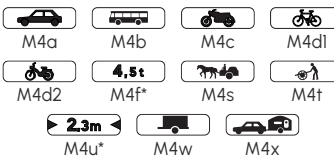

Implantation du panneau B21:

Les panneaux B21-1 et B21-2 indiquent une direction à suivre: obligation d'emprunter la voie sur laquelle ils sont placés. Ils ne peuvent être employés que si l'utilisateur a le droit de suivre plus d'un itinéraire au carrefour.

ISR-4ème partie – Art.65

B21-1, B21-2, B21a1, B21a2 existent aussi en balise autorelevable. Voir page 73.

PANONCEAUX POUR PANNEAUX INTERDICTION, FIN D'INTERDICTION, D'OBLIGATION ET FIN D'OBLIGATION TYPE M ●

Panonceaux		Pour panneaux type B	Dimensions (mm)				
			Miniature	Petite	Normale	Grande	Très Grande
M1	Panonceau de distance	 M1 ex.1*	350x150	500x150	700x200	900x250	1000x300
M2	Panonceau d'étendue	 M2 ex.1*					
M3	Panonceau de position ou directionnel	 M3a1 M3a2	350x250	350x350	500x350	500x500	700x700
		 M3b1 M3b2	350x150	500x150	500x200	500x300	1000x350
		 M3b3* M3b4*	350x150	500x150	700x200	900x250	1000x300
		 M3d	-	-	500x350	500x500	700x700
M4	Panonceau de catégorie	 M4a M4b M4c M4dl M4d2 M4f* M4s M4t M4u* M4w M4x	350x150	350x150	500x200	500x300	700x350
		 M4e (ex1)*	-	-	700x350	900x500	1000x600
		 M4e (ex2)*	500x150	700x200	900x500	1000x600	1200x400
		 M4g M4i M4j M4k M4l M4m M4p M4q* M4r* M4v*	350x250	350x350	500x350	500x500	700x700
M9	Panonceau d'indications diverses	 M9v1 M9v2	500x350	500x350	700x350	900x500	1000x600
		 M9z 1 ligne	500x150	700x200	900x250	1000x300	1200x400
		 M9z 2 lignes texte court	500x200	500x200	700x350	900x500	1000x600
		 M9z 2 lignes texte long	700x200	700x200	900x250	1000x300	1200x400
M11	Panonceau de dérogations et prescriptions	 M11c1*	-	-	700x350	900x500	-
		 M11c2*	-	-	700x350	900x500	-

 1 rail  2 rails

* Préciser la distance, l'étendue, le tonnage, la hauteur, la largeur ou le texte.

ZONE DE STATIONNEMENT TYPE B ●



Les panneaux B6b3 et B6b5 doivent toujours être accompagnés d'un panneau M6c.



Un arrêté de circulation pris par l'autorité détentrice du pouvoir de police en application de l'article L2213-2 du Code Général des Collectivités Territoriales permet de définir le stationnement pour les personnes à mobilité réduite.

Arrêté du 31 août 1995



B6a1 B6a2 B6a3 B6d



B6b1 B6b2 B6b3 B6b4 B6b5



B50a B50b B50c B50d B50e



Implantation B6d + M6h La signalisation horizontale doit être :

- Couleur blanche (largeur 10 cm x 2 unités)
- Alternance : ligne discontinue T'2 (plein 0,50 m/vide 0,50 m)
- Pictogramme obligatoire : peint sur les limites ou le long de l'emplacement (0,50 x 0,60 m ou 0,25 x 0,30 m)
- Pictogramme facultatif : peint au centre de l'emplacement (1 x 1,20 m)

ZONE DE CIRCULATION TYPE B ●

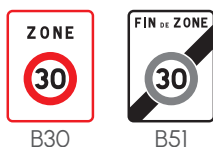

B30 B51



B56 B57



B58 B59



B52 B53



B54 B55

	Dimensions (mm)				
	Miniature	Petite	Normale	Grande	Très Grande
B30, B51	-	500x650	700x900	900x1150	-
B56, B57, B58, B59	-	600x900	1200x1800*	1600x2400*	-
B carrés	350	500	700	900	1050
B diamètres	450	650	850	1050	1250

2 rails 3 rails

PANONCEAUX POUR PANNEAUX DE ZONE DE STATIONNEMENT TYPE M ●

Panonceaux	Pour Type B Ronds ●	Dimensions (mm)								
		Miniature	Petite	Normale	Grande	Très Grande				
M4	Voir page 59									
M6	Panonceau complémentaire aux panneaux de stationnement et d'arrêt		500 x 150	500 x 150	500 x 150	500 x 150	-			
			500 x 300	500 x 300	500 x 300	500 x 300	-			
			350 x 150	500 x 150	700 x 200	900 x 250	-			
			350 x 150	350 x 150	500 x 350	500 x 350	-			
M8	Panonceau d'application des prescriptions de stationnement et d'arrêt		350 x 150	500 x 200	500 x 200	500 x 200	-			
			350 x 150	500 x 200	700 x 200	700 x 200				
			150 x 350	200 x 500	200 x 500	200 x 500				
			150 x 350	200 x 500	200 x 700	200 x 700	-			

Panonceaux	Pour panneaux type B carrés ■	Dimensions (mm)			
		Miniature	Petite	Normale	
M4	Panonceau de catégorie		350 x 150	500 x 150	700 x 200
			350 x 250	500 x 300	700 x 350
M6	Panonceau complémentaire aux panneaux de stationnement et d'arrêt		350 x 150	350 x 150	700 x 200
M9	Panonceau d'indications diverses		350 x 150	500 x 150	700 x 200
			350 x 250	500 x 300	700 x 350
M11	Panonceau de dérogation		350 x 250	500 x 300	700 x 350

PANONCEAUX POUR PANNEAUX DE ZONE DE CIRCULATION TYPE M ●

Panonceaux	Pour panneaux type B rectangles ■	Dimensions (mm)		
		Petite	Normale	Grande
M1		500 x 150	1200 x 200	1600 x 300**
M9		500 x 150	1200 x 200	1600 x 300**
		500 x 150	1200 x 400	1600 x 500
M11		500 x 150	1200 x 200	1600 x 300**
M11d		500 x 300	1200 x 600**	1600 x 750**

1 rail 2 rails

*Préciser la distance, l'étendue, le tonnage, la hauteur, la largeur ou le texte.
 **Réalisé en gamme Argoat.

INDICATION TYPE C ●

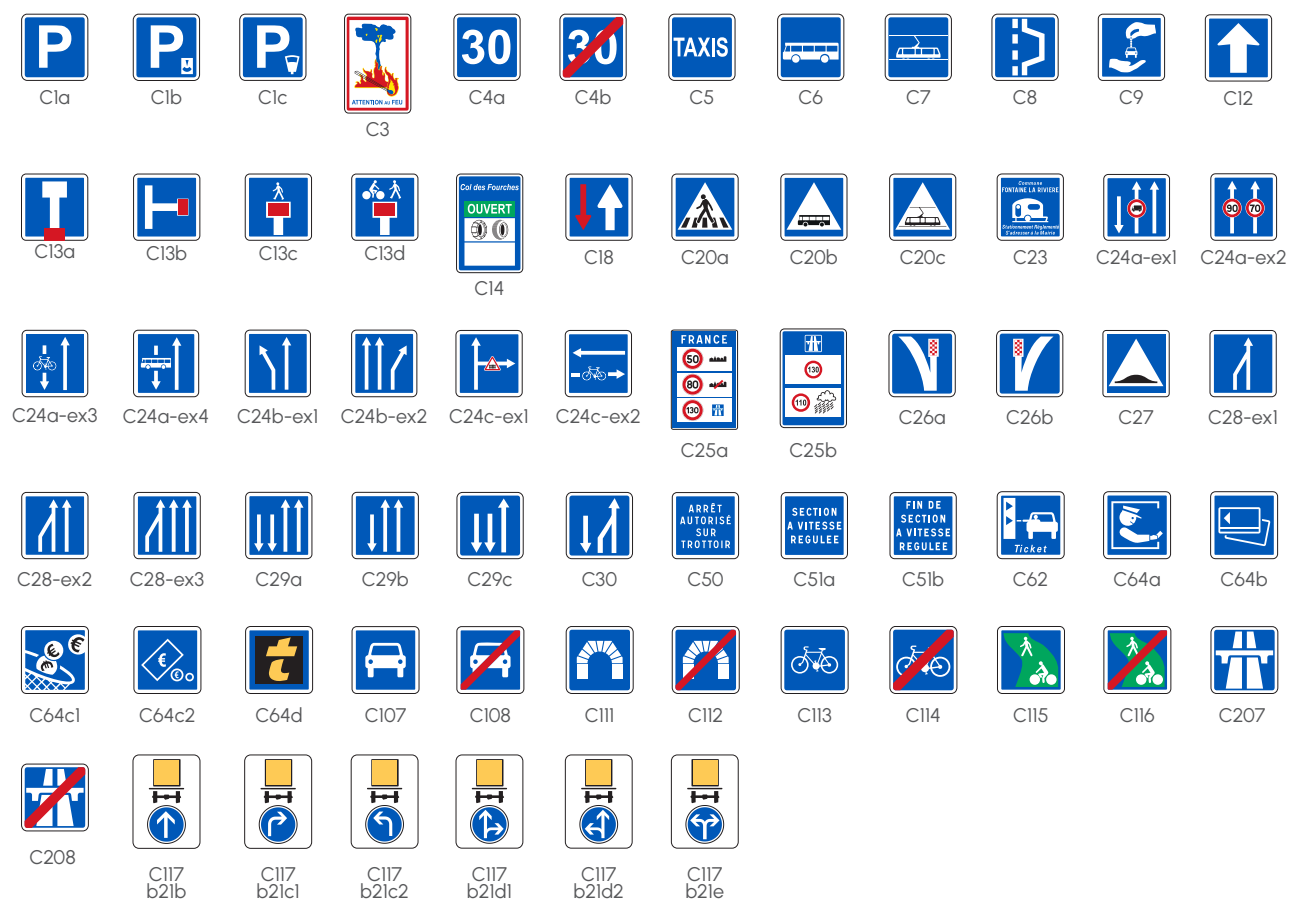

Implantation du panneau C27 :

Hors zone « 30 », la signalisation des surélévations de chaussée (ralentisseurs de type dos d'âne, plateaux surélevés, coussins) est obligatoire. Elle doit être assurée au moyen des panneaux A2, B14, C27 et B33.

IISR-5ème partie – Art.72-6

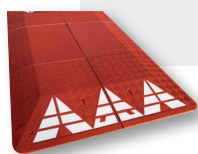



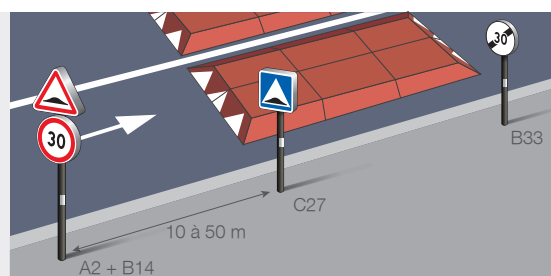







Coussin berlinois, voir page 78.

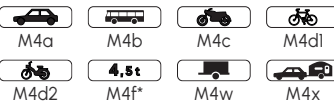

	Dimensions (mm)						
	Miniature	Petite	Normale	Grande	Très Grande	Supérieure	Exceptionnelle
C	350	500	700	900	1050	1200	1500
C3	600x800						
C14*	900x1300						
C25a*	1600x2400						
C25b*	1600x2400			2400x3600			
C117*	900x1200			1050x1500			

2 rails 3 rails 5 rails

PANONCEAUX POUR PANNEAUX D'INDICATION TYPE M ●

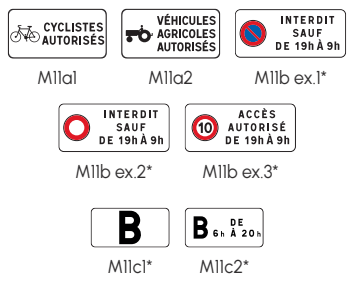
Panonceaux		Pour Type C	Dimensions (mm)				
			Miniature	Petite	Normale	Grande	Très Grande
M1	Panonceau de distance	 M1 ex.1*	350 x 150	500 x 150	700 x 200	900 x 250	-
		M2					
M3	Panonceau de position ou directionnel	 M3a1 M3a2	350 x 250	500 x 300	700 x 350	900 x 500	-
		 M3b1 M3b2 M3b3* M3b4*	350 x 150	500 x 150	700 x 200	900 x 250	-
M4	Panonceau de catégorie	 M4a M4b M4c M4dl M4d2 M4f* M4w M4x	350 x 150	500 x 150	700 x 200	900 x 250	-
		 M4g M4i M4n M4y	350 x 250	500 x 300	700 x 350	900 x 500	-
		 M4z	350 x 250	500 x 300	700 x 350	900 x 500	1000 x 600
M6	Panonceau complémentaire aux panneaux de stationnement et d'arrêt	 M6c1* M6c2*	350 x 150	350 x 150	700 x 200	700 x 200	-
		 M6k1	350 x 250	500 x 300	700 x 350	900 x 500	1000 x 600
M9	Panonceau d'indications diverses	 M9d M9z	350 x 150	500 x 150	700 x 200	900 x 250	-
		 M9e M9f M9z 2 lignes	350 x 250	500 x 300	700 x 350	900 x 500	-
M10	Panonceau d'identification	 M10a* M10b* M10c* M10z*	350 x 150	500 x 150	700 x 200	900 x 250	-
M11	Panonceau signalant des dérogations et prescriptions	 M11a1 M11a2 M11b ex.1* M11b ex.2* M11b ex.3* M11c1* M11c2*	350 x 250	500 x 300	700 x 350	900 x 500	-

 1 rail  2 rails

Permanente Police

* Préciser la distance, l'étendue, le tonnage, la hauteur, la largeur ou le texte.

INDICATION DES SERVICES TYPE CE ●



CE	Dimensions (mm)						
	Miniature	Petite	Normale	Grande	Très Grande	Supérieure	Exceptionnelle
CE	350	500	700	900	1050	1200	1500

2 rails 3 rails



Implantation des panneaux CE :

- En signalisation de position, si le service ou l'installation n'est pas signalé par une enseigne prévue à l'article L.581-3 du code de l'environnement, ou si le service ou l'installation n'est pas suffisamment visible ni identifiable.
- En présignalisation. La présignalisation ne peut être implantée qu'au dernier carrefour précédent le service, et si les conditions suivantes sont réunies :
 - > le service ou l'installation n'est pas signalé par une pré-enseigne prévue à l'article
 - > le panneau de position ou le service n'est pas visible ou l'accès au service n'est pas direct.

IISR-5ème partie – Art.77



PANONCEAUX POUR PANNEAUX DE SERVICE TYPE M ●

Panonceaux	Pour panneaux type CE	Dimensions (mm)							
		Miniature	Petite	Normale	Grande	Très Grande	Supérieure	Except.	
M1	Panonceau de distance	50 m M1 ex.1*	350x150	500x150	700x200	900x250	1000x300	1200x400	1500x500
M3	Panonceau de position ou directionnel	M3a1 M3a2	350x250	500x300	700x350	900x500	1000x600	-	-
		M3b1 M3b2	350x150	500x150	700x200	900x250	1000x300	-	-
M9	Panonceau d'indications diverses	RAPPEL M9z*	350x150	500x150	700x200	900x250	1000x300	1200x400	1500x500
		BROUILLARD FRÉQUENT M9z 2 lignes texte court*	350x250	500x300	700x350	900x500	1000x600	-	-
M10	Panonceau d'identification	Plaque M10z*	350x150	500x150	700x200	900x250	1000x300	-	-

1 rail 2 rails

ANALYSE DE CYCLE DE VIE ●

Cas du panneau Armor A700 classe 2



► Résultats ACV :

27,2

kg co² eq

Changement climatique

Contribution des indicateurs au score unique

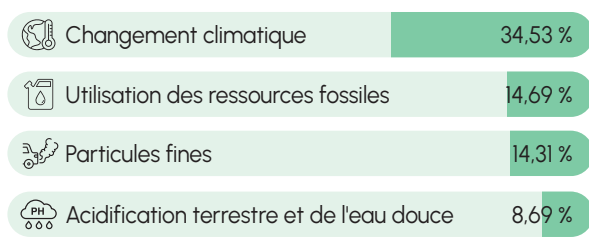

2200

micro-points

Score unique environnemental

Contribution à une catégorie d'impact



► Les enseignements de l'ACV

- 97 % de l'impact carbone provient de l'aluminium, l'impact du film réfléchissant étant négligeable
- L'utilisation d'aluminium recyclé réduit significativement l'impact du produit
- La fabrication du panneau et sa distribution ont un impact très faible par rapport à la production de la matière première
- Les impacts de la pose (massif béton + fixations) sont nettement supérieurs à ceux du panneau seul (cf. ci-dessous)

► Pourquoi avons-nous choisi de ne pas réduire l'épaisseur de matière ?

- Comparatif ramené à une année d'utilisation

Panneau 15/10e durée de vie estimée 15 ans		Panneau 10/10e durée de vie estimée 10 ans	
27,2 kg CO ² eq sur l'ensemble du cycle de vie	1,81 kg CO ² eq sur l'année	22,1 kg CO ² eq sur l'ensemble du cycle de vie (soit - 19 %)	2,21 kg CO ² eq sur l'année (soit + 22 %)

► Et la pose dans tout ça ?

- Comparatif panneau nu vs panneau installé dans massif béton
- **65 %** de l'impact provient de la pose

BALISES

BALISES DE VIRAGE ET D'INTERSECTION J1 - J3 ●

Balises plastiques Ø 200 mm
Collier hauteur 200 mm Classe 2

Balise J1: Balise de virage
Réf. 001285 (h. 1600 mm)
Réf. 018381 (h. 1800 mm)
Socle Réf. 007765

Balise J3: Balise d'intersection
Réf. 001293 (h. 1600 mm)
Réf. 018384 (h. 1800 mm)
Socle Réf. 007765





J1



J3

BALISES J4 - J5 ●

Panneaux Armor disponibles en Classe 1 et Classe 2.

		Dimensions (mm)				
		1 chevron	2 chevrons	3 chevrons	4 chevrons	5 chevrons
J4 en 400*	 J4	400x400	800x400	1200x400	1600x400	2000x400
J4 en 600*		600x600	1200x600	1800x600	2400x600	-
J4 en 800	 J4	800x800	1600x800	2400x800	-	-
J4 en 1000		1000x1000	2000x1000	-	-	-
J5*	 J5	350	500	700	900	1050

*J4 et J5 également disponible en autorelevable, voir page 73.

 2 rails  3 rails

BALISES DÉLINÉATEUR J6 ●

Balise plastique fournie avec 1 ou 2 réflecteurs
150 x 150 x 120 mm
Réf. 018225 (h. 1300 mm)
Réf. 018224 (h. 1600 mm)



BALISES DE GUIDAGE J11 - J12 ●

Balises souples en plastique
Ø 200 mm / hauteur 750 mm
Film classe 2
Balise J11: Route continue Réf. 001288
Balise J12: Route divergente Réf. 001290
Douille: Réf. 027152
Clé de montage: Réf. 002356
Mortier chimique: Réf. 002535
Pistolet: Réf. 065808



BALISES D'OBSTACLE J13 ●

Balise plastique avec socle ou platine
Film blanc et bleu classe 2 sur 1 ou 2 faces

Type Route :
1350 x 250 x 140 mm
Réf. 005769 (G/D)
Réf. 001292 (G)
Réf. 001291 (D)
Socle (h. 600 mm)
Réf. 042325

Type Urbaine :
1050 x 180 x 140 mm
Réf. 002195 (G/D)
Réf. 002194 (G)
Réf. 002193 (D)
Socle (h. 350 mm)
Réf. 053843



BALISES MUSOIR J14 ●

Balise plastique avec film classe 2
- Ø 1000 / hauteur 1200 mm
Réf. 018031 (dos fermé)
Réf. 018033 (dos ouvert)
- Ø 2000 / hauteur 1700 mm
Réf. 048272 (universel)

J14 également disponible en autorelevable (voir page 73)



SIGNALISATION DE POSITION TYPE G ●

	Dimensions (mm)	
G1	700 x 350	1150 x 750
G1a	1150 x 950	
G1b	350 x 700	750 x 1150
G1c	750 x 1550	
M9b2	750 x 1550	
M9h	900 x 500	
J10	200 x 1000	

2 rails 3 rails



G1



G1a



G1b



G1c



M9b2

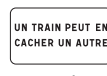

M9h



Gauche



Droite

J10 pour passages à niveaux
À la commande, préciser le nombre de bandes et le sens d'implantation.

1 bande = 50 mètres
2 bandes = 100 mètres
3 bandes = 150 mètres

BORNE TYPE E50 ●

Panneau en PVC HDTC
6 mm 500 x 650 mm

Borne fixation directe:
Non rétro

Réf. 131667

Classe 1

Réf. 131668

Borne rail au dos:

Non rétro

Réf. 131669

Classe 1

Réf. 131670



PR ●

Plaque en PVC 6 mm 350 x 250 mm
Décor non-rétro réfléchissant
Support alu 40 x 40, hauteur 1200 mm
avec obturateur compris
Réf. 002175



COLLIERS DE BALISAGE ●

Bande classe 2 blanc
400 x 120 mm collée sur PET
Réf. 002199



PLAQUETTES HECTOMÉTRIQUES ●

Plaques en alu 15/10e et film classe 1 ou classe 2

		Simple face	Double face
Type MGA	Classe 1	Réf. 002176	Réf. 002177
	Classe 2	Réf. 002184	Réf. 002185
Type MGB	Classe 1	Réf. 002180	Réf. 002181
	Classe 2	Réf. 002188	Réf. 002189
Type DGA	Classe 1	Réf. 002178	Réf. 002179
	Classe 2	Réf. 002186	Réf. 002187
Type DGB	Classe 1	Réf. 002182	Réf. 002183
	Classe 2	Réf. 002190	Réf. 002191



GAMME HI-FLEX - POLYCARBONATE 6 MM



Classe 2



Robustesse

Le panneau HI-FLEX résiste aux chocs, fractures et variations thermiques. Articulations 50 shores pour les dimensions 350, 400, 450 et 500. Articulations 65 shores pour les dimensions 600, 650 et 700.

Flexibilité

Un matériau ultra résistant qui absorbe l'énergie de l'impact et protège le panneau des déformations. Un système articulé qui reprend sa position initiale après un choc.

Recyclable

Tous les matériaux entrant dans la fabrication sont recyclables et issus du recyclage. Ils ne subissent pas d'altération due à la corrosion. Les supports sont en acier galvanisé et la boulonnerie est en acier zingué.

Permanente Police

→ OPTIONS HI-FLEX

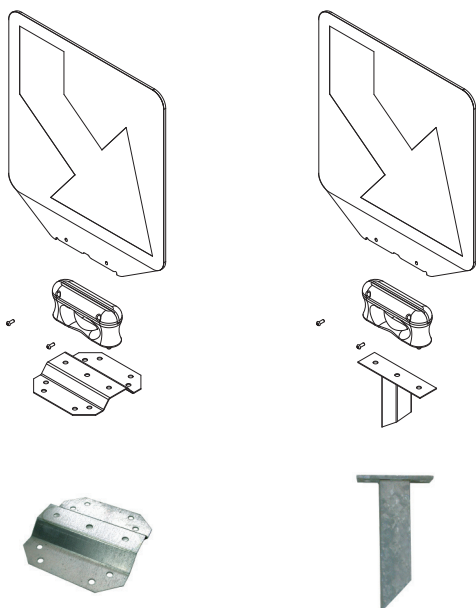

Platine de fixation:
Chevilles et tirefonds
fournis

Pied 80 x 40:
À sceller ou à poser
dans un fourreau

INNOVATION SYSTÈME ARTICULÉ BREVETÉ SELF SIGNAL



J5 et musoir	B21	J4
□ 350/500/700	∅ 450/650	□ 400/600
J5 Musoir	B21a1 B21a2 B21-1 B21-2	J4

ARTICULÉ MURAL HI-FLEX ●



Décor: Classe 2
 Articulation
 Fixation murale sur platine
 (chevilles et tirefonds compris).
 Précisez le sens d'implantation.



AB4



AB3a



AB3a + M9C



B1



B21-1



B6a1



B2a

	Triangle	Octogone	Carré	Disque	Principaux domaines d'emploi
Miniature	500	400	350	450	Exclusivement en agglomération et tunnel si difficulté d'implantation de la petite gamme
Petite	700	600	500	650	Sur routes si difficulté d'implantation de la gamme normale

BUTÉE DE PARKING HI-FLEX ●



Dimensions : 700 x 200 mm
 Décor: adhésif classe 2 ou non rétro

Fixation sur platine
 (chevilles et tirefonds compris)
Réf. HR700X200SF-0at (non rétro)

Options:
 Forme et décors personnalisables
Réf. HR700X200SF-2at (classe 2)

RADARS PÉDAGOGIQUES



	Radar V400	Radar Sentinel	Radar Speed 2
Caisson	Polycarbonate	Polycarbonate	Métal
Dimensions	620 x 700 x 90 mm	610 x 610 x 95 mm	775 x 655 x 140 mm
Poids	14,2 kg (avec batterie)	12 kg (avec batterie)	12,4 kg (sans batterie)
Type de radar	Radar à bande K	Radar à bande K	Radar à bande K
Affichage	Hauteur des caractères : 400 mm Vitesse affichée en vert ou rouge + « ralentir » + symbole AK14 « danger » alterné pour vitesse trop excessive	Hauteur des caractères : 400 mm Vitesse affichée en vert ou rouge + Message alterné pour vitesse excessive « TROP VITE »	Hauteur des caractères : 345 mm Vitesse affichée en vert, orange ou rouge + 2 lignes de 9 à 10 caractères ou pictogrammes pour vitesse trop excessive
Statistiques	En option	En option	Comprises
Fixations	2 rails au dos ou 2 crochets	2 rails au dos	Crochets
Alimentation	<ul style="list-style-type: none"> - Solaire (85Wc) avec batterie 12V 21Ah - Éclairage public avec chargeur et batterie 12V 21Ah - Secteur 230V - Éclairage public + panneau solaire 85 Wc (avec chargeur et batterie 12V 21 Ah) - Batterie seule 	<ul style="list-style-type: none"> - Solaire (85Wc, batteries 12V 7Ah) - Éclairage public avec chargeur et batteries 12V 7Ah Indicateur de tension batterie intégré sur face arrière	<ul style="list-style-type: none"> - Solaire - Éclairage public - Réseau 220V - Batterie
Options	<ul style="list-style-type: none"> - Statistiques via clé USB ou Bluetooth - Fonction espion (prise de mesure sans affichage) - Fixation mobile 	<ul style="list-style-type: none"> - Statistiques via clé USB 	<ul style="list-style-type: none"> - Texte tricolore - Plateforme web d'accès aux données
Garantie	2 ans	2 ans	2 ans
Références	Radar + alimentation solaire Réf. 131996 Radar + alimentation éclairage public Réf. 131997 Option carte statistique + clé Réf. 131993	Radar + alimentation solaire Réf. 131991 Radar + alimentation éclairage public Réf. 131992 Option carte statistique + clé Réf. 131993	Radar Réf. 131998 Option alimentation solaire Réf. 131999 Option Bluetooth Réf. 132000

GAMME PANOLED



Classe 2



Signalisation renforcée

Panneau dynamique à LEDs pour renforcer l'impact de la signalisation dans les zones sensibles ou exposées.

Fonctionnalité modulable

Mode de clignotement modulable et mise en fonctionnement géré par une horloge (en option).

Compacte et solide

Système autonome conçu dans un caisson étanche profilé aluminium d'épaisseur 50 mm.

Réparabilité & durabilité

- LEDs résinées individuellement pour faciliter leur réparation sans changer la face complète
- Dépannages facilités grâce à un accès à l'intérieur du panneau par la face avant (9 vis à manipuler).

Impact environnemental réduit

Grâce à l'alimentation solaire du panneau (voir options d'alimentation page suivante).

Symboles disponibles : voir pages 60 à 67.

Existe en 2 modèles :

Version Éco



Version Standard
(2x plus de LEDs)



DIMENSIONS ●

	Dimensions (mm)					Panneau « RAPPEL »
	▲	■	●	◈	□	
Panoled® Avec 2 Rails	-	500	450	-	-	500 x 150
	700	700	650	600	500 x 750	700 x 200
	1000	900	850	800	700 x 900	-

Autres dimensions : nous consulter.

→ OPTIONS PANOLED®

ALIMENTATIONS ●

Secteur

230V + transfo intégré

Eclairage public

230V + caisson et batterie

Solaire

Panneau solaire + caisson et batterie
+ système de sécurité anti-décharge
profonde de la batterie

HORLOGE ●

Permet de réduire la consommation et de gérer la plage horaire de fonctionnement.

Au choix :

- Horloge hebdomadaire simple (gestion des horaires sur une semaine)
- Horloge hebdomadaire astronomique (idem horloge simple + calcul automatique du levé et du couché du soleil)
- Horloge annuelle (idem horloge simple + programmation annuelle avec jours fériés et vacances scolaires + programmation à distance sur smartphone en bluetooth)

RADAR DOPPLER ●

S'allume uniquement lors du passage de véhicules

THERMOLAQUAGE ●

Voir nuancier page 177

AUTRES MODÈLES ●

Triangle Solaire

Dim. 700 ou 900 mm

Caisson épaisseur 130 mm

Batterie, panneau solaire et horloge intégrée

Autres symboles possibles.



Rectangle priorité à droite

Fond jaune citron

Dim. 1200 x 1600 mm

Caisson épaisseur 130 mm

Alimentation : voir options ci-dessus



Dépannage facilité
grâce à l'accès en face avant



RALENTISSEURS

RALENTISSEUR POUR VOIES PRIVÉES ●



Ralentisseur de voies privées jaune et noir en caoutchouc vulcanisé avec surface antidérapante.

Réflecteurs type œil-de-chat intégrés aux éléments.

Réduit la vitesse des véhicules à 15 km/h.

Kit de fixations non compris **Réf. 044619**

Dimensions: - Éléments principaux : 500 x 350 x 50 mm
- Demi-rond : 250 x 350 x 50 mm

Éléments principaux Réf. 001402 (jaune)

Réf. 001403 (noir)

Demi-rond

Réf. 001400 (jaune)

Réf. 001401 (noir)

COUSSIN BERLINOIS ●

Composé aux 2/3 de caoutchouc recyclé et à 1/3 de caoutchouc pur.

Traité anti-UV.

Conforme aux recommandations de CERTU.

Coefficient SRT : 1,07 sur du sec, 0,50 sur du mouillé.

Poids : 320 kg

Kits de fixations compris.

Dimensions : 3000 x 1800 mm en 6 ou 8 éléments (coussin & fixations)

Réf. 001232

Réf. 131842 (fixations seules)



Règles d'implantation:

voir page 66

SÉPARATEUR DE CHAUSSÉE TMB ●

Élément en PVC recyclé avec armature métal et bandes rétro réfléchissantes blanches.

Longueur 700 mm:

- Poids : 3,8 kg

- Fixation : 2 tirefonds par élément (non-fournis)

Réf. 102235 (noir)

Réf. 102236 (rouge)

Longueur 1200 mm:

- Poids : 8,5 kg

- Fixation : 3 tirefonds par élément (non-fournis)

Réf. 102234 (noir)

Réf. 102233 (rouge)

Réf. 102238 (fixations)





PERMANENTE DIRECTIONNELLE

Réglementation	p. 82
Gamme Armor - Aluminium 15/10e	p. 85
Gamme Armen - Aluminium 15/10e	p. 86
Gamme Argoat - P.A.L. Aluminium	p. 88
Entrée et sortie d'agglomération	p. 90
Symboles et idéogrammes	p. 97
Voies cyclables gamme armor	p. 98
Petite directionnelle	p. 99

RÉGLEMENTATION



Depuis le 1^{er} janvier 2013, la réglementation exige un double marquage : CE + NF complémentaire sur les panneaux permanents de police et directionnels pour l'équipement des voies ouvertes à la circulation routière.

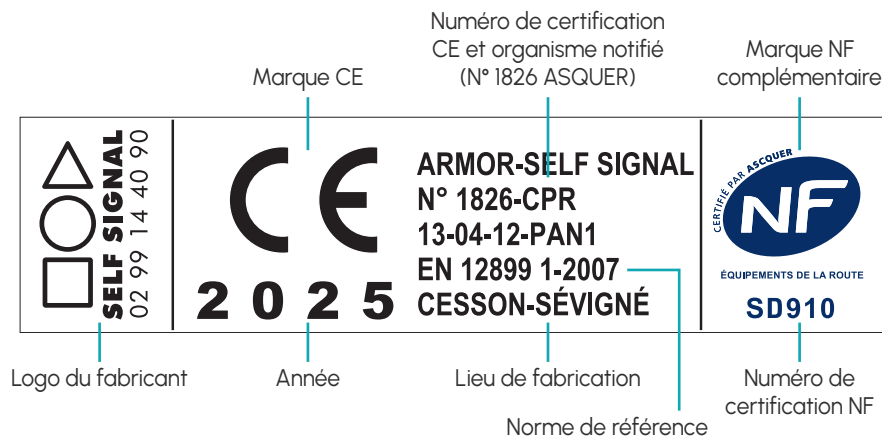

SD1		SD2	SD2 D42 & H30	SD3		
H ≤ 1200 mm	H ≤ 1200 mm	H ≤ 1200 mm	-	-	-	-
1 support centré	2 supports	1 support 2/3 1/3 ou centré	1 support 2/3 1/3 ou centré	2 supports 1 ou cylindriques	potence haut mât	portique
ARMOR	ARMOR	ARMEN	ARMEN & ARGOAT	ARGOAT	-	-



L'utilisation du film rétro réfléchissant :

En agglomération

- Classe 1 correspond au niveau minimal.
- Classe 2 obligatoire ou classe 3 pour les panneaux sur sections ≥ 70 km/h et panneau type AB.

En rase campagne

- Classe 1 correspond au niveau minimal.
- Classe 2 obligatoire ou classe 3 pour les panneaux et panonceaux implantés à plus de 2 m de hauteur.

Autoroutes et routes à grande circulation

- Classe 2 obligatoire pour les panneaux et panonceaux implantés quelle que soit la hauteur.
- Classe 3 peut être utilisé à plus de 2 m de hauteur.

Il est possible d'utiliser la classe 2 en lieu et place de la classe 1. L'emploi de la classe 3 est interdit en dehors des cas désignés ci-dessus.

IISR 1ère partie – Art.13



Pour en savoir plus, consulter les instructions interministérielles :

<https://equipementsdelaroute.cerema.fr/reglementation-et-faq-r89.html>



Bleu

- Sur autoroutes
- Sur routes pour les panneaux de rabattement vers l'autoroute
- Sur routes jusqu'au carrefour de raccordement



Vert

- En agglomération et autres pôles générateurs de trafic qui ont été définis pour les relier

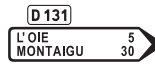

Blanc

- Dans autres cas



Jaune

- Indications de direction à caractère temporaire ou d'exploitation



Marron

- Panneaux d'animations sur autoroute.
- Panneaux d'informations culturelles et touristiques

LA COMPOSITION D'UN PANNEAU ●

Gammes de caractères:

Les différentes gammes de hauteur de caractères sont les suivantes : 400, 320, 250, 200, 160, 125, 100, 80, 62,5, 50, 40, 30 et 20 mm. Pour garantir la lisibilité, la hauteur de caractères est déterminée en fonction de la vitesse d'approche des véhicules. Cette vitesse permet de définir la hauteur de base (Hb) qui elle même définira la hauteur de composition (Hc), c'est-à-dire la hauteur des caractères.

Détermination de la hauteur de base (Hb):

Vitesse autorisée (en km/h)		≤50	70	80 / 90	110	130
Hb en mm	Voiries à caractéristiques autoroutières ou assimilées	-	160	200	250	320
	Autres voiries	100	100	125	-	-

Cas particulier des panneaux D21:

- en l'absence d'un panneau de présignalisation, la hauteur de base (Hb) est augmentée d'une gamme ;
- pour tenir compte de l'éloignement du panneau par rapport à l'endroit où l'utilisateur effectue sa manœuvre, la hauteur de base est ainsi adaptée:

Éloignement	Hauteur de base (Hb)
Inférieur à 15 m	=
De 15 à 50 m	Augmentée d'une gamme
Supérieur à 50 m	Augmentée de deux gammes

Détermination de la hauteur de composition (Hc):

Couleurs des panneaux, registres et encarts	Hauteur de composition (Hc)
Noir, bleu, vert, rouge et marron	Hb + 1 gamme
Blanc et jaune	Hb

LES RÈGLES FONDAMENTALES ●



Trois règles fondamentales régissent la réalisation de la signalisation de direction :

La continuité

qui garantit à l'utilisateur que l'information qui lui a été donnée une fois, lui sera fournie tout le long de son itinéraire jusqu'à son point de destination.

La lisibilité

qui conduit notamment à sélectionner un nombre limité de mentions compatibles avec les possibilités de lecture dynamique de l'utilisateur.

L'homogénéité

qui assure à l'utilisateur un aspect identique de la signalisation pour des configurations géométriques identiques et ce, quelle que soit la région traversée.

IISR 5ème partie – Art.80

Règle de continuité :

La couleur de haut en bas : le bleu est la couleur prioritaire, puis le vert, le blanc et le jaune.
Pour chaque couleur, les mentions sont inscrites de haut en bas par ordre de distance décroissante.

IISR 5ème partie – Art.81-I C

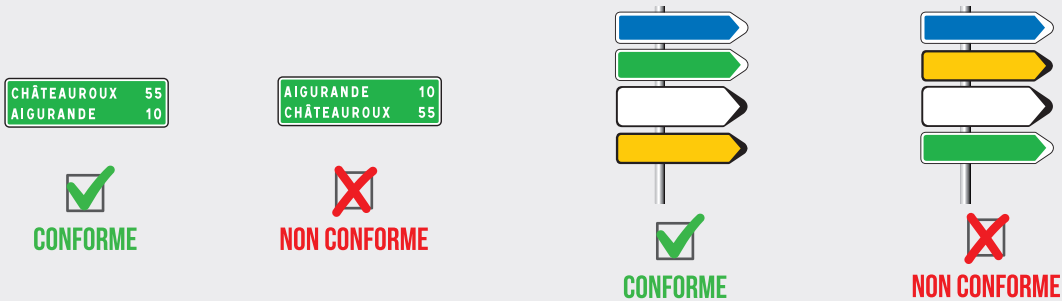

Règle de lisibilité :

En présignalisation, le nombre total des mentions signalées simultanément pour une même direction ne doit jamais dépasser 6.
Le nombre total de mentions d'une même couleur ne doit jamais dépasser 4 pour une direction donnée.

IISR 5ème partie – Art.81-I C

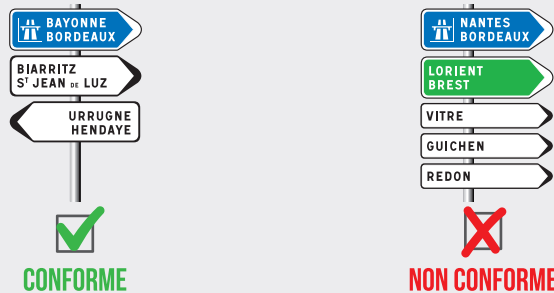

Règle d'homogénéité :

Les panneaux faisant partie d'un même ensemble, ainsi que les registres d'un même panneau doivent être alignés verticalement :

- dans un ensemble de panneaux de type D20, les talons et les pointes de flèche sont alignés ;
- dans les autres cas, les rectangles sont alignés.

IISR 5ème partie – Art.83

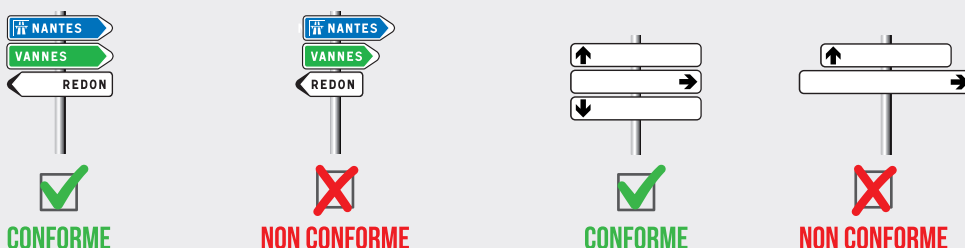

GAMME ARMOR - ALUMINIUM 15/10^E



Classe 1



Classe 2



Classe 3



Sécurité

Profil d'entourage en aluminium au bord arrondi, non agressif pour plus de sécurité lors des manipulations.

Fonctionnel

L'implantation est facilitée grâce au réglage latéral compatible avec les visseries M10.

Esthétisme

Choisir la gamme Armor c'est une alternative sobre et esthétique.

Recyclable

L'aluminium 15/10ème est un matériau à 100 % recyclable. Les supports sont en acier galvanisé ou en aluminium et la boulonnerie est en inox également 100 % recyclable.

Critères de performance : voir page 56

Permanente Directionnelle

DIMENSIONS DE LA GAMME ARMOR (RECTANGLES UNIQUEMENT) ●

Dimensions et nombre de rails en gamme Armor :

Hauteur	Longueur							
		400	600	800	1000	1200	1300	1600
120		1	1	1	1	1	-	-
250		-	-	2	2	2	2	2

Option Armor : voir page 59

GAMME ARMEN - ALUMINIUM 15/10^E

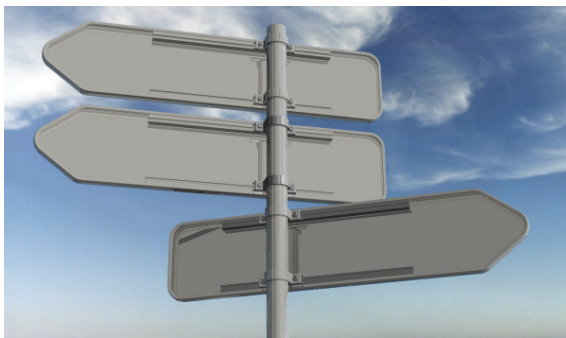

Classe 1



Classe 2



Classe 3



Grande rigidité du panneau

Face emboîtée dans un profilé aluminium.

Robuste et durable

Fixation mécanique du rail dans l'entourage.

Esthétique et non agressif

Profilé arrondi sécurisant la manutention.

Déplacement horizontal du panneau sur son support

Coulissement sur rails arrières, fixation tiers ou moitié.

Fixation innovante

Colliers alu. assurant un blocage optimum en rotation.

Recyclable

Panneau aluminium 15/10^e 100 % recyclable

Critères de performance PL2, WL3, DSLO

→ OPTIONS HI-FLEX



Dos fermé



Traitement anti-graffitis sur face avant:
nettoyage facilité des graffitis,
autocollants et affichettes



Thermolaquage
(voir RAL pour panneaux certifiés page 177)

DIMENSIONS DE LA GAMME ARMEN ●

Dimensions des panneaux et nombre de rails en gamme Armen:

		SD1 & SD2						SD2		Toutes directionnelles	
Longueur Hauteur		800	1000	1300	1600	1900	2200	2500	3000		3500
250		2	2	2	2	2	2	-	-		-
300		2	2	2	2	2	2	3	-		-
400		2	2	2	2	2	2	3	3		3
500		2	2	2	2	2	3	3	3		3
600		-	2	2	3	3	3	3	3		5
750		-	-	3	3	3	3	3	5		5
900		-	-	3	3	3	3	3	5		7
1200		-	-	3	3	3	3	5	5		7

 Rectangle uniquement

Cartouche gamme Armen:

Hauteur	Longueur	350	500	700
150		2	2	2
200		2	2	2
250		2	2	2
300		2	2	2

GAMME ARGOAT - P.A.L. ALUMINIUM

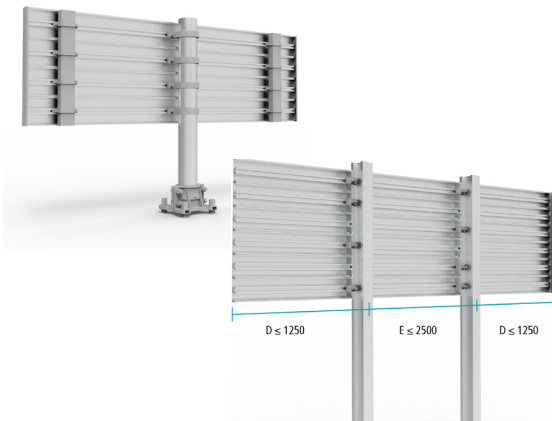

Classe 1



Classe 2



Classe 3



Montage sur 1 support

- Fixation sur support cannelé Ø 76, 90 ou 114 mm (voir page 96)
- Montage centré ou 2/3 1/3 avec renfort 80 x 40 mm
- Largeur maximum 2500 mm et hauteur maximum 5100 mm
- Lames hauteur 150 mm uniquement

Montage sur 2 supports ou +

- Lames hauteur 150 et 300 mm
- Fixation sur supports I avec Noix de fixation (voir page 99) ou supports cannelés Ø 76, 90 ou 114 mm (voir page 96)
- Entraxe (E) maximum entre 2 supports 2500 mm
- Déport (D) maximum 1250 mm

Recyclable

Profilé aluminium 100 % recyclable.

Finition par profil aluminium

Critères de performance PL2, WL6, DSL4 (1 support), PL4, WL9, DSL0 (2 supports ou +)

→ OPTIONS ARGOAT

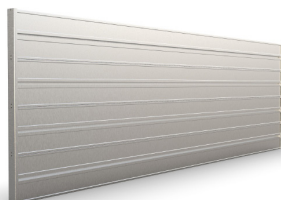

Dos fermé



Traitement anti-graffitis sur face avant:
nettoyage facilité des graffitis,
autocollants et affichettes



Thermolaquage
(voir RAL pour panneaux certifiés page 177)

DIMENSIONS DE LA GAMME ARGOAT ●

Dimensions des panneaux gamme Argoat :

		SD3																
Longueur	Hauteur	800	1000	1300	1600	1900	2000	2200	2500	2600	2700	2800	2900	3000	...	+ 100	...	8000
300																		
600																		
750																		
900																		
1050																		
1200																		
1350																		
1500																		
1650																		
1800																		
1950																		
2100																		
2250																		
2400																		
2550																		
2700																		
2850																		
3000																		
...																		
5100																		
+ 150																		
...																		
9900																		

		Cartouches					
Longueur	Hauteur	350	500	700	800	1000	1300
150				-	-	-	-
300		-	-			-	-
450		-	-	-			-
600		-	-	-			

 Montage sur 1 support possible

Permanente Directionnelle

ENTRÉE ET SORTIE D'AGGLOMÉRATION



Implantation des panneaux EB10 & EB20:

Les panneaux EB10 et EB20 sont implantés aux limites de l'agglomération (cf. art. R.110-2 et R.411-2 du code de la route). À l'intérieur de ces limites, les règles de circulation particulières aux agglomérations sont applicables.

Ces panneaux sont surmontés d'une cartouche E42, E43 ou E44.

A 10
E42

D 10
E43

C 6
E44

IISR 5ème partie – Art.99-2



Entrée d'Agglomération:

Le panneau EB10 ne peut être complété que par les seuls panneaux AB6 ou AB7, B14, B30, B52, B54, E31 et E32.



Sortie d'Agglomération:

Le panneau EB20 ne peut être complété que par les seuls panneaux AB6, E31 et E32.



AB6



AB7



B14



B6



B52



B54



E31



E32

SIGNALÉTIQUE D'ENTRÉE D'AGGLOMÉRATION ●

Panneaux

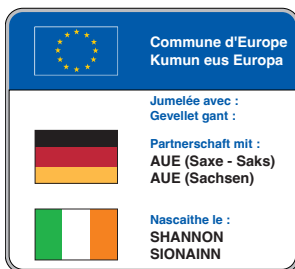

Jumelage 1000 x 900 mm



Info. marché 500 x 650 mm



Villes ou villages fleuris 1000 x 400 mm

Totems



Rendez-vous page 138 pour plus d'exemples.

SIGNALISATION DE POSITION TYPE D20 - D21 ●



D21a



D21b

SIGNALISATION AVANCÉE TYPE D30 ●



D31d



D31d



D31f



D32a



D32b

SIGNALISATION D'AFFECTATION DE VOIE TYPE DA30 ●

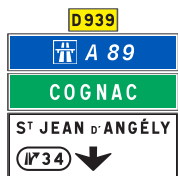

Da31a



Da31b



Da31c



Da31d



Da31e



Da31f



Da32a



Da32a

PRÉ-SIGNALISATION TYPE D40 ●



D41a



D41b



D41c

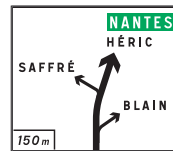

D42a

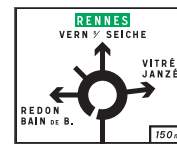

D42b



D43



D44



D45



D46a



D46b



D47a



D47b



D47c

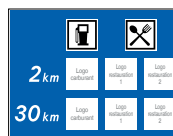

D48a

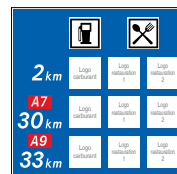

D48b

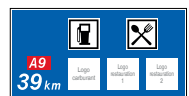

D48c

PRÉ-SIGNALISATION D'AFFECTATION DE VOIE TYPE DA40 ●

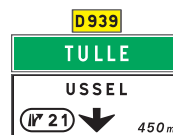

Da41a



Da41b



Da41c



Da41d



Da41e



Da41f

SIGNALISATION D'AVERTISSEMENT TYPE D50 - DA50 ●

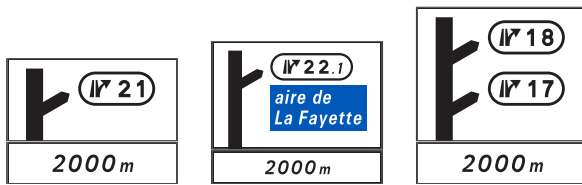

D51c

D51cr

D51d



D51dr

D52a

D52b

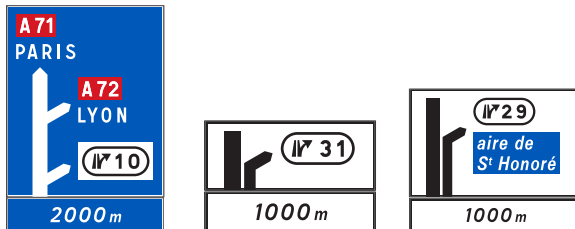

D52c

Da51b

Da51br

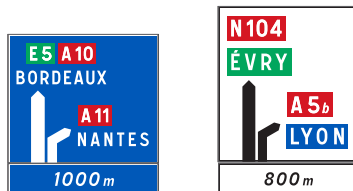

Da52a

Da52b

SIGNALISATION DES ITINÉRAIRES « BIS » ET DE SUBSTITUTION TYPE D60 ●



D69a

D69b

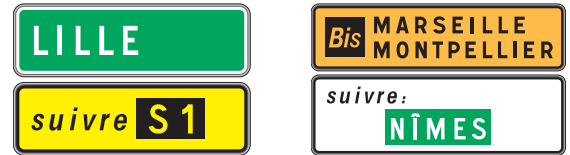

D79a

D79b

SIGNALISATION COMPLÉMENTAIRE TYPE D70 ●

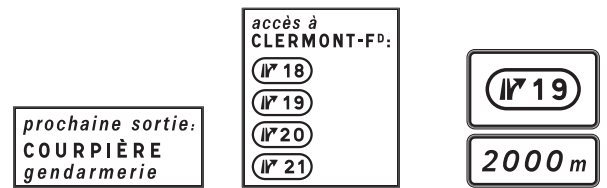

D71

D72

D73



D74a

D74b

SIGNALISATION DE CONFIRMATION TYPE D60 ●

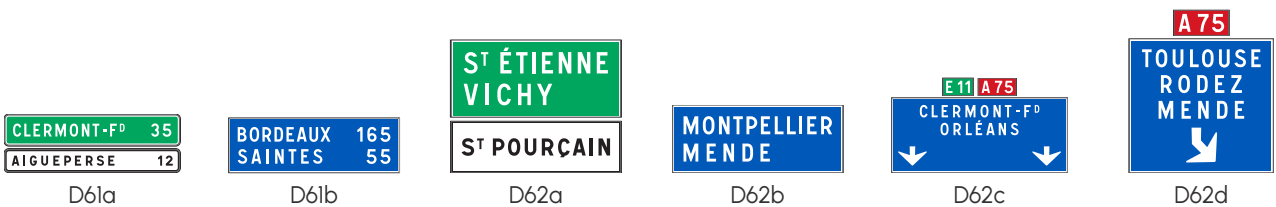

D61a

D61b

D62a

D62b

D62c

D62d

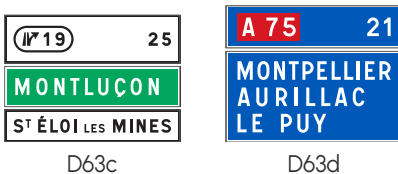

D63c

D63d

SIGNALISATION D'INTÉRÊT CULTUREL ET TOURISTIQUE TYPE H ●

Signalisation culturelle et touristique



H11



H12



H13

Signalisation du patrimoine culturel



H23



H24



H31



H33



H32

Signalisation des itinéraires touristiques



H21



H22



Permanente Directionnelle

PROCESS DE CRÉATION D'UN PANNEAU DE TYPE H ●

1 DÉMARCHE COMMERCIALE / DEMANDE CLIENT

CLIENT SERVICE COMMERCIAL

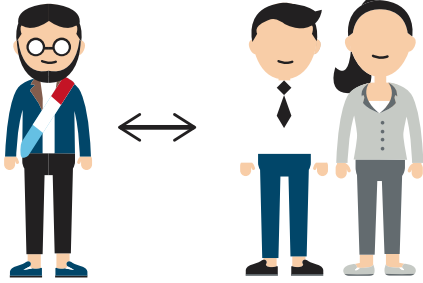

2 ÉLABORATION DU CAHIER DES CHARGES



3 ÉTUDE GRAPHIQUE PRÉPARATOIRE

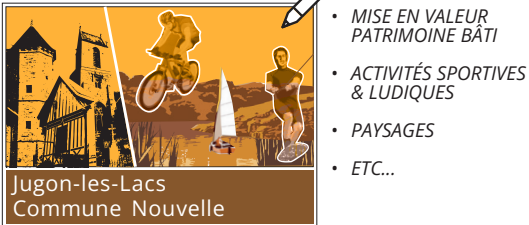

4 ENVOI AU CLIENT

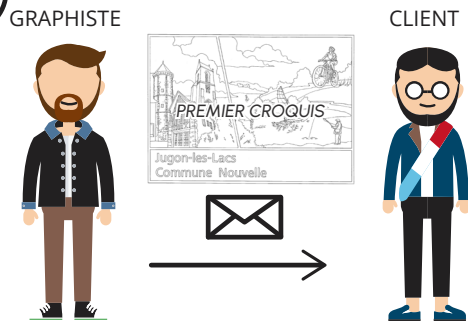

5 RETOUR CLIENT

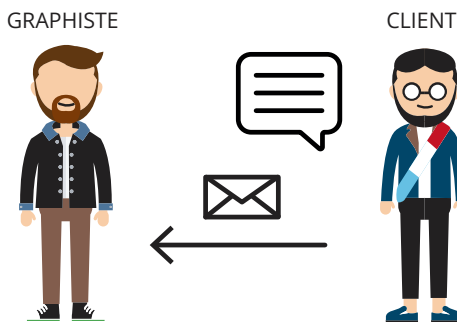

6 ENVOI AU CLIENT

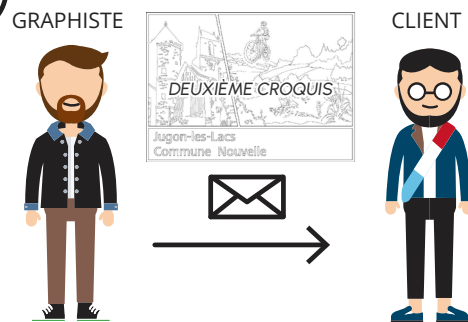

7 RETOUR CLIENT

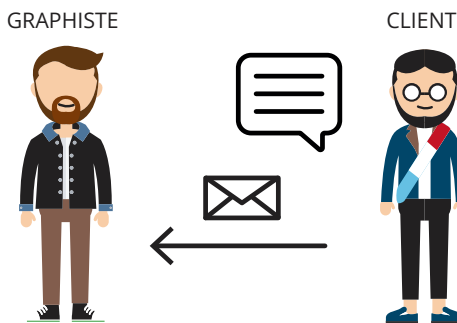

8 ENVOI AU CLIENT

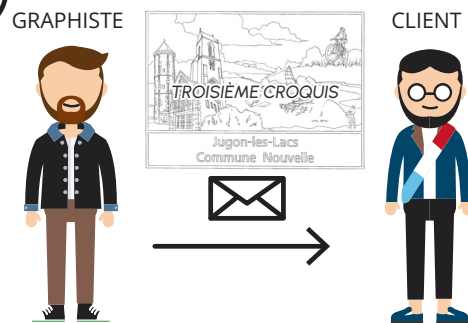

9 VALIDATION CLIENT

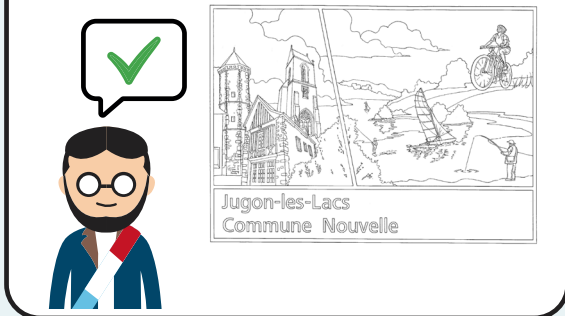

10 MISE EN COULEUR ET VECTORISATION



11 NUANCIER NORME AFNOR XP P98-544

- 4 TEINTES MAX. EN APLAT
- SEULES LES TEINTES UTILISÉES EN APLAT PEUVENT ÊTRE TRAMÉES
- NOMBRE MAX. DE TRAMÉS : 2
- TEINTE PRÉPONDÉRANTE :
- TRAMÉS PROSCRITS :
- ACCORDS PROSCRITS :

12 ENVOI AU CLIENT + RETOURS POUR AJUSTEMENTS

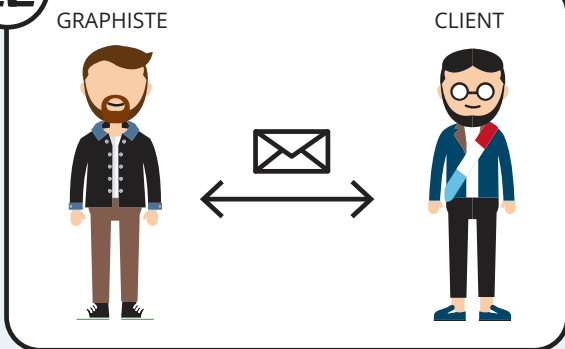

13 MISE EN PRODUCTION

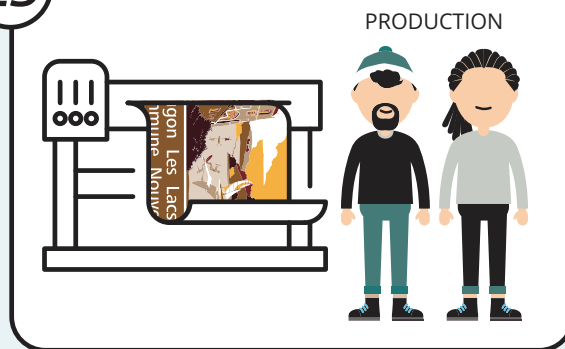

14 RÉSULTAT FINAL



CARTOUCHES TYPE E40 Gamme Armen ●

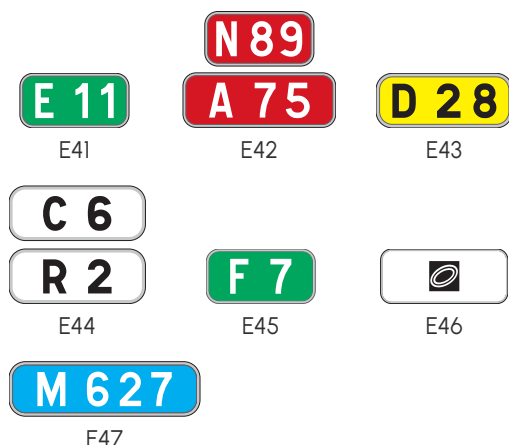

Longueur Hauteur	Dimensions des cartouches et nombre de rails:					
	350	500	700	800	1000	1300
150	2	2	-	-	-	-
200	-	2	2	-	-	-
250	-	2	2	-	-	-
300	-	-	2	2	-	-
400	-	-	-	2	2	-
500	-	-	-	-	2	-

SÉCURITÉ ROUTIÈRE TYPE SR Gamme Armen & Argoat ●



Panneaux	Dimensions (mm)			
	Gamme petite	Gamme normale	Grande gamme	Très grande gamme
SR2	3500x3000			
SR3	600x900	1200x1800	1600x2400	2400x3600
SR3d	800x800	1200x1200	1600x1650	2400x2400
M2 pour SR3d	-	1200x200	1600x300	2400x600
SR3e	-	1200x1800	1600x2400	2400x3600
SR4	1300x600			
SR50	Suivant texte			

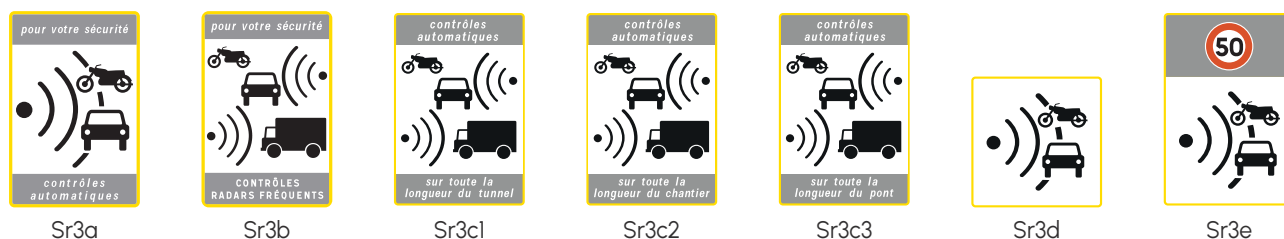

JALONNEMENT PIÉTONNIER TYPE DP Gamme Armor ●

Longueur Hauteur	Dimensions des cartouches et nombre de rails:	
	600	
120	2	



Longueur Hauteur	Dimensions des cartouches et nombre de rails:	
	700	
200	2	

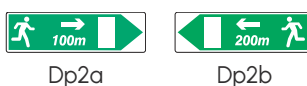

SYMBOLES ET IDÉOGRAMMES

SYMBOLES INDICATION TYPE SC, SE, SU ●



SYMBOLES D'INTERDICTION TYPE SI ●



IDÉOGRAMMES TYPE ID ●



VOIES CYCLABLES GAMME ARMOR

TYPE DV ●



DV12



DV21a



DV21b



DV43a



DV43b



DV61

		Dimensions et nombre de rails		
Longueur		600	900	1200
Hauteur				
100		1	1	2
150		1	2	2
200		1	2	2
250		1	1	3

TYPE DVII ●



DVII

		Dimensions et nombre de rails	
Longueur		200	
Hauteur			
200		1	

TYPE DV42A ●

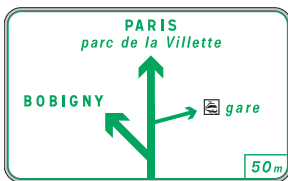

DV42a

Dimensions (mm)	Nbre de rails
700 x 700	2
900 x 900	3
1050 x 1050	3
1200 x 1200	3
1500 x 1500	3

TYPE DV21C, DV43C, DV43D ●

		Dimensions et nombre de rails	
Longueur		300	
Hauteur			
200		1	



DV21c (ex1)



DV43c (ex1)



DV43c (ex2)



DV43c (ex3)



DV21c (ex2)



DV43c (ex4)



DV43c (ex5)



DV43c (ex6)

TYPE DV44 ●

Encart pour panneau routier en approche de carrefour (dimensions: voir TYPE DV)

Exemple d'utilisation du DV44:



DV44

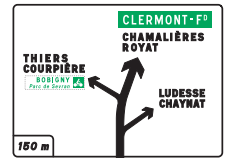

D42a

TYPE DV42B ●

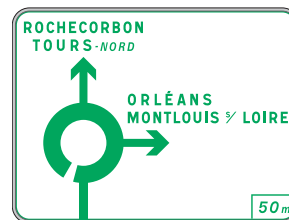

DV42b

Dimensions (mm)	Nbre de rails
600 x 1000	3
750 x 1000	3
750 x 1300	3
900 x 1300	3
1000 x 600	2
1000 x 750	3
1300 x 750	3
1300 x 900	3

M12 ●



M12d

Voir page 60

SÉPARATEUR DE CHAUSSÉES ●

Voir page 78

		Dimensions et nombre de rails	
Longueur		200	
Hauteur			
300		2	



DV43d (ex1)



DV43d (ex2)



DV43d (ex3)



DV43d (ex4)



DV43d (ex5)

PETITE DIRECTIONNELLE

SIGNALISATION DE POSITION TYPE D20 - D29 Gamme Armor ●

Longueur Hauteur	Dimensions et nombre de rails				
	400	600	800	1000	1200
120	1	1	1	1	1
250	-	-	2	2	3

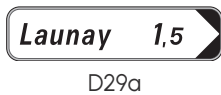

Existe également en PVC HD 6 mm avec rails au dos*



Permanente Directionnelle

LOCALISATION TYPE E30 Gamme Armor ou Armen ●

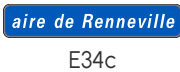

DIAGRAMMATIQUES Gamme Armen ●

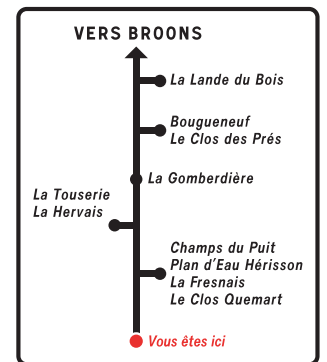
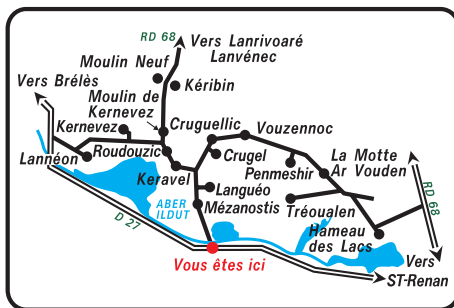

Formats et dimensions - Nous consulter

*la norme ne s'applique pas à ce modèle



SUPPORTS & FIXATIONS

Réglementation	p. 102
Supports et fixations standards	p. 104
Rehausse	p. 105
Supports I	p. 105
Potences	p. 106
Supports pour glissières	p. 107
Supports signalétique	p. 110
Accessoires	p. 110

RÉGLEMENTATION



Selon la note d'information 66 du SETRA (juillet 1989), il y a des règles permettant de dimensionner les supports et massifs de fondation.

Où P est la pression du vent en daN/m^2 , S la surface du panneau et HG la hauteur du centre de gravité.

On a :

$$HG = HSP + H/2 + 0,2 \text{ m}$$

Le moment fléchissant dû à l'effort du vent calculé au niveau de la surface du massif de fondation est donné par la formule suivante :

$$M = P \times S \times HG$$

avec $S = H \times L$

G: Centre de gravité

HG: Hauteur du centre de gravité du panneau

P: Pression dynamique du vent (130 daN)

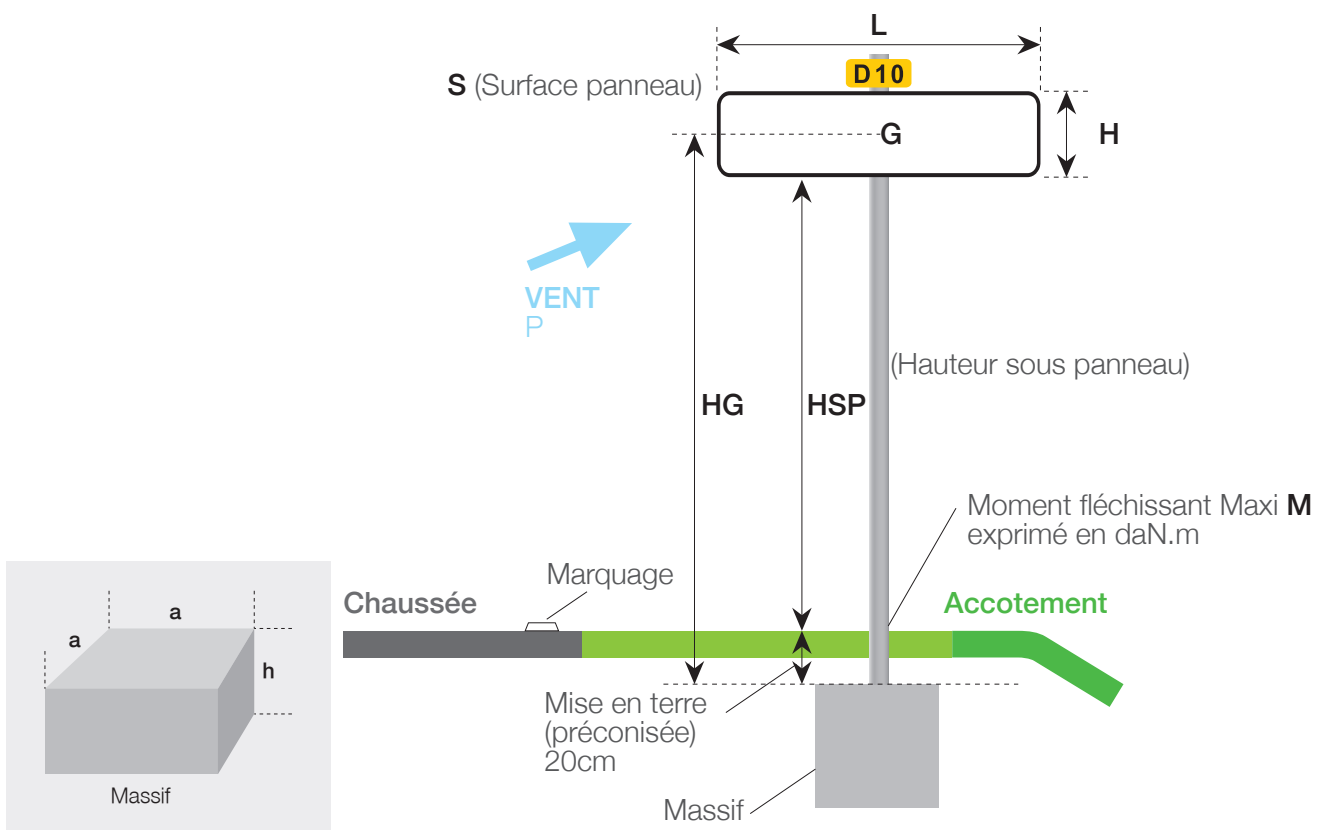

Moments des panneaux de signalisation de police :

Gamme	Campagne (1 m sous panneau)	Ville (2,3 m sous panneau)
Miniature	18 daN.m MA	36 daN.m MA
Petite	40 daN.m MA	78 daN.m MA
Normale	73 daN.m MA	139 daN.m MB
Grande	119 daN.m MB	220 daN.m MB
Très grande	260 daN.m MC	466 daN.m MC

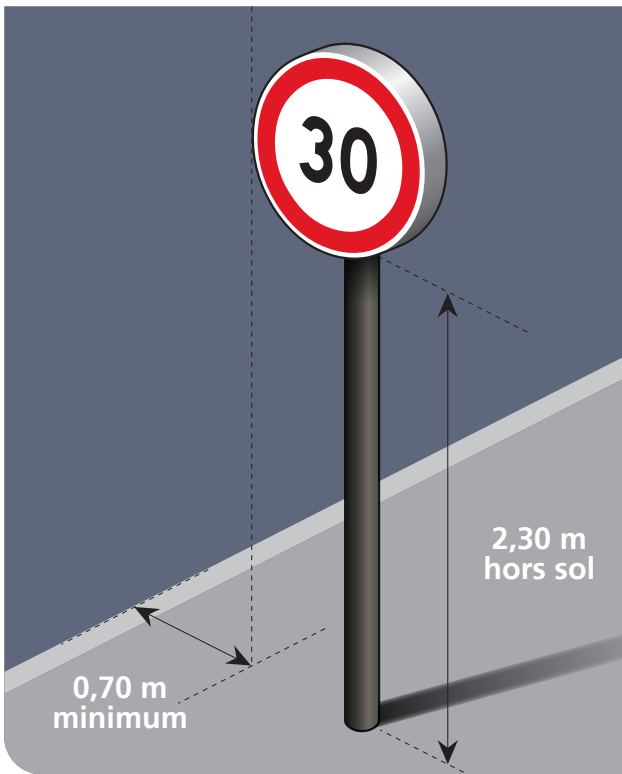

en agglomération

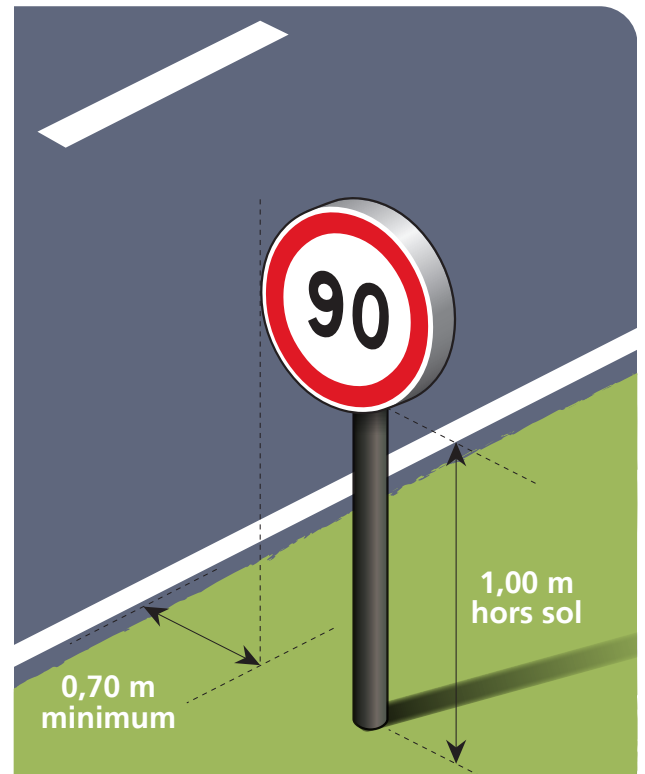

hors agglomération

Supports de signalisation directionnelle:

Moments en daN.m	SP - SD1	SD2	Support I
MA : 100	80×40 / Ø 60	Ø 76×3,2	-
MB : 250	80×80×2	Ø 76×3,2	-
MC : 500	80×80×3	Ø 90×4,9	I n°1 : 57×95
MD : 1000	-	Ø 114×5,1	I n°2 : 70 ×117
ME : 1500	-	Ø 114×9,5	I n°3 : 87×145
MF : 2500	-	Ø 140×12	-
MG : 3500	-	Ø 140×12 renforcé	I n°4 : 107×178
MH : 5000	-	Ø 168×14	-
MI : 7000	-	-	I n°5 : 132×220





















































Massifs de fondation a x a x h (m):

Moments de flexion maximale admissible en daN.m	Catégorie A (sols médiocres) Massif type « Remblai rase campagne »	Catégorie B (sols corrects) Massif type « Déblai ville »
MA : 100	0,4×0,4×0,4	0,4×0,4×0,4
MB : 250	0,5×0,5×0,5	0,4 ×0,4×0,4
MC : 500	0,6×0,6×0,65	0,4×0,4×0,5
MD : 1000	0,8×0,8×0,8	0,5×0,5×0,65
ME : 1500	0,9×0,9×0,9	0,65×0,65×0,7
MF : 2500	1,0×1,0×1,0	0,75×0,75×0,8
MG : 3500	1,1×1,1×1,2	0,8×0,8×0,9
MH : 5000	1,25×1,25×1,3	1,0×1,0×1,0
MI : 7000	1,4×1,4×1,5	1,1×1,1×1,2

SUPPORTS ET FIXATIONS STANDARDS

Finition brute ou thermolaquée (voir nuancier page 177)

Mâts à sécurité passive : nous consulter.

Supports	Type de mât	Épaisseur	Moment admissible	Longueur (mm)	Brides		Colliers		Obtrateurs	Fourreaux (avec ou sans vis)	Sabots ou platines								
					SF	DF	SF	DF											
 40 x 40 mm	Acier galvanisé Réf. SG40X40 Aluminium Réf. SA40X40	2 mm	80 (acier) 55 (alu)	1500	 Réf. BB40X40SF	-	-	-	 Réf. 000337	-	 Réf. 102039								
				2000															
				2500															
				3000															
				3500															
				4000															
 80 x 40 mm	Acier galvanisé Réf. SG80X40MA Aluminium Réf. SA80X40MA	1.5 mm	109 MA (acier)	1500	 Réf. BB80X40SF	 Réf. BB80X40DF	-	-	 Réf. 000338	 Réf. 002526 (sans) Réf. 002527 (avec)	 Réf. 029262								
				2000															
				2500															
		 80 x 80 mm	Acier galvanisé Réf. SG80X80MB Aluminium Réf. SA80X80MA	2 mm	348 MB (acier) 237 MA (alu)	1500	 Réf. BB80X80SF	 Réf. BB80X80DF	-	-	 Réf. 000341	 Réf. 002528 (sans) Réf. 002642 (avec)	 Réf. 071788						
						2000													
						2500													
Acier galvanisé Réf. SG80X80MC	3 mm		537 MC (acier)	3000	-	-	-	-	-	-	-	-							
				3500															
				4000															
 Ø 60 mm	Acier galvanisé Réf. SG60MA	2 mm	112 MA	1500	 Réf. BB60SF	-	 Réf. CB60SF	 Réf. CB60DF	 Réf. 000339	 Réf. 002525 (sans) Réf. 002643 (avec)	 Réf. 096777								
				2000															
				2500															
				3000															
				3500															
				4000															
 Ø 60 mm	Aluminium cannelé Réf. SC60MA	3 mm	156 MA	1500	-	-	 Réf. CB60SF	 Réf. CB60DF	 Réf. 062266	 Réf. 002525 (sans) Réf. 002643 (avec)	 Réf. 096777								
				2000															
				2500															
				3000															
				3500															
				4000															
 Ø 76 mm	Aluminium cannelé Réf. SC76MB	3.2 mm	273 MB	1500	 Réf. BB76SF	-	 Réf. CB76SF	 Réf. CB76DF	 Réf. 062267	 Réf. 002645 (sans) Réf. 002644 (avec)	 Réf. 001756								
				2000															
				2500															
				3000															
				3500															
				4000															
 Ø 90 mm	Aluminium cannelé Réf. SC90MC	4.9 mm	550 MC	1500	-	-	 Réf. CB90SF	 Réf. CB90DF	 Réf. 102173	 Réf. 051770 (avec)	 Réf. 001757								
				2000															
				2500															
				3000															
				3500															
				4000															
 Ø 114 mm	Aluminium cannelé Réf. SC114MD Réf. SC114ME	5.1 mm	1185 MD 1659 ME	1500	-	-	 Réf. CB114SF	 Réf. CB114DF	 Réf. 096353 (MD) Réf. 096364 (ME)	-	 Réf. 001758								
				2000															
				2500															
													3000	-	-	-	-	-	-
													3500						
													4000						
 Ø 140 mm	Aluminium cannelé Réf. SC140MF Réf. SC140MG	12 mm	2720 MF 3905 MG	1500	-	-	 Réf. CB140SF	 Réf. CB140DF	 Réf. 102289 (MF) Réf. 102290 (MG)	-	 Réf. 001759								
				2000															
				2500															
		3000																	
		3500																	
		4000																	

REHAUSSE

Finition brute, anodisée ou thermolaquée (voir nuancier page 177)



		Mât à rehausse classique (Ø 114/90)	Mât à rehausse renforcé (Ø 114/90)	Mât à rehausse classique (Ø 140/114)	Mât à rehausse renforcé (Ø 140/114)
Longueur totale (mm)	Moment admissible	ME 1659 daN.m	ME 2235 daN.m	MF 2720 daN.m	MG 3905 daN.m
	2900	Réf. SC114/90ME2900	Réf. SC114/90ME+2900	Réf. SC140/114MF2900	Réf. SC140/114MG+2900
	3400	Réf. SC114/90ME3400	Réf. SC114/90ME+3400	Réf. SC140/114MF3400	Réf. SC140/114MG+3400
	3900	Réf. SC114/90ME3900	Réf. SC114/90ME+3900	Réf. SC140/114MF3900	Réf. SC140/114MG+3900
	4400	Réf. SC114/90ME4400	Réf. SC114/90ME+4400	Réf. SC140/114MF4400	Réf. SC140/114MG+4400
	4900	Réf. SC114/90ME4900	Réf. SC114/90ME+4900	Réf. SC140/114MF4900	Réf. SC140/114MG+4900
	5400	Réf. SC114/90ME5400	Réf. SC114/90ME+5400	Réf. SC140/114MF5400	Réf. SC140/114MG+5400

SUPPORTS I

Finition brute ou thermolaquée (voir nuancier page 177)

Support

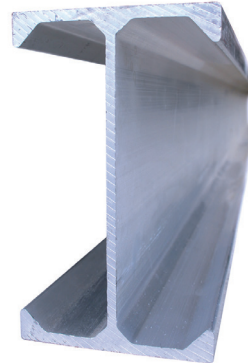

Noix de fixation



Réf. 003170

Types	Dimensions (mm)	Moments admissibles (daN.m)	Longueurs (mm)	Références
I n°1 MC	57 x 95	576	4000	Réf. SI57X95MC4000
			5000	Réf. SI57X95MC5000
I n°2 MD	70 x 117	1079	4500	Réf. SI70X117MD4500
			5000	Réf. SI70X117MD5000
			6000	Réf. SI70X117MD6000
I n°3 ME	87 x 145	2021	5000	Réf. SI87X145ME5000
			6000	Réf. SI87X145ME6000
I n°4 MG	107 x 178	3795	7000	Réf. SI107X178MG7000
I n°5 MI	131 x 220	7118	9000	Réf. SI131X220MI9000

POTENCES

Potences en acier galvanisé finition brutes ou thermolaquées (voir nuancier page 177)

POTENCE ÉQUERRE ●

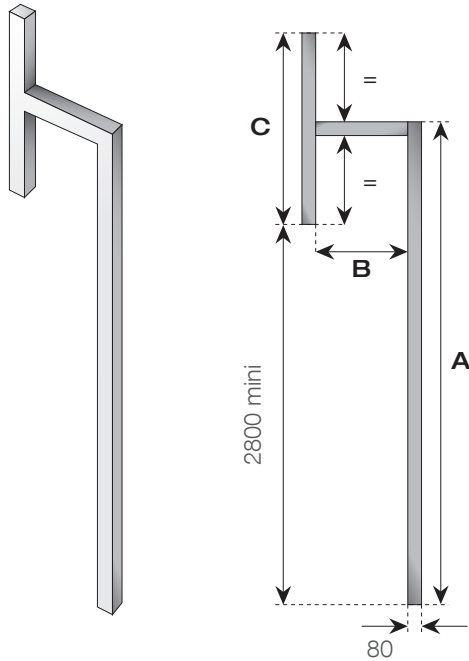

Potences	A x B x C	Références
80 x 40 mm	3,5x0,7x1,4 m	Réf. 002520 (brute) Réf. 002520-L (laquée)
	Dim. sur-mesures, A + B + C < 6000 mm	Réf. 131618 (brute) Réf. 131618-L (laquée)
80 x 80 mm	3,5x0,7x1,4 m	Réf. 102288 (brute) Réf. 102288-L (laquée)
	Dim. sur-mesures, A + B + C < 6000 mm	Réf. 131619 (brute) Réf. 131619-L (laquée)
Diam. 60 mm équerre	Dim. sur-mesures, A + B + C < 6000 mm	Réf. 131620 (brute) Réf. 131620-L (laquée)
Potences avec coquille réglable	A x B x C	Références
80 x 40 mm	3,5x1,3x1,5 m	Réf. 002519 (brute) Réf. 002519-L (laquée)

Coquille réglable



POTENCE CINTRÉE ●

Potences	A x B x C	Références
Ø 60 mm	3,61 x 0,76 x 0,81 m (maxi)	Réf. 102277 (brute)
		Réf. 102277-L (laquée)

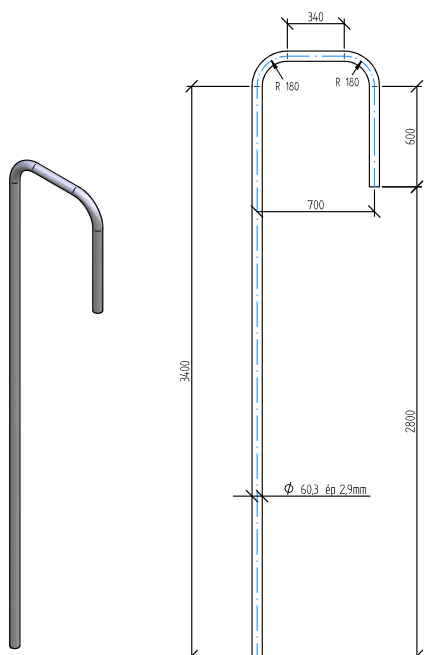

BRAS DE DÉPORT ●

Bras de report	Longueur (mm)	Références
Pour mât 80 x 40 mm	350	Réf. 087062
	600	Réf. 087066
Pour mât 80 x 80 mm	600	Réf. 087067

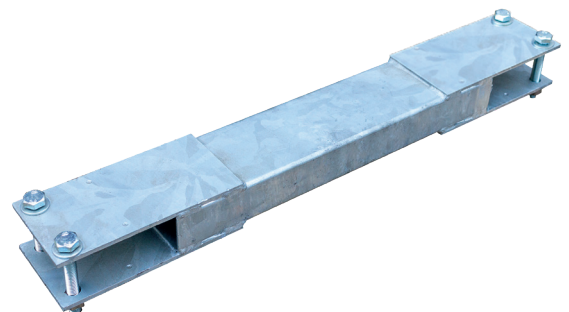

SUPPORTS POUR GLISSIÈRES

L'ensemble de nos supports pour glissières sont réalisés en acier mécano-soudé et galvanisé à chaud.

SUPPORTS POTEAUX FIXES ●

GBA (Glissière Béton Armé)

40 x 40
Réf. 098794

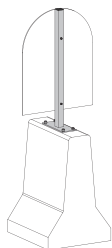

40 x 40 déporté
Réf. 103039

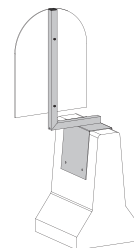

ø 60 déporté
Réf. 098756

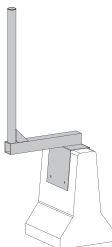

80 x 40
Réf. 103040

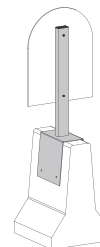

80 x 80 pivotant
Réf. 103038



Porte-manteau
Réf. 103041



GM simple (Glissière Métal)

40 x 40
Réf. 098792

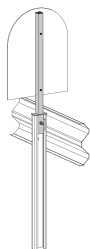

40 x 40 déporté
Réf. 101748

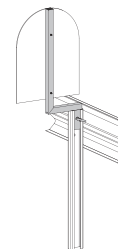

ø 60 déporté
Réf. 103042

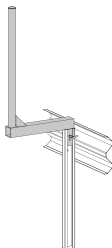

80 x 40
Réf. 103043

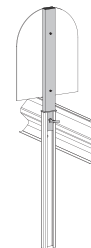

SUPPORTS POTEAUX FIXES (suite) ●

GM double (Glissière Métal)

40 x 40
Réf. 098793



80 x 40
Réf. 102055

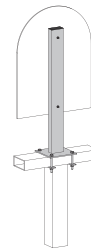

80 x 80 pivotant
Réf. 103044



Porte-manteau
Réf. 103045



Scellement ou fourreau

80 x 80 pivotant
Réf. 103046

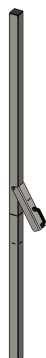

Porte-manteau
Réf. 103047



SUPPORTS AMOVIBLES FOURREAUX ●

GM simple (Glissière Métal)

SGM1 pour 40 x 40
ou 80 x 40
Réf. 002530

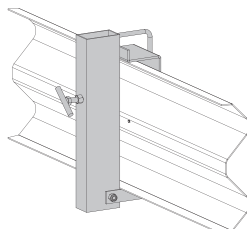

SGM2 pour 40 x 40
Réf. 055517

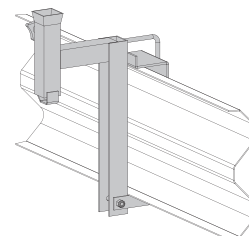

Glissière Bois

40 x 40 ou 80 x 40
Réf. 002529

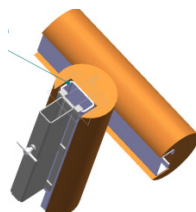

FOURREAUX FIXES ●

GBA (Glissière Béton Armé)

40 x 40
Réf. 103048

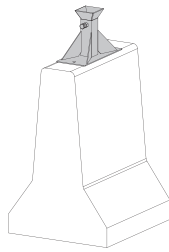

Ø 60
Réf. 114557

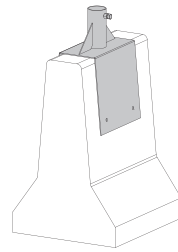

80 x 40
Réf. 114561 (parallèle)
Réf. 114562 (perpendiculaire)
Réf. 114564 (45° accotement)
Réf. 114563 (45° tpc)

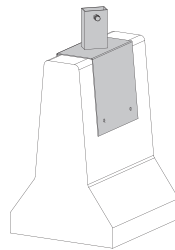

80 x 80
Réf. 114558

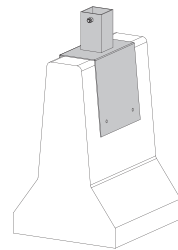

GM simple (Glissière Métal)

40 x 40
Réf. 103049

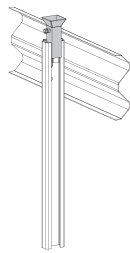

Ø 60
Réf. 103050

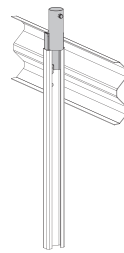

40 x 40 déporté
Réf. 098785

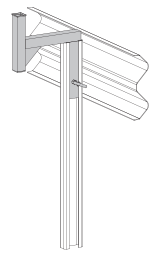

Réf. 098780

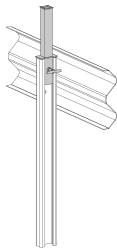

80 x 40
Réf. 103051

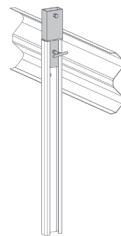

80 x 80
Réf. 103052

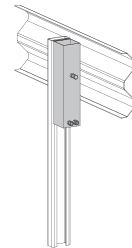

GM double (Glissière Métal)

40 x 40
Réf. 103053

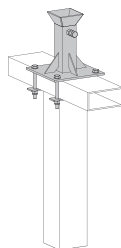

Ø 60
Réf. 103055

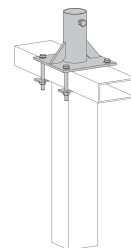







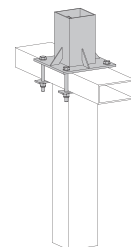

80 x 40
Réf. 103054

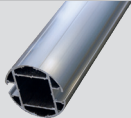

80 x 80
Réf. 103056

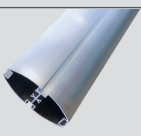

SUPPORTS SIGNALÉTIQUE

Supports	Types	Moments admissibles	Obturbateurs plastiques	Obturbateurs aluminium	Platines	Sabots
 Ø 76 mm	Aluminium 4 entrées (dont 2 pelables) Réf. SP76MB	250 MB	 Réf. 034083	 Réf. 102769 (brut) Réf. 102769-L (laqué) Existent avec gravure Réf. 131675 (-L)	 105 MA Réf. 002461	 Réf. 001756
 150 x 60 mm Elliptique	Aluminium 4 entrées Réf. SPEMB	386 MB	 Réf. 000344	 Réf. 102770 (brut) Réf. 102770-L (laqué) Existent pour mât biseauté Réf. 131587 (-L)	 350 MB Réf. 002460	-

ACCESSOIRES

FIXATIONS POUR CANDELABRES ●



Rouleau de feuillard (50 m)
Réf. 001264

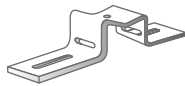

Bride à feuillard
Réf. FB40x20SF



Chape
Réf. 001201



Cercluse à levier
Réf. 017021



Pince à cercler (manivelle)
Réf. 018962



Cisaille
Réf. 016952



Bride crocodile
Réf. 054817



Joint de protection
Réf. 065493

PIEUX D'ANCRAGE FERRADIX® ●



Longueur 400 mm : pour scellement dans enrobé
Longueur 600 mm : pour scellement en pleine terre



Pour poteaux Ø 60 mm		Mouton pour masse	Mouton pour marteau compresseur
Lg 400 mm	Lg 600 mm		
Réf. 001747	Réf. 001748	Réf. 001751	Réf. 001752



Pour poteaux 40 x 80 mm		Mouton pour masse	Mouton pour marteau compresseur
Lg 400 mm	Lg 600 mm		
Réf. 001749	Réf. 001750	Réf. 001753	Réf. 001754

FOURREAUX FONTE ●

Diamètre 60 mm
Hauteur 300 mm
Réf. 102607



Clé de serrage pour fourreau
Réf. 102608



Bouchon pour fourreau
Réf. 102609



Clé de serrage pour bouchon
Réf. 102610



FIXATION 90° ●

Méplat acier galvanisé ép. 6 mm pour fixation
de 2 panneaux sur 1 seul support
Réf. 102223

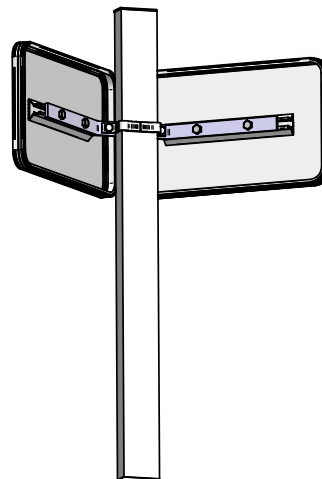

FIXATION POUR GRILLAGE ●

Plaque aluminium
ép. 4 mm pour fixation
sur grillage

250 x 30 – entraxe 150 mm
Réf. 017138 (brute)
Réf. 017138-L (laquée)

120 x 40 – entraxe 65 mm
Réf. 017145 (brute)
Réf. 017145-L (laquée)

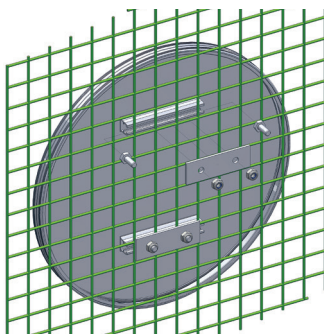

FIXATION MURALE ●

Equerre pour fixation
murale de la gamme
Armor
Réf. 039053



RAILS (AU ML) ●

Rails aluminium vendus au mètre linéaire avec ou sans double-face de positionnement.

Réf. RAIL + longueur (version sans double-face)

Réf. RAIL + longueur DF (version avec double-face)





MOBILIER

URBAIN

Aménagement de la rue	p. 114
Maîtrise d'accès	p. 118
Solutions cycles	p. 120
Stations bus	p. 122
Espaces verts	p. 124
Affichage	p. 131
Industrie	p. 133
Pavoiement & matériel électoral	p. 135

AMÉNAGEMENT DE LA RUE

POTELETS ●

Acier peint sur zinc (sauf modèle Inox brossé 304), scellement direct.
Nuancier : voir page 177.
Dimensions (en mm) :

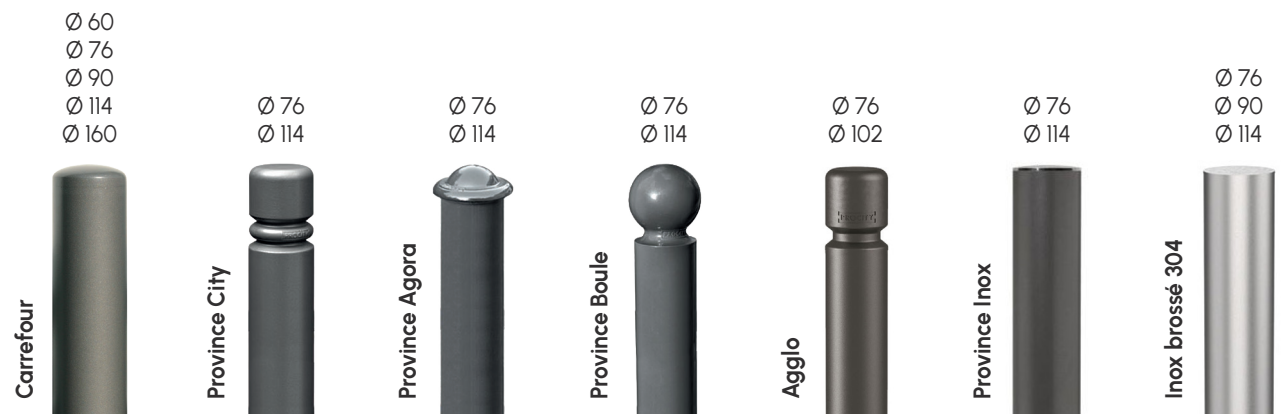

Options:



Amovible



Avec chaîne



Avec Bague



Les dimensions des obstacles bas (potelets et bornes) sont définies par l'abaque relatif à l'arrêté du 12 septembre 2012 modifiant l'arrêté du 15 janvier 2007.

La hauteur minimum des obstacles bas est de 50 cm. À cette hauteur, la largeur ou le diamètre doit être > 28 cm. La largeur ou le diamètre diminue ensuite à mesure que la hauteur augmente.

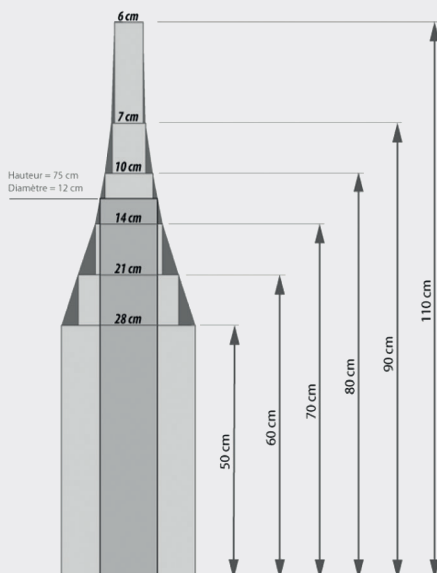

Option : Potelets haute visibilité conformes aux prescriptions relatives à l'accessibilité de la voirie et des espaces publics.

Arrêté du 15 janvier 2007



POTELETS À MÉMOIRE DE FORME ●

Potelet en élastomère de polyuréthane
Teinté dans la masse + laquage de protection (RAL au choix)
Ø 76 mm
Hauteurs (hors tout) : 1000, 1100, 1200, 1300, 1400 et 1500 mm
Pommeaux : Boule, gorge ou droit

Options:

- Potelet haute visibilité
- Kit d'amovibilité



BORNES ●

Acier peint sur zinc, scellement direct. Nuancier : voir page 177.

Borne City



Ø 160 mm
Hauteur HS 675 mm

Borne Province Inox



Ø 220 mm
Hauteur HS 600 mm

Borne Inox 304



Ø 154 mm - Hauteur HS 700 mm
Ø 220 mm - Hauteur HS 600 mm

Borne Barcelone



Ø 270 mm - Hauteur HS 510 mm
Ø 220 mm - Hauteur HS 600 mm
Ø 160 mm - Hauteur HS 700 mm



Option:

(bornes City, Province Inoc et Barcelone uniquement)



Amovible



Avec chaîne
(pour borne barcelone)



Rétractable

Borne anti-bélier



Couvercles acier ou inox brossé
Ø 160, 219 ou 273
(couvercle acier uniquement)



Borne tout inox
Ø 154 ou 220 mm
Hauteur hors sol : 800 mm

Bornes Bois



Borne
Bois Carrée

Ø 150 mm
Hauteurs hors sol :
450, 700, 950
ou 1200 mm



Borne
Bois Ronde

Section 140 x 140 mm
Hauteurs hors sol :
450, 700, 950
ou 1200 mm

Option : bande réfléchissante

BARRIÈRES ●

Nuancier : voir page 177.

Barrière Lisbonne

2 longueurs : 1000 ou 1500 mm
Hauteur hors sol : 1000 mm
Cadre simple croix, rosace ou grillagé
Finition: acier peint sur zinc

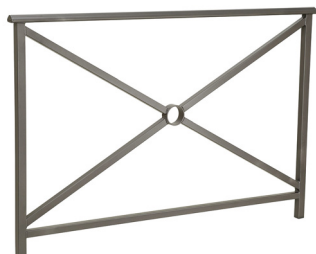

Barrière Venise

2 longueurs : 1000 ou 1500 mm
Hauteur hors sol : 900 mm
Cadre simple croix, tôle découpée ou barreaux
Finition: acier peint sur zinc



Barrière Province

2 longueurs :
1072 ou 1572 mm
Hauteur hors sol :
1000 mm (hors pommeau)
4 pommeaux au choix
Cadre simple croix,
rosace ou grillagé
Finition: acier peint sur zinc

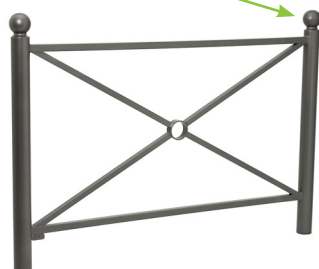

Barrière Linea

Longueur : 1572 mm
Hauteur hors sol :
1000 mm
4 pommeaux au choix
Finition: acier peint sur zinc



Barrière Orléans

Longueur : 1470 mm
Hauteur hors sol : 1026 mm
Cadre simple croix ou grillagé
Finition: acier peint sur zinc

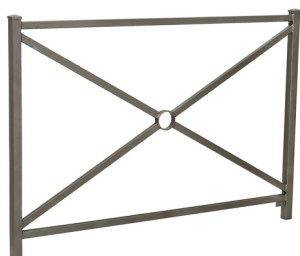

Arceau simple et renforcé

3 longueurs : 1000, 1500, 2000 mm
Hauteur hors sol : 1000 mm
Finition: acier galvanisé, peint sur galva, peint sur zinc
Fixation: scellement direct ou platine



Barrière de végétalisation Loni

2 longueurs : 1000 ou 1500 mm
Hauteur hors sol : 950 mm
Finition: acier peint sur galva
Avec câbles pour guidage
de plantes grimpantes



Option: Toutes nos barrières (sauf barrière Loni et arceaux) sont amovibles grâce à nos kits d'amovibilité.



MIROIRS Réglementaires d'agglomération ●



« En agglomération, le miroir peut-être utilisé sous réserve que les conditions suivantes soient remplies :

- Mise en place d'un régime de priorité, avec l'obligation d'un arrêt STOP sur la branche du carrefour où les conditions de visibilité ont entraîné l'utilité du miroir
- Distance entre la ligne d'arrêt et le miroir inférieure à 15 mètres
- Trafic essentiellement local sur la route où est implanté le STOP précité
- Limitation de la vitesse sur la route prioritaire inférieure ou égale à 60 km/h
- Implantation à plus de 2,30 mètres de hauteur »

Arrêté du 7 juin 1977.

Miroir avec cadre noir & blanc - contrôle 2 directions

Fixation sur murs ou supports ronds (Ø 76 à 90 mm) et rectangulaires (60 x 80 mm ou 80 x 80 mm)

Qualité Polymir® (garantie 3 ans) :

Renvoie une image nette, sans déformation. Optique incassable, indéformable, résistante aux chocs et avec traitement de surface anti-UV

Qualité P.A.S.® (garantie 5 ans) :

En plus de la qualité Polymir®, bénéficie d'un traitement anti-rayures et antistatique.

Distance maxi de l'utilisateur au miroir	Optique	Cadre	Polymir 3 Garantie ans Garantie 3 ans	P.A.S. 5 Garantie ans Garantie 5 ans
8 m	600x400 mm	900 x 600 mm	Réf. SPL574	Réf. SPL976
10 m	Ø 600 mm	900 x 900 mm	Réf. SPL566	Réf. SPL966
15 m	800x600 mm	1200 x 900 mm	Réf. SPL576	Réf. SPL978



Qualité Inox : Optique en acier inoxydable, incassable et insensible aux UV

Qualité Inox + Anti-givre / anti-buée : Système de désembuage et dégivrage sans installation électrique (ce miroir nécessite une exposition au soleil)

Distance maxi de l'utilisateur au miroir	Optique	Cadre	Inox 10 Garantie ans Qualité Inox : Garantie 10 ans	Inox + Anti-givre/ anti-buée : Garantie 6 ans
8 m	600x400 mm	900 x 680 mm	Réf. SPL874	Réf. SPL874AB
10 m	Ø 600 mm	930 x 930 mm	Réf. SPL866	Réf. SPL866AB
15 m	800x600 mm	1200 x 910 mm	Réf. SPL876	Réf. SPL876AB



MAÎTRISE D'ACCÈS

Nuancier : voir page 177.

PORTIQUES ●

Portique tournant universel

Largeur : de 5 à 12 mètres
Hauteur d'accès : de 1,9 à 3,5 mètres
Fermeture par goupilles traversantes
(clé triangle en option)

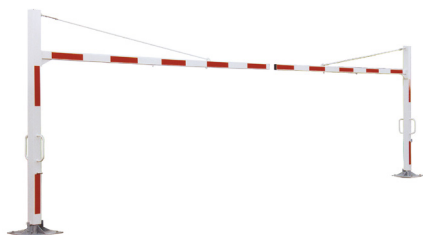

Portique éco tournant

Largeur : 5000 mm
Hauteur hors sol : 2200 mm
Fermeture par cadenas

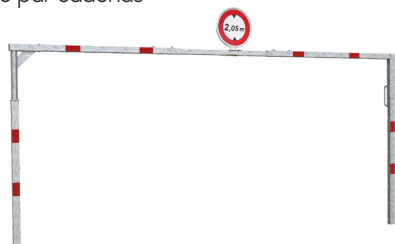

Portique universel fixe

Largeur : de 3850 à 7550 mm
Hauteur hors sol : de 2,2 à 3,5 mètres
Fermeture par cadenas

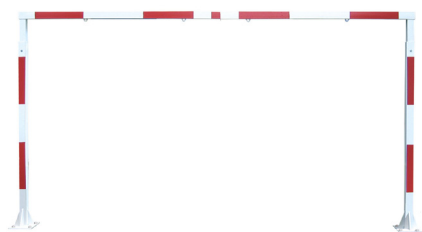

Option : Kit de fixation pour panneau Ø 450 mm pour tous les portiques



BARRIÈRES ●

Barrière universelle tournante

Largeur : 3000 à 5000 mm
Fermeture par cadenas



Barrière universelle levante

Largeur : 3200 à 6500 mm
Système d'ouverture par rotation sûr
axe inox et contrepoids fixe

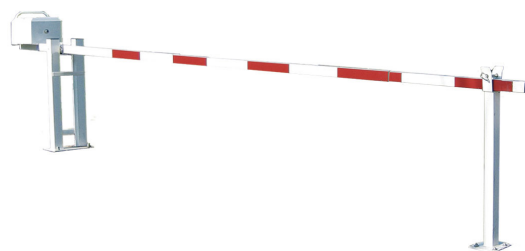

Barrière universelle levante à vérin

Largeur : 3000 à 4000 mm
Système d'ouverture par vérin intégré
(compense le poids de la lisse) et rotation sur axe inox



Barrière tournante

4 largeurs : 1400, 2000, 2300, 3000 mm
Fût monté sur pivot
Fermeture par goupille et cadenas (clé triangle en option)



BARRIÈRES (suite) ●

Étrier de protection

Acier galvanisé ou peint sur galva
Tube Ø 35 ou 60 mm



Épingle de protection

Acier galvanisé ou peint sur galva
Largeur : 625 mm
Hauteur hors tout : 870 mm



STATIONNEMENT ●

Bloc parking BPE

4 systèmes d'ouverture :

- Serrure poussoir
- Serrure clé triangle
- Serrure clé passe
- Cadenas amovible

Existe également
en version Amortichoc



Butée de parking personnalisable

Dimensions :
780 x 80 x 60 mm
Décor personnalisable : 290 x 45 mm
(fixations non comprises)

Réf. 001180



Butée de parking Highflex

Dimensions : 700 x 200 mm
Décor personnalisable
Réf. 002547 (classe 2)
Réf. 002548 (non rétro)



Butée de parking caoutchouc

Dimensions : 900 x 150 x 100 mm
(fixations non comprises)
Réf. 102240

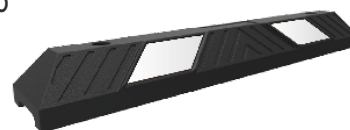

MIROIR ●

Miroir multi-usage avec cadre blanc

Garantie 3 ans ou 5 ans
Contrôle 2 directions
Modèles disponibles pour distance de l'utilisateur
au miroir de 5 à 30 mètres
Existe également en version anti-givre/anti-buée



SOLUTIONS CYCLES

Acier peint sur galva. Nuancier : voir page 177.

SUPPORTS ●

Support vélos Infinite

Module : 3 ou 5 places
Extension de 2 places possible



Support vélos Province

Module : 3 ou 5 places
Simple ou double face
Extension de 6 places possible



4 pommeaux au choix

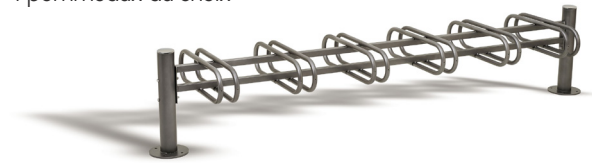

Support vélos Emplacements Décalés

Module : 5 ou 6 places



Support vélos Optimum

Module : 6 places
Arceaux anti-vol en option



APPUIS ●

Appui vélos Trombone



Acier
Hauteur hors sol : 870 mm
Largeur : 300 mm

Appui vélos Rudy



Acier + bois ou plastique recyclé
Hauteur : 917 mm
Largeur : 302 mm

Appui vélos Lisbonne



Acier
Hauteur : 870 mm
Largeur : 750 mm

Arceau vélos simples ou renforcés

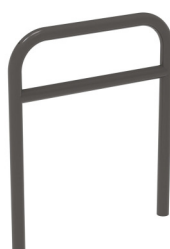

Acier
Hauteur hors sol : 850 mm
Largeur : 700 mm

Station réparation & gonfleur Amsterdam



Station de réparation vendue avec de nombreux outils fixés.

ABRIS ●

Box à vélos Berlin

Largeur : 1820 mm
Hauteur : 1450 mm
Profondeur : 2055 mm

Capacité 2 places

Verrouillage de la porte
par cadenas (non fourni)



Abri vélos Voûte M

Largeur : 2500 mm
Hauteur : 2635 mm
Profondeur : 2090 mm
Extension de 2500 mm
possible

Bardages
(verre sécurisé ou
polycarbonate)
en option



Abri vélos et motos Voûte sécurisé L & XL

Largeur : 2520 (L) ou
6225 (XL) mm
Hauteur : 2640 mm
Profondeur : 2834 mm

Déverrouillage par clé
européenne, digicode ou
serrure connectée

Bardage en tôle
décorative ou grillage



Abri vélos Milan

Largeur : 2500 mm
Hauteur : 2880 mm
Profondeur : 2434 mm
Extension de 2500 mm
possible

Bardages (polycarbonate)
en option



Abri vélos Modulo

Largeur : 2500 mm
Hauteur : 2250 mm
Profondeur : 2000 ou
3400 mm
Extension de 2500 mm
possible

Bardages (verre
sécurisé) en option



Abri vélos Élément

Largeur : 2600 mm
Hauteur : 2428 mm
Profondeur : 2521 mm
Extension de 2600 mm
possible

Bardage en bois
(Douglas)



ABRIS ET STATIONS SUR-MESURE ●

Totem de station de recharge



Abris de station de recharge



STATIONS BUS

ABRIS ●

Acier peint sur galva. Nuancier : voir page 177.

Station bus Venise

2 longueurs : 2500 ou 5000 mm
Profondeur : 1500 mm
Hauteur sous toiture : mini 2250, maxi 2390 mm
Bardage de fond en verre sécurisé
Bardage latéral :
avec (verre, vitrine ou caisson lumineux) ou sans



Station bus Conviviale

Longueur : 3000 mm
Profondeur : 1500 mm
Hauteur sous toiture : 2200 mm
Bardage de fond en verre sécurisé ou acier
Bardage latéral :
avec (verre, acier, vitrine ou caisson lumineux) ou sans
Extension possible



Station bus Voute

2 longueurs : 2500 ou 5000 mm
Profondeur : 1600 mm
Hauteur sous toiture : 2500 mm
Bardage de fond en verre sécurisé
Bardage latéral :
avec (verre, vitrine ou caisson lumineux) ou sans



Station bus Kub

Longueur : 3000 mm
Profondeur : 1550 mm
Hauteur sous toiture : 2450 mm
Bardage de fond en verre sécurisé
Bardage latéral : avec (verre ou vitrine) ou sans



Station bus Modulo

2 Longueurs : 2500 ou 5000 mm
Profondeur : 2000 mm
Hauteur sous toiture : mini 1980, maxi 2250 mm
Bardage de fond en verre sécurisé
Bardage latéral : avec (verre ou vitrine) ou sans



Station bus Milan

2 Longueurs : 2500 ou 5000 mm
Profondeur : 1600 mm
Hauteur sous toiture : mini 2275, maxi 2480 mm
Bardage de fond en verre sécurisé
Bardage latéral : avec (verre, vitrine ou caisson lumineux) ou sans



POTEAUX ARRÊT DE BUS ●

Arrêt de bus Livad



Ensemble aluminium thermolaqué

Panneau d'identification :
500 x 500 ou 500 x 800 mm
Support :
Ø 76 mm, hauteur 2400 mm
Vitrine :
255 x 992 ou 465 x 992 mm

Fixation au sol par sabot (existe également sur embase béton)

Arrêt de bus Dibenn



Version permanente

Ensemble aluminium thermolaqué

Hauteur : 2950 mm (hors tout)
Largeur : 340 mm

Vitrine et plaques d'identification en options

Fixation par scellement direct

Drapeau d'information

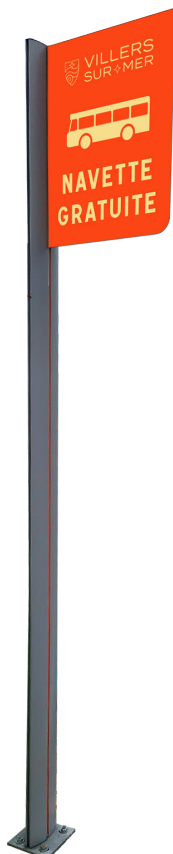

Ensemble aluminium thermolaqué

Panneau d'identification :
500 x 650 mm
Support elliptique, hauteur au choix
Pareclose de couleur dans le support

Vitrine en option

Fixation sur platine

Arrêt de bus Dibenn



Version temporaire

Ensemble aluminium thermolaqué
Hauteur : 2600 mm
Largeur : 340 mm

Vitrine et drapeau d'identification en options

Embase béton teinté masse
Ø 500 mm

BANCS ●

Nuancier : voir page 177.

Banc Silaos



Acier peint sur galva / PVC recyclé marron, acier / bois (chêne PEFC finition chêne clair ou acajou) ou tout acier
3 longueurs :
600, 1200 ou 1800 mm

Existe également avec accoudoirs, en version senior, en banquette et en chaise longue.

Banc Venise



Acier peint sur galva / bois (exotique finition chêne clair ou acajou) ou tout acier
Longueur : 1800 mm

Existe également en banquette

Banc Mora



PVC recyclé marron ou bois (résineux ou exotique, finition chêne clair ou acajou)
2 longueurs :
1800 ou 2000 mm

Banc Riga



Acier peint sur zinc / PVC recyclé marron ou acier / bois (résineux ou exotique, finition chêne clair ou acajou)
2 longueurs :
1800 ou 2000 mm

Existe également en banquette

Banc Fuaj



Béton (uni, bicolore ou marbré) / aluminium thermolaqué
Longueur : 1800 mm

Existe en version horizontale ou verticale

Banc Rudy



Acier galvanisé ou peint & bois Douglas, Epicéa ou PVC recyclé marron.
Longueur :
1390 ou 2090 mm

Existe également avec accoudoirs, en banc dos à dos, banc double, banc avec jardinières, banquette, banquette double, transat, tabouret, fauteuil.

Banc Natura



Acier galvanisé ou peint & bois Douglas
Longueur : 3000 mm

Existe également en banc dos à dos et banquette large ou étroite.

Transat Rudy



Acier galvanisé ou peint & bois Douglas, Epicéa ou PVC recyclé marron.
Longueur : 690 ou 1390 mm
Profondeur : 830 ou 1381 mm

BANCS (suite) ●

Banc Kub



Acier peint sur galva & bois exotique (finition chêne clair ou acajou) ou tout acier
3 longueurs : 450, 1200 ou 1800 mm

Exemples de combinaisons:

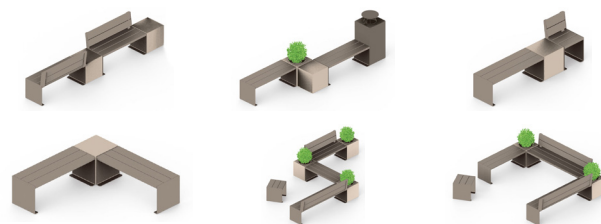

Existe en banc, banc face à face, banquette.
À compléter avec la corbeille (voir page 127), le bac à palmier (voir page 129) et les appuis vélos Kub.

Banc Kub



Acier peint sur galva & lames de bois stratifié finition chêne clair
Longueur : 1065 mm
Profondeur : 665 mm

Exemples de combinaisons:

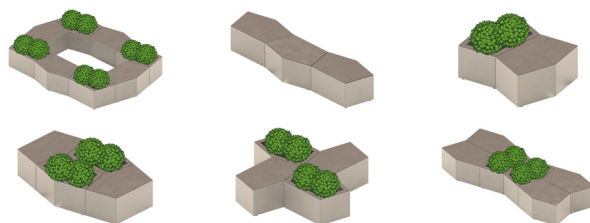

À combiner avec le bac à palmier Le Caire (voir page 129).

Banc Maenhir



Béton, bois et acier thermolaqué.
Longueur : 610 mm
Profondeur : 380 mm

Exemples de combinaisons:

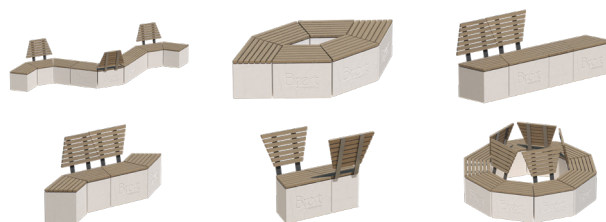

Assise disponible avec et sans dossier.

Bancs de l'amitié

Béton
(uni, bicolore ou marbré)
Gravure en option

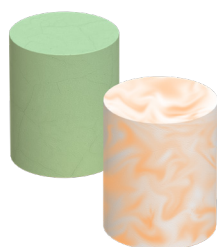

Stool Pod



Banc Vague



Banc Lattes

TABLES DE PIQUE-NIQUE ●

Nuancier : voir page 177.

Table de pique-nique Riga



Acier peint sur zinc, plateau et assises en stratifié finition acajou

Longueur : 1500 mm
Largeur : 1300 mm
Hauteur : 750 mm

En option : rallonge PMR

Table de pique-nique Bois



Pin traité classe IV

Longueur : 2000 mm
Largeur : 1500 mm
Hauteur : 750 mm

Table de pique-nique Rudy

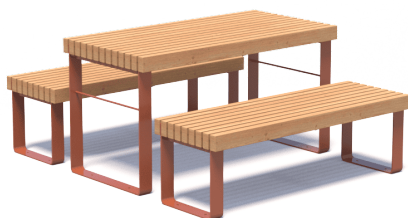

Acier peint sur galva et lames bois (Douglas ou Épicéa THT) ou PVC recyclé

Dimensions :
- Table : 1390 x 694 x 740 mm
- Banquette : 1390 x 472 x 440 mm

Table de pique-nique PVC Recyclé



PVC recyclé marron, plateau monobloc

2 longueurs :
1800 ou 2000 mm
Largeur : 1740 mm
Hauteur : 780 mm

Table de pique-nique Silaos



3 versions : acier peint sur zinc & bois (chêne PEFC finition chêne clair ou acajou), tout acier ou acier & PVC recyclé marron

Dimensions :
- Table : 1820 x 798 x 750 mm
- Banquette : 1800 x 440 x 450 mm

Table de pique-nique Astell

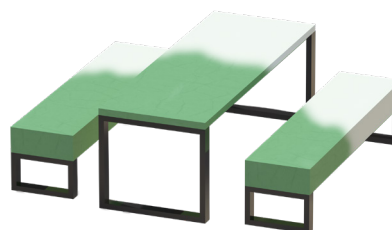

Aluminium thermolaqué et béton uni, bicolore ou marbré

Dimensions :
- Table : 2200 x 800 x 750 mm
- Banquette : 2000 x 500 x 500 mm

CORBEILLES ●

Nuancier : voir page 177.

Corbeille Silaas



Acier peint sur zinc, acier et chêne PEFC (lasuré chêne clair ou acajou) ou PVC recyclé marron
Capacité : 50 L
Longueur : 502 mm
Largeur : 344 mm
Hauteur : 953 mm

Corbeille Kub



Acier peint sur zinc ou acier et chêne PEFC (lasuré chêne clair ou acajou)
Capacité : 120 L
Longueur : 450 mm
Largeur : 450 mm
Hauteur : 750 mm (sans couvercle) ou 950 mm (avec couvercle)

Corbeille Lofoten

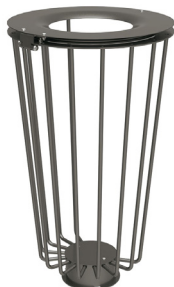

Acier peint sur galva ou acier et bois exotique (lasuré chêne clair ou acajou)
Capacité :
- 80 L
- 100 l (acier uniquement), conforme aux dispositions vigipirate
Ø 495 mm
Hauteur : 855 mm

Corbeille Losange



Acier peint sur galva
Capacité : 120 L
Ø 450 mm
Hauteur : 845 mm
Compatible vigipirate

Corbeille Venise



Acier peint sur galva
Couvercle et sceau en option

Capacité :
80 L (Ø 450 x hauteur 845 mm)



Capacité :
120 L (590 x 435 x 845 mm)

Borne de propreté canine



Aluminium laqué RAL 6009
Pièces indépendantes et interchangeables

Supports Ø 50 mm (hauteur 1900 mm) ou Ø 60 mm (hauteur 2500)

Distributeur de sachets (capacité 600 sachets)

Corbeille 50 L en PFHD
Panneau haut de mât pour plus de visibilité

CORBEILLES TRI-SÉLECTIF ●

Nuancier : voir page 177.

Corbeille Venise Tri-sélectif

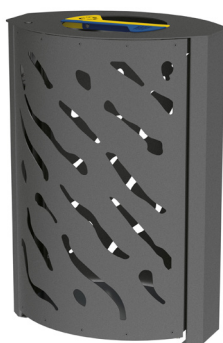

Acier peint sur galva
Capacité : 2 x 60 L
Largeur : 590 mm
Profondeur : 435 mm
Hauteur : 845 mm
Couvercle en option

Corbeille Venise, Olbia, Losange Tri-Sélectif



Venise



Olbia



Losange

Acier peint sur galva
Capacité : 2 x 60 L
Ø 450 mm
Hauteur : 845 mm

Corbeille Berlin Tri-Sélectif



Acier peint sur galva
Capacité : 2 x 60 L
Largeur : 590 mm
Profondeur : 435 mm
Hauteur : 845 mm
Couvercle en option

Abri conteneur Berlin



Acier peint sur galva
Capacité :
2 conteneurs de max. 360 L
ou 1 conteneur de max. 770 L
Largeur : 1554 mm
Profondeur : 943 mm
Hauteur : 1400 mm
Avec ou sans bardage
de fond

Corbeille Collekt



Acier peint sur galva
Capacité : 60 L
Ø 400 mm
Hauteur : 741 mm
Compatible vigipirate
4 couvercles au choix
(tout-venant, verre, papier,
déchets recyclables)

Corbeille Collekt



Acier peint sur metallisation
Capacité : 2 x 60 L
Largeur : 743 mm
Profondeur : 400 mm
Hauteur : 729 mm
Couvercles : divers / recyclable
et papier / verre
Existe en version vigipirate



Les producteurs, distributeurs et détenteurs de déchets doivent mettre en place, pour leurs activités, des dispositifs de tri et de collecte sélective adaptés à la gestion des déchets, en particulier pour les déchets d'emballages ménagers, afin de favoriser leur recyclage.

Loi AGECE (Article 13 - Loi n° 2020-105 du 10 février 2020)

FLEURISSEMENT ●

Bac à palmier Province

Acier peint sur galva ou Acier et bois exotique (lasuré chêne clair ou acajou)

2 tailles :

- 800 x 800 x 750 mm

- 1000 x 1000 x 900 mm (uniquement tout acier)

4 pommeaux au choix

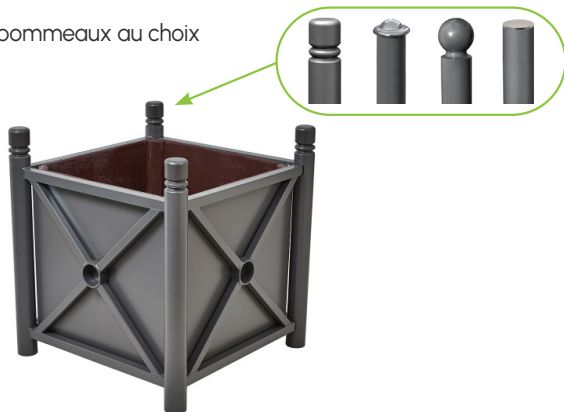

Bac à palmier Le Caire

Acier peint sur galva

Dim. : 665 x 105 x 465 mm



Vase Tradition

Polyéthylène teinté masse

2 tailles :

- Ø 800 x hauteur 800 mm

- Ø 1000 x hauteur 1000 mm



Bac à palmier Kub

Acier peint sur zinc ou acier et bois exotique (lasuré chêne clair ou acajou)

Dim. : 450 x 450 x 450 mm



Bac à palmier Venise

Acier peint sur galva
monochrome ou bicolore

3 tailles :

- 790 x 790 x 760 mm

- 990 x 990 x 870 mm

- 1145 x 1145 x 960 mm



Jardinière Pod

Béton uni, bicolore ou marbré

2 tailles :

- Ø 500 x hauteur 500 mm

- Ø 1000 x hauteur 500 mm



ÉQUIPEMENTS ENFANTS ●

Table de pique-nique Silaos Junior

Acier peint sur zinc & bois exotique finition laquée multicolore

2 dimensions:

- Version maternelle : 1500 x 1500 mm (hauteur d'assise 290 mm)
- Version primaire : 1630 x 1630 mm (hauteur d'assise 390 mm)



Table de pique-nique Silaos Junior

Acier peint sur zinc & bois exotique finition laquée multicolore

Ø extérieur : 2000 mm

2 hauteurs d'assise:

- Version maternelle : 270 mm (Ø intérieur : 1240 mm)
- Version primaire : 390 mm (Ø intérieur : 915 mm)

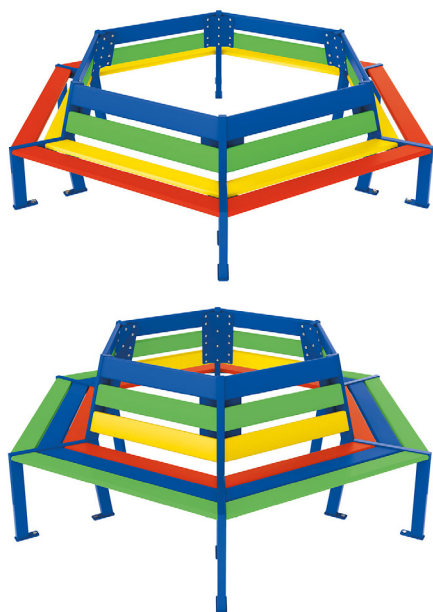

Corbeille Cologne Silaos Cologne

Bois exotique finition laquée multicolore

Capacité : 40 L

Ø 370 mm

Hauteur : 590 mm



Banc et banquette Silaos Junior

Acier peint sur zinc & bois exotique finition laquée multicolore

Longueur : 1500 mm

2 hauteurs d'assise:

- Version maternelle : 270 mm
- Version primaire : 390 mm



AFFICHAGE

Nuancier : voir page 177.

VITRINE ●

Vitrine Tradition

Épaisseur 30 mm
Affichage simple face
Taille de l'affichage : 2 à 18 A4
Vitrage en plexichocs
Ouverture simple ou double battants
Cadre en aluminium anodisé argent ou peint
Fixation murale ou sur poteaux
Bandeau et kit d'éclairage en options



Vitrine Classique

Épaisseur 50 mm
Affichage simple face
Taille de l'affichage : 4 à 21 A4
Vitrage en plexichocs ou verre sécurisé
Ouverture porte battante ou levante
Cadre en aluminium anodisé argent ou peint
Fixation murale ou sur poteaux
Bandeau et kit d'éclairage en options



Vitrine 1000

Épaisseur 75 mm
Affichage simple face
Taille de l'affichage : 8 à 30 A4
Vitrage en plexichocs ou verre sécurisé
Ouverture porte battante (simple ou double) ou porte levante
Cadre en aluminium anodisé argent ou peint
Fixation murale ou sur poteaux
Bandeau et kit d'éclairage en options



Vitrine 2000

Épaisseur 75 mm
Affichage simple ou double face
Taille de l'affichage : 9 à 30 A4
Vitrage en plexichocs ou verre sécurisé
Ouverture porte battante ou levante
Cadre en aluminium anodisé argent ou peint
Fixation murale ou sur poteaux
Bandeau et kit d'éclairage en options



VITRINE (suite) ●

Vitrine Edge

Épaisseur 54 mm :
Affichage 2 à 9 A4
Porte battante

Épaisseur 80 mm :
Affichage 12 à 28 A4
Porte levante

Vitrage en verre sécurisé
Cadre noir sérigraphié sur
vitrage
Fixation murale ou sur
poteaux
Bandeau et kit d'éclairage
en options



AFFICHAGE LIBRE ●

Panneau d'affichage libre & d'information

Affichage double face
Taille d'affichage: de 16 à 24 A4
Panneaux tôles galvanisées
Hauteur hors sol :
2500 ou 2700 mm
avec bandeau-titre

4 pommeaux au choix



L'article R.581-2 fixe la surface minimum attribuée dans chaque commune à l'affichage d'opinion et la publicité relative aux activités des associations à but non lucratif :

- 4 m² pour les communes de moins de 2 000 habitants
- 4 m² + 2 m² supplémentaires par tranche de 2 000 habitants pour les communes de 2 à 10 000 habitants
- 12 m² + 5 m² par tranche de 10 000 habitants pour les autres communes

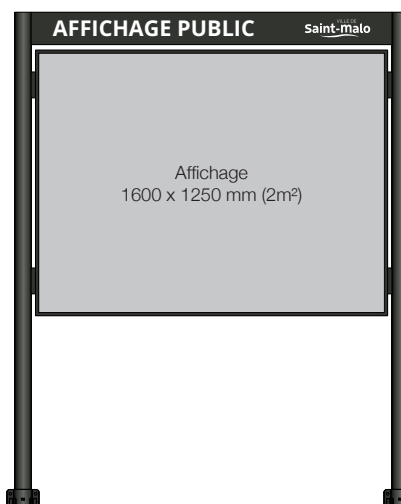

Relais Informations Service (RIS) Affichage libre

Supports: Mâts aluminium Ø 76 mm ou elliptiques thermolaqués et obturateurs. Hauteur 2300 mm (hors sol).

Cadre: Supports aluminium TIP thermolaqué et tôle en acier galvanisé.
Dimensions d'affichage 1600 x 1250 mm (2m²).

Décor: Latte aluminium thermolaquée bandeau.
Décor adhésif découpé.

Fixations: - Sabots (uniquement diam. 76 mm)
- Platines (uniquement elliptique mm)
- Scellement direct

Options: Latte PMR

Supports diam. 76 mm

Réf. 115081-L (simple face)

Réf. 115083-L (double face)

Supports elliptiques

Réf. 115082-L (simple face)

Réf. 115086-L (double face)

ARCEAUX ●

Arceau ø 60 mm

3 longueurs :
1000, 1500 ou 2000 mm
Hauteur : 1000 mm



PROTECTIONS D'ANGLES ●

Arceau d'angle renforcé à 2 pieds

Longueur : 160 mm
Largeur : 160 mm
3 hauteurs :
400, 800 ou 1200 mm



Arceau d'angle à 3 pieds

Longueur : 600 mm
Largeur : 600 mm
2 hauteurs :
600 ou 1200 mm



Angle de protection en tôle

Longueur : 160 mm
Largeur : 160 mm
Hauteur : 800 mm



Poteau de protection

3 diamètres : 90, 114 et 160 mm
Hauteur : 1000 mm
Fixation sur platine

Existe en version galva, peint sur zinc RAL standard ou RAL 1021 et bandes noires à coller.



MIROIRS ●

Miroir avec cadre rouge et blanc

Garantie 3 ans ou 5 ans
Contrôle 2 directions

Existe également en version anti-givre/anti-buée



Distance maxi de l'utilisateur au miroir	Optique	Cadre
9 m	600x400 mm	680 x 500 mm
11 m	Ø 600 mm	Ø 700 mm
20 m	800x600 mm	950 x 750 mm
20 m	Ø 800 mm	Ø 960 mm
25 m	Ø 900 mm	Ø 1100 mm
30 m	1000x800 mm	1150 x 950 mm

Miroir avec cadre jaune et noir

Garantie 3 ans ou 5 ans
Contrôle 2 directions



Distance maxi de l'utilisateur au miroir	Optique	Cadre
9 m	600x400 mm	680 x 500 mm
11 m	Ø 600 mm	Ø 700 mm
20 m	800x600 mm	950 x 750 mm

Miroir hémisphérique 1/2 sphère horizontale

Garantie 2 ans ou 5 ans - Contrôle 4 directions

Distance maxi de l'utilisateur au miroir	Optique
8 m	Ø 660 mm
10 m	Ø 800 mm
15 m	Ø 1500 mm



SOLUTION FUMEURS ●

Nuancier : voir page 177.

Potelet-cendrier Cigarette

Hauteur : 1180 mm (hors pommeau)
Contenance : 1500 mégots environ

4 pommeaux au choix



Abri-fumeurs Milan

2 longueurs :
2500 ou 5000 mm

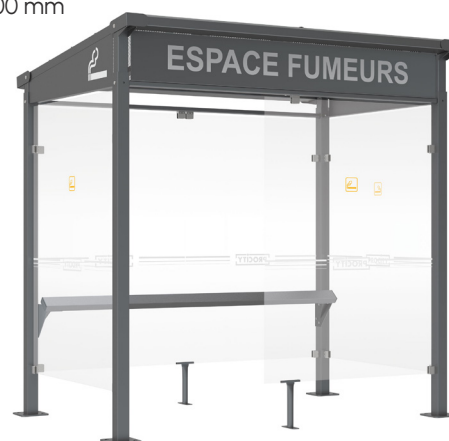

PAVOISEMENT & MATÉRIEL ÉLECTORAL

PAVOISEMENT ●

Drapeaux

2 formats :
2025 x 1500 mm ou 1500 x 1000 mm



Mât de pavoisement en aluminium

Mât Ø 76 mm laqué blanc
4 hauteurs : 4, 6, 8, 10 mètres

Option : anti-vol

Enseigne « hôtel de ville » ou « mairie »

Lettres en inox brossé ep. 50 mm
Hauteur de lettre :
300, 400 ou 500 mm
Éclairage indirect en option



Blason porte-drapeaux

Blason (412,3 x 420 mm) et drapeaux
(317 x 200 mm) en aluminium
Capacité : 2 drapeaux
Réf. 131701-L (fixation murale)
Réf. 131702-L (fixation candélabre)

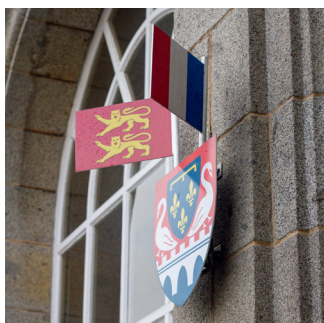

MATÉRIEL ÉLECTORAL ●

Panneau électoral classique réglementaire

2 formats : 1 candidat (1000 x 1700 mm)
ou 2 candidats (1500 x 1700 mm)
Hauteur : 2300 mm
Pieds en option
Existe en version éco



Isoloir

2 versions :
version classique (800 x 800 mm)
ou version PMR (1000 x 1300 mm)

Possibilité de raccorder des modules complémentaires



Urne électoral réglementaire

2 versions :
3 dimensions :
- 600 à 800 bulletins
- 800 à 1200 bulletins
- 1200 à 1600 bulletins





SIGNALÉTIQUE

Signalétique urbaine	p. 138
Signalétique scolaire	p. 141
Signalisation d'Information Locale (SIL)	p. 143
Totems	p. 148
Relais Informations Services (RIS)	p. 152
Pupitres	p. 154
Bornes	p. 157
Signalétique de rue	p. 158
Signalétique de déchèterie	p. 161
Signalétique intérieure	p. 164
Signalétique de sécurité	p. 165

SIGNALÉTIQUE URBAINE

ENTRÉE D'AGGLOMÉRATION ●



Entrée d'Agglomération:
Le panneau EB10 ne peut être complété que par les seuls panneaux AB6 ou AB7, B14, B30, B52, B54, E31 et E32.



Sortie d'Agglomération:
Le panneau EB20 ne peut être complété que par les seuls panneaux AB6, E31 et E32.



AB6



AB7



B14



B6



B52



B54



E31



E32

Villes et Villages Fleuris

Panneau Armen 950 x 350 mm
Décor non rétro-réfléchissant.

Préciser le nombre de fleurs à la commande.



Villes Jumelées

Panneau Armen

Dimensions selon décor (voir page 86)



Informations marchés



Autres labels



Signalétique sur-mesure



Signalétique porte-bâche







Signalétique

VIE URBAINE ●

Panneaux gamme Armor (voir page 59) ou PVC HDTC
6 mm (avec ou sans rails)
Décors non rétro, classe 1 ou classe 2.

+ 150 décors disponibles!
Nous consulter pour obtenir le catalogue complet.

Type	Dimensions (mm)		
	500	700	-
	450	650	-
	350	500	700
	500 x 650		
	700 x 900		



B034 (ex 1)



B037 (ex 3a)



B039 (ex 4a)



B002 (ex 6a)



B009 (ex 8)



B065 (ex 16)



B019 (ex 21)



B021 (ex 23)



B031 (ex 34)



B053 (ex 45)

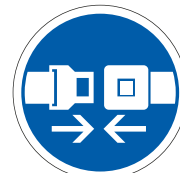

B062 (ex 54)



B007 (ex 55)



C054 (ex 57)



C058 (ex 62)

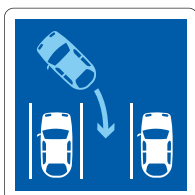

C001 (ex 64)



C002 (ex 65)



C003 (ex 66)

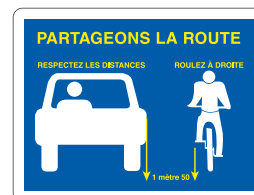

R014 (ex 69)



R017 (ex 71)



C042 (ex 72)



C043 (ex 73)



C044 (ex 74)



C004 (ex 80)



C006 (ex 82)



C008 (ex 82b)



C009 (ex 82c)



C010 (ex 83)



C011 (ex 84)



C017 (ex 88)



C037 (ex 106)



C038 (ex 107)



C039 (ex 108)



C08 (ex 117)



C059 (ex 119)



R001 (ex 122)



C071

SIGNALÉTIQUE SCOLAIRE

PANNEAUX PRÉVENTION ENFANTS ●

Panneau Gamme Armor (voir page 59) ou PVC HDTC 6 mm avec ou sans rails.

Décor en impression numérique non réfléchissant, classe 1 ou classe 2 et film anti-UV.

Dimensions : Carrés
 - 350 mm
 - 500 mm
 - 700 mm

Rectangles
 - 500 x 650 mm
 - 700 x 900 mm

Autres dimensions: nous consulter

Signalétique sur-mesure



Visuels réalisés par les enfants de votre commune!



C022 (ex 91)



C023 (ex 92)



C024 (ex 93)



C024 (ex 97)



C032 (ex 101)



C035 (ex 104)



R008 (ex 112)



R009 (ex 113)



R010 (ex 114)

Catalogue complet: sur demande.

STOP DOUBLE-FACE ●

K10 AB4/AB4 400 mm classe 2 sur hampe aluminium hauteur 1600 mm.
 Réf. 002074

K10 recto vert / verso B1 : voir page 43



TOTEMS ●

Totem Crayon

Tôles pliées, laquées et décors adhésifs.

Dimensions (mm)		Réf.
Diamètre	Hauteur	
Ø 400	3000	TCA400X3000-OL
	3500	TCA400X3500-OL
	4000	TCA400X4000-OL
Ø 170	2000	TCA170X2000-OL
	2500	TCA170X2500-OL
	3000	TCA170X3000-OL



Flèche Armen Crayon



Dimensions :
400 x 3000 mm
Panneau gamme Armen
avec impression numérique
sur film classe 2.
Fixation par brides sur
support 80 x 80 mm.
Réf. NF400X3000-2



Autres modèles



SIGNALISATION D'INFORMATION LOCALE (SIL)

RECOMMANDATIONS ●

La SIL est soumise aux **règles fondamentales de la signalisation routière** et plus particulièrement aux règles de la signalisation de direction, à savoir : **homogénéité, lisibilité, visibilité et continuité.**

Elle a pour but de compléter la signalisation directionnelle afin de **guider les automobilistes** tout en évitant la prolifération de pré-enseignes.

Ceci dans l'objectif de :

- Limiter la pollution visuelle
- Clarifier, hiérarchiser et simplifier la lecture de l'information
- Sécuriser les usagers motorisés ou non

Décor

La SIL concerne **les activités très utiles aux personnes en déplacement, les services publics, les services d'urgence** (hébergements, restaurants, garage, banque, produits du terroir...).

Elle est composée de panneaux **type Dc43** (pré-signalisation) et **type Dc29** (signalisation) et des mentions suivantes :

Vers la droite :
Idéogramme + Mention + Étoiles (si hébergement) →



Dc43

Vers la gauche :
← Idéogramme + Mention + Étoiles (si hébergement)



Dc29

Au même titre que la signalisation directionnelle, la SIL doit respecter la liste de couleurs autorisées (voir page 177). Les textes, eux, sont recommandés en blanc ou en noir.

Implantation

Elle est interdite sur les autoroutes, routes à chaussées séparées et bretelles d'accès.

Les ensembles doivent être implantés :

- En agglomération à 1 m ou 2,30 m du sol
- Sur un giratoire à 2,30 m du sol
- Hors agglomération à 1 m du sol

Les ensembles sont assemblés par sens puis par couleurs.

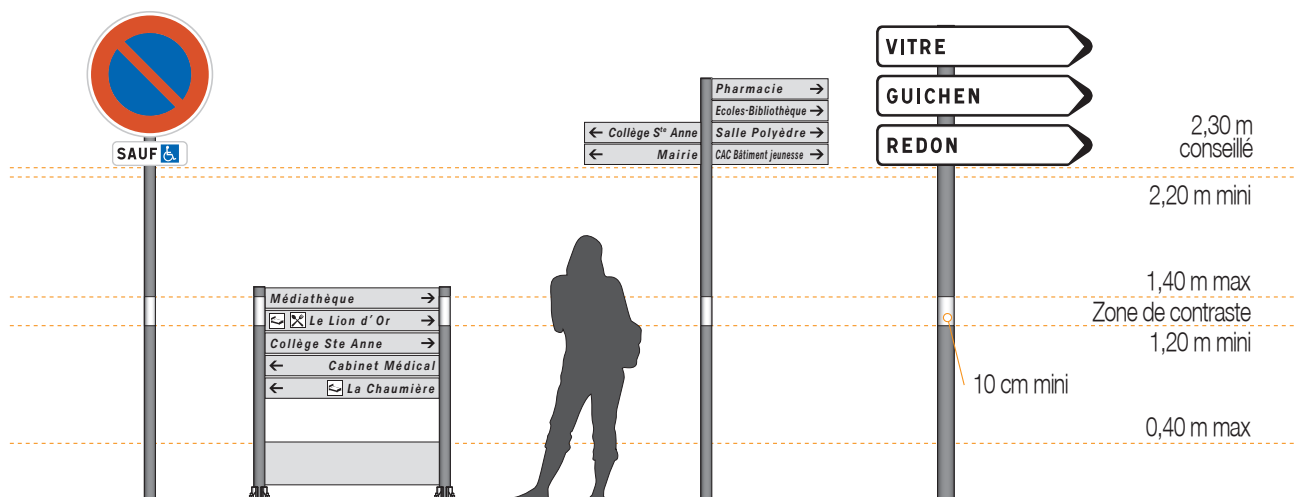

MONO-MAT CLASSIQUE ●



Composition d'un ensemble standard:

Mât

Aluminium thermolaqué
- Elliptique 150 x 60 mm
- Ø 76 mm



Lattes

Aluminium thermolaqué
- Hauteur 100, 120, 150, 200, 250 mm
- Épaisseur 20 mm
- Longueur 800 mm (maximum)

Fixations des lattes

Par coulisseaux ou rail au dos
(pour lattes 150, 200 et 250 mm)

Fixation au sol

- Scellement direct (prévoir 500 mm dans le sol)
- Fourreau (recommandé 500 mm dans le sol)
- Platine
- Sabot (pour mât Ø 76 mm uniquement)



Finition

Obturbateur plastique ou aluminium
(obturbateur personnalisé en option)



Décors

Adhésifs sur lattes simple ou double face,
non RFT ou Classe 1

Options:



Rail au dos (pour lattes 150, 200 et 250 mm)



Mono-mât déco

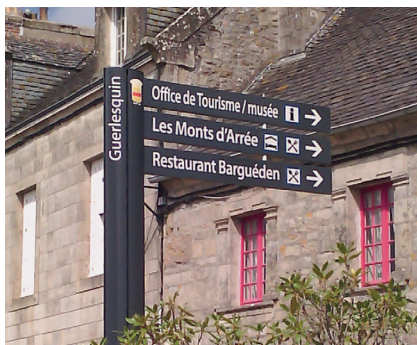

Décor sur mât



Bandeau Dibond 3 mm ou latte alu

MONO-MAT PREMIUM ●

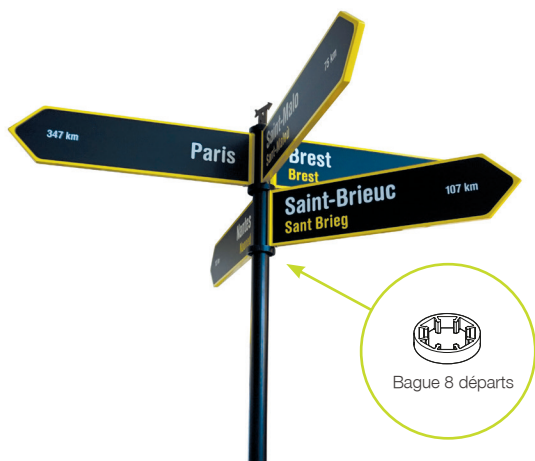

Mât : Ø 60 mm aluminium thermolaqué avec obturateur.

Lattes : Aluminium thermolaqué ép. 18 mm.
Hauteur 100, 150 ou 200 mm avec obturateurs.
Longueur maxi 800 mm.

Fixations des lattes : Bagues 8 départs
(45° entre les lames) thermolaquées et coulisseaux.

Décors : Adhésif sur latte simple ou double face,
non RFT ou Classe 1 ou impression numérique.

Fixation au sol : - Fourreaux
- Platine
- Scellement direct

Options : - Obturateur personnalisé
- Décor adhésif sur mât
- Lattes flèches

Réf. 131754

MONO-MAT PRESTIGE ●

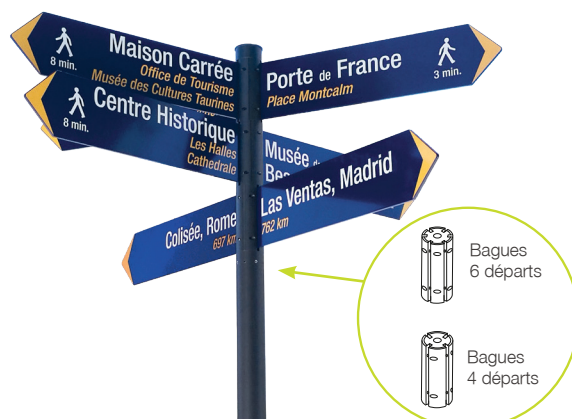

Mât : Ø 90 mm aluminium thermolaqué avec obturateur.

Lattes : Aluminium thermolaqué ép. 8 mm. Hauteur 100, 150
ou 200 mm avec obturateurs. Longueur maxi 800 mm.

Fixations des lattes : Bagues 6 ou 4 départs thermolaquées
et fixations invisibles (lattes mobiles à 360°).

Décors : Adhésif sur latte simple ou double face, non RFT
ou Classe 1 ou impression numérique.

Fixation au sol : - Sabots
- Scellement direct

Options : - Obturateur personnalisé
- Décor adhésif sur mât
- Forme des lattes personnalisable

Réf. 131755

MONO-MAT COQUILLE ●

Mât : Ø 90 mm aluminium thermolaqué avec obturateur.

Lattes : Aluminium thermolaqué ép. 8 mm. Hauteur 100, 150 ou 200 mm
avec obturateurs. Longueur maxi 800 mm.

Fixations des lattes : Demi-coques aluminium thermolaquées.

Décors : Adhésif sur latte simple ou double face, non RFT
ou Classe 1 ou impression numérique.

Fixation au sol : - Fourreaux
- Sabots
- Scellement direct

Options : - Obturateur personnalisé
- Décor adhésif sur mât
- Forme des lattes personnalisable

Réf. 131756



BI-MAT CLASSIQUE ●



Composition d'un ensemble standard :

Mât

Aluminium thermolaqué
- Elliptique 150 x 60 mm
- Ø 76 mm



Lattes

Aluminium thermolaqué
- Hauteur 100, 120, 150 mm
- Épaisseur 16 mm

Fixations des lattes

Par pince alu

Fixation au sol

- Scellement Direct (prévoir 500 mm dans le sol)
- Fourreau (recommandé 500 mm dans le sol)
- Platine
- Sabot (pour mât Ø 76 mm uniquement)

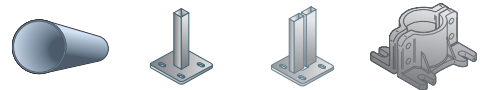

Finition

Obturbateur plastique ou aluminium
(obturbateur personnalisé en option)



Décor

Adhésifs sur lattes simple ou double face,
non RFT ou Classe I

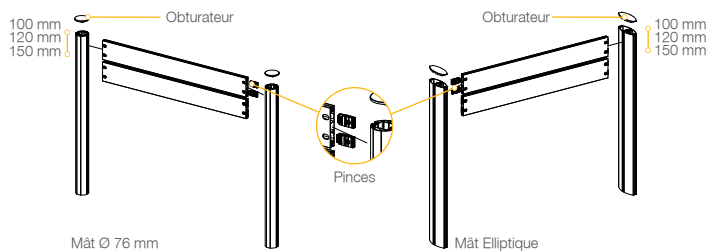

Options:



Décor sur mât et mâts mixtes



Latte bandeau



Latte personnalisée



Bande de vigilance PMR

MONO-MÂTS BOIS ●

Signalétique de randonnée

Poteau :

Pin traité classe 4, Ø 100 mm,
hauteur 2500 mm (hors tout).
Bague en alu. 1 mm roulé laqué, texte blanc

Lames :

Trespa ép. 13 mm jaune bouton d'or,
dim. 475 x 95 mm. Texte et flèche gravés noir

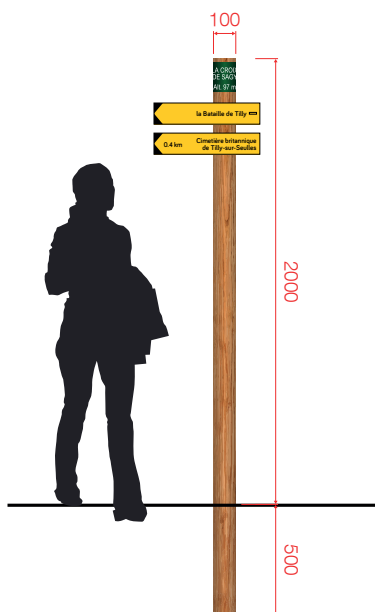

Autres modèles :



BI-MÂTS BOIS ●

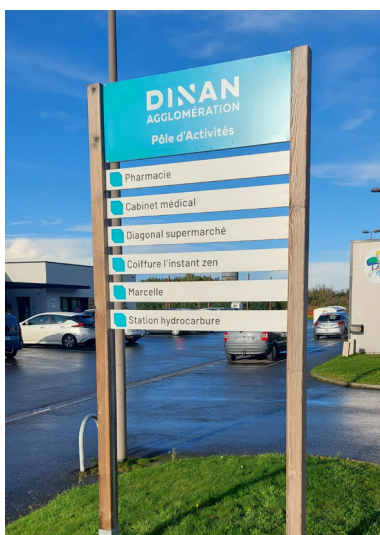

TRI-MÂTS BOIS ●



Signalétique

TOTEMS

TOTEMS STANDARDS ●

Totem plat

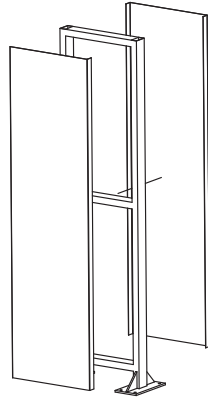

Totem galbé

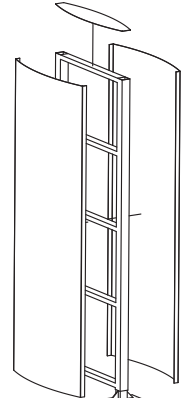

Structure: Tubes rectangulaires alu selon la dimension.

Faces: Tôles aluminium 15/10^e pliées.

Finition: Chapeau PVC pour modèle galbé.

Décor: Impression directe + vernis anti-UV garanti 10 ans. Décor double faces.

Fixations: Platines aluminium, gabarit et crose d'ancrage (pour pose sur massif existant)

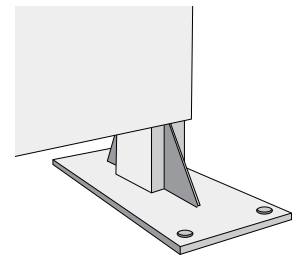

Platine

Hauteur \ Largeur	550 mm	700 mm	1000 mm	1400 mm
2000 mm	Réf. TPA550X2000-0	Réf. TPA700X2000-0	-	-
2500 mm	Réf. TPA550X2500-0	Réf. TPA700X2500-0	Réf. TPA1000X2500-0	-
3000 mm	-	Réf. TPA700X3000-0	Réf. TPA1000X3000-0 Réf. TGA1000X3000-0	-
3500 mm	-	Réf. TPA700X3500-0	Réf. TPA1000X3500-0 Réf. TGA1000X3500-0	Réf. TPA1400X3500-0 Réf. TGA1400X3500-0
4000 mm	-	-	Réf. TPA1000X4000-0 Réf. TGA1000X4000-0	Réf. TPA1400X4000-0 Réf. TGA1400X4000-0

Plat Galbé

Standards prévus pour vents extrêmes (166,6 km/h) en site normal.
Conditions plus difficiles: nous consulter.

TOTEMS AILE D'AVION ●



Structure: Profilé aluminium elliptique monobloc thermolaqué.

Décor: Film adhésif découpe ou impression numérique non rétro, classe 1 ou classe 2 + plastification anti-UV. Décor simple ou double faces.

Fixations: Platines aluminium et gougeons.

Autres tailles: nous consulter.

		Réf.		
		Non rétro	Classe 1	Classe 2
350 x 1500 mm	Simple face	TAA350X1500SF-OL	TAA350X1500SF-1L	TAA350X1500SF-2L
	Double face	TAA350X1500DF-OL	TAA350X1500DF-1L	TAA350X1500DF-2L
350 x 1800 mm	Simple face	TAA350X1800SF-OL	TAA350X1800SF-1L	TAA350X1800SF-2L
	Double face	TAA350X1800DF-OL	TAA350X1800DF-1L	TAA350X1800DF-2L

TOTEMS SUR-MESURE ●



Cimetière américain de Colleville-sur-Mer (14)



Châteaugiron (35)

Sur-mesure: nous consulter.

TOTEMS SUR-MESURE (suite) ●



Saint-Grégoire (35)



Barbâtre (85)



Val André (22)



St Martin des Champs (50)

TOTEMS SUR-MESURE (suite) ●



Dinan Agglomération (22)



Fay-aux-Loges (45)



Lailé (35)



Rennes (35)

RELAIS INFORMATIONS SERVICES (RIS)

RIS STANDARD ALUMINIUM ●

Supports: Mâts aluminium Ø 76 mm ou elliptiques thermolaqués et obturateurs.

Cadre: Supports aluminium H53 thermolaqué et panneau aluminium sandwich 6 + 3 mm.

Décor: Impression numérique avec plastification anti-UV et anti-graffiti.

Fixations: - Sabots (pour Ø 76 mm)
- Platines (pour support elliptique)
- Scellement direct

Options: - Casquette
- Drapeau Point I
- Latte bandeau hauteur 120 mm



		Support Ø 76 mm		Support elliptique	
		Fixation sabots	Scellement direct	Fixation platines	Scellement direct
1000 x 1500 mm	Simple face	Réf. 130579	Réf. 130587	Réf. 130581	Réf. 130589
	Double face	Réf. 130580	Réf. 130588	Réf. 130582	Réf. 130590
1200 x 1500 mm	Simple face	Réf. 130583	Réf. 130591	Réf. 130585	Réf. 130593
	Double face	Réf. 130584	Réf. 130592	Réf. 130586	Réf. 130594

Autres dimensions: nous consulter

RIS SUR-MESURE ●



Dinan Agglomération (22)



Plélan-le-Grand (35)



Saint-Malo (35)

RIS STANDARD BOIS ●

Structure: Poteaux et traverses en pin traité classe 4, section 90 x 40 mm.

Panneau: Aluminium sandwich 6 mm.

Dimensions: - 1000 x 800 mm
- 1400 x 1000 mm
- 1300 x 1800 mm

Décor: Impression numérique avec plastification anti-UV. Simple face.

Fixations: Platines avec fourreaux.

Options: - Bandeau supérieur gravé ou avec impression numérique
- Incrustation de logo
- Panneau en stratifié numérique
- Panneau impression directe



PUPITRES

CONCEVOIR VOS CARTOGRAPHIES ET VALORISER VOTRE PATRIMOINE ●

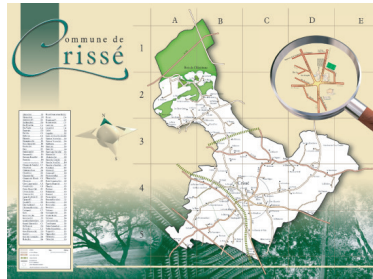

En étroite collaboration avec notre bureau d'études et nos responsables de projet, **élaborez votre mobilier parmi notre large choix de matériaux.**

- Supports en bois brut ou traité, pierres de tailles, granit, métaux (acier, inox ou aluminium)
- Décor en bois gravé, lave ou grès émaillé, résine polyester stratifiée (gravée ou avec impression numérique), plaque PVC, aluminium ou composite (gravée ou avec impression numérique)

Notre équipe de graphistes conçoit la cartographie de votre choix à partir de:

- Photos et illustrations existantes
- Prises de vues
- Création de dessins

PUPITRE ALU PLIÉ ●

Structure: Support aluminium 10 mm plié à 45°, thermolaqué, hauteur 1000 mm.

Décor: Impression numérique format A3 paysage ou portrait et film anti-UV ou décor sur plaque stratifiée ou sur lave émaillée. Texte ajouré sur face avant en option.

Fixations: Vissé sur massif béton.

Autres tailles: nous consulter.



PUPITRE BOIS ET STRATIFIÉ ●

Structure: Panneau stratifié 600 x 400 mm sur support bois en pin traité classe 4. Hauteur 800 mm.

Décor: Panneau en stratifié numérique.

Fixations: Sur platine aluminium thermolaquée.



PUPITRE PIED ROND ●

Structure: Panneau stratifié 600 x 400 mm sur support acier galvanisé thermolaqué. Hauteur 800 mm.

Décor: Panneau en stratifié numérique.

Fixations: - Scellement direct
- Fourreau



PUPITRE ARBORETUM ●

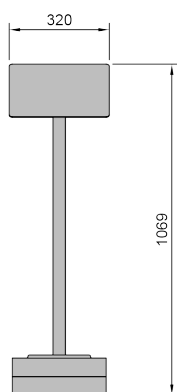

Structure: Support et tablette en aluminium thermolaqué.

Décor: Impression numérique avec film anti-UV ou impression direct avec vernis.

Fixations: 2 embases béton, couleurs et motifs (uni, bicolore, marbré) au choix.

PUPITRE DIRECTIONNEL MAEN-HIR ●

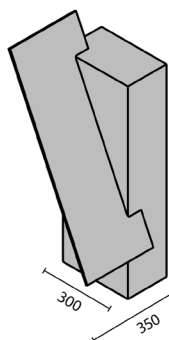

Structure: Base en béton, couleurs et motifs (uni, bicolore, marbré) au choix. Tablette en aluminium thermolaqué.

Décor: Impression numérique avec film anti-UV ou impression direct avec vernis.

Fixations: À poser.

PUPITRE D'ORIENTATION MAEN-HIR ●

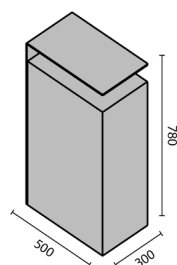
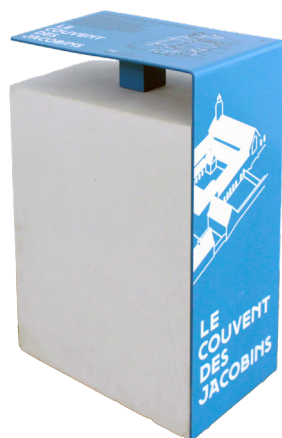

Structure: Base en béton, couleurs et motifs (uni, bicolore, marbré) au choix. Tablette en aluminium thermolaqué.

Décor: Impression numérique avec film anti-UV ou impression direct avec vernis.

Fixations: À poser.

BORNES

BORNE BOIS ●

Borne: Poteau bois de section 90 x 90 mm.
Hauteur 1500 hors tout (1000 mm hors sol). Pan incliné à 15°.

Décor: Insertion d'une plaque aluminium plate fixée par vis inox. Décor adhésif ou impression numérique.

Fixations: Scellement direct.

- Options:**
- Poteau rond (Ø 120 mm)
 - Logo gravé
 - Plaquette complémentaire encastrée ou en sur-épaisseur
 - Pan arrondi



PUPITRE DE JALONNEMENT ●

Support: Support bois en pin traité classe 4.
Section 90 x 90 mm. Hauteur 1500 mm hors tout (1000 hors sol).

Décor: Panneau en aluminium, format A3, avec décor en impression numérique et film anti-UV.
Fixation sur cadre bois, dim. 397 x 520 mm.

Fixations: Scellement direct.

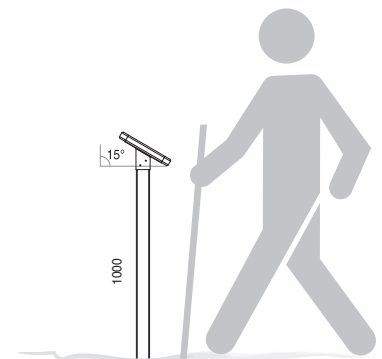

SIGNALÉTIQUE DE RUE

PANNEAUX DE RUE ●

RAL 1015
Ivoire clair

RAL 5002
Bleu outremer

Tous nos modèles sont en aluminium et vendus avec kit complet de visserie (4 vis et 4 chevilles).

Gamme ARMOR

- Angles arrondis
- 2 rails au dos (1 rail uniquement en 450 x 250 mm)
- Thermolaqué RAL 1015 ou 5002
- 2 lignes de textes (couleur au choix NON RFT)
- Polices: Helvetica, Clarendon, Times
- Dimensions : 450 x 250 mm, 500 x 300 mm, 600 x 400 mm



Gamme ARMEN

- Angles arrondis
- 2 rails au dos
- Thermolaqué RAL 1015 ou 5002
- 2 lignes de textes (couleur au choix NON RFT)
- Polices: Helvetica, Clarendon, Times
- Dimensions : 450 x 250 mm, 500 x 300 mm, 600 x 400 mm



Gamme STRAED

- Angles arrondis ou droits
- Rails au dos
- Thermolaqué RAL 1015 ou 5002
- 2 lignes de textes (couleur au choix NON RFT)
- Polices: Helvetica, Clarendon, Times
- Dimensions : 450 x 250 mm (1 rail), 500 x 300 mm (2 rails)



PLAQUES DE RUE ●

RAL 1015
Ivoire clair

RAL 5002
Bleu outremer

Tous nos modèles sont en aluminium et vendus avec kit complet de visserie (4 vis et 4 chevilles).

Plate

- Angles arrondis ou angles droits
- 4 trous de fixation Ø 6 mm
- Thermolaqué RAL 1015 ou 5002
- 2 lignes de textes (couleur au choix NON RFT)
- Polices: Helvetica, Clarendon, Times
- Dimensions: 450 x 250 mm, 500 x 300 mm



Bords bombés

- Angles droits
- 4 trous de fixation Ø 6 mm
- Thermolaqué RAL 1015 ou 5002
- 2 lignes de textes (couleur au choix NON RFT)
- Polices: Helvetica, Clarendon, Times
- Dimensions: 450 x 250 mm

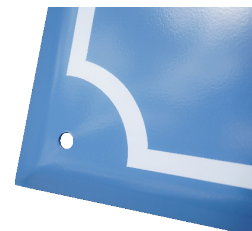

OPTIONS PANNEAUX ET PLAQUES DE RUE ●



Filet concave



Filet convexe



Double filet



Police hors standard



Lignes de texte supplémentaire



Texte classe I blanc



RAL hors standard
Voir page 177



Logo ou blason



Fixation en drapeau*



Dos fermé*

NUMÉROS DE MAISON ●

RAL 1015
Ivoire clair

RAL 5002
Bleu outremer

Tous nos modèles sont en aluminium et vendus avec kit complet de visserie (2 vis et 2 chevilles).

Plat

- Angles droits
- 2 trous de fixation Ø 6 mm
- Thermolaqué RAL 1015 ou 5002
- 1 à 4 chiffres (couleur au choix NON RFT)
- Polices: Helvetica, Clarendon, Times
- Dimensions: 155 x 105 mm, 65 x 105 mm (bis, ter)



Bords bombés

- Angles droits
- 2 trous de fixation Ø 6 mm
- Thermolaqué RAL 1015 ou 5002
- 1 à 4 chiffres (couleur au choix NON RFT)
- Polices: Helvetica, Clarendon, Times
- Dimensions: 155 x 105 mm



OPTIONS NUMÉROS DE MAISON ●



Filet concave



Filet convexe



Double filet



Police hors standard



Texte classe I blanc



RAL hors standard

SIGNALÉTIQUE DE DÉCHÈTERIE

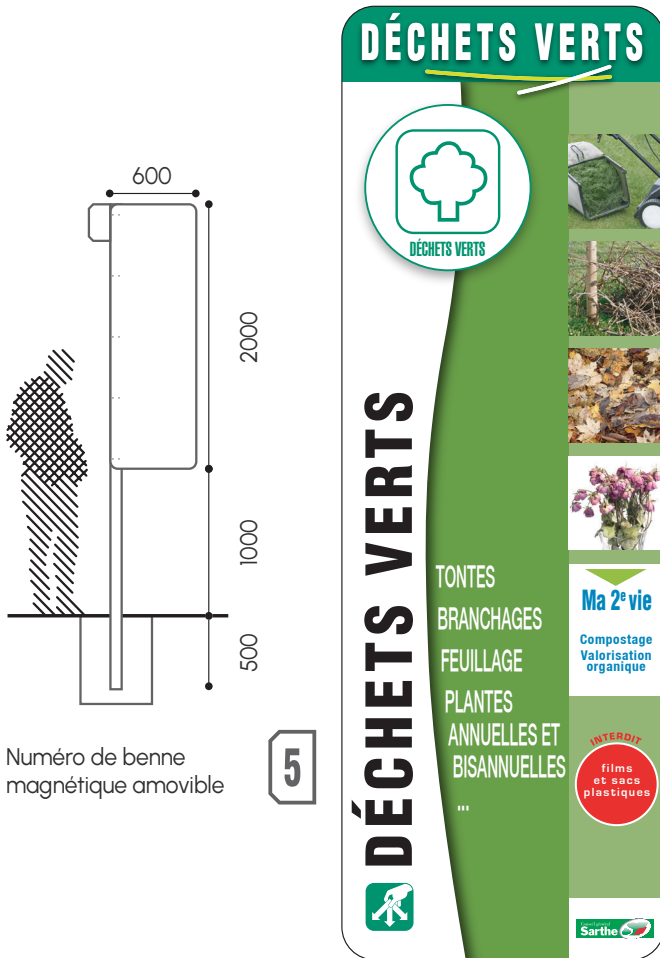

Dénomination filière

Pictogramme associé

Photos/illustrations

Consignes de tri

Devenir du déchet

Déchets interdits

Emplacement personnalisation



- Panneau PVC HDTC épaisseur 6 mm offrant une résistance optimale aux chocs et aux intempéries.
- Dimensions 600 x 2000 mm, angles arrondis limitant les risques de blessures.
- Décors impression numérique (recto ou recto/verso) et plastification anti-UV brillante.
- Panneau riveté sur mât galva 80 x 80 mm longueur 3000 mm hors sol (sur platine ou à sceller).
- Chaque famille possède une couleur différente :



Produits développés en partenariat avec l'Ademe.

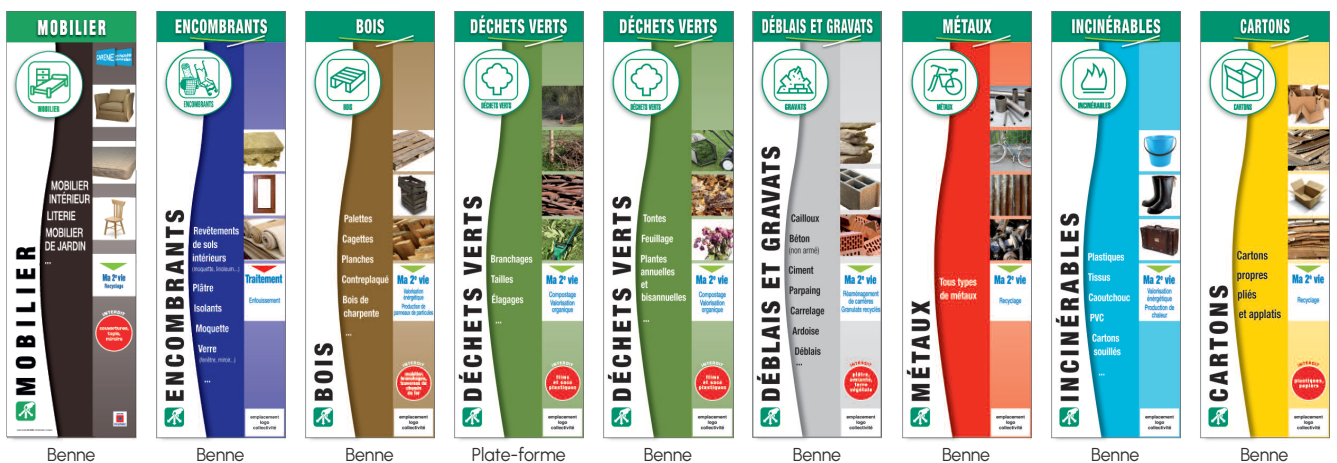

Nombreuses références: Ademe, Smictom Sud Est (35), CC Pays de Fouesnant (29), CC Presqu'île de Crozon (29), Sictom des Forêts (35), CC du Pays de Matignon (22), SICTOM Montoire-sur-le-Loir (41), SICTOM Loir et Sarthe (49), La Roche-sur-Yon Agglo (85)...

PANNEAUX LOCALISATION DE BENNE ●

- Panneau alu gamme Armor, 500 x 500 mm, décor non rétro réfléchissant.
- Panneau PVC HDTC 6 mm avec rails au dos, 500 x 500 mm, décor non rétro réfléchissant.
- Panneau auto-relevable polycarbonate 6 mm, 500 x 500 mm, décor non rétro réfléchissant, fixation sur platine.



PANNEAUX DE DÉCHÈTERIE TYPE D21 ●



Flèche alu gamme Armen.
Dimensions : 1600 x 300 mm.
Décor en impression numérique sur film classe 1.

PANNEAUX MURAUX ●

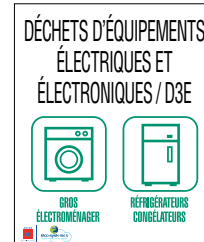

Panneau alu Dibond 3 mm.
Dimensions : 980 x 980 ou 900 x 1100 mm.
Décor en impression numérique et film anti-UV.

PANNEAUX D'ENTRÉE DE DÉCHÈTERIE ●

DÉCHÈTERIE
Plateforme branchages - Station de transit

Accès réservés aux habitants de la Communauté de Communes.
Les usagers doivent décharger eux-mêmes leur véhicule.

Dépôts limités par jour et par apporteur. Accès interdit aux véhicules de plus de 3,5 t (Partie haute).

Dans la limite fixée par le règlement intérieur :

Horaires d'ouverture						
	LUNDI	MARDI	MERCREDI	JEUDI	VENDREDI	SAMEDI
Horaires d'hiver du 01.11 au 31.03	14 H - 17 H	9 H - 12 H 14 H - 17 H	fermé	fermé	9 H - 12 H 14 H - 17 H	9 H - 12 H 14 H - 17 H
Horaires d'été du 01.04 au 31.10	14 H - 18 H	9 H - 12 H 14 H - 18 H	fermé	fermé	9 H - 12 H 14 H - 18 H	9 H - 12 H 14 H - 18 H

La dépose de déchets devant la déchèterie, la récupération à l'intérieur de celle-ci sont strictement interdites sous peine de poursuite.

Panneau PVC 6 mm HDTC, 1500 x 1500 mm
ou 1200 x 1500 mm avec rails au dos.
Décors en impression numérique et film anti-UV.

TOTEMS D'ENTRÉE DE DÉCHÈTERIE ●



Totem recto verso.
Mât elliptique laqué et panneau central Dibond.
Dimension 600 x 3000 mm.
Décors en impression numérique et film anti-UV.
(Copler 42)

SIGNALÉTIQUE MOBILE ●

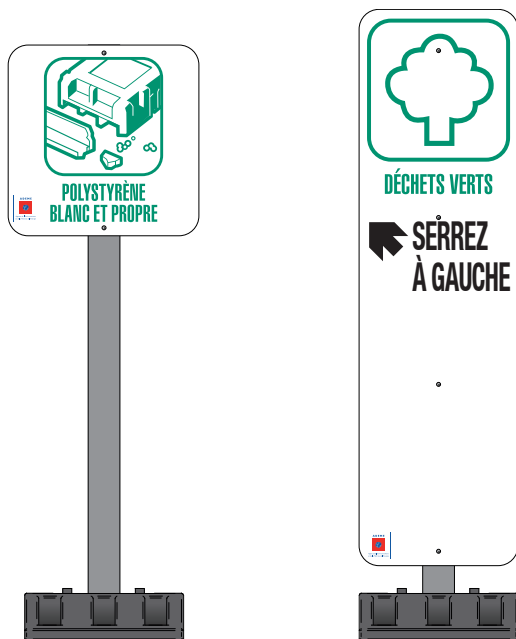

Panneaux PVC HD 6 mm, 480 x 480 ou 400 x 1400 mm.
Décor en impression numérique et film anti-UV.
Monté sur support alu 80 x 40 mm, hauteur 1480 mm
+ plastobloc 25 kg.

DIVERS ●



Collecteur de bouchons,
350 x 2500 mm en alu et
PVC. Décors adhésifs ou
impression numérique.
(Parthenay - Gâtine 79)

Éco point, hauteur
2700 mm, corbeille PVC.
Décors adhésifs ou
impression numérique.
(CA Seine - Eure 27)

SIGNALÉTIQUE INTÉRIEURE

ADHÉSIFS ●



PLAQUES MURALES ●



DRAPEAUX ●



PLAQUES SUSPENDUES ●



TOTEMS ●



SIGNALÉTIQUE DE SÉCURITÉ



Formes, Couleurs et Symboles Classification selon norme NF x-08-003-1 & 3



Symboles d'interdiction



Symboles de prévention



Symboles d'évacuation



Symboles de lutte contre l'incendie



Symboles d'obligation



Symboles des moyens de secours

Choisir le matériau selon l'utilisation :

- Panneau composite (alu/ABS) ép. 2 mm
- PVC HDTC 3 mm
- Vinyle adhésif

Fixations :

- Adhésif double face pour l'ensemble des panneaux. Perçage sur demande.

Décor :

- Non rétro
- Photoluminescent et réfléchissant

INTERDICTION

Le pictogramme d'interdiction générale (P001) ne peut être utilisé qu'en combinaison avec d'autres pictogrammes d'interdiction.

Ø 250 mm



200 x 75 mm

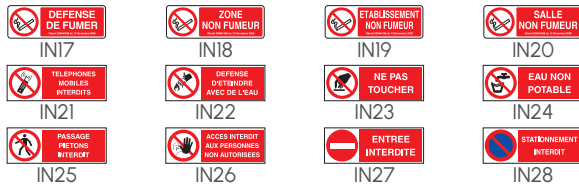

200 x 300 mm

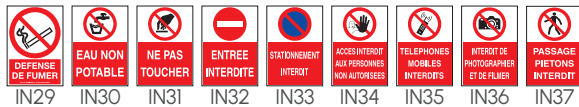

LUTTE CONTRE L'INCENDIE

Les flèches doivent toujours être utilisées concurremment avec un autre pictogramme et ne doivent pas être utilisées comme flèches d'évacuation. Le symbole F004B est applicable uniquement en France.

250 x 250 mm



200 x 75 mm

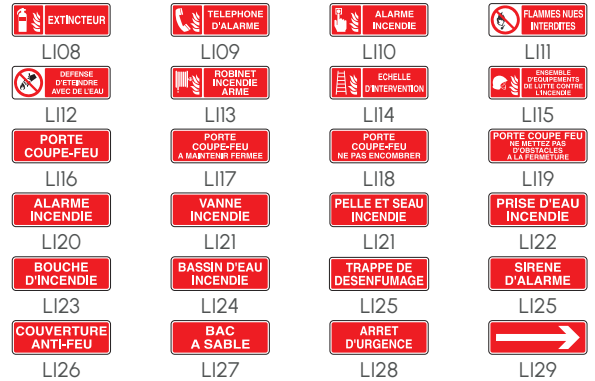

200 x 300 mm



PLANS D'ÉVACUATION / D'INTERVENTION ●



Avec consignes de sécurité
Support Dibond 3 mm, format 300 x 500 mm
Impression numérique plastifiée

Autres modèles: nous consulter

OBLIGATIONS ●

Ø 250 mm

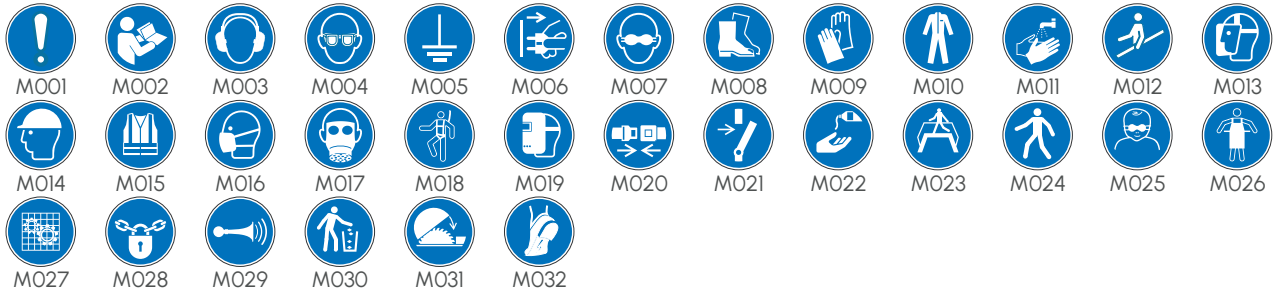

200 x 75 mm

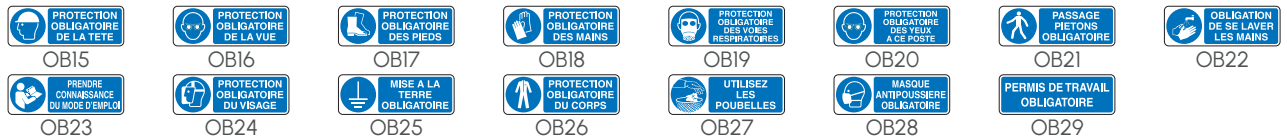

200 x 300 mm



PRÉVENTION ●

250 x 250 mm



200 x 75 mm

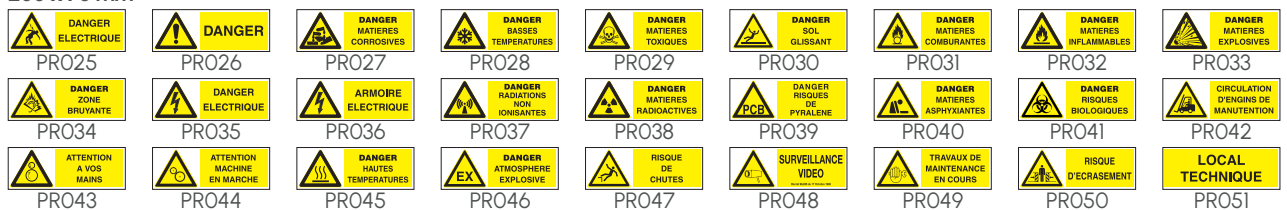

200 x 300 mm



Autres modèles, nous consulter.

SECOURS

Les flèches ne figurent pas dans la norme EN ISO 7010 et doivent toujours être utilisées concurremment avec les pictogrammes de sortie d'urgence.

250 x 250 mm



200 x 75 mm



200 x 300 mm

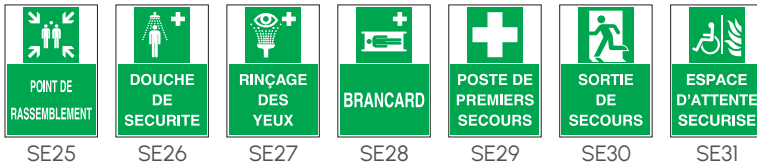

Tous les symboles de secours existent en plaques photoluminescentes.

Autres modèles, nous consulter.

AFFICHAGE PERSONNALISÉ



Drapeau double face

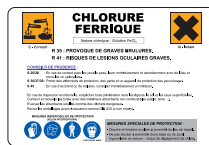

Panneau de direction (préciser le sens du panneau à la commande)

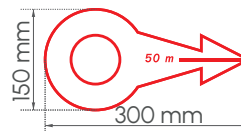

Transformateur



Plage



Transport maritime



Étiquetage tuyauterie



Transport routier

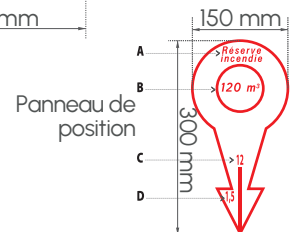

Panneau de position

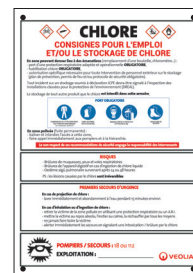

Exemples de réalisations non exhaustifs

SILHOUETTES PERSONNALISÉES ●

Silhouette en PVC HDTC 6 mm et impression numérique

2 modèles :

- Silhouette de face
Dim. 445 x 1710 mm

Réf. 131688 (1 plaque, décor simple face)

Réf. 131689 (2 plaques fixées dos à dos, décor double face)

- Silhouette de profil
Dim. 730 x 1710 mm

Réf. 131690 (1 plaque, décor simple face)

Réf. 131691 (2 plaques fixées dos à dos, décor double face)

Vitrine A4 en option

Personnalisation selon votre charte

Fixation sur support aluminium et plastobloc 25 kg (Réf. 000762)



Les dimensions de nos silhouettes ont été optimisées pour générer le moins de chutes possibles.



TRIPTYQUES ●

À suspendre

Dim. 300 x 300 mm
Décor impression numérique non rétro sur alu. composite 3 mm
Crochet en partie haute
Réf. 125604



Sur support

Dim. 500 x 650 mm
Décor classe 1 sur alu. composite 3 mm
Pour support Ø 60 ou 76 mm (colliers et supports non compris)
Réf. 131534



CHEVALETS PERSONNALISABLES ●

Chevalet blanc
300 x 600 mm
Réf. 102543



Chevalet jaune
300 x 620 mm
Personnalisation
233 x 340 mm
Réf. 018082



PROTECTIONS ●

Écran de protection

Vitrine en polycarbonate transparent
et pieds en PVC HDTC

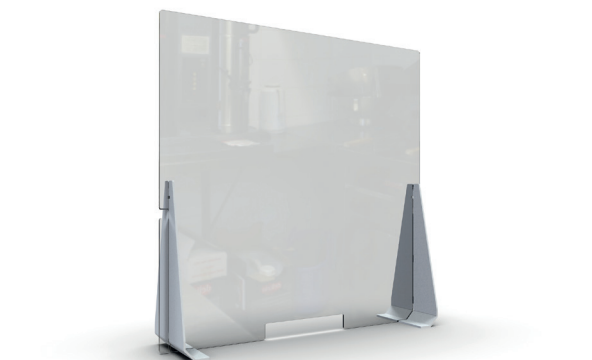

Dimensions (mm)	Réf.
980 x 980	102521
980 x 740	102522
980 x 650	102523
600 x 980	102529
740 x 980	102530

Existe également en version opaque
(ex. séparation de bureau)
ou formats spécifiques pour bureaux de vote.

Dimensions sur-mesure, nous consulter.

Cloison décorative

Structure alu et plaque en PETG incolore
Dim. 1000 x 1900 mm
Décor adhésif personnalisable
Réf. 102550

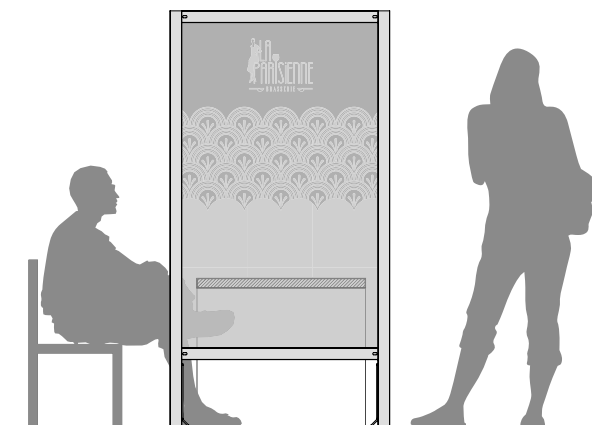

HYGIÈNE ●

Safe'Ty Box

Box en ABS pour distribution de matériel d'hygiène.
Emplacements pour masques, gants, essuie-tout,
pompe de gel hydroalcoolique et compartiment déchets.
Dim. L.400 x L.300 x H.175 mm
Personnalisation possible.

Réf. 102555



AFFICHAGE DES RÈGLES ●



Plus d'informations: voir page 32.

GESTION DE LA CIRCULATION ●

Potelets (H 950 x Ø 50 mm)
avec socles lestés
et chaînes (25 mètres).

Coloris :

- jaune/noir
Réf. 102518 (potelets)
Réf. 017384 (chaîne)

- rouge/blanc
Réf. 044529 (potelets)
Réf. 001199 (chaîne)

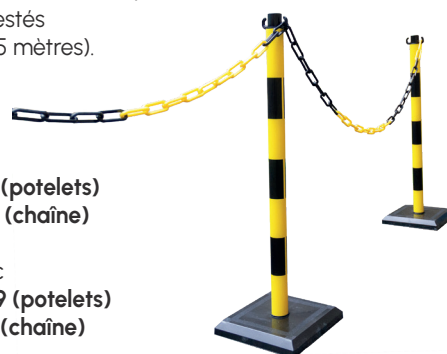

Marquage au sol, voir page 174.



SIGNALISATION HORIZONTALE

Peintures routières	p. 172
Pochoirs	p. 172
Marquage extérieur auto-adhésif	p. 173
Marquage intérieur auto-adhésif	p. 174
Accessibilité	p. 175
Plots et clous	p. 176

PEINTURES ROUTIÈRES

PEINTURES ROUTIÈRES SOLVANTÉES ●

Contenance : 5 ou 25 kg
Coloris : blanc, bleu, jaune, noir, rouge, vert
Pour trafic intense

Peinture solvantée
Réf. 045090 (25 kg)

Peinture aqueuse
Réf. 120766 (7 kg)
Réf. 120767 (25 kg)



POCHOIRS

POCHOIRS POUR MARQUAGE AU SOL ●

Matériaux : aluminium 15/10e, bois ou adhésif
Autres modèles et sur-mesure : nous consulter!



- **Pictogramme obligatoire** : peint sur les limites ou le long de l'emplacement (0,5 x 0,6 m ou 0,25 x 0,3 m)

- **Pictogramme facultatif** : peint au centre de l'emplacement (1 x 1,2 m)

P
A
Y
A
N
T

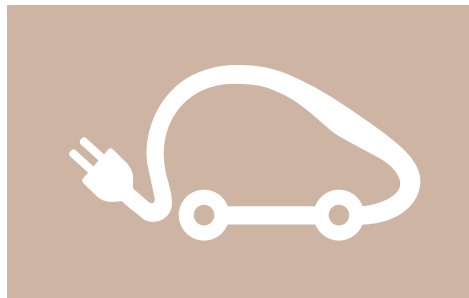

VISITEURS

LIVRAISONS

MARQUAGE EXTÉRIEUR AUTO-ADHÉSIF



MARQUAGE PERMANENT ●

Bande préfabriquée blanche 3M Stamark A380ESD

Certifiée 2 000 000 passages de roues
Trafic intense, zone très circulé



Bande préfabriquée jaune 3M Stamark A381I ES

Certifiée 2 000 000 passages de roues
Trafic intense, zone urbaine (arrêts de bus, emplacements livraison ou stationnement)

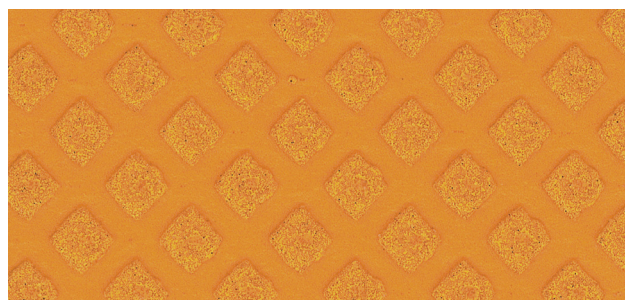

MARQUAGE TEMPORAIRE ●

Enlevable sans trace résiduelle

Bande préfabriquée jaune 3M Stamark A711

Certifiée 100 000 passages de roues
Tout type de chantiers



Bande préfabriquée blanche 3M Stamark A710

Certifiée 2 000 000 passages de roues
Fin provisoire d'autoroutes ou routes à 2x2 voies



Bande préfabriquée noire 3M Stamark A715

Masquage de la signalisation permanente

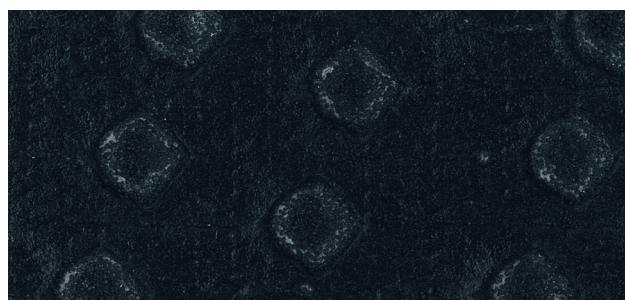

MARQUAGE INTÉRIEUR AUTO-ADHÉSIF

RUBAN DE MARQUAGE PERMASTRIPE ●

Ep. 1300 µm - Rouleaux de 30 mètres
Existe également en lettres, chiffres et formes variées
(nous consulter).

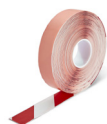
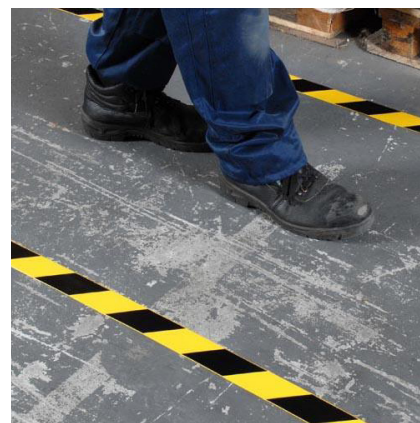

Rouge & Blanc



Noir & Blanc

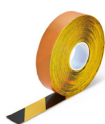

Noir & Jaune



Phosphorescent

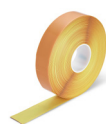

Fluorescent



Rouge

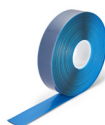

Bleu

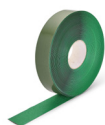

Vert



Noir



Blanc

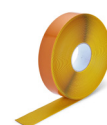

Jaune



Orange

	Largeurs (mm)		
	50	75	100
Uni	Réf. 102760	Réf. 102761	Réf. 102762
Zébré	Réf. 102763	Réf. 102764	-
Phosphorescent	Réf. 102766	Réf. 102767	Réf. 102768

RUBAN DE MARQUAGE PERMALEAN ●

Ep. 570 µm - Rouleaux de 30 mètres
Existe également en lettres, chiffres et formes variées
(nous consulter).

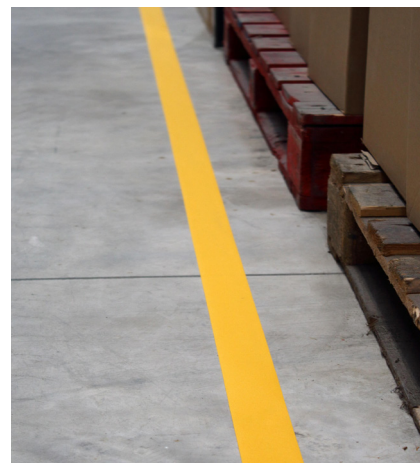

Rouge & Blanc



Noir & Jaune



Jaune



Bleu



Vert



Noir



Blanc



Rouge



Orange

	Largeurs (mm)		
	25	50	100
Références	Réf. 102756	Réf. 102758	Réf. 102759

ACCESSIBILITÉ

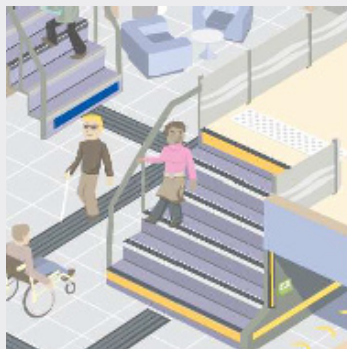

Une bande d'éveil de vigilance (bandes ou clous podotactiles) contrastée doit prévenir tout danger (ex. passage piéton, bordure de quai) et être placée à 50 cm de l'obstacle.

- Des bandes d'aide à l'orientation (rails de guidage), contrastées et continues, doivent orienter le public.
- Les escaliers intérieurs et extérieurs doivent être signalés à l'aide :
 - d'une bande d'éveil placée à 50 cm du bord en haut de l'escalier
 - de nez ou plats de marche sur chaque marche
 - d'un contraste visuel des premières et dernières marches et contremarches (hauteur minimum 10 cm)

Bandes podotactiles

Dim. 600 x 400 mm à coller

Réf. 042431 (pour l'intérieur, adhésif)

Réf. 001133 (pour l'extérieur, à coller)

Réf. 000881 (colle, 1 pot de 8 kg = 4 bandes)



Clous podotactiles

En acier inoxydable Ø 25 mm

Fixation par scellement chimique

Réf. 003963

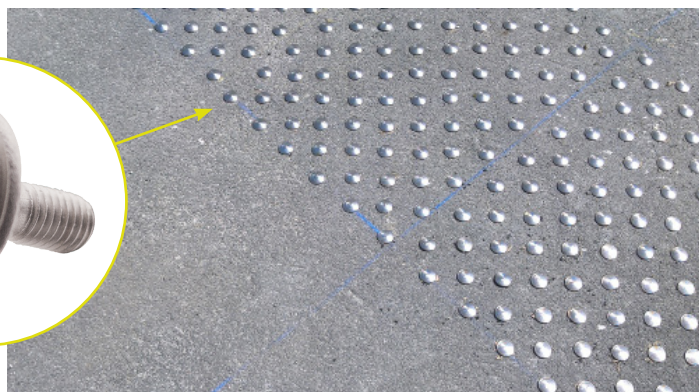

Rails de guidage

Dim. 17,5 cm x 1 m

Réf. 037849 (intérieur, adhésif)

Réf. 037845 (extérieur, à coller)

Réf. 000881 (colle, 1 pot de 8 kg = 8 ml de rail)



Nez de marche

En inox et résine
À visser
Longueur : 2,98 m
Pour intérieur ou extérieur

Version 40 mm :
Réf. 106420 (noir)
Réf. 106421 (jaune)
Réf. 106422 (crème)
Réf. 106423 (granit)



Version 60 mm :
Réf. 106424 (noir)
Réf. 106425 (jaune)
Réf. 106426 (crème)
Réf. 106427 (granit)

Plat de marche

En inox et résine
À visser
Longueur : 2,98 m
Pour intérieur ou extérieur

Version 40 mm :
Réf. 106428 (noir)
Réf. 106429 (jaune)
Réf. 106430 (crème)
Réf. 106431 (granit)



Version 60 mm :
Réf. 106432 (noir)
Réf. 106433 (jaune)
Réf. 106434 (crème)
Réf. 106441 (granit)

Bande anti-dérapante

Rouleau 25 mm x 18,3 m
Pour intérieur

Réf. 106451 (jaune)
Réf. 106452 (noir)



Contremarche visuelle adhésive

Rouleau 100 mm x 33 m

Réf. 106442 (jaune)
Réf. 106445 (noir)
Réf. 106446 (blanc)



PLOTS ET CLOUS

Plots en verre à carotter

Plot de bordure Ø 52 mm
Réf. 001382
Plot de route Ø 100 mm
Réf. 001383



Plots rétro réfléchissants auto-adhésifs

Blanc:
Réf. 017578 (simple face)
Réf. 017579 (double face)

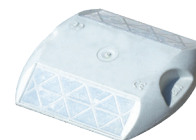

Plots lumineux à coller

Plots à diodes hautes intensités et recharge solaire

Éclairage continu:
Réf. 004682 (simple face)
Réf. 102404 (double face)

Éclairage flash:
Réf. 102418 (simple face)
Réf. 102419 (double face)



Clois Ø 100 mm

Personnalisation possible (logo, armoiries...)

Réf. 001205 (aluminium)
Réf. 005213 (bronze)
Réf. 001209 (inox)

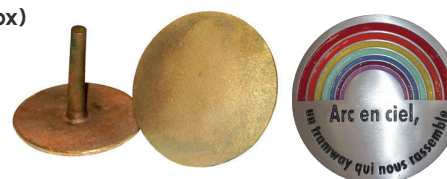

Autres modèles, nous consulter!

NUANCIER SELF SIGNAL

RAL STANDARDS SIGNALISATION CERTIFIÉE ●

RAL 1000 Beige vert	RAL 1001 Beige	RAL 1013 Blanc perlé	RAL 1014 Ivoire	RAL 1015 Ivoire clair	RAL 1019 Beige gris
RAL 1020 Jaune olive	RAL 3005 Rouge vin	RAL 3007 Rouge noir	RAL 3012 Rouge beige	RAL 3014 Vieux rose	RAL 3015 Rose clair
RAL 4001 Lilas rouge	RAL 4002 Violet rouge	RAL 4003 Violet bruyère	RAL 4004 Violet bordeaux	RAL 4005 Lilas bleu	RAL 4006 Pourpre signalisation
RAL 4007 Violet pourpre	RAL 4008 Violet de sécurité	RAL 4009 Violet pastel	RAL 4010 Télé magenta	RAL 5004 Bleu noir	RAL 5008 Bleu gris
RAL 5011 Bleu acier	RAL 5014 Bleu pigeon	RAL 5018 Bleu turquoise	RAL 5024 Bleu pastel	RAL 6003 Vert olive	RAL 6004 Vert bleu
RAL 6006 Olive gris	RAL 6007 Vert bouteille	RAL 6008 Vert brun	RAL 6009 Vert sapin	RAL 6012 Vert noir	RAL 6013 Vert jonc
RAL 6014 Olive jaune	RAL 6015 Olive noir	RAL 6019 Vert blanc	RAL 6020 Vert oxyde chromique	RAL 6021 Vert pâle	RAL 6022 Olive brun
RAL 6027 Vert clair	RAL 6028 Vert pin	RAL 6033 Turquoise menthe	RAL 6034 Turquoise pastel	RAL 7000 Gris petit-gris	RAL 7001 Gris argent
RAL 7002 Gris olive	RAL 7003 Gris mousse	RAL 7005 Gris souris	RAL 7006 Gris beige	RAL 7008 Gris kaki	RAL 7009 Gris vert
RAL 7010 Gris tente	RAL 7011 Gris fer	RAL 7012 Gris basalte	RAL 7013 Gris brun	RAL 7015 Gris ardoise	RAL 7016 Gris anthracite
RAL 7021 Gris noir	RAL 7022 Gris terre d'ombre	RAL 7023 Gris béton	RAL 7024 Gris graphite	RAL 7026 Gris granit	RAL 7030 Gris pierre
RAL 7031 Gris bleu	RAL 7032 Gris silex	RAL 7033 Gris ciment	RAL 7034 Gris jaune	RAL 7035 Gris clair	RAL 7036 Gris platine
RAL 7037 Gris poussière	RAL 7038 Gris agate	RAL 7039 Gris quartz	RAL 7040 Gris fenêtre	RAL 7044 Gris soie	67* champagne
RAL 8014 Brun sépia	RAL 8015 Marron	RAL 8016 Brun acajou	RAL 8017 Brun chocolat	RAL 8019 Brun gris	RAL 8022 Brun noir
RAL 8025 Brun pâle	RAL 8028 Brun terre	RAL 9001 Blanc crème	RAL 9002 Blanc gris	RAL 9005 Noir foncé	RAL 9006 Aluminium blanc
RAL 9007 Aluminium gris	RAL 9011 Noir graphite	RAL 9018 Blanc papyrus			

* teintes anodisées

RAL STANDARDS SIGNALÉTIQUE ●

RAL 1015 Ivoire clair	RAL 3004 Rouge pourpre	RAL 5002 Bleu outremer	RAL 5003 Bleu saphir	RAL 6009 Vert sapin	RAL 7016 Gris anthracite
RAL 8017 Brun chocolat	RAL 9005 Noir foncé	RAL 9010 Blanc pur			

RAL STANDARDS MOBILIER URBAIN ●

RAL 3004 Rouge pourpre	RAL 3020 Rouge signalisation	RAL 5010 Bleu gentiane	RAL 6005 Vert mousse	RAL 7044 Gris soie	RAL 8017 Brun chocolat
RAL 9005 Noir foncé	RAL 9010 Blanc pur	Gris	Aspect Corten		

CONDITIONS GÉNÉRALES DE VENTE

Contenu et champ d'application

Les présentes conditions générales de vente (CGV) définissent les droits et obligations de la Société SELF SIGNAL, ci-après dénommée « le fournisseur » et de sa Clientèle, ci-après dénommée « l'acheteur ». Elles constituent le socle unique de la relation commerciale entre les parties et sont la base juridique des contrats de ventes pour toutes dispositions qui n'ont pas fait l'objet de conventions particulières écrites. Elles prévalent sur tout autre document de l'acheteur, et notamment sur toutes conditions générales d'achat, sauf accord dérogatoire exprès et préalable du fournisseur. En conséquence, le fait de passer commande implique l'adhésion entière de l'acheteur aux présentes conditions générales de vente, sauf conditions particulières consenties par écrit par le fournisseur à l'acheteur. Tout autre document que les présentes conditions générales de vente et notamment catalogues, prospectus, publicités, notices, n'a qu'une valeur informative et indicative, non contractuelle.

Commandes

Toute commande doit faire l'objet d'un écrit suite à un devis préalablement retourné et accepté. Toute commande parvenant au fournisseur ne devient définitive que lorsqu'elle a été confirmée par écrit sous forme « d'Accusé de Réception ». Toute demande de modification de la composition ou du volume d'une commande passée par l'acheteur ne pourra être prise en compte que si la demande est faite par écrit dans les trois jours suivants la date de confirmation de commande. L'annulation d'une commande n'est admise qu'après accord écrit du fournisseur, stipulant éventuellement, l'existence d'encours, de matières spécifiques ou de frais engagés pour lesquels le fournisseur réclamera le paiement. Lorsque la commande est réalisée à partir de plans spécifiques et hors standard par rapport au catalogue en vigueur, le client devra s'assurer qu'il est bien détenteur des droits de reproduction attachés au projet. Le vendeur se réserve le droit d'apporter toute modification qu'il juge utile à ses produits sans être obligé d'effectuer des modifications sur les produits déjà livrés ou en cours de commande.

Transport et livraison

Le coût du transport doit être validé pour chaque commande. Sauf accord contractuel contraire, le transport est à la charge de l'acheteur. Les marchandises voyagent aux risques et périls du destinataire, même en cas d'expédition franco. Il appartient au destinataire de faire tous les constatations nécessaires et de confirmer les réserves par lettre recommandée avec accusé de réception auprès du transporteur dans les trois jours suivants la livraison. Passé ce délai, aucune réclamation ne pourra être prise en compte. Les délais de livraison sont donnés à titre informatif et indicatif, sans engagement. Le fournisseur s'efforce de respecter les délais indiqués. Un délai de livraison peut se prolonger sans accord préalable par suite de cas de force majeure (ci-après définie). Le dépassement de délai n'ouvre droit à aucune pénalité ou indemnité et ne peut pas motiver l'annulation de la commande.

Réception

L'acheteur est tenu de dénoncer par écrit, toute non-conformité apparente dans les 3 jours qui suivent la réception. Il appartient à l'acheteur de fournir toutes les justifications quant à la réalité des vices ou manquants constatés. Il devra notamment indiquer la référence de la commande, les références et quantités des marchandises concernées ainsi que la nature du défaut invoqué. Cette notification devra parvenir par pli recommandé avec accusé de réception, ou si l'urgence le requiert par courriel ou fax au fournisseur. L'acheteur s'engage en outre à transmettre à première demande du fournisseur les éléments de preuve de la date de réception des marchandises dans ses entrepôts. Les retours ne sont acceptés que s'ils ont un préalable été autorisés par écrit par le fournisseur. Dans ce cas, les produits retournés doivent parvenir au fournisseur dans leur état d'origine, sans avoir été utilisés.

Prix

Les prix sont indiqués sur le tarif joint au catalogue au moment de la commande. Le tarif en vigueur pourra être révisé à tout moment, après information préalable du Client et application d'un délai raisonnable. Les prix s'entendent en Euros hors taxes, TVA, impôts et toutes autres charges et départ notre usine. Selon l'accord explicite au contrat, les prix sont révisibles suivant des formules appropriées, jointes aux devis, prenant en compte les variations des cours des matières, du coût de l'énergie, des taux de salaires et frais annexes liés à la commande, intervenues entre la date du contrat et celle de la livraison contractuelle, à défaut d'autres dates d'application précisées au contrat.

Conditions de paiement

Sauf disposition contraire, les factures sont payées comptant au siège social de la société SELF SIGNAL. Les factures adressées à l'État, aux collectivités territoriales et à leurs Établissements publics sont payables selon les modalités prévues par le code des marchés publics. S'appliquent également les articles relatifs aux intérêts moratoires. Tout montant non réglé à l'échéance donnera lieu au paiement par l'acheteur de pénalités fixées à trois fois le taux d'intérêt légal; ces pénalités étant exigibles de plein droit et sans mise en demeure. Tout retard de paiement donne lieu, de plein droit, outre les pénalités de retard visées ci-dessus, au paiement par le Client d'une indemnité forfaitaire de 40 € pour frais de recouvrement. Une indemnité complémentaire pourra être réclamée, sur justificatifs, lorsque les frais de recouvrement exposés sont supérieurs au montant de l'indemnité forfaitaire. Sans préjudice du droit de réserve de propriété visé ci-dessus, le non-retour des traites avec acceptation et domiciliation bancaire dans les 15 jours de leur envoi, le non-respect d'une échéance quelconque du paiement, une atteinte grave au crédit de l'acheteur, plus particulièrement la révélation d'un protêt ou d'un nantissement quelconque sur le fonds de commerce, entraînent, de plein droit, sans mise en demeure et au gré du fournisseur :

- soit la déchéance du terme et en conséquence l'exigibilité immédiate des sommes encore dues à quelque titre que ce soit et/ou la suspension de toute expédition,
 - soit la résolution de l'ensemble des contrats en cours avec conservation des acomptes perçus, et rétention des produits détenus par le fournisseur jusqu'au paiement des sommes dues.
- Toute modification de la situation de l'acheteur et notamment la détérioration de son crédit, pourra justifier l'exigence de garanties supplémentaires relatives aux conditions de paiement ou un règlement comptant.

Reserve de propriété

Le fournisseur conserve l'entière propriété des produits vendus jusqu'au paiement effectif de l'intégralité du prix en principal et accessoires. Le défaut de paiement de l'une quelconque des échéances pourra entraîner la revendication de ces produits. Néanmoins, à compter de la livraison, l'acheteur assume la responsabilité des dommages que ces biens pourraient subir ou occasionner. Il ne peut ni les gager ni les proposer à titre de garantie.

Force majeure

Le fournisseur ne pourra être tenu pour responsable de son retard ou de sa défaillance à exécuter l'une des obligations à sa charge au titre du contrat si ce retard ou cette défaillance sont l'effet direct ou indirect d'un cas de force majeure intervenant après la conclusion du contrat et en empêchant l'exécution dans des conditions normales tels que les grèves de la totalité ou d'une partie de son personnel ou de ses transporteurs habituels, l'incendie, l'inondation, la guerre, les attentats, les arrêts de production dus à des pannes fortuites, l'impossibilité d'être approvisionné en matières premières indispensables à la production des produits, les épidémies, les barrières de dégel, les mesures gouvernementales empêchant l'exécution des obligations ou les injonctions impératives des pouvoirs publics, les barrages routiers, grève ou rupture d'approvisionnement EDF-GDF, ou rupture ou difficulté d'approvisionnement pour une cause non imputable au fournisseur, ainsi que toute autre cause de rupture d'approvisionnement imputable à ses fournisseurs. Le fournisseur informera l'acheteur, sans délai, de la survenance d'un cas de force majeure dont elle aura connaissance et qui, est de nature à affecter l'exécution du contrat. Si la durée de l'empêchement excède 10 jours ouvrables, les parties devront se concerter dans les 5 jours ouvrables suivant l'expiration du délai de 10 jours ouvrables pour examiner de bonne foi si le contrat doit se poursuivre ou s'arrêter.

Garantie

Les produits sont livrés avec une garantie contractuelle. Cette garantie couvre la non-conformité des produits à la commande et tout vice caché, provenant d'un défaut de matière, ou de fabrication affectant les produits livrés. Dans ces conditions le fournisseur remplacera ou fera réparer les produits sous garantie.

Les produits doivent être vérifiés par l'acheteur à leur livraison, et toute réclamation, réserve ou contestation relative aux manquants et vices apparents, doit être effectuée dans les conditions fixées selon les articles ci-dessus. En cas de défauts apparents, les produits défectueux sont remplacés par le fournisseur, sous réserve de vérification des défauts allégués. L'acheteur devra fournir toute justification quant à la réalité des défauts constatés, le fournisseur se réservant le droit de procéder, directement ou indirectement, à toute constatation et vérification sur place. Les défauts et détériorations des produits livrés consécutifs à des actes de vandalisme, accidents, catastrophes naturelles, manque d'entretien, utilisation anormale, conditions anormales de stockage et/ou de conservation chez l'acheteur notamment en cas d'un accident de quelque nature que ce soit, ne pourront ouvrir droit à la garantie due par le fournisseur. La garantie ne s'étend en aucun cas aux dommages immatériels ou indirects. Les produits sont garantis, conformément aux dispositions légales, contre tout vice caché les rendant impropres à leur utilisation. Au titre de la garantie des vices cachés, le fournisseur ne sera tenu que du remplacement sans frais, des produits défectueux, sans que l'acheteur puisse prétendre à l'obtention de dommages et intérêts, pour quelque cause que ce soit.

Propriété intellectuelle

Le fournisseur garde l'entière propriété de tous les modèles, dessins ou plans qu'il pourrait publier dans ses catalogues quel que soit le support, et interdit à quiconque d'en faire usage sans une autorisation expresse de sa part, se réservant la possibilité de poursuites devant les juridictions compétentes pour faire valoir ses droits.

Résolution

En cas de non-paiement à l'échéance des produits commandés par l'acheteur ou de force majeure ou d'impression visés aux articles des présentes CGV, la commande ou le contrat pourra être résolu(e) au gré de la partie concernée. Il est expressément entendu que cette résiliation aura lieu de plein droit 30 jours après l'envoi d'une mise en demeure restée, en tout ou partie, sans effet. La mise en demeure pourra être notifiée par lettre recommandée avec demande d'avis de réception ou tout acte extrajudiciaire. Cette mise en demeure devra mentionner l'intention d'appliquer la présente clause.

Imprévision

En cas de changement de circonstances imprévisibles lors de la conclusion du contrat ou d'une nouvelle commande, conformément aux dispositions de l'article 1195 du Code civil, la partie qui n'a pas accepté d'assumer un risque d'exécution excessivement onéreuse peut demander une renégociation du contrat à son cocontractant. En cas de succès de la renégociation, les parties établiront sans délai une nouvelle commande formalisant le résultat de cette renégociation pour les fournitures de produits concernées. Par ailleurs, en cas d'échec de la renégociation, les parties pourront, conformément aux dispositions de l'article 1195 du Code civil, décider la résolution ou l'adaptation du contrat.

Données personnelles

Le fournisseur s'engage à respecter l'ensemble des règles de déclaration et d'utilisation des données personnelles qui lui sont communiquées et qu'il sera éventuellement amené à traiter au titre de l'exécution des commandes et, de façon générale à se conformer à la réglementation sur la protection des données personnelles. Le fournisseur garantit qu'il a mis en œuvre des démarches en vue de prendre les mesures de confidentialité et de sécurité pour préserver la sécurité des données et, notamment, empêcher qu'elles soient déformées, endommagées ou que des tiers non autorisés y aient accès. Conformément à la loi Informatique et Libertés du 6 janvier 1978 modifiée, l'acheteur dispose d'un droit d'accès, d'interrogation, de modification, et de rectification des informations qui le concernent. L'acheteur dispose également d'un droit d'opposition au traitement de ses données à caractère personnel pour des motifs légitimes, ainsi que d'un droit d'opposition à ce que ces données soient utilisées à des fins de prospection commerciale. Pour exercer ses droits, l'acheteur doit adresser un courrier à l'adresse postale suivante: SELF SIGNAL 13 rue de Bray CS77708 35577 Cesson Sévigné.

Droit applicable

Les présentes Conditions Générales de Vente et les opérations qui en découlent sont régies par le droit français.

Contestation et juridiction

Les parties s'engagent à tenter de régler leurs différends relatifs à l'application des présentes conditions générales de vente, à leur interprétation, à leur exécution et aux contrats de vente conclus entre les parties, à l'amiable avant de saisir le tribunal compétent. Au cas où les parties ne parviendraient pas à régler à l'amiable leur différend, le Tribunal de Commerce de Rennes sera le seul compétent, même en cas d'appel et de pluralité de défendeurs.

Documents, couleurs, photos et schémas non contractuels - Suggestion de présentation. Self Signal se réserve le droit de modifier ses produits sans préavis. Sauf erreurs typographiques.

Self Signal - 13, rue de Bray – Ecopôle Sud Est – 35513 Cesson Sévigné
S.A.S. au capital de 335 000 € - RCS Rennes : 388 908 915
N° TVA Intracommunautaire : FR87388908915 - N°Siret : 388 908 915 000 43

SERVICE COMMERCIAL

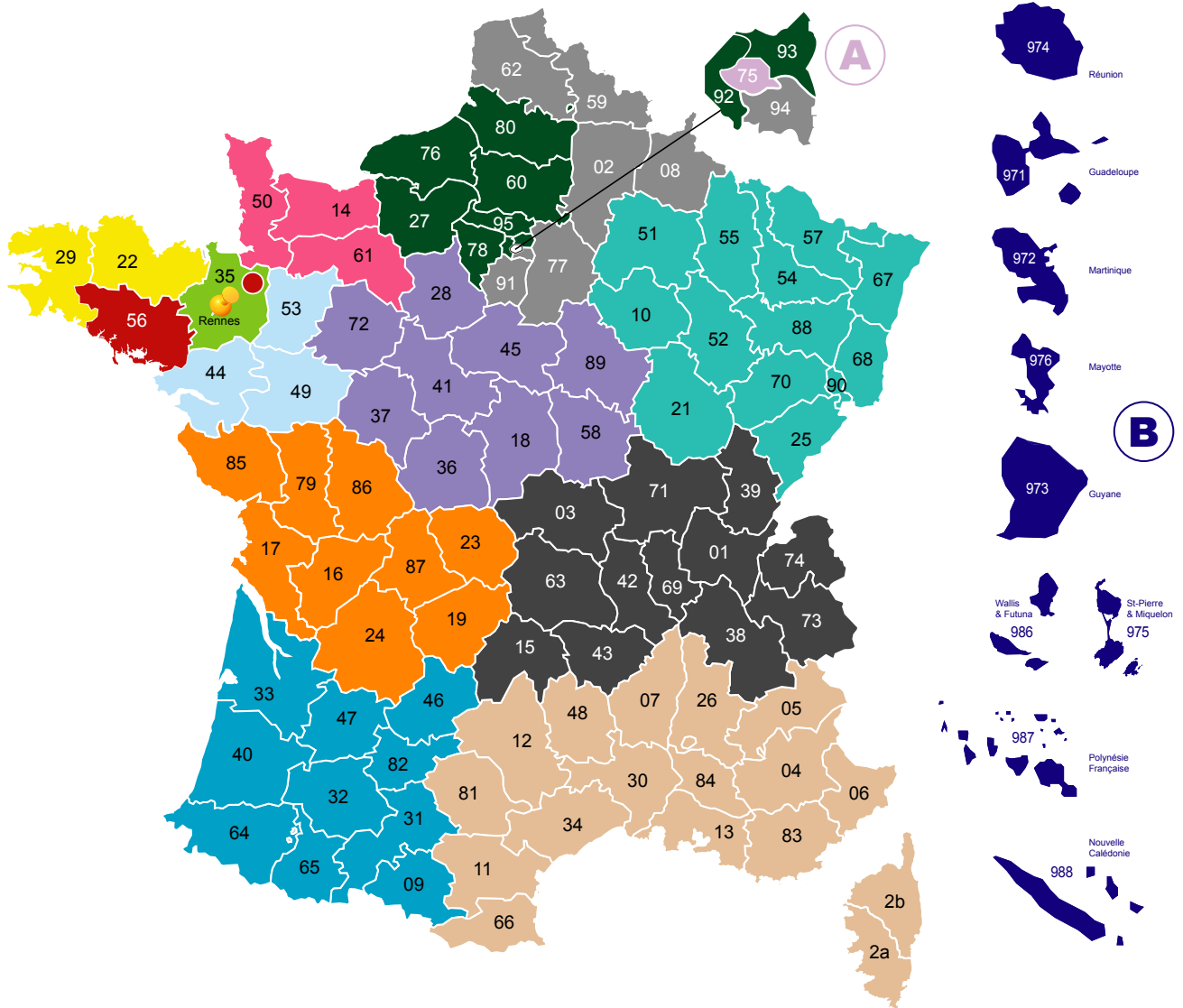

JEAN-CHARLES JEGO / Président jean-charles.j@selfsignal.fr		A B
SELF SIGNAL SIGNALISATION		
SIGNALISATION ROUTIÈRE / TEMPORAIRE ET PERMANENTE		FRANCE
CORINNE POHL corinne.p@selfsignal.fr / Tél. 06 45 46 94 15		●
EMMANUEL JEGO emmanuel.j@selfsignal.fr / Tél. 06 70 82 26 65		●
SYLVIE RIZZOLO sylvie.r@selfsignal.fr / Tél. 06 43 42 20 50		●
ANAÏS AGUILLON anaïs.a@selfsignal.fr / Tél. 06 37 47 09 68		●
WILLIAM TIHI w.tihi@selfsignal.fr / Tél. 06 32 31 22 43		●
BENOÏT DE BEAUREPAIRE b.debeurepaire@selfsignal.fr / Tél. 06 07 27 05 00		●
CLÉMENT HIEBEL clement.h@selfsignal.fr / Tél. 06 86 38 07 26		●
MARC GALLAS marc.g@selfsignal.fr / Tél. 06 87 74 21 78		●
CLAUDIA PIGEON claudia.p@selfsignal.fr / Tél. 06 80 23 54 47		●
ISABELLE DURAND isabelle.d@selfsignal.fr Tél. 02 99 12 23 22		●
ÉMILIE MULON emilie.m@selfsignal.fr Tél. 02 99 14 40 94		●
JOHANNA FRAY johanna.f@selfsignal.fr Tél. 02 99 14 05 10		●
ÉLODIE BAUCHER elodie.b@selfsignal.fr Tél. 02 99 64 64 34		●
DIANE CARFANTAN diane.c@selfsignal.fr Tél. 02 99 14 40 93		●
JESSICA MILLIOU jessica.m@selfsignal.fr Tél. 02 99 14 00 66		●

NICOLAS BLACHE nicolas.b@selfsignal.fr / Tél. 06 07 48 74 33		➔	NOLWENN RONCIÈRE nolwenn.r@selfsignal.fr Tél. 02 99 14 40 91
KARL LEBRETON - EXPORT karl.l@selfsignal.fr / Tél. 06 70 92 71 95		➔	
SECTEUR B		➔	B
FRÉDÉRIC VERHAEGEN frederic.v@selfsignal.fr / Tél. 06 38 30 62 83		➔	adv@selfsignal.fr Tél. 02 99 14 40 90
SECTEUR A		➔	
JULIEN TIXIER julien.t@selfsignal.fr / Tél. 07 86 56 41 52		➔	MARIE ROUZET marie.r@selfsignal.fr Tél. 02 99 14 40 97
NICOLAS PUYBARAUD nicolas.p@selfsignal.fr / Tél. 06 86 46 94 67		➔	
CHARGÉE D'APPELS D'OFFRES		ANNIE SPACZYNSKI annie.s@selfsignal.fr / Tél. 02 99 14 40 95	
SELF SIGNAL COMMUNICATION			
ENSEIGNE & COMMUNICATION SIGNALÉTIQUE INTÉRIEURE ET EXTÉRIEURE		FRANCE	SELF SIGNAL COMMUNICATION
PHILIPPE MORGUEN / Resp. commercial philippe.m@selfsignal.fr / Tél. 06 76 30 03 34		ÉLODIE BAUCHER elodie.b@selfsignal.fr / Tél. 02 99 64 64 34	
SELF SERVICES 35			
SIGNALISATION HORIZONTALE MARQUAGE & POSE		ILLE ET VILAINE	SELF SERVICES 35 GROUPE SELF SIGNAL
SANDRA TAILLANDIER sandra.t@selfsignal.fr / Tél. 06 87 50 01 26			

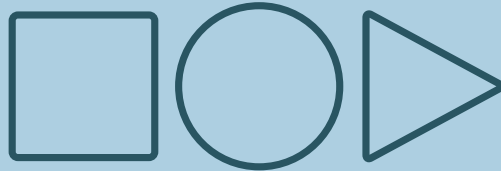

G R O U P E
SELF SIGNAL

13, rue de Bray - CS77702
35577 Cesson Sévigné cedex

02 99 14 40 90

selfsignal@selfsignal.fr

www.selfsignal.fr

Membre des syndicats professionnels :

