

# MOBEXTAN

BOIS D'EXTERIEUR

SPÉCIALISTE DU MOBILIER D'EXTÉRIEUR  
POUR PROFESSIONNELS ET COLLECTIVITÉS

PASSERELLE - ABRI - TABLE - BANC - JARDINIÈRE  
CORBEILLE - CLÔTURE - PERGOLA - VOIRIE

LE BOIS CADRE DE VIE

# À P R O P O S



## L'ENTREPRISE

Choisir les produits Mobextan, c'est bénéficier de nos 30 années d'expérience et de maîtrise de l'ensemble de la chaîne de production bois.

Notre intérêt pour la préservation de l'environnement nous guide dans la sélection de nos fournisseurs mais aussi pour l'importation par voie maritime de notre matière première.

En permanente évolution, notre unité de fabrication vous offre l'assurance de produits de haute qualité.

## LE BOIS

**Le pin sylvestre** ses qualités mécaniques et physiques remarquables en font l'essence résineuse idéale pour le traitement par imprégnation. Sa tonalité verte s'intègre parfaitement dans l'environnement. En provenance à 90 % des pays nordiques ces bois bénéficient d'une pousse lente qui leur assure des fibres denses, garantie d'une qualité optimale.

Nous utilisons d'autres bois imputrescibles naturellement.

**Le robinier**, feuillu de couleur jaune-brun, a été sélectionné pour ses qualités remarquables de résistance. Ce bois européen se présente comme l'unique feuillu à être classé dans l'échelle de durabilité I et II, ce qui le positionne dans la même catégorie que les bois exotiques. Appelé communément faux acacia, le robinier a une densité moyenne de 800 kg/m<sup>3</sup>. Sans lasure, il s'orientera vers un coloris gris-noir comme tout bois exposé à l'extérieur.



# S O M M A I R E

## Ligne Design

### BOIS BÉTON

Prométhée (P.6)

Hadès (P.8)

### BOIS MÉTAL

Lycos (P.9)

Mylos (P. 12)

Acmon (P. 13)

### BOIS

Ligne Hélios (P. 16)

Ligne Trévignon (P.20)

Ligne Calypso (P.21)

Ligne Gaïa (P.22)



## Mobilier d'extérieur

Jardinières (P. 24)

Corbeilles de propreté (P. 29)

Cendriers (P. 34)

Assis-debouts (P. 32)

Banquettes (P. 35)

Bancs (P. 37)

Tables (P. 38)

Jardins familiaux (P.44)

Mobiliers adaptés (P.46)



## Clôtures

Clôtures (P.50)

Barrières (P.55)

Cache-conteneurs (P.59)

Gamme vélo (P.61)

## Abris

Abris voyageurs (P.63)

Abris fumeurs (P.66)

Abris vélos (P.62-67)

Abris de rangement  
et chalet (P.68)

Kiosques (P.69)



## Voirie

Passerelles (P.70)

Signalétique (P.73)

Boîtes à livres (P.74)

Bornes (P.76)

## Bois au détail

Lames terrasse (P.78)

Caillebotis (P.80)

Poteaux et rondins (P.81)

Poteaux alu (P.82)

Bois au détail (P.84)



## Accessoires & conseils

Accessoires (P.85)

Supports d'ancrage (P.86)

Usinage (P.87)

Scellement (P.88)

Singularités du bois (P.89)

Traitement du bois (P.90)

Entretien (P.92)

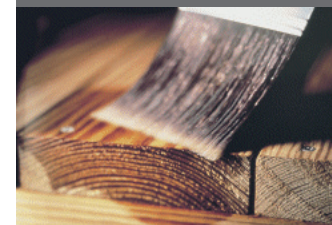

# NOTRE SAVOIR-FAIRE

## LES COMPÉTENCES

Alliant tradition et innovation, nous concevons et fabriquons une gamme complète pour tous vos projets d'aménagements extérieurs.

Bureau d'études, équipes techniques, commerciales et logistiques, nous adaptons nos produits aux contraintes techniques et esthétiques de vos chantiers d'aménagements urbains d'extérieurs.

## LE HORS STANDARD

Certains projets sont uniques et parfois nos produits nécessitent de s'adapter à un autre environnement, à des contraintes spécifiques ou encore à l'envie du demandeur.

Pour répondre à ces besoins, nous sommes en mesure de réaliser du «hors standard» dont vous pouvez voir quelques exemples de réalisations sur la page suivante.

Pour ce type de projets, veuillez nous consulter.





Ponton



Observatoire



Mobilier et bancs



Abri libenter sur-mesure



# LIGNE DESIGN

Sur commande uniquement

BOIS / BÉTON

Le bois, matériau noble et vivant s'allie au charme industriel et brut du béton. Ce mariage tendance et design s'intègre de façon toute naturelle dans un environnement urbain tout en le sublimant.

Prométhée



## **BANQUETTE ÉVIDÉE PROMÉTHÉE**

Dimensions : L 1800 x 434 mm

Hauteur : 450 mm

Lame en pin traité classe IV

section 32 x 32 mm

Poids 225 Kg

Livré monté

Réf. A16313





**BANQUETTE PLEINE PROMÉTHÉE**

Dimensions : L 1800 x 434 mm  
Hauteur : 450 mm  
*Lame en pin traité classe IV  
section 32 x 32 mm*  
Poids 490 Kg  
Livré monté  
Réf. A16314



**TABLE PROMÉTHÉE**

Dimensions : L 1800 x 794 mm  
Hauteur : 750 mm  
*Lame en pin traité classe IV  
section 32 x 32 mm*  
Poids 510 Kg  
Livré monté  
Réf. A16312



**JARDINIÈRES PROMÉTHÉE**

Dimensions : L 606 x 606 mm  
Hauteur : 500 mm  
*Lame en pin traité classe IV  
section 32 x 32 mm*  
Poids 74 Kg - Livré monté  
Réf. A16315

Dimensions : L 1005 x 606 mm  
Hauteur : 500 mm  
*Lame en pin traité classe IV  
section 32 x 32 mm*  
Poids 97 Kg - Livré monté  
Réf. A16316



**CORBEILLE PROMÉTHÉE**

Dimensions : L 606 x 606 mm  
Hauteur : 750 mm  
*Lame en pin traité classe IV  
section 32 x 32 mm*  
*Bac galva 50 L compris*  
Poids 81 Kg  
Livré monté  
Réf. A16317  
*Couvercle en option*

Hadès



**BANC CONFIDENT HADÈS**

Dimensions : L 1800 x 580 mm

Hauteur : 780 mm

Lame en pin traité classe IV

section 70 x 35 mm

Poids 600 Kg

Livré monté

Réf. A16320

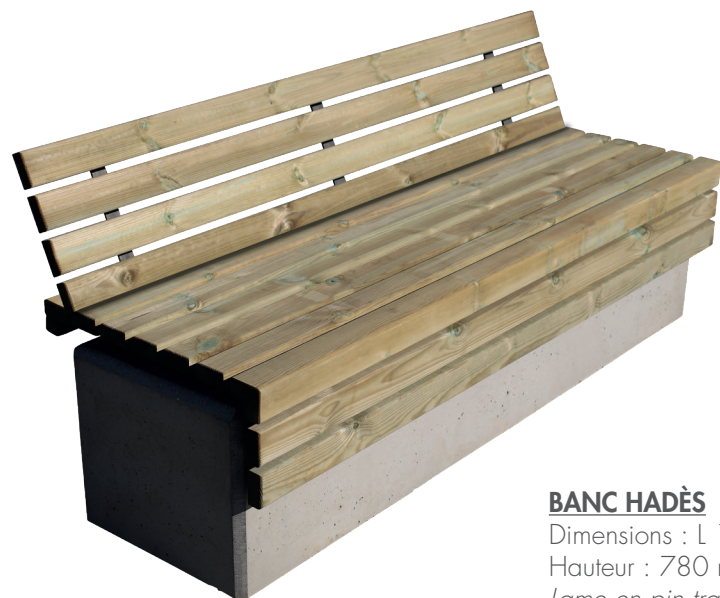

**BANC HADÈS**

Dimensions : L 1800 x 580 mm

Hauteur : 780 mm

Lame en pin traité classe IV

section 70 x 35 mm

Poids 593 Kg

Livré monté

Réf. A16318



**BANQUETTE HADÈS**

Dimensions : L 1800 x 580 mm

Hauteur : 450 mm

Lame en pin traité classe IV

section 70 x 35 mm

Poids 583 Kg

Livré monté

Réf. A16319



# LIGNE DESIGN

Sur commande uniquement

BOIS / MÉTAL

Dans un contraste marquant, les formes géométriques et organiques du bois, s'entrecroisent de façon subtile avec les tons lumineux et la clarté polie du métal. Le rendu de la gamme BOIS/MÉTAL devient intemporel et définitivement élégant.

Lycos



## **BANC LYCOS**

Dimensions : L 2000 x 530 mm  
Hauteur : 800 mm avec dossier  
*Lame en pin traité classe IV  
section 70 mm x 45 mm  
Acier galvanisé laqué gris 7016  
Réf. A16322  
Livré monté*

**MOBEXTAN**  
BOIS D'EXTERIEUR

Tarif public sur demande auprès du service Mobextan

Lycos



**TABLE LYCOS**

Dimensions : L 2000 x 806mm  
Hauteur : 761 mm  
*Lame en pin traité classe IV  
section 70 mm x 45 mm  
Acier galvanisé laqué gris 7016  
Livré monté  
Réf. A16321*



**FAUTEUIL LYCOS**

Dimensions : L 700 x 530 mm  
Hauteur : 800 mm  
*Lame en pin traité classe IV  
section 70 mm x 45 mm  
Acier galvanisé laqué gris 7016  
Livré monté  
Réf. A16323*

**JARDINIÈRE LYCOS**

Dimensions : L 1000 x 516 mm  
Hauteur : 483 mm  
*Lames en pin traité classe IV  
section 95 mm x 45 mm  
Acier galvanisé laqué gris 7016  
Livré monté  
Réf. A16325*



**BANQUETTE LYCOS**

Dimensions : L 2000 x 406mm  
Hauteur : 461 mm  
*Lame en pin traité classe IV  
section 70 mm x 45 mm  
Acier galvanisé laqué gris 7016  
Livré monté  
Réf. A16324*

**CORBILLE LYCOS**

Dimensions : L 482 x 482 mm  
Hauteur : 690 mm  
*Lames en pin traité classe IV  
section 95 mm x 45 mm  
Bac galva 50 L compris  
Acier galvanisé laqué gris 7016  
Livré monté  
Réf. A16326*



Mylos



**BANC MYLOS**

Dimensions : L 2000 x 447 mm  
Hauteur : 786 mm avec dossier  
*Lames en pin traité classe IV  
section 95 mm x 45 mm*  
*Acier galvanisé laqué gris 7016*  
Livré monté  
Réf. A16332



**TABLE MYLOS**

Dimensions : L 2000 x 832 mm  
Hauteur : 739 mm  
*Lames en pin traité classe IV  
section 95 mm x 45 mm*  
*Acier galvanisé laqué gris 7016*  
Livré monté  
Réf. A16331



**BANQUETTE MYLOS**

Dimensions : L 2000 x 392 mm  
Hauteur : 439 mm  
*Lames en pin traité classe IV  
section 95 mm x 45 mm*  
*Acier galvanisé laqué gris 7016*  
Livré monté  
Réf. A16333

**CORBEILLE MYLOS**  
Dimensions : L 466 x 466 mm  
Hauteur : 757 mm  
*Lames en pin traité classe IV  
section 95 mm x 45 mm*  
*Bac galva 50 L compris*  
*Acier galvanisé laqué gris 7016*  
Livré monté  
Réf. A16335



**JARDINIÈRE MYLOS**

Dimensions : L 1000 x 1000 mm  
Hauteur : 550 mm  
*Lames en pin traité classe IV  
section 95 mm x 45 mm*  
*Acier galvanisé laqué gris 7016*  
Livré monté  
Réf. A16334



Acmon



**BANC ACMON**

Dimensions : L 2000 x 455 mm  
Hauteur : 786 mm avec dossier  
*Lames en pin traité classe IV  
section 145 mm x 45 mm*  
Acier galvanisé laqué gris 7016  
Livré monté  
Réf. A16337



**TABLE ACMON**

Dimensions : L 2000 x 920 mm  
Hauteur : 776 mm  
*Lames en pin traité classe IV  
section 145 mm x 45 mm*  
Acier galvanisé laqué gris 7016  
Livré monté  
Réf. A16336



**BANQUETTE ACMON**

Dimensions : L 2000 x 455 mm  
Hauteur : 431 mm  
*Lames en pin traité classe IV  
section 145 mm x 45 mm*  
Acier galvanisé laqué gris 7016  
Livré monté  
Réf. A16338

Acmon



**JARDINIÈRE ACMON**

Dimensions : L 920 x 936 mm

Hauteur : 591 mm

Lames en pin traité

classe IV section 95 mm x 45 mm

Acier galvanisé laqué gris 7016

Réf. A16339



**CORBEILLE ACMON**

Dimensions : L 466 x 482 mm

Hauteur : 780 mm

Lames en pin traité

classe IV section 95 mm x 45 mm

Acier galvanisé laqué gris 7016

Bac galva 50 L compris

Réf. A16341



**CORBEILLE ACMON TRI SÉLECTIF**

Dimensions : L 1050 x 470 mm

Hauteur : 780 mm

Lames en pin traité classe IV section 95 mm x 45 mm

Acier galvanisé laqué gris 7016

3 bacs galva 50 L compris

Réf. A16340





# LIGNE DESIGN

Sur commande uniquement

La gamme design helios, disponible en pin et en robinier, allie courbes et lignes de manière graphique et élégante. A travers plusieurs modules (bancs droits, cintrés...) vous pouvez composer comme vous le souhaitez la structure de votre aménagement d'extérieur.

Hélios



SIGNÉE

*Jeanne Gourves-Rannou*

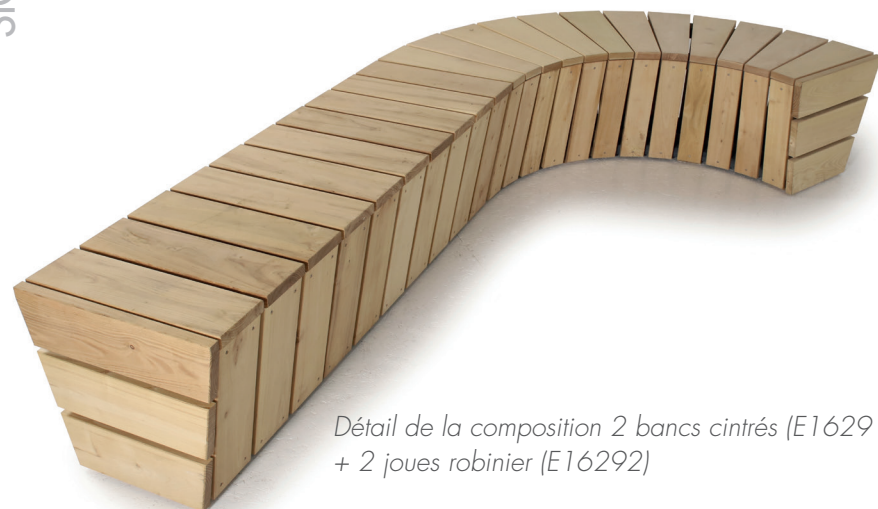

*Détail de la composition 2 bancs cintrés (E16291) + 1 banc droit (E16290)  
+ 2 joues robinier (E16292)*



**BANC CINTRÉ HELIOS**

Hauteur d'assise : 460 mm  
 Largeur d'assise : 490 mm  
 1/3 de cercle  
 Diamètre extérieur : 2090 mm  
 Diamètre intérieur : 1105 mm  
 Section des lames de côté :  
 162 x 21 et 90 x 21 mm  
 Section des lames d'assise : 168 x 28 mm  
 Réf : Pin traité A16305  
 Robinier E16291

*Joues de bancs à rajouter suivant composition*

Composition de 2 bancs cintrés  
 Robinier E16291  
 + 2 joues de bancs - E16292

**JOUE DE BANC**

Largeur : 490 mm  
 Hauteur : 460 mm  
 Section des lames :  
 140 x 28 mm  
 Réf : Pin traité A16306  
 Robinier E16292

Joue de banc - E16292

**BANC DROIT HELIOS**

Longueur : 1530 mm  
 Hauteur d'assise : 460 mm  
 Largeur d'assise : 490 mm  
 Section des lames de côté :  
 140 x 21 mm  
 Section des lames d'assise :  
 140 x 28 mm  
 Réf : Pin traité A16300  
 Robinier E16290

*Joues de bancs à rajouter  
 suivant composition*

Banc droit - E16290 + 2 Joues de bancs - -  
 E16292

**DEMI-DOSSIER HÉLIOS :**

Longueur : 960 mm  
 Hauteur : 830 mm  
 Section des lames 140 x 21 mm  
 et 45 x 45 mm

Réf : Demi dossier droit  
 Pin traité A16343  
 Robinier E16344

Réf : Demi dossier courbe  
 Pin traité A16345  
 Robinier E16346

NOUVEAUTÉS

Composition de 2 bancs cintrés  
 Robinier E16291  
 2 demi-dossiers courbes E16346  
 + 2 joues de bancs - E16292

- A** Pin traité classe IV
- E** Robinier

Hélios



### **MANGE DEBOUT HELIOS**

Diamètre : 1135 mm  
Hauteur : 1080 mm  
Lames de piètement 85 x 21 mm  
Lames de plateau 90 x 28 mm  
Réf : *Pin traité A16347*  
*Robinier E16347*

NOUVEAUTÉS



### **BANC CINTRÉ POUR TABLE HELIOS**

Longueur intérieure : 900 mm  
Longueur extérieure : 1650 mm  
Diamètre extérieur : 2090 mm  
Diamètre intérieur : 1105 mm  
Hauteur d'assise : 460 mm  
Largeur d'assise : 490 mm  
Section des lames de côté : 162 x 21 et  
90 x 21 mm  
Section des lames d'assise : 168 x 28 mm  
Réf : *Pin traité A16311*  
*Robinier E16299*



Composition de 3 Bancs cintrés - E16299 + 1 table - E16298

### **TABLE HELIOS**

Diamètre : 1135 mm  
Hauteur : 760 mm  
Section des lames de piètement  
58 x 21 mm  
Section des lames de plateau  
90 x 28 mm  
Réf : *Pin traité A16310*  
*Robinier E16298*

### **CORBEILLE TRI-SÉLECTIF HELIOS**

Corbeille comprenant 3 bacs galva  
contenance 90 Litres  
Avec couvercle de couleur en Stratifié compact HPL  
à usage extérieur.  
Diamètre extérieur : 1280 mm  
Hauteur : 930 mm  
Section des lames de côté : 90 x 21 mm  
Section des lames de dessus : 90 x 28 mm  
Réf : Pin traité A16307  
Robinier E16293



Corbeille Tri-sélectif robinier  
E16293

### **JARDINIÈRE HELIOS**

Comprend un bac de plantation  
dimension 700 x 700 x h 700 mm.  
en pin traité cl4  
Diamètre extérieur : 1280 mm  
Diamètre intérieur : 540 mm  
Hauteur : 930 mm  
Section des lames de côté : 90 x 21 mm  
Section des lames de dessus : 90 x 28 mm  
Réf : Pin traité A16308  
Robinier E16294



Jardinière robinier - E16294



Ensemble Jardinière + banc  
robinier E16297

### **ENSEMBLE JARDINIÈRE + BANC HELIOS**

Diamètre extérieur : 2090 mm  
Hauteur d'assise : 460 mm  
Largeur d'assise : 390 mm  
Diamètre intérieur 540 mm  
Section des lames de côté  
162 x 21 et 90 x 21 mm  
Section des lames d'assise 168 x 28 mm  
Section des lames de dessus 90 x 28 mm  
Comprend un bac de plantation  
dimension 700 x 700 h 700 mm  
en pin traité cl4  
Réf : Pin traité A16309  
Robinier E16297



Pin traité classe IV



Robinier

# Trévignon



Banc - E2944

La rencontre de l'acier et du bois dans une ligne tout en souplesse, qui invite à la détente, à la décontraction.

Références/Essences	Dimensions
A2964 E2947	82 x 115 H 80 cm

Banc	
A2949 E2944	200 x 58 H 80 cm

Banquette	
A2953 E2946	200 x 53 H 59 cm



Chaise longue - E2947



Banquette - E2946

- A** Pin traité classe IV
- E** Robinier

# Calypso



Table - E1475 + Banquettes E1471



Banquette - E1470 avec grand dossier E1472



Confident - E1474



Corbeille - E1476



Jardinière - E1477

Références/Essences	Dimensions
<b>Banquette seule</b>	
A1451 E1471	120 x 40 H 45 cm
A1450 E1470	150 x 40 H 45 cm
<b>Option petit et grand dossier</b>	
A1453 E1473	52 x 40 cm
A1452 E1472	112 x 40 cm
<b>Confident</b>	
A1454 E1474	150 x 40 H 45 cm
<b>Table</b>	
A1455 E1475	126,5 x 126,5 H 75 cm
<b>Jardinière</b>	
A1457 E1477	46 x 92 H 53 cm
<b>Corbeille</b>	
A1456 E1476	46 x 46 H 68 cm
Bac galva 50 L compris	



Pin traité classe IV



Robinier

Gaïa



SIGNÉE

*Thomas Félix  
& Benoît Serieyssol*

Tradition et innovation sont les vecteurs de la LIGNE **DESIGN**, initiée par **MOBEXTAN**.

Technique, fonctionnelle et esthétique, cette collection est avant tout le fruit d'une collaboration créative et de la convergence de compétences entre **MOBEXTAN** et les designers **Thomas Félix** et **Benoît Serieyssol**.

La quête permanente du bien être est devenue plus qu'une tendance...

Issue d'un matériau naturel de haute qualité, la LIGNE **DESIGN**, résolument confortable, contemporaine et élégante, est en parfaite adéquation avec tous les styles d'environnements collectifs...

Lignes fluides en adéquation avec les éléments naturels, cette gamme joue double jeu : contemporaine et conviviale !



Robinier



Banquette - E2943





Banc - E2942



Jardinière - E147

Références/Essences	Dimensions
---------------------	------------

Jardinières

E146	140X107 H 92 cm
------	-----------------

E147	120X120 H 81 cm
------	-----------------

Corbeille

E187	79x50 H 79 cm
------	---------------

Bac galva 50 L compris

Banc

E2942	180x86 H 80 cm
-------	----------------

Banquette

E2943	180x79 H 45 cm
-------	----------------



Corbeille - E187



Jardinière - E146

# MOBILIER D'EXTÉRIEUR

Robuste et confortable, cette gamme vous permet d'aménager les espaces publics en lieux de convivialité. Un grand choix de jardinières et de corbeilles fonctionnelles et esthétiques complètent harmonieusement cette offre.

## JARDINIÈRES

### FOUESNANT

- Armature en acier galvanisé.
- Bac polyester renforcé.
- A poser, livrée montée.



Fouesnant rectangulaire - E40

**A** Pin traité classe IV

**E** Robinier

Réf./Essences	Dimensions	
Fouesnant carrées		
A01	E30	64,5 x 64,5 H 50 cm
A03	E33	78,5 x 78,5 H 50 cm
A06	E36	94,5 x 94,5 H 60 cm
Fouesnant rectangulaires		
A10	E40	49 x 93,5 H 50 cm
A13	E43	64,5 x 124,5 H 60 cm
A16	E46	78,5 x 151,5 H 60 cm
Fouesnant octogonales		
A23	E53	D 82 H 60 cm

Tarif public sur demande auprès du service Mobextan

### PONT CROIX

- Armature en acier galvanisé.
- Bac polyester renforcé.
- A poser, livrée montée.

**A** Pin traité classe IV

**E** Robinier

Références/Essences		Dimensions
Pont Croix carrées		
A16220	E16225	64,5 x 64,5 H 50 cm
A16221	E16226	78,5 x 78,5 H 50 cm
A16222	E16227	94,5 x 94,5 H 60 cm
Pont Croix rectangulaires		
A16230	E16235	49 x 93,5 H 50 cm
A16231	E16236	64,5 x 124,5 H 50 cm
A16232	E16237	78,5 x 151,5 H 60 cm



Pont Croix  
A16231



Arles - A16423



Arles - A16422

### ARLES

- Pin traité autoclave classe IV et visserie inox.
- Poteaux : 90 x 90 mm.
- Lames : 132 x 21 mm.
- Traverses : 95 x 21 mm
- A poser, livrée montée.

**A** Pin traité classe IV

Références/Essences	Dimensions
Arles	
A16422	100 x 100 H 95 cm
Arles avec boules	
A16423	100 x 100 H 105 cm

## ARZANO

- Arêtes chanfreinées.
- Fond en pin traité CL IV avec perforations.
- Livrée montée.

**A** Pin traité classe IV

Références/Essences	Dimensions
Arzano	
A203	Ø 62 H 50 cm
A204	Ø 77 H 56 cm
A206	Ø 92 H 62 cm



Arzano - A206

## CONCARNEAU

- Arêtes chanfreinées, assemblage mi-bois.
- Fond pin traité classe IV avec perforations.
- Livrée montée.

**A** Pin traité classe IV

- Section des lames : 95 x 70 mm ou 95 x 45 mm

**E** Robinier

- Section des lames : 95 x 70 mm

Références/Essences	Dimensions	
Concarneau carrées		
A63	E55	50 x 50 H 42 cm
A66	E56	80 x 80 H 42 cm
A69	E57	100 x 100 H 52 cm
A70	E58	150 x 150 H 52 cm
A88	E99	80 x 80 H 80 cm
A92	E102	100 x 100 H 80 cm
A93	E106	150 x 150 H 80 cm



Concarneau rectangulaire - A69

Références/Essences	Dimensions	
Concarneau rectangulaires		
A73	E60	50 x 80 H 42 cm
A76	E61	50 x 100 H 42 cm
A79	E62	50 x 150 H 52 cm
A80	E64	50 x 180 H 52 cm
A81	E65	80 x 100 H 52 cm
A82	E67	80 x 150 H 52 cm
A84	E68	80 x 180 H 52 cm
A120	E124	80 x 100 H 80 cm
A121	E126	80 x 150 H 80 cm
A123	E127	80 x 180 H 80 cm



Concarneau rectangulaire - A76

## LOCTUDY

- Arrêtes arrondies, assemblage mi-bois.
- Fond pin traité classe IV avec perforations.
- Livrée montée.

**A** Pin traité classe IV  
• Section des lames : 95 x 70 mm.

**E** Robinier  
• Section des lames : 95 x 70 mm

Références/Essences			Dimensions		
Loctudy rectangulaires			Loctudy carrée		
A16073	E16060	50 x 80 H 36 cm	A16063	E12055	50 x 50 H 36 cm
A16076	E16061	50 x 100 H 36 cm	A16066	E12056	80 x 80 H 36 cm
A16079	E16062	50 x 150 H 44 cm	A16069	E12057	100 x 100 H 44 cm
A16080	E16064	50 x 180 H 44 cm	A16070	E12058	150 x 150 H 44 cm
A16081	E16065	80 x 100 H 44 cm	A16088	E16099	80 x 80 H 78,5 cm
A16082	E16067	80 x 150 H 44 cm	A16092	E16102	100 x 100 H 78,5 cm
A16084	E16068	80 x 180 H 44 cm	A16093	E16106	150 x 150 H 78,5 cm
A16120	E16124	80 x 100 H 78,5 cm			
A16121	E16126	80 x 150 H 78,5 cm			
A16123	E16127	80 x 180 H 78,5 cm			



Loctudy - A16066



Ventoux avec boules - A16421

## VENTOUX

- Pin traité autoclave classe IV et visserie inox.
- Poteaux : 90 x 90 mm.
- Lames : 132 x 21 mm.
- A poser, livrée montée.

**A** Pin traité classe IV

Références/Essences	Dimensions
Ventoux	
A16420	95 x 95 H 95 cm
Ventoux avec boules	
A16421	95 x 95 H 105 cm



Ventoux - A16420



Penmarc'h carrée A97

## PENMARC'H

- Paroi en clin sapin de 17 mm d'épaisseur.
- Fond en pin traité classe IV avec perforations.
- Livrée montée.
- Visserie inox.

**A** Pin et sapin traités en autoclave

Réf./Caractéristiques		Dimensions
Penmarc'h carrées		
A97	Standard	50 x 50 H 40 cm
A100	Standard	60 x 60 H 40 cm
A173	Pointe diamant	50 x 50 H 40 cm
A174	Pointe diamant	60 x 60 H 40 cm
A16400	Boule	50 x 50 H 40 cm
A16403	Boule	60 x 60 H 40 cm

Penmarc'h rectangulaires		
A104	Standard	40 x 70 H 40 cm
A107	Standard	40 x 90 H 40 cm
A110	Standard	50 x 110 H 40 cm
A178	Pointe diamant	40 x 70 H 40 cm
A179	Pointe diamant	40 x 90 H 40 cm
A180	Pointe diamant	50 x 110 H 40 cm
A16410	Boule	40 x 70 H 40 cm
A16413	Boule	40 x 90 H 40 cm
A16416	Boule	50 x 110 H 40 cm

Option

C3125

Option : Roulette multidirectionnelle

## Jardinières pour grimpantes

### MORGAT

NOUVEAUTÉS

- Section des lames 95 x 70 mm
- Poteaux 90 x 90 mm
- Sablière 90 x 90 mm
- Treillis en lattes 30 x 30 mm
- Livré en kit, prêt à monter, notice fournie.
- Visserie et tirefond inox

A

Pin traité classe IV

Références/Essences	Dimensions
Morgat	
A16418	200 x 50 H 209 cm
Crozon	
A16419	168 x 50 H 200 cm



Morgat - A16418

### CROZON

NOUVEAUTÉS

- Section des lames 95 x 70 mm
- Poteaux 90 x 90 mm
- Lattes 95 x 21 mm
- Livré en kit, prêt à monter, notice fournie.
- Visserie et tirefond inox

A

Pin traité classe IV



Crozon - A16419

## Corbeilles de propreté

### GROIX - KERGUÉLEN - RHUYS

- Ossature acier galvanisé.
- A poser.
- Livrée montée.
- Bac en option.
- Cadre pour support sac en pin traité classe IV.



Pin traité classe IV



Robinier



Kerguelen - A122

Références/Essences		Contenance/Dimensions	
<b>Kerguelen</b>			
A122	E145	50 L	40 x 40 H 65 cm
Option		Bac acier galvanisé	
A163		34.5 x 34.5 H 50 cm	
A125	E148	100L	48 x 48 H 70 cm
Option		Bac acier galvanisé	
A165		40.5 x 40.5 H 60 cm	
A166		E167	Couvercle

Lames 180x28 mm



Groix - A129 + options A168

Références/Essences		Contenance/Dimensions	
<b>Groix</b>			
A128	E151	25L	40 x 23 H 50 cm
Option		Bac acier galvanisé	
A161		32 x 15 H 45 cm	
A129	E152	40L	40 x 33 H 55 cm
Option		Bac acier galvanisé	
A162		32 x 25 H 50 cm	
A131	E154	60L	48 x 33 H 65 cm
Option		Pied	
A168	E169	19 x 7 H	150 cm
Option		Bac acier galvanisé	
A164		40.5 x 25.6 H 60 cm	



Rhuys - A137

Références/Essences		Contenance/Dimensions	
<b>Rhuys</b>			
A137	E160	50 L	D 50 H 60 cm
Option		Bac acier galvanisé	
A159		D 37.5 cm	

Lames 70x28 mm

Rhuys

Lames 65x28 mm et 55x28mm

# Corbeilles campagne



## **AMBOISE - PONTUSVAL GUERLEDAN**

- Porte amovible.(sauf Guerlédan)
- Ossature acier galvanisé.
- Couvercle bois pour modèle Amboise et Pontusval et inox pour guerlédan
- A sceller (sauf modèle Amboise)

Références/Essences		Contenance/Dimensions	
Amboise			
A193	E194	120 L	50 x 35 H 95 cm
<i>Lames 140x28 mm</i>			
<i>Fermeture clé batteuse</i>			
Pontusval			
A2187		100 L	52 x 52 H 70 cm
<i>Lames 140x28 mm</i>			
Guerlédan			
A14617	E14618	100 L	D 50 H 100 cm



Pin traité classe IV



Robinier



Amboise - A193



Pontusval - A2187



Guerlédan

NOUVEAUTÉS

## Corbeilles tri sélectif

### FRÉHEL - DINARD

- Pied en pin classe IV, H 150 cm, à sceller.
- Livrée montée.
- Option couvercles.
- Couvercle de type Fundermax (stratifié compact HPL usage extérieur).
- Charnière inox.

**A** Pin traité classe IV

Références/Essences	Contenance/Dimensions
<b>Fréhel</b>	
A117	3 bacs 40 L 100 x 50 H 100 cm
A118	Option : 3 couvercles
A14615	2 bacs 40 L 66 x 50 H 100 cm
A14616	Option : 2 couvercles 3 couleurs au choix
<b>Dinard</b>	
A119	3 bacs 50 L 100 x 100 H 100 cm
A144	Option : 3 couvercles
A14613	2 bacs 50 L 100 x 42 H 100 cm
A14614	Option : 2 couvercles 3 couleurs au choix



Dinard - A119  
+ option couvercles A144



Fréhel - A117  
+ option couvercles A118

NOUVEAUTÉS

**A14610 Option pour la gravure pour un pictogramme sur un couvercle**

3 visuels : Pomme, journal, bouteille

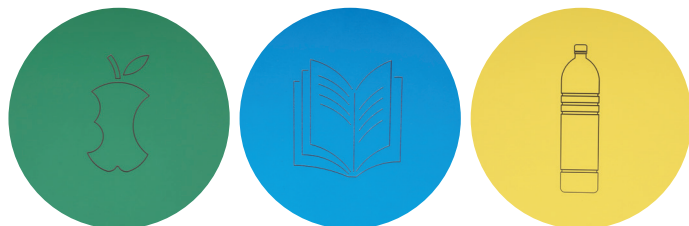

# CENDRIERS

## BAYEUX - BEAUMONT

- Cendrier inox amovible avec chaînettes anti-vol.

**A** Pin traité classe IV

**E** Robinier

Références/Essences	Dimensions
Bayeux	
A870	D 40 H 71 cm

Beaumont	
A871	D 40 H 71 cm
E872	D 40 H 71 cm



Beaumont - A871



Bayeux - A870

# ASSIS-DEBOUT

## OUESSANT - ROYAN

- Assise et pieds en pin classe IV.
- Visserie inox.
- A sceller.
- Livré en kit, prêt à monter.
- Prévu avec surlongueur

Références/Essences	Dimensions
Ouessant	
A 2958	L200 x 33 H 80 cm

Royan	
A 2959	L200 x 41 H 94 cm

**A** Pin traité classe IV



Ouessant - A 2958



Royan - A 2959

# BANQUETTES

## Banquette bois-acier

### **QUIBERON**

- Assise en pin classe IV ou robinier.
- Pieds en acier galvanisé laqués noirs.
- Laquage en pied couleur, nous consulter.
- Livrée en kit, prêt à monter.
- Visserie inox.

**A** Pin traité classe IV

**E** Robinier

Références/Essences		Dimensions
Quiberon		
A221	E222	L 200 x H 45 cm
Option		
C3153	E3154	Assise 4 barres



Quiberon - A221

**MOBEXTAN**  
BOIS D'EXTERIEUR

# Banquettes bois massif



## **PORNIC - NOIRMOUTIER** **OUessant - PLOEMEUR - PONT L'ABBÉ**

- Assise et pieds en pin classe IV ou robinier.
- A sceller sauf modèle Plœmeur et Pont-l'Abbé.

**A** Pin traité classe IV

**E** Robinier

Références/Essences	Dimensions
Pornic	
A215	L 200 x 45 H 45 cm
Noirmoutier	
A219	L 200 x 45 H 45 cm
Ouessant	
A216 E217	L 200 x 45 H 45 cm
Plœmeur	
A233	L 200 x 45 H 45 cm
Pont-l'Abbé	
A234	L 200 x 45 H 45 cm
Option C3116	Kit de scellement



Pornic - A215



Ouessant - A216



Noirmoutier - A219



Plœmeur - A233



Pont l'Abbé - A234

# BANCS

## Banc bois-acier

### GLÉLAN

- Pieds acier galvanisé laqués noirs.
- Livré en kit. Prêt à monter.
- A poser
- Visserie inox.

**A** Pin traité classe IV

**E** Robinier



Glélan - 7 lames - A223



Références/Essences      Dimensions

Glélan

A236    E237    3 lames    L 200 x 60 H 80 cm

A223    E224    7 lames    L 200 x 60 H 80 cm

Glélan - 3 lames - A236

## Banc bois-fonte

### CÉZON

- Assise et dossier en pin ou robinier.
- Livré en kit, prêt à monter.
- Pieds en fonte laqués noirs.
- Laquage en pied couleur, nous consulter.
- Visserie inox.

**A** Pin traité classe IV

**E** Robinier



Cézon - A1012

Références      Dimensions

Cézon

A1012    E1001    L 200 x 60 H 80 cm

# Bancs bois massif



## ROYAN - BELLE-ILE - HOËDIC - OUESSANT

- Assise et dossier en pin (pin ou robinier pour Ouessant)
- Livré en kit, prêt à monter.
- A poser (Belle - Ile et Hoëdic)
- A sceller (Ouessant et Royan)
- Visserie inox.

**A** Pin traité classe IV

**E** Robinier

Références/Essences	Dimensions
Royan	
A231	L 200 x 60 H 80 cm
Belle-Ile	
A235	L 200 x 60 H 80 cm
Hoëdic	
A8235	L 200 x 60 H 80 cm
Ouessant	
A230	L 200 x 60 H 80 cm
E232	L 180 x 60 H 80 cm



Royan - A231



Belle-Ile - A235



Ouessant - A230



Hoëdic - A8235

**CAMARET - CROISIC**

- Assise et dossier en pin
- Livré en kit, prêt à monter.
- Visserie inox.
- Camaret à poser
- Croisic à fixer au sol

**A** Pin traité classe IV



Camaret - A244



Croisic - A836

Références/Essences	Dimensions
Camaret	
A244	L 200 x 120 H 80 cm
Croisic (rondin Ø 18 cm)	
A836	L 200 x 60 H 80 cm

# TABLES



Bréhat - à poser - A245



Bréhat - accès handicapés - A9244



## BRÉHAT

- A poser ou à sceller.
- Modèles à sceller prévus avec sur-longueur de bois.
- Modèles à poser, possibilité de scellement avec le kit de scellement.
- Livrée en kit, prêt à monter.
- Visserie inox.

Réf. / Essences / Spécificités	Dimensions
Bréhat	
A245 A poser	L 200 x 150 H 75 cm
A9245 A sceller	L 200 x 150 H 75 cm
A9244 Accès handicapés - A sceller	L 230 x 150 H 75 cm
A9271 Accès handicapés - A poser	L 230 x 150 H 75 cm

### Bréhat

A245 A poser L 200 x 150 H 75 cm

A9245 A sceller L 200 x 150 H 75 cm

A9244 Accès handicapés - A sceller L 230 x 150 H 75 cm

A9271 Accès handicapés - A poser L 230 x 150 H 75 cm



Lames 145x45 mm / Plateau 200x75 cm / Pieds 145x45 mm

Références	Descriptifs
Options	
C3115	Plaque anti-tronçonnage pour table à sceller (4 unités)
C3116	Kit de scellement inox pour table à poser (4 unités)

Options

C3115 Plaque anti-tronçonnage pour table à sceller (4 unités)

C3116 Kit de scellement inox pour table à poser (4 unités)



Pin traité classe IV



PMR À FIXER AU SOL



plaque anti-tronçonnage - C3115



kit de scellement - C3116



PMR À FIXER AU SOL

## MINQUIERS - BANGOR

- Minquiers à sceller.
- Bangor à poser
- Possibilité de scellement avec le kit de scellement.
- Livrée en kit, prêt à monter.
- Visserie inox.

**A** Pin traité classe IV

**E** Robinier



Minquiers - A9252

Réf. / Essences / Spécificités

Dimensions

Minquiers

A9252 L 200 x 200 H 75 cm

Lames 145x35 mm / Plateau 126x126 cm / Pieds 145x45 mm et 110 x110 mm



Bangor - A9251

Réf. / Essences / Spécificités

Dimensions

Bangor

A9251 E884

L 213 x 213 H 75 cm

Lames 145x35 mm / Plateau 126x126 cm / Pieds 140x140 mm



**MOBEXTAN**  
BOIS D'EXTÉRIEUR

## BATZ - TATIHOU

- A poser ou à sceller.
- Modèles à sceller prévus avec surlongueur de bois.
- Modèles à poser, possibilité de scellement avec le kit de scellement.
- Livrée en kit, prêt à monter.
- Visserie zinguée.

**A** Pin traité classe IV

**E** Robinier



Batz - A246



PMR À FIXER AU SOL

NOUVEAUTÉS

Réf. / Essences / Spécificités	Dimensions	
Batz		
A246	A poser	L 200 x 150 H 75 cm
A9246	A sceller	L 200 x 150 H 75 cm
E248	A poser	L 180 x 150 H 75
E9248	A sceller	L 180 x 150 H 75
A9273	PMR A poser	L 230 x 150 H 75 cm
A9274	PMR A sceller	L 230 x 150 H 75 cm

Lames 145x35 mm / Plateau 200x75 cm (230 x 75 en PMR) / Pieds 95x45 mm

Tatihou (modèle pour enfants)

A9020	A poser	L 180 x 102 H 60 cm
A9272	A sceller	L 180 x 102 H 60 cm

Lames 95x35 mm / Plateau 180x60 cm / Pieds 95x45 mm



NOUVEAUTÉS



Tatihou - A9020  
(modèle enfants)

## HOUAT - QUEFFEN

- A poser.
- Possibilité de scellement avec le kit de scellement.
- Livrée en kit, prêt à monter.
- Visserie inox.

**A** Pin traité classe IV

Réf. / Essences / Spécificités	Dimensions
Houat	

A9200	L 200 x 145 H 75 cm
-------	---------------------

A9275	PMR a poser L 230 x 145 H 75 cm
-------	---------------------------------

*Demi-rondins Diam 15 cm*

*Lames 145x35 mm / Plateau 200x75 cm / Pieds demis-rondins D. 15 cm*

### Queffen

A9247	L 200 x 150 H 75 cm
-------	---------------------

A9276	PMR a poser L 230 x 145 H 75 cm
-------	---------------------------------

*Lames 145x35 mm / Plateau 200x75 cm / Pieds 140x70 mm*



Houat - A9200



PMR À FIXER AU SOL

NOUVEAUTÉS



NOUVEAUTÉS



Queffen - A9247



PMR À FIXER AU SOL

NOUVEAUTÉS



NOUVEAUTÉS

## HOLAVRE - EVENS

- A sceller, prévues avec sur-longueur de bois.
- Livrée en kit, prêt à monter.
- Visserie inox.

**A** Pin traité classe IV

Réf. / Essences / Spécificités	Dimensions
Holavre	
A9253	L 200 x 160 H 75 cm
<i>Lames 145x35 mm / Plateau 200x75 cm / Pieds ronds D.14 cm</i>	
Evens	
A9255	L 215 x 215 H 75 cm
<i>Lames 145x35 mm / Plateau 126,5x126,5 cm / Pieds ronds D.14 cm</i>	



PMR sur demande



Holavre - A9253



Evens - A9255

## STAGADON

- A sceller, prévue avec surlongueur de bois.
- Livrée en kit, prêt à monter.
- Visserie inox.

**A** Pin traité classe IV

Réf. / Essences / Spécificités

Dimensions

Stagadon

A885

L 240 x 260 H 250 cm

Lames 145x45 mm / Plateau 200x75 cm / Pieds 145x70 mm H 2m50



Stagadon - A885

## TABLES POTAGÈRES

- Pin traité cl IV
- Piètement 70 x 70 mm + traverses 95 x 35 mm
- Bac composé de lames 145 x 21 mm
- Finition angles arrondis
- Visserie inox
- Livré en kit (Piètements montés)
- Notice de montage fournie
- Modèle à poser



Table potagère - A9310

Réf./Essences	Dimensions
Tables potagères	
A9310	L 95 x 95 H 100 CM
A9300	L 200 x 80 H 100 CM

**A** Pin traité classe IV



Table potagère - A9300

## COMPOSTEUR

- Composteur 345 L, 76 x 76 H 95 cm.
- Parois ventilées / Couvercle amovible et ouvrant par charnières.
- Vidange par trappe ouvrante par charnières sur 2 côtés.
- Visserie inox.
- Livré en kit, prêt à monter.

**A** Pin traité classe IV

Réf./Essences	Dimensions
Composteur	
A887	345 L 76 x 76 H 95 cm



Composteur - A887

## CARRÉS POTAGERS

- Pin traité cl IV
- Bac composé de lames 145 x 21 mm
- Séparation en lames 95 x 35 mm
- Finition angles arrondis
- Visserie inox
- Livré en kit (Côtés montés)
- Notice de montage fournie

Réf./Essences	Dimensions
<b>Carrés potagers</b>	
A9312	120 x 120 H 30 cm
A9311	180 x 120 H 30 cm



Carré potager - A9312

**A** Pin traité classe IV



Carré potager - A9311

# MOBILIERS ADAPTÉS

## Parcours seniors



### **ESCALIER ERGONOMIQUE**

- Escaliers constitués de limons
- Section 190x58 mm et de lames rainurées de section 145x33 mm.
- Main courante constituée de rondins diamètre 10 cm avec surlongueur pour scellement et de tubes inox diamètre 34 mm.
- Inox qualité 316L.
- Livré avec visserie en inox et notice de montage.
- L 3m20 x 1m13 H 85 cm

Ref : A5504

### **PASSAGE À GRANULOMÉTRIE VARIABLE**

- Case à agrégats constituées de rondins de diamètre 12 cm.
- Mains courante constituées de rondins diamètre 10 cm avec surlongueur pour scellement et de tubes inox diamètre 34mm.
- Inox qualité 316L.
- Livré avec visserie en inox et notice de montage.  
(Agréats de remplissage non compris.)
- L 4m88 x 1m13 H 74 cm

Ref : A5500

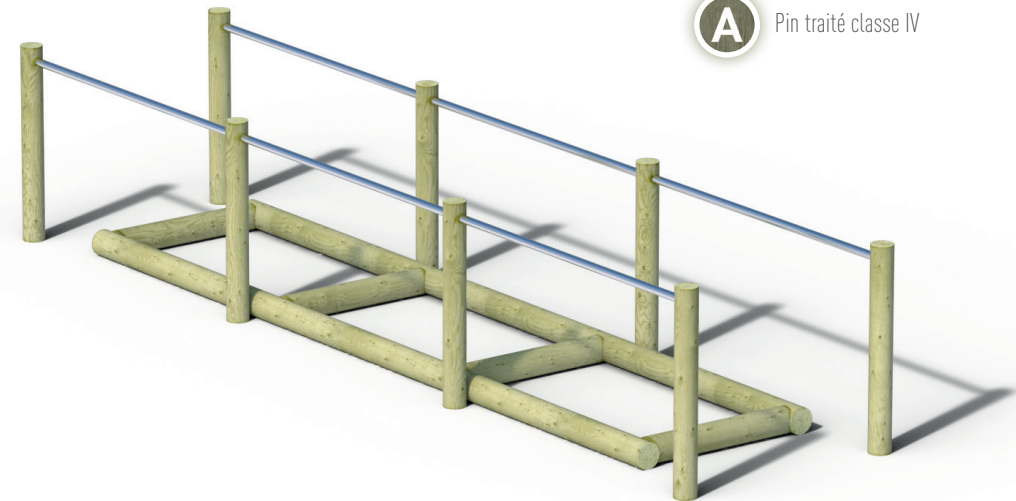

**A** Pin traité classe IV

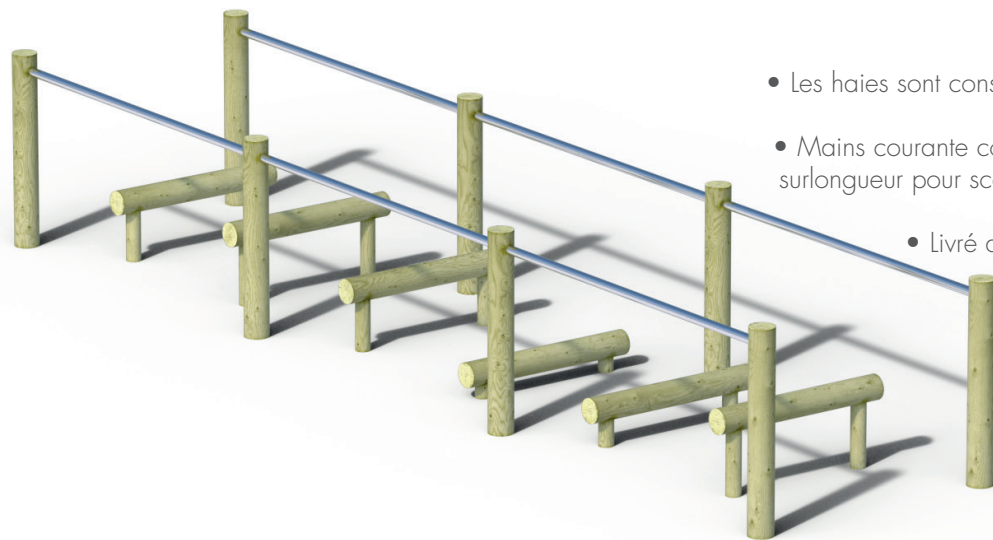

### **PASSAGE D'OBSTACLES 2 RAMPES**

- Les haies sont constituées de rondins de diamètre 10 et 6 cm avec une surlongueur pour le scellement.
  - Mains courante constituées de rondins diamètre 10 cm avec surlongueur pour scellement et de tubes inox diamètre 34mm.
    - L 4m88 x 0,93m H 75 cm
  - Livré avec visserie en inox et notice de montage.
- Réf : A5502*



Pin traité classe IV

### **POUTRE D'ÉQUILIBRE**

- Poutre en demi-rondin diamètre 18cm.
  - Mains-courantes constituées de rondins diamètre 10 cm avec surlongueur pour scellement et de tubes inox diamètre 34mm.
  - L 3m30 x 0,93m H 75 cm
  - Livré avec visserie en inox et notice de montage.
- Réf : A5503*



### **MAIN COURANTE**

- Mains courante constituées de rondins diamètre 10 cm avec surlongueur pour scellement et de tubes inox diamètre 34mm.
    - L 4m88 H 75 cm
- Réf : A5506*

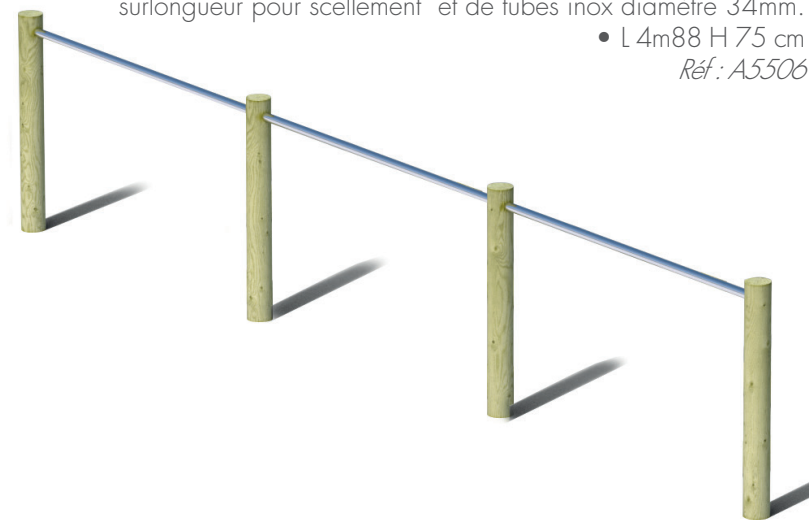

# Parcours seniors



## **LABYRINTHE**

- Labyrinthe constitué de rondins diamètre 10 cm avec surlongueur pour scellement.
- Anneau en acier galvanisé muni d'une poignée en plastique.
- Cible en inox diamètre 6 cm.
- Livré avec visserie en inox et notice de montage.  
*Réf : A5505*

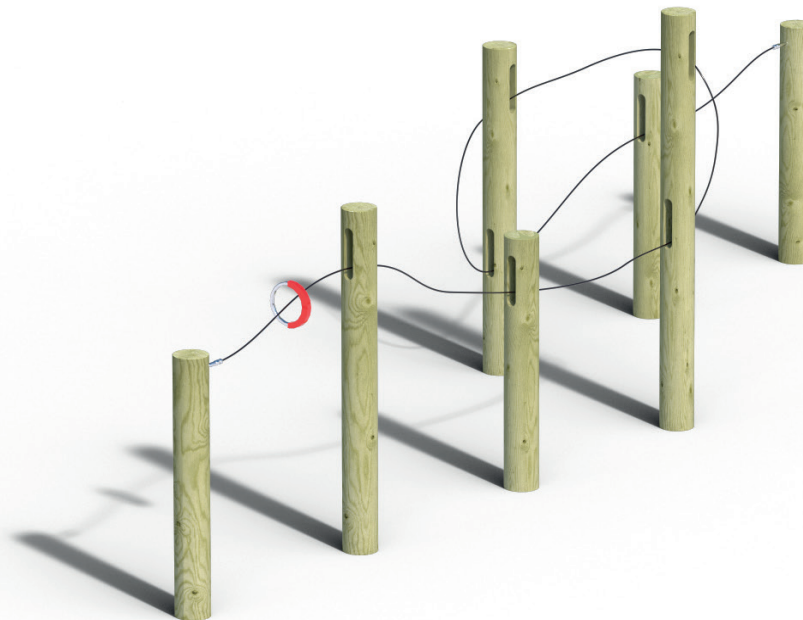

## **LANCÉ D'ANNEAU**

- Agrès constitué d'un rondin indiquant la zone de lancer, de 4 rondins de réception et d'une borne pour la fixation de l'anneau.
- Détail : Rondins diamètre 6 et 10 cm avec surlongueur pour scellement.
- Anneau en acier galvanisé muni d'une poignée en plastique et d'un cordage en polypropylène .
- Livré avec visserie en inox et notice de montage.  
*Réf : A5501*

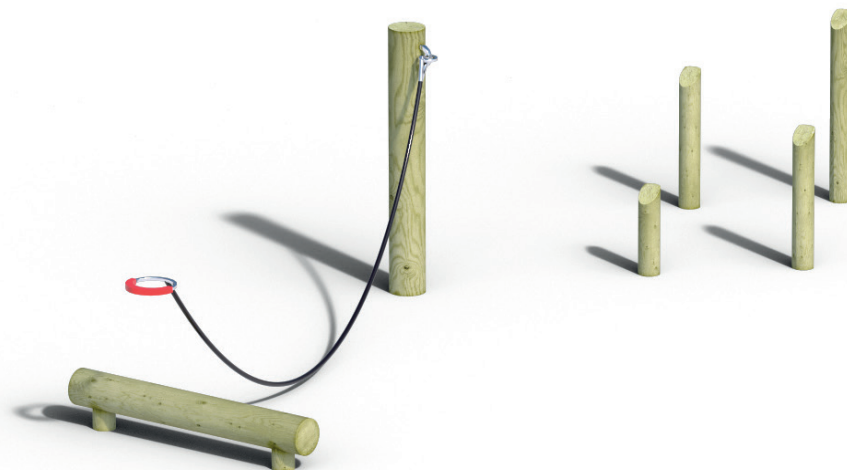

**A** Pin traité classe IV

## Mobiliers seniors



### **FAUTEUIL OUESSANT**

- Longueur 80 cm
  - Hauteur d'assise 52 cm
  - Profondeur d'assise 36.5 cm
  - Inclinaison du dossier 10°
  - Accoudoirs.
  - Pieds section 140x70, 95x45 et 70x70mm, assise et dossier section 115x45mm et accoudoirs section 60x70mm avec support en inox 50x6mm.
  - A sceller : Pieds avec surlongueur pour scellement.
  - Livré avec visserie en inox et notice de montage.
- Réf : A5510



### **FAUTEUIL OUESSANT 3 PLACES**

- Longueur 203 cm
  - Hauteur d'assise 52 cm
  - Profondeur d'assise 36.5 cm
  - Inclinaison du dossier 10°
  - Accoudoirs.
  - Pieds section 140x140, 95x45 et 70x70 mm, assise et dossier section 115x45mm et accoudoirs section 115x45 mm et accoudoirs section 60x70 mm avec support en inox 50x6 mm.
  - A sceller : Pieds avec surlongueur pour scellement. Livré avec visserie en inox et notice de montage.
- Réf : A5509



### **FAUTEUIL ROYAN**

- Longueur 80 cm
  - Fauteuil adapté à une utilisation par des personnes âgées :
  - Hauteur d'assise 52 cm
  - Profondeur d'assise 36.5 cm
  - Inclinaison du dossier 10°
  - Accoudoirs.
  - Pieds section 90x90, assise et dossier section 115x45mm et accoudoirs section 45x70mm avec support en inox 50x6mm.
  - A sceller : Pieds avec surlongueur pour scellement.
  - Livré avec visserie en inox et notice de montage.
- Réf : A5508



### **FAUTEUIL ROYAN 3 PLACES**

- Longueur 203 cm
  - Hauteur d'assise 52 cm
  - Profondeur d'assise 36.5 cm
  - Inclinaison du dossier 10°
  - Accoudoirs.
  - Pieds section 90x90, assise et dossier section 115x45mm et accoudoirs section 45x70mm avec support en inox 50x6mm.
  - A sceller : Pieds avec surlongueur pour scellement.
  - Livré avec visserie en inox et notice de montage.
- Réf : A5507



**MOBEXTAN**  
BOIS D'EXTERIEUR

A

Pin traité classe IV

# CLÔTURES

Une clôture en harmonie avec l'environnement souligne esthétiquement tout aménagement. Un large choix de formes et de styles à associer pour donner du relief au végétal, délimiter un espace, préserver l'intimité...

## CLÔTURES AJOURÉES

### LANGUEDOC

- Lattes verticales 95x28 mm, bouts bombés.
- Lisses horizontales 95x28 mm.
- Fixations lattes verticales par vis inox tête large.
- Poteau 9x9 cm finition angles adoucis à sceller.
- Visserie inox.

**A** Pin traité classe IV

Références/Descriptifs	Dimensions
Languedoc	
A11090 Clôture à lattes	L 200 H 75 cm
A11091 Clôture à lattes	L 200 H 100 cm
A11092 Poteau	9 x 9 H 125 cm
A11093 Poteau	9 x 9 H 150 cm
Option	
U11088	Finition convexe
U11089	Finition concave

### PORTILLON LANGUEDOC

- Lattes verticales 95x28 mm, bouts bombés.
- Lisses horizontales 95x28 mm.
- Fixations lattes verticales par vis inox tête large.
- Pentures et verrou inox.
- Visserie inox.

**A** Pin traité classe IV

Références	Dimensions
Portillon Languedoc	
A11097	L 100 H 75 cm
A11098	L 100 H 100 cm

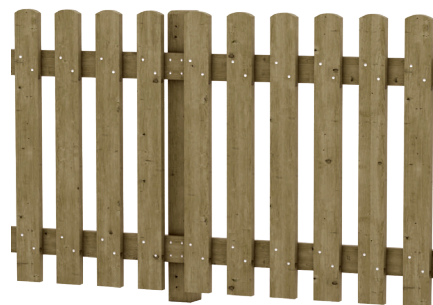

Portillon Languedoc - A11098

Languedoc - A11091

Tarif public sur demande auprès du service Mobextan

## ROUSSILLON

- Poteau 11x11 cm à sceller impérativement.
- Lattes verticales 95x21 mm.
- Main courante 140x58 mm.
- Éléments de 1,50 m, entraxe poteaux.
- Visserie inox.

**A** Pin traité classe IV

Références/Descriptifs	Dimensions
Roussillon	
A11101	L1m50 (entraxe poteau) x H 100 cm
A11102	L1m00 (entraxe poteau) x H 100 cm
A11105 Poteau	11 x 11 cm H 150 cm
A11107 Main courante extrémité	L3,07m H 140 x 58 mm
A11108 Main courante intermédiaire	L3m H 140 x 58 mm

Roussillon - A11101

## RANCH

- Poteau en rondin Ø12 cm, longueur 150 cm.
- Éléments en rondins Ø 8 et 6 cm.
- Livrée en kit, prêt à monter.
- Visserie inox.

**A** Pin traité classe IV

Références/Descriptifs	Dimensions
Ranch	
A11052 Poteau 2 perçages 83 mm	D 12 H 150 cm
A11050 Rondins Ø 8 & 6 cm	L 200 H 83 cm
A21052 Poteau extrémité	D 12 H 150 cm



Ranch - A11050

## GARDE-CORPS LG 3M00 X H 1M05

- Dimension de l'élément garde-corps : 3m00 x H 1m05 composé de 3 poteaux, 2 éléments de barreaudage et 1 main courante
- Poteaux 110 x 110 en pin traité classe IV
- Élément de garde-corps avec barreaux de 95x28 mm en pin traité classe IV
- Assemblage par vis inox
- Assemblage poteau/ferrure par boulon galva 12x100
- 2 types de ferrures possibles : pose à la Française et pose à l'Anglaise
- Fixation ferrure/dalle non fournie – A adapter à la dalle

**A** Pin traité classe IV

Références	Dimensions
Garde-corps	
A43341	Garde-corps norme 3m P/Française
A43342	Garde-corps norme 3m P/Anglaise
Garde-corps répondant aux critères des normes NF P01-013 et NF P08-301 relative aux essais de résistance aux chocs	



Tarif public sur demande auprès du service Mobextan

**INFO** : pour clôturer vos aires de jeux, nous vous conseillons l'utilisation des clôtures **Languedoc H 100 cm** ou **Roussillon**. Le modèle Ranch est à proscrire car les rondins sont sujets aux échardes.

\* Attention, pour le calcul, les mains courantes sont vendues en 3,17 m et 3 m afin de solidifier l'ensemble de la clôture. 51

# CLÔTURES À LISSES HORIZONTALES

## TRINITÉ

- Poteaux carrés 11x11 cm, avec tête diamant et mortaise.

**A** Pin traité classe IV

Références/Descriptifs		Dimensions
Trinité		
A1350	Poteau (1 lisse)	11 x 11 H 150 cm
A1352	Poteau d'angle (1 lisse)	11 x 11 H 150 cm
A1354	Poteau (2 lisses)	11 x 11 H 150 cm
A1356	Poteau d'angle (2 lisses)	11 x 11 H 150 cm
A1355	Poteau (2 lisses)	11 x 11 H 200 cm
A1357	Poteau d'angle (2 lisses)	11 x 11 H 200 cm
A1360	Lisse	14.5 x 4.5 L 200 cm



Trinité - A1354

## CORNOUILLE

- Poteaux carrés 9x9 cm avec perçage et tête bords arrondis.
- Lisse rectangulaire : préciser lisses d'extrémités, assemblage par coupe à mi-bois.
- Visserie inox.

**A** Pin traité classe IV

Références/Descriptifs		Dimensions
Cornouaille		
A277	Poteau (1 lisse)	9 x 9 H 150 cm
A282	Poteau (2 lisses)	9 x 9 H 150 cm
A283	Poteau (2 lisses)	9 x 9 H 200 cm
A284	Lisse	9 x 7 L 207 cm (entraxe)
A1284	Lisse extrémité	9 x 7 L 207 cm (entraxe)



Cornouaille - A282

**INFO :** retrouvez tous les accessoires clôtures page 86-87.

## CARTERET

- Poteaux 90 x 70 H 100 cm en pin traité CL IV, avec entaille pour recevoir support à âme centrale renforcée F427 ou F428
- Poteaux percés prévus pour recevoir 4 câbles maximum
- Lisse inox L 150 cm entraxe
- 4 câbles D 4 mm inox en partie basse

Cable+tendeur		A340	de 0 à 4m50
		A341	de 4m51 à 9m00
		A342	supérieur à 9m00

Poteau	A344
Lisse inox	A346
Support inox	F427
Support galva	F428



## ARMORIQUE

- Poteaux ronds de diamètre 12 cm, avec perçage, lamage et chanfrein.
- Lisse ronde Ø 10 cm. Préciser les lisses d'extrémités, assemblage par coupe à mi-bois.
- Pas de poteau d'angle possible, prévoir 2 poteaux.
- Visserie inox.

Ref./Descriptifs	Dimensions	
Armorique		
A290	Poteau (1 lisse)	D 12 H 150 cm
A295	Poteau (2 lisses)	D 12 H 150 cm
A293	Poteau (2 lisses)	D 12 H 200 cm
A300	Lisse	D 10 H 207 cm (entraxe)
A1300	Lisse extrémité	D 10 H 207 cm (entraxe)



Armorique - A295



Pin traité classe IV



Trégor - A393

## TRÉGOR

- Poteaux ronds de diamètre 12 cm, avec demi-coque en tête de poteau.
- Lisse ronde Ø 10 cm. Préciser les lisses d'extrémités, assemblage par coupe à mi-bois.
- Pas de poteau d'angle possible, prévoir 2 poteaux.
- Visserie inox.



Pin traité classe IV

Références/Descriptifs		Dimensions
Trégor		
A393	Poteau	D 12 H 150 cm
A300	Lisse	D 10 L 207 cm (entraxe)
A1300	Lisse extrémité	D 10 L 207 cm (entraxe)

Tarif public sur demande auprès du service Mobextan

## NORMANDIE

- Poteaux ronds de diamètre 12 cm ou 14 cm avec chanfrein et perçage.
- Lisse ronde, diamètre 8 cm, longueur 2 ml.

- Référence :

**A** Pin traité classe IV

Références/Descriptifs		Dimensions		
Normandie				
A291	Poteau (1 lisse)	D 12 H 150 cm	A23338	Poteau d'angle (2 lisses) D 14 H 150 cm
A23291	Poteau d'angle (1 lisse)	D 12 H 150 cm	A23339	Poteau d'angle (2 lisses) D 14 H 200 cm
A296	Poteau (2 lisses)	D 12 H 150 cm	A33299	Poteau d'extrémité (2 lisses) D 12 H 200 cm
A299	Poteau (2 lisses)	D 12 H 200 cm	A33296	Poteau d'extrémité (2 lisses) D 12 H 150 cm
A23296	Poteau d'angle (2 lisses)	D 12 H 150 cm	A33291	Poteau d'extrémité (1 lisse) D 12 H 150 cm
A23299	Poteau d'angle (2 lisses)	D 12 H 200 cm	A43335	Poteau d'extrémité (2 lisses) D 14 H 150 cm
A23330	Poteau (1 lisse)	D 14 H 150 cm	A43336	Poteau d'extrémité (2 lisses) D 14 H 200 cm
A23333	Poteau d'angle (1 lisse)	D 14 H 150 cm	A43330	Poteau d'extrémité (1 lisse) D 14 H 150 cm
A23335	Poteau (2 lisses)	D 14 H 150 cm	55141	Lisse en rondin D 8 L 200 cm
A23336	Poteau (2 lisses)	D 14 H 200 cm		



Normandie - A296

## MONTECH

- Poteaux ronds de diamètre 10 cm, avec chanfrein et lisse demi-rondin de diamètre 10 cm, avec perçage-lamage.
- Visserie inox.

- Référence :

**A** Pin traité classe IV

Références/Descriptifs		Dimensions
Montech		
A1358	Poteau	D 10 H 150 cm
A1359	Poteau	D 10 H 200 cm
A330	Lisse	D 10 L 200 cm



Montech - A1358 & A330

## VENDÉE

- Poteaux ronds de diamètre 12 cm avec chanfrein et perçage.
- Lisse ronde de diamètre 10 cm avec 2 chanfreins et 2 perçages.
- Visserie inox.

**A** Pin traité classe IV

Références/Descriptifs		Dimensions
Vendée		
A11290	Poteau 1 lisse	D 12 H 150 cm
A11295	Poteau 2 lisses	D 12 H 150 cm
A11293	Poteau 2 lisses	D 12 H 200 cm
A11300	Lisse entraxe 200 cm	D10 L 250 cm



Vendée - A11295

## BARRIÈRES

### BASCULANTE

- Rondins : D 12 cm.
- Cadenas laiton fourni.
- Visserie et quincaillerie (axe) inox.
- Contrepoids inox en option.

Références	Dimensions
Basculante	
A270	Passage 3m00
A272	Passage 3m50
A273	Passage 4m00
Option	
A271	Contrepoids barrière basculante (inox - 40 kg) recommandé pour barrière > à 3m



A270

**A** Pin traité classe IV

## PIVOTANTE RONDINS

- 3 poteaux rondins D 18 et D 12 cm, (le 3<sup>e</sup> poteau sert pour le blocage en position ouverte).
- Barrière rondin D14, D12, D10 cm.
- Ferrure de rotation galvanisée.
- Clavette et cadenas laiton fournis.
- Visserie inox.
- Pour passage 1m50 et 2m00 :  
1 vantail sans poteau de réception avec clavette

**A** Pin traité classe IV

Références	Dimensions
Pivotante rondins	
A10282	Passage 1m50
A10283	Passage 2m00
A10270	Passage 3m00
A10271	Passage 3m50
A10272	Passage 4m00
A10273	Passage 4m50

Références	Dimensions
Pivotante rondins 2 vantaux	
A10284	Passage 5m
A10285	Passage 6m
A10286	Passage 7m



A10270

## PIVOTANTE

- 3 poteaux : 19x19 - L 150 cm, traverse 19x5,5 cm (le 3<sup>e</sup> poteau sert pour le blocage en position ouverte).
- Fermeture par clavette inox.
- 2 pentures inox.
- Cadenas d'artillerie laiton.
- Visserie & accessoires inox.

**A** Pin traité classe IV

Références/Descriptifs	Dimensions
Pivotante	
A266	Passage 3m00
A267	Passage 3m50
A268	Passage 4m00
A269	Passage 4m50



A267

**SUR MESURE** : nous consulter

**INFO** : retrouvez tous les accessoires à partir de la page 85.

## COULISSANTE RONDINS

- Rondins : D 12 cm - L 150 cm.
- Fermeture par clavette inox.
- Livré prêt à monter, sur longueur de 50 ou 75 cm pour scellement.
- Cadenas d'artillerie laiton.
- Visserie & accessoires inox.

**A** Pin traité classe IV

Références/Descriptifs	Dimensions
Coulissante rondins	
A257	Passage 2m50
A260	Passage 3m00
A258	Passage 3m50
A265	Passage 4m00
A256	Poteau supplémentaire barrière coulissante D 12 L 150 cm



Cadenas d'artillerie laiton

## COULISSANTE

- Poteau 19 x 19 cm reconstitué.
- 1 traverse 19x7cm lamellé collé.
- Fermeture par clavette inox.
- Livré prêt à monter, sur longueur de 50 ou 75 cm pour scellement.
- Cadenas d'artillerie laiton.
- Visserie & accessoires inox.

**A** Pin traité classe IV

Références/Descriptifs	Dimensions
Coulissante	
A259	Passage 3m00
A261	Passage 3m50
A262	Passage 4m00
A263	Passage 4m50
A279	Poteau supplémentaire / barrière coulissante 19x19 L 150 cm



## LIMITEUR DE HAUTEUR

- Poteau rondins : D 12 cm.
- Hauteur sous traverse : 2,10 m.
- Livré avec broche inox et cadenas laiton pour ouverture possible.

**A** Pin traité classe IV

Références	Dimensions
Limiteur de hauteur	
A10257	Passage 3m00



A10257

## LIMITEUR DE HAUTEUR PIVOTANT

- Poteaux 19 x 16,5 cm L300 cm
- Traverse 14.5 x 4,5 cm
- Ferrure de rotation et clavette de condamnation en acier galvanisé.
- Maintien de la traverse avec câble et tendeur inox.
- Hauteur de passage 2m10.

**A** Pin traité classe IV

Références	Dimensions
Limiteur de hauteur pivotant	
A10258	Passage 6m00
A10259	Passage 7m00
A10260	Passage 8m00

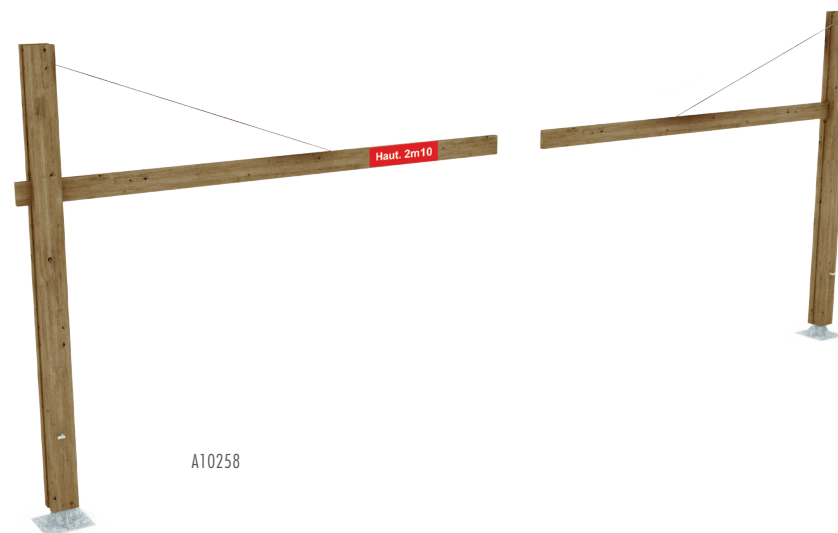

A10258

# CACHE-CONTENEURS

## KERLOUAN

- Demi-rondins :  
Ø 8 montés sur cadre 70x35 mm.
- Fixation fournie.
- Visserie & accessoires inox.

**A** Pin traité classe IV

Références	Dimensions
<b>Kerlouan</b>	
A386	L 178 H 120 cm
A387	L 178 H 150 cm
A388	L 178 H 175 cm
A205	au mètre linéaire H 150 cm
A207	au mètre linéaire H 175 cm
A12386	Porte L 88 H 120 cm
A12387	Porte L 88 H 150 cm
A12388	Porte L 88 H 175 cm



Exemple de présentation :  
Dimensions : 3m88 x 2m00 H1m90  
2 panneaux A207 L115 H175  
2 panneaux A388 L178 H175  
2 rondins R55354 D12 L250  
2 méplats U5038 L250 (Départ)  
4 rondins R55354 D12 L250  
8 méplats U5038 L250 (Angle)  
1 rondin R55354 D12 L250  
2 méplats U5038 L250 (Intermédiaire)

Poteaux non compris, à étudier selon votre projet



Exemple de présentation :  
Dimensions : 3m83 x 1m96 H1m90  
2 panneaux I13298 L90 H179  
4 panneaux I13293 L178 H179  
7 poteaux A399 9 x 9 cm L230 cm

## ETEL

- Lames pleines 125x17 mm classe III.
- 2 faces rabotées façon lames à volet.
- Cadre 70x44 mm, classe IV.
- Cadre finition angles vifs.
- Assemblage par tenon et mortaise.
- Fixation lames par agrafes inox.
- Sachet d'équerres fournies.

Références	Dimensions
<b>Etel</b>	
I13296	L 178 H 89 cm
I13295	L 178 H 119 cm
I13294	L 178 H 149 cm
I13293	L 178 H 179 cm
I13299	L 60 H 179 cm
I13298	L 90 H 179 cm
I13297	L 60 H 149 cm
I13292	L 90 H 149 cm

# CACHE-CONTENEURS

## EXEMPLE DE COMPOSITION

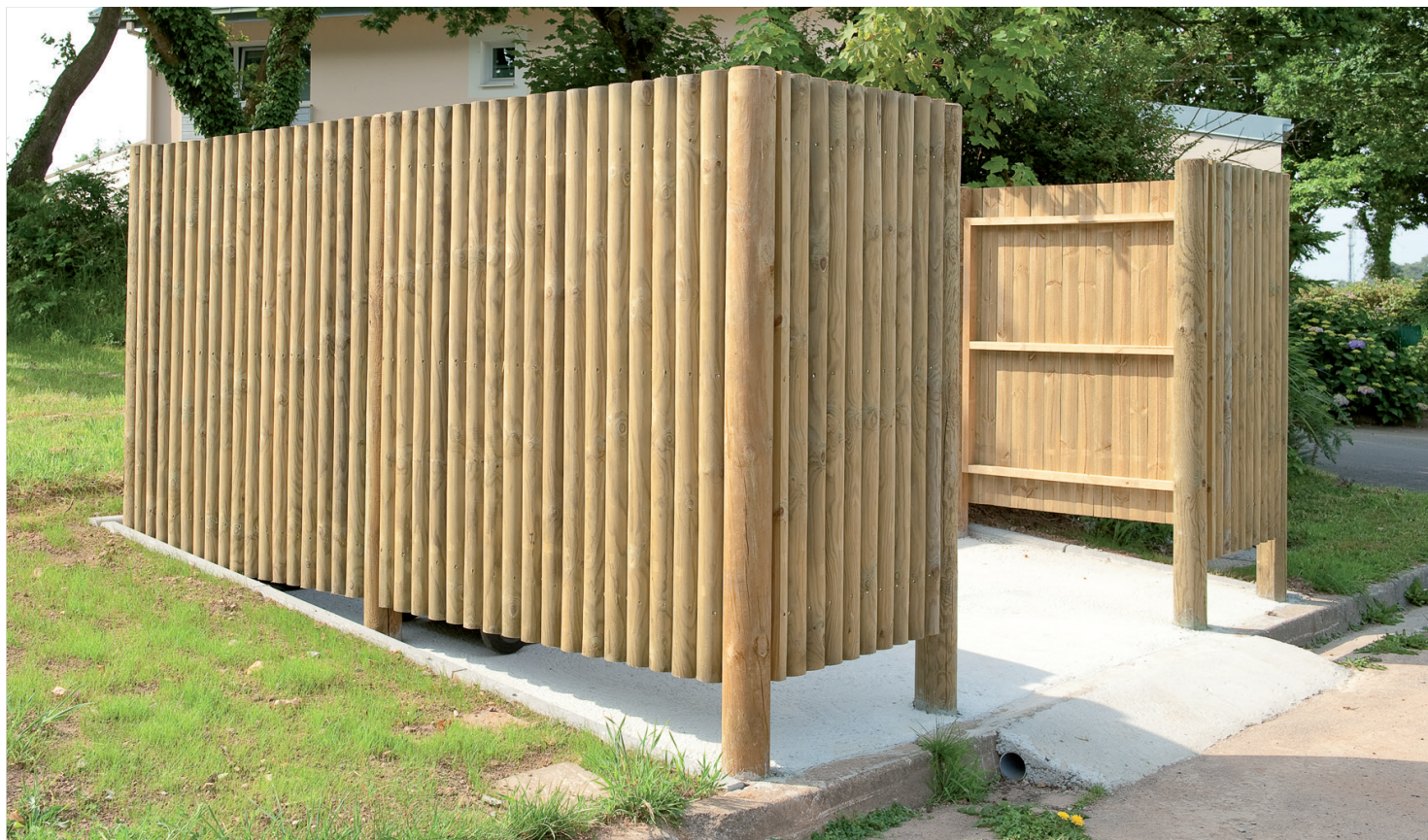

# GAMME VÉLOS

## APPUIS VÉLOS

### COLMAR

- Poteaux 190x70 mm H100 cm avec surlongueur pour scellement. Logo sur fond blanc.

### THANN

- Composés de rondins D.12 cm, D. 8 cm et D.6 cm. Poteaux D.12 cm avec surlongueur pour scellement

### BELFORT

- Poteaux 11 x 11 cm avec finition pointe diamant et surlongueur pour scellement Lisse de 145 x 45 mm avec logo sur fond blanc

**A** Pin traité classe IV

Références	Dimensions
Appui vélo Colmar	
A750	190 x 70 mm H100 cm
Appui vélo Thann	
A751	L 2m12 H70 cm
Appui vélo Belfort	
A752	L 1m10 H 95 cm



Belfort - A752



Colmar - A750



Thann - A751

Voir tarifs page 16 du catalogue tarifs

## RACK À VÉLOS

Réf./Essences	Dimensions
A881	Rack à vélos (5 places) L 185 cm

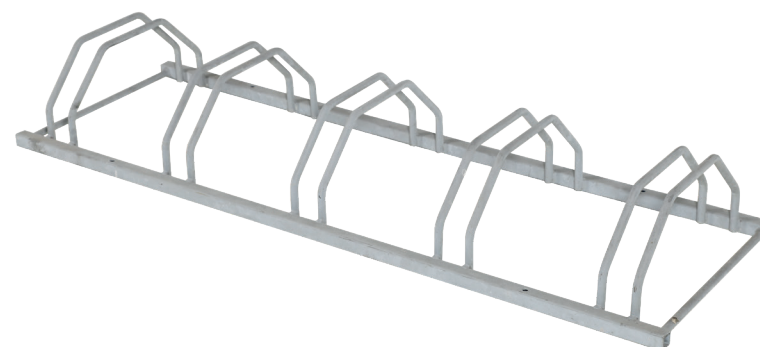

### **ABRI 5 VÉLOS**

- Ossature en 95x35 et 70x35 mm
- Cintres de toiture en Lamellé-collé de section 95x35 mm
- Bandeaux de façade en 145x45 mm
- Toiture en PMMA extrudé blanc diffusant d'épaisseur 3mm.

**A** Pin traité classe IV

Réf./Essences	Dimensions
Abri 5 vélos	
A753	L 223 x 235 x H 235cm



Abri 5 vélos - A753

### **ABRI 10 VÉLOS**

- Ossature en 95x35 et 70x35 mm
- Cintres de toiture en Lamellé-collé de section 95x35 mm
- Bandeaux de façade en 145x45 mm
- Toiture en PMMA extrudé blanc diffusant d'épaisseur 3mm.

**A** Pin traité classe IV

Réf./Essences	Dimensions
Abri 10 vélos	
A754	L 436 x 235 x H 235cm



Abri 10 vélos - A754

Tarif public sur demande auprès du service Mobextan

# ABRIS

## ABRIS VOYAGEURS

### **SAVOIE**

- Parois en clin 18 mm d'épaisseur traité classe III clouées inox.
- Ferrures en acier galvanisé.
- Visserie inox.
- Toiture en cobacier bleu gris (RAL 7016).
- A poser. Livré en kit (parois montées) avec 2 bancs (1 banc pour A892).
- Notice de montage fournie.

**A** Pin traité classe IV  
clin traité classe III

Réf./Essences	Dimensions
Savoie	
A892	L 190 x 150 H 245 cm
A891	L 370 x 150 H 283 cm

Savoie - A891



Abris

## MAURIENNE

- Parois en clin 17 mm d'épaisseur traité classe III clouées inox.
- Parois translucides en polycarbonate 6 mm.
- Poteaux 9 x 9 H 210 cm avec sabots galvanisés à fixer sur plot béton.
- Toiture inclinée en tôle acier pré-laquée.
- Livré avec banc.
- Livré en kit, prêt à monter.
- Notice de montage fournie.

**A** Pin traité classe IV

Réf./Essences	Dimensions
<b>Maurienne</b>	
A893	L 200 x 160 H 220 cm
A894	L 360 x 160 H 220 cm

TARIFS P. 15



Abri Maurienne - A893

## CAMÉLÉON

- Parois en lames obliques 145x21 mm angles arrondis posées à 45°.
- Poteaux 9x9 cm avec ferrures galvanisées à fixer sur dalle béton.
- Toiture cobacier bleu gris RAL7016.
- Visserie inox.
- Livré en kit. Prêt à monter. Notice de montage fournie.

**A** Pin traité classe IV

Réf./Essences	Dimensions	
<b>Caméléon</b>		
A880	L 390 x 200 H 239 cm	
Option		
A881	Rack à vélos (5 places)	L 185 cm
A882	Banquette	L 130 P 30 cm



Caméléon - A880

Tarif public sur demande auprès du service Mobextan

## ARDÈCHE

- Parois en clin 18 mm d'épaisseur traité classe III clouées inox.
- Poteau 9x9 - L 230 cm avec sabots galvanisés à fixer sur plots béton.
- Toiture inclinée en tôle acier pré-laquée.
- Livré avec banc.
- Livré en kit. Prêt à monter
- Notice de montage fournie.

**A** Pin traité classe IV  
clin traité classe III

Réf./Essences	Dimensions
<b>Ardèche</b>	
A840	Non compris fixation au sol ( prévoir équerres ) L 185 x 100 H 205 cm
A810	L 200 x 200 H 220 cm
A820	L 380 x 200 H 220 cm
A830	L 570 x 200 H 220 cm
<b>Option</b>	
A815	Paroi de façade coupe vent L 185 H 200 cm
A847	L 76 H 200 cm



Ardèche - A840



Ardèche - A810



Ardèche - A820 & paroi A815

# ABRIS

## **LIBENTER**

- Parois en clin 21 mm d'épaisseur traité classe III clouées inox.
- Parois translucides en Margard ép. 9,5 mm anti-vandalisme.
- Poutres cintrées en lamellé-collé classe III.
- Banc acier métallisé, finition 2 couches de peinture époxy, couleur gris inox.
- Lames de banc 70x45mm en pin classe IV.
- Visserie inox.
- Livré en kit pré-monté. Prêt à assembler.

**A** Pin traité classe IV  
clin traité classe III

Réf./Essences	Dimensions
Libenter	
A890	L 262 x 159 H 224 cm



Libenter - A890

Tarif public sur demande auprès du service Mobextan

# ABRIS

## BRIANÇON

- Ossature en poteau 90 x 90 mm
- Cintres de toiture en lamellé-collé de section 95x35 mm
- Cadre des parois en 70 x 45 mm
- Assis debout section 145 x 45 mm
- Toiture en PMMA extrudé blanc diffusant d'épaisseur 6mm.
- Parois en PMMA extrudé translucide épaisseur 6mm.
- Livré en kit, prêt à monter.
- Notice de montage fournie.

Réf./Essences	Dimensions
Briançon	
A911	L 317x 174 x H 293cm

**A** Pin traité classe IV



Abri Briançon - A911



## GAP

Abri Gap - A910

- Ossature en poteau 90 x 90 mm
- Pannes section 95 x 35 mm
- Cadre des parois en 70 x 45 mm
- Assis debout section 145 x 45 mm
- Toiture en Cobacier bleu nuit.
- Parois en PMMA extrudé translucide épaisseur 6mm.
- Livré en kit, prêt à monter.
- Notice de montage fournie.

Réf./Essences	Dimensions
Gap	
A910	L 348 x 235 H 250cm

**A** Pin traité classe IV



Beaumont - A871  
Longrune - E872



Boyeux - A870

Voir cendriers p.32

# ABRI DE RANGEMENT ET CHALET

## ABRI DE RANGEMENT TOMBELAINE

- Bardage en clin Sapin du Nord traité classe III.
- Ossature section 60 x 35 mm.
- Livré en panneaux pré-montés en atelier.
- Compris 1 porte L 87 x H 185 cm.
- Couverture tôle cobacier bleu gris (RAL 7016).
- Pentures et verrou box électrozingués noirs.
- Visserie inox.

Réf./Essences	Dimensions
Tombelaine	
R700	L 226 x Prof. 174 H 230 cm
R701	L 226 x Prof. 280 H 230 cm



Tombelaine - R700

## CHALET / EVÉNEMENTIEL

- Parois en clin 18 mm d'épaisseur traité classe III clouées inox.
- 1 porte (peut être placée à droite ou à gauche).
- 2 auvents montés sur verrin en façade.
- Un plancher sur chevrons 95 mm.
- Toiture en cobacier bleu gris (RAL 7016)
- A poser. Livré en kit (parois montées)
- Notice de montage fournie.

Réf./Essences	Dimensions
Chalet/Événementiel	
A8700	L 360 x 187 H 290 cm



Pin traité classe IV  
clin traité classe III



Chalet - A8700

# KIOSQUE

- Poteaux avec sabots de fixation en acier galvanisé.
- Toiture en clin sapin à recouvrement ou shingle, (nous ne garantissons pas l'étanchéité en couverture bois).
- Vissérie galvanisée.
- Livré en kit. Prêt à monter / Notice de montage fournie.
- A850 et A854 - hexagonal / A855 et A860 - octogonal.

**A** Pin traité classe IV



Kiosque Ø 4 m - A854



Kiosque Ø 4 m - A854 avec plancher A33635



Kiosque Ø 6 m - A855 avec 8 treillis cintrés A33630 et 7 demies parois clin A33605

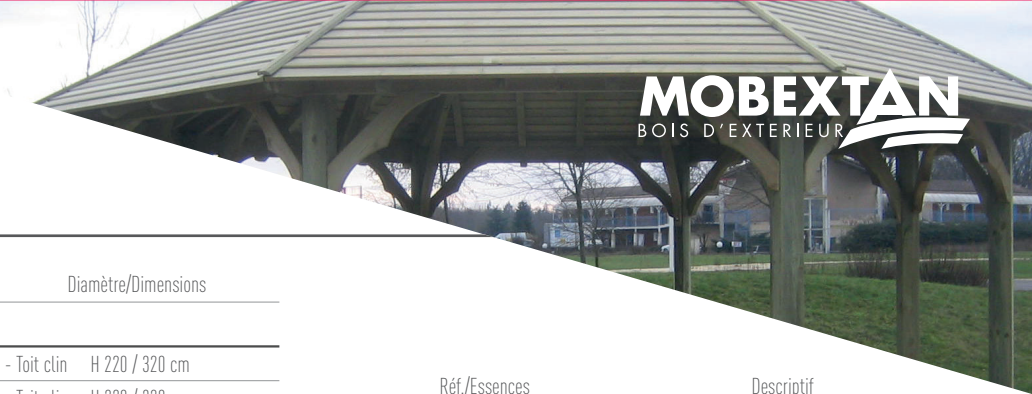

**MOBEXTAN**  
BOIS D'EXTÉRIEUR

Réf./Essences Diamètre/Dimensions

Kiosques		
A850	Ø 3m - 6 côtés - Toit clin	H 220 / 320 cm
A854	Ø 4m - 6 côtés - Toit clin	H 220 / 320 cm
A855	Ø 6m - 8 côtés - Toit clin	H 235 / 420 cm
A860	Ø 8m - 8 côtés - Toit clin	H 235 / 420 cm
A857	Ø 3m - Toit shingle	H 220 / 320 cm
A858	Ø 4m - Toit shingle	H 220 / 320 cm
A859	Ø 6m - Toit shingle	H 235 / 420 cm
A861	Ø 8m - Toit shingle	H 235 / 420 cm

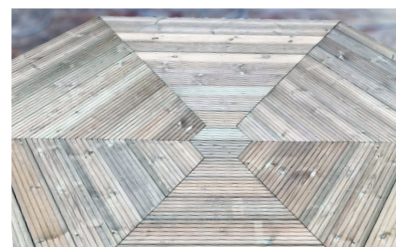

Planchers

Réf./Essences	Descriptif	Options
Parois		
A33315	Grande paroi clin pour Kiosque A850	
A33415	Grande paroi clin pour Kiosque A854	
A33615	Grande paroi clin pour Kiosque A855	
A33815	Grande paroi clin pour Kiosque A860	
A33305	Demie paroi clin pour kiosque A850	
A33405	Demie paroi clin pour kiosque A854	
A33605	Demie paroi clin pour kiosque A855	
A33805	Demie paroi clin pour kiosque A860	
A33310	Demie paroi barre 1m20 pour kiosque A850	
A33410	Demie paroi barre 1m20 pour kiosque A854	
A33610	Demie paroi barre 1m20 pour kiosque A855	
A33810	Demie paroi barre 1m20 pour kiosque A860	
Bancs		
A33320	Banc pour kiosque A850	
A33420	Banc pour kiosque A854	
A33620	Banc pour kiosque A855	
A33820	Banc pour kiosque A860	
Treillis cintrés		
A33330	pour kiosque A850	
A33430	pour kiosque A854	
A33630	pour kiosque A855	
A33830	pour kiosque A860	
Planchers		
A33335	pour kiosque A850	
A33435	pour kiosque A854	
A33635	pour kiosque A855	
A33835	pour kiosque A860	

**SUR MESURE** : nous consulter

Tarif public sur demande auprès du service Mobextan

# VOIRIE

## PASSERELLES

Notre savoir-faire en matière de lamellé-collé nous a permis de réaliser des passerelles d'une portée de 30 m. L'esthétisme de ce produit et la qualité des bois employés font de nos passerelles des ouvrages valorisant pour l'environnement.

- Longueurs de 3 à 15 m, largeur de 1,5 m (autres largeurs sur demande).
- Fixation de la passerelle sur les plots béton à l'aide de 4 sabots galvanisés et de goujons (fournis).
- 2 porteurs en lamellé-collé, contreventement en pin.
- Platelage en pin ou Robinier (option), avec rainurage antidérapant. Charge 500 kg/m<sup>2</sup>.  
Fixation avec vis inox.
- Garde-corps conforme aux normes en vigueur (NF).  
Visserie en inox et boulonnerie galvanisée, lattes verticales en option.
- Passerelles livrées montées à poser sur plots béton, (prévoir une grue).



Pin et sapin traité classe III / Une protection supplémentaire est assurée avec l'application de 2 couches de lasure, couleur châtaigner.

- Lasure (hors platelage), à préciser à la commande.



## MODÈLE DROIT

Réf./Essences	Dimensions
Modèle droit	
A641	L 3 x 1m50
A643	L 4 x 1m50
A650	L 5 x 1m50
A655	L 6 x 1m50
A660	L 7 x 1m50
A665	L 8 x 1m50
A670	L 9 x 1m50
A675	L 10 x 1m50
A678	L 11 x 1m50
A680	L 12 x 1m50
A683	L 13 x 1m50
A685	L 14 x 1m50
A687	L 15 x 1m50



Passerelle 8 ml - A665

Réf./Essences	Dimensions	Options / plus value
A730	Garde corps à lattes verticales bout arrondi (au ml de la passerelle)	
A735	Garde corps à lattes verticales (au ml de la passerelle)	
E381	Platelage rainuré en robinier (au ml de la passerelle)	

**PASSERELLE VÉLO, NOUS CONSULTER**

Voir tarifs page 19 du catalogue tarifs

**IMPORTANT** : Les passerelles Mobextan sont fabriquées suivant les normes en vigueur pour une utilisation en milieu public, à usage piétons. Pour les dimensions hors standards, notre bureau d'étude est à votre disposition. Nous vous fournissons sur simple demande les éléments techniques nécessaires à l'étude complète de votre projet. Hauteur des poutres maîtresses + platelage. Descentes des charges. Positionnement des ferrures.

Escalier sur mesure



Voirie

## MODÈLE CINTRÉ



A646 - L 4m  
+ option garde-corps à lattes  
verticales A735

A671 - L 9m + option garde-corps à lattes  
verticales bout arrondi A730

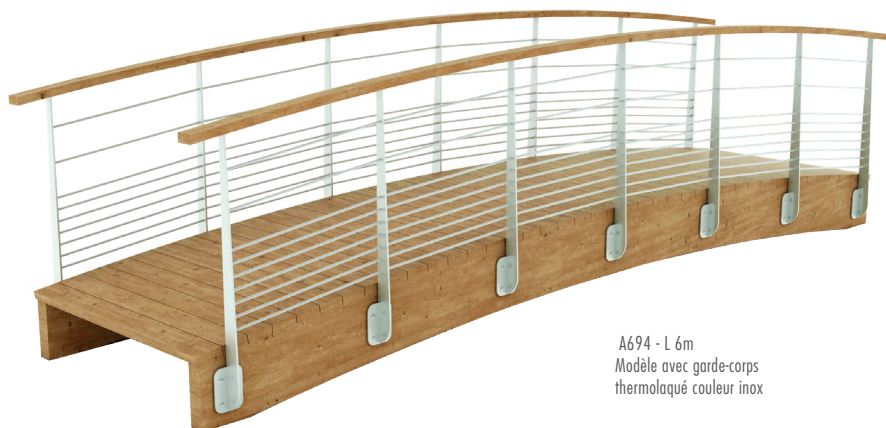

A694 - L 6m  
Modèle avec garde-corps  
thermolaqué couleur inox

Réf./Essences	Dimensions	Réf./Essences	Dimensions
Modèle cintré		Modèle garde-corps thermolaqué couleur inox	
A642	L 3 x 1m50	Modèle droit	
A646	L 4 x 1m50	A690	L 6 X 1m50
A651	L 5 x 1m50	A691	L 8 X 1m50
A656	L 6 x 1m50	A692	L 10 X 1m50
A661	L 7 x 1m50	A693	L 12 X 1m50
A666	L 8 x 1m50	Modèle cintré	
A671	L 9 x 1m50	A694	L 6 X 1m50
A676	L 10 x 1m50	A695	L 8 X 1m50
A679	L 11 x 1m50	A696	L 10 X 1m50
A681	L 12 x 1m50	A697	L 12 X 1m50
A684	L 13 x 1m50		
A686	L 14 x 1m50		
A688	L 15 x 1m50		

Réf./Essences	Dimensions au ml Options / plus value
A730	Garde corps à lattes verticales bout arrondi
A735	Garde corps à lattes verticales
E381	Platelage rainuré en robinier

Passerelles non PMR

Tarif public sur demande auprès du service Mobextan

# SIGNALÉTIQUE

## PANNEAUX D'INFORMATION

- Poteaux ou rondins en pin cl. IV (50 cm prévus pour scellement).
- Fournis avec un panneau Reynobond blanc 2 faces.
- Visserie inox.
- Livré en kit, prêt à monter.
- Option vitrine pour certains modèles.

**A** Pin traité classe IV

Références      Descriptifs/ Dimensions

### Panneaux pin classe IV

P2400	Poteaux H 300	L 100 H 100 cm
P2405	Poteaux H 300	L 160 H 100 cm

### Panneaux en rondins classe IV

P2401	Poteaux H 300	L 100 H 100 cm
P2406	Poteaux H 300	L 160 H 100 cm

### Panneaux pin classe IV avec toit

P2495	Poteaux H 300	L 100 H 100 cm
P2500	Poteaux H 300	L 160 H 100 cm

### Option vitrine Pin

P2501	Option vitrine pin	150 H 90 cm
-------	--------------------	-------------



Panneau pin cl. IV - P2400



Panneau rondins cl. IV - P2401



Panneau pin cl. IV avec toit - P2500



Option vitrine



## PANNEAU INDICATEUR

- Panneau en pin classe IV.
- Gravure non comprise, nous consulter.
- Poteaux vendus séparément (cf. page 65)
- Visserie inox.

Références	Descriptifs/ Dimensions	
Panneau indicateur		
P2510	épaisseur 3.5 cm	L 60 x 19 cm



P2510

**A** Pin traité classe IV

## BORNE SIGNALÉTIQUE

- Bois massif avec coupe braise à 45°, compris défoncé rectangulaire 135x115mm.
- Remplissage reynobond blanc 1 face.

Références	Descriptifs/ Dimensions	
Borne signalétique		
A2650	14x14 H 125 cm	(hors sol 100 cm)
A2652	14x14 H 60 cm	(hors sol 40 cm)
E2660	14x14 H 125 cm	(hors sol 100 cm)
E2662	14x14 H 60 cm	(hors sol 40 cm)



Borne signalétique  
A2652

**A** Pin traité classe IV

**E** Robinier

## BOÎTE À LIVRES

- Lames rainure/languette 132x21 mm + Pare-pluie en sous face
- Étagères réglable par taquets
- 3 perçages prévus pour fixation au mur et/ou au sol (fixation non fournie à adapter au support)
- Porte en PMMA extrudé 5 mm (type Altuglass)

Références	Descriptifs/ Dimensions	
Boîte à livres		
A2680	Boîte à livres	109x47 H 159/192 cm
A2681	Boîte à livres murale	67x47 H 86,2 /119,5 cm

**A** Pin traité classe IV



Boîte à livres  
A2680



Boîte à livres murale  
A2681

## PANNEAU RESTO

- Poteau en pin classe IV.
- Jardinière pin classe IV.
- Vitrine pin classe IV, 1 face, fond en contreplaqué extérieur.
- Visserie inox.
- Livré en kit, prêt à monter.

Références      Descriptifs/ Dimensions

### Panneau resto

A2670	affichage L 46 H 65 cm	100 x 40 H 190 cm
A2671	double affichage	100 x 40 H 190 cm

**A** Pin traité classe IV



A2670

## VITRINE MURALE

- Cadre pin classe IV.
- 1 ouvrant.
- Fermeture par clé batteuse.

Références      Descriptifs/ Dimensions

### Vitrine murale

A2504	affichage H 65 x L 80 cm	100 H 94 cm
-------	--------------------------	-------------

**A** Pin traité classe IV



A2504

**MOBEXTAN**  
BOIS D'EXTÉRIEUR

# BORNES

## BUTÉE DE PARKING

- Conditionnement : 1 butée.
- 1 kit rétro réfléchissant.
- 2 goujons FBN 12/100.
- Ensemble à fixer.

**A** Pin traité classe IV



Butée de parking - A2701

- Conditionnement 1 butée
- Rondin D. 120 mm et 1/2 rondin D. 180 mm
- 3 goujons FBN 12/100
- Ensemble à fixer

**A** Pin traité classe IV

Butée de parking - Rondin  
D. 12cm - A16552



Butée de parking 1/2 rondin  
D. 18 cm - A16551

Références      Dimensions / Descriptif

Butée de parking		
A2701	100 x 14 H 10 cm	Poids : environ 9 kg
A16552	200 x 12 H 10 cm	Poids : environ 13 kg
A16551	200 x 18 H 9 cm	Poids : environ 15 kg

## BORNES ANTI-STATIONNEMENT

- Les bornes fixes sont à sceller directement dans le sol (30 cm).
- Les bornes amovibles sont livrées avec un sabot en acier galvanisé pour le scellement, une clavette INOX et un cadenas en laiton.
- La finition standard comprend un chanfrein pour les bornes rondes et une tête de diamant pour les bornes carrées.
- Les bornes rétro réfléchissantes comprennent une défonce dans laquelle on fixe une bande rétro réfléchissante de 5cm.
- Options : finitions sur bornes carrées.
- Kit rétro réfléchissant comprenant 4 plaques pour les bornes carrées et 3 plaques pour les bornes rondes.

**A** Pin traité classe IV

**E** Robinier

Réf./Essences	Descriptifs	Options
U16570	Biais + rainure vertical	
U16572	Arrondi + rainure	
U16573	2 rainures horizontales	
A16590	Kit rétro réfléchissant borne ronde	
A16591	Kit rétro réfléchissant borne carrée	



A557



A558

Tarif public sur demande auprès du service Mobextan

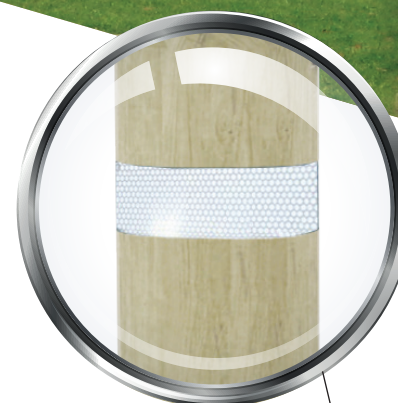

Références Dimensions / Descriptif

Carrées fixes 14x14 cm

A545	H 75 cm (H 45 cm hors sol)
A547	H 100 cm (H 70 cm hors sol)
A549	H 125 cm (H 95 cm hors sol)
A563	H 150 cm (H 120 cm hors sol)
E546	H 75 cm (H 45 cm hors sol)
E548	H 100 cm (H 70 cm hors sol)
E550	H 125 cm (H 95 cm hors sol)
E567	H 150 cm (H 120 cm hors sol)
A740	H 100 cm rétro réfléchissante (H 70 cm hors sol)
A741	H 125 cm rétro réfléchissante (H 95 cm hors sol)
A742	H 150 cm rétro réfléchissante (H 120 cm hors sol)

Références Dimensions / Descriptif

Carrées amovibles 14x14 cm

A16545	H 75 cm (H 50 cm hors sol)
A16547	H 100 cm (H 75 cm hors sol)
A16549	H 125 cm (H 100 cm hors sol)
A564	H 150 cm (H 125 cm hors sol)
E16546	H 75 cm (H 50 cm hors sol)
E16548	H 100 cm (H 75 cm hors sol)
E16550	H 125 cm (H 100 cm hors sol)
E568	H 150 cm (H 125 cm hors sol)
A743	H 100 cm rétro réfléchissante (H 75 cm hors sol)
A744	H 125 cm rétro réfléchissante (H 100 cm hors sol)
A745	H 150 cm rétro réfléchissante (H 125 cm hors sol)

Références Dimensions / Descriptif

Rondes fixes Ø 15 cm

A555	H 75 cm (H 45 cm hors sol)
A557	H 100 cm (H 70 cm hors sol)
A559	H 125 cm (H 95 cm hors sol)
A561	H 150 cm (H 120 cm hors sol)
A612	H 100 cm rétro réfléchissante (H 70 cm hors sol)
A614	H 125 cm rétro réfléchissante (H 95 cm hors sol)
A616	H 150 cm rétro réfléchissante (H 120 cm hors sol)

Références Dimensions / Descriptif

Rondes amovibles Ø 15 cm

A556	H 75 cm (H 50 cm hors sol)
A558	H 100 cm (H 75 cm hors sol)
A560	H 125 cm (H 100 cm hors sol)
A562	H 150 cm (H 125 cm hors sol)
A613	H 100 cm rétro réfléchissante (H 75 cm hors sol)
A615	H 125 cm rétro réfléchissante (H 100 cm hors sol)
A617	H 150 cm rétro réfléchissante (H 125 cm hors sol)



A547



A16547



A547 + U16570



A547 + U16572



A547 + U16573



A61223



A740

# BOIS AU DÉTAIL

## LAMES DE TERRASSES

- 4 angles arrondis
- 1 face lisse, 1 face rainurée (face de référence).
- Longueurs de 3 à 5, 10 m pour le pin traité classe IV, suivant stock disponible.

### LAMES EN PIN

Références	Dimensions	ml au m <sup>2</sup>
------------	------------	----------------------

#### Pin 5 rainures cl IV - L 3 à 5m10

A2900	95 x 21 mm	10 ml au m <sup>2</sup>
A2905	145 x 21 mm	6,6 ml au m <sup>2</sup>
A2908	95 x 28 mm	10 ml au m <sup>2</sup>
A2909	145 x 28 mm	6,6 ml au m <sup>2</sup>
A2910	95 x 33 mm	10,5 ml au m <sup>2</sup>
A2915	145 x 33 mm	6,6 ml au m <sup>2</sup>
A2917	145 x 45 mm	6,6 ml au m <sup>2</sup>

#### Pin 2 faces lisse US - cl IV

A63329	145 x 28 mm	6,6 ml au m <sup>2</sup>
--------	-------------	--------------------------

#### Pin double peigne cl IV - L 3 à 5m10

A60360	95 x 21 mm	10,3 ml au m <sup>2</sup>
A60361	145 x 21 mm	6,75 ml au m <sup>2</sup>
A60362	95 x 28 mm	10,3 ml au m <sup>2</sup>
A60363	145 x 28 mm	6,75 ml au m <sup>2</sup>

Lame qualité US  
2 faces lisses

Pin 5 rainures  
Pin double peigne

Finition bombée  
Nous consulter

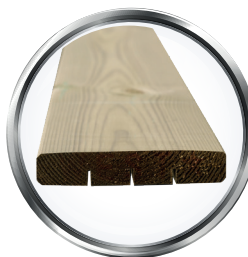

## LAMES EN ROBINIER

- Longueurs panachées de 1 à 2,50m pour la terrasse en robinier

Références	Dimensions	ml au m <sup>2</sup>
Robiner L 1 à 2m50		
E2941	120 x 21 mm	8,33 ml au m <sup>2</sup>
Robiner abouté L 4 m		
E60380	120 x 21 mm	



Robiner 120 x 21 - E2941

Robiner 2 faces lisses, aboutées  
120 x 21 - E60380

## LAMES EXOTIQUES

Références	Dimensions	ml au m <sup>2</sup>
Massaranduba longueur suivant stock		
E60367	145 x 21 mm	6,6 ml au m <sup>2</sup>
Cumaru longueur suivant stock		
E2951	145 x 21 mm	6,6 ml au m <sup>2</sup>
IPE longueur suivant stock		
E46713	145 x 21 mm	6,6 ml au m <sup>2</sup>

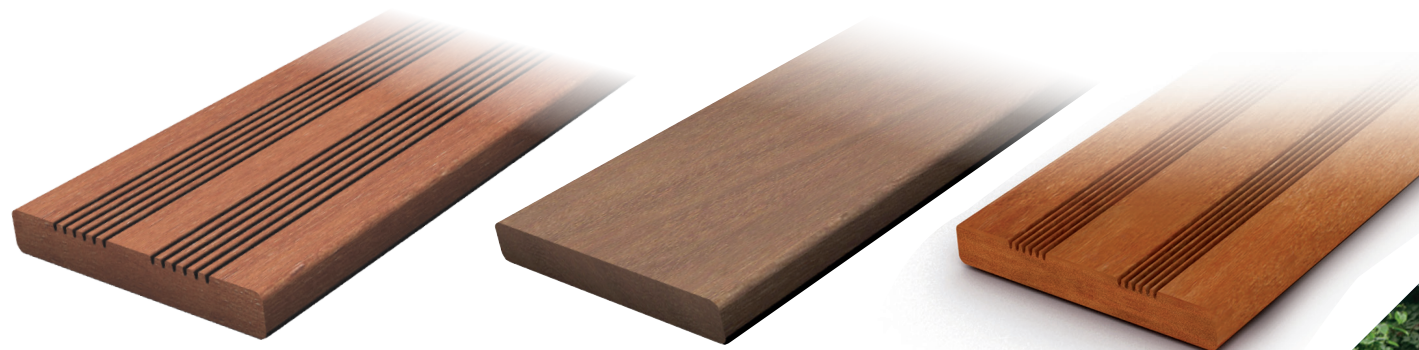

Massaranduba 145 x 21 mm - E60367

IPE 145x21 - E46713

Cumaru 145x21- E2951

**CONSEILS** : pour une pose correcte de terrasse en bois, à usage privatif, nous vous conseillons de vous procurer le "guide de conception et réalisation des terrasses en bois" à :  
l'Association Terrasses Bois,  
6 Avenue de Saint-Mandé  
75012 PARIS.  
Tél. 01.44.75.58.58  
Fax : 01.44.75.54.00

NOUVEAUTÉ



## LAMES AVEC RÉSINE ANTIDÉRAPANTE

Gripsure en pin traité classe IV - Lame en pin traité classe IV vert et marron 145 x 28 mm avec 2 bandes résine 6 x 3 mm

Références	Dimensions	Longueur
Lames avec résine antidérapante		
48057	Lame 145x28 traitée classe IV marron Gripsure	3,60 m
48053	Lame 145x28 traitée classe IV vert Gripsure	3,60 m
48055	Lame 145x28 traitée classe IV vert Gripsure	4,80 m

Tarif public sur demande auprès du service Mobextan

# LAMES DE TERRASSES

## CHEVRONS - LAMBOURDES

- Facturation tous les 30 cm pour le pin et 50 cm pour le robinier.

**A** Pin traité classe IV.

**E** Robinier, bois exotique.

Références	Dimensions
Pin classe IV L 3 à 5m10	
A2945	50 x 50 mm
A2950	75 x 50 mm
Robinier Longueur suivant stock	
E2935	75 x 50 mm
E2936	54 x 50 mm
Bois exotique Longueur suivant stock	
E46756	70 x 40 mm



# CAILLEBOTIS

## CAILLEBOTIS

- Assemblage par pointes crantées inox.
- Palettisation par 80 unités (= 20 m<sup>2</sup>).
- Visserie inox.

**A** Pin traité classe IV.

**E** Robinier.

Références	Largeur de lames	Dimensions
Caillebotis faces lisses		
A515	6,3 cm	50 x 50 cm H 4,2 cm
A520	9,5 cm	50 x 50 cm H 4,2 cm
E532	9,5 cm	50 x 50 cm H 4,2 cm

## Caillebotis rainurés

A530	6,3 cm	50 x 50 cm H 4,2 cm
A535	9,5 cm	50 x 50 cm H 4,2 cm
E533	9,5 cm	50 x 50 cm H 4,2 cm

## LE SYSTÈME ANTIDÉRAPANT

La technique de rainurage du bois ne suffit pas toujours pour une sécurité totale des usagers. Un entretien régulier des surfaces permet de limiter les risques de glissade. Retrouvez tous nos produits d'entretien page : 92.



Caillebotis faces lisses - A520

Tarif public sur demande auprès du service Mobextan

# POTEAUX ET RONDINS

## **POTEAUX CARRÉS**

- Pin traité et raboté avec 4 angles arrondis.
- Poteaux 1/4 cœur.
- Bois stabilisés et triés.

**A** Pin traité classe IV.



Poteaux 7x7, 9x9, 11x11 cm

Références	Dimensions
Poteaux 7 x 7 cm (Palette de 84 unités)	
A375	L 150 cm
A376	L 180 cm
A377	L 210 cm
A378	L 240 cm
A379	L 270 cm
A380	L 300 cm

Poteaux 9 x 9 cm (Palette de 44 unités)	
A394	L 100 cm
A395	L 125 cm
A396	L 150 cm
A397	L 170 cm
A398	L 200 cm
A399	L 230 cm
A400	L 250 cm
A401	L 275 cm
A402	L 300 cm

Poteaux 11 x 11 cm (Palette de 27 unités)	
A1394	L 100 cm
A1396	L 150 cm
A 1398	L 200 cm
A1400	L 250 cm
A1402	L 300 cm

Poteaux 14 x 14 cm	
A1404	L 150 cm
A1405	L 200 cm
A1406	L 300 cm

Tarif public sur demande auprès du service Mobextan



## POTEAUX ALUMINIUM LAQUÉ À SCELLER



Réf.	Descriptifs	Dimensions
Poteaux aluminium rainure 23mm pour lames épaisseur 21 mm		
A56572	Poteau gris anthracite 7 m	rainure 23 mm
A56573	Poteau gris anthracite 1m50	rainure 23 mm
A56574	Poteau gris anthracite 2 m	rainure 23 mm
A56575	Poteau gris anthracite 2m33	rainure 23 mm
A56576	Poteau gris anthracite 2m75	rainure 23 mm
A56577	Poteau gris anthracite 3 m	rainure 23 mm
A56578	Poteau noir 7 m	rainure 23 mm
A56579	Poteau noir 1m50	rainure 23 mm
A56580	Poteau noir 2 m	rainure 23 mm
A56581	Poteau noir 2m33	rainure 23 mm
A56582	Poteau noir 2m75	rainure 23 mm
A56583	Poteau noir 3 m	rainure 23 mm

Réf.	Descriptifs	Dimensions
Poteaux aluminium rainure 34mm pour lames épaisseur 32mm		
A56584	Poteau gris anthracite 7 m	rainure 34 mm
A56585	Poteau gris anthracite 1m50	rainure 34 mm
A56586	Poteau gris anthracite 2 m	rainure 34 mm
A56587	Poteau gris anthracite 2m33	rainure 34 mm
A56588	Poteau gris anthracite 2m75	rainure 34 mm
A56589	Poteau gris anthracite 3 m	rainure 34 mm
A56590	Poteau noir 7 m	rainure 34 mm
A56591	Poteau noir 1m50	rainure 34 mm
A56592	Poteau noir 2 m	rainure 34 mm
A56593	Poteau noir 2m33	rainure 34 mm
A56594	Poteau noir 2m75	rainure 34 mm
A56595	Poteau noir 3 m	rainure 34 mm

Réf.	Descriptifs	Dimensions
Poteaux aluminium rainure 46mm pour palissade cadre 70x44mm		
A56596	Poteau gris anthracite 7 m	rainure 46 mm
A56597	Poteau gris anthracite 1m50	rainure 46 mm
A56598	Poteau gris anthracite 2 m	rainure 46 mm
A56599	Poteau gris anthracite 2m33	rainure 46 mm
A56600	Poteau gris anthracite 2m75	rainure 46 mm
A56601	Poteau gris anthracite 3 m	rainure 46 mm
A56602	Poteau noir 7 m	rainure 46 mm
A56603	Poteau noir 1m50	rainure 46 mm
A56604	Poteau noir 2 m	rainure 46 mm
A56605	Poteau noir 2m33	rainure 46 mm
A56606	Poteau noir 2m75	rainure 46 mm
A56607	Poteau noir 3 m	rainure 46 mm
A56608	Poteau vert 7 m	rainure 46 mm
A56609	Poteau vert 1m50	rainure 46 mm
A56610	Poteau vert 2 m	rainure 46 mm
A56611	Poteau vert 2m33	rainure 46 mm
A56612	Poteau vert 2m75	rainure 46 mm
A56613	Poteau vert 3 m	rainure 46 mm

### Bouchons plastiques

Réf.	Descriptifs	Dimensions
A56614	Bouchon poteau alu	rainure 23/24mm
A56615	Bouchon poteau alu	rainure 46 mm

### Plus value coupe poteau alu

A5391	Plus value coupe à longueur poteau alu
-------	--

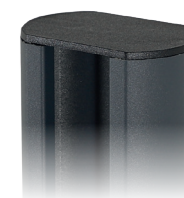

Bouchon poteau alu rainure 23 mm  
A56614

### TUTEURS PIN CLASSE III

- Vendu au ml.
- Rondins fraisés, appointés et chanfreinés 1 bout.
- Diamètres 6 cm et 8 cm stockés, autres diamètres, commander par 1/2 camion.
- Garantie 3 ans.

**INFO** : retrouvez tous les conseils et les accessoires à partir de la page 85. Pour les conseils de scellement, merci de vous reporter à la page 88.

Références	Dimensions	
Tuteurs pin classe III		
A70010	Ø 6 cm	L 2m
A70011	Ø 6 cm	L 2m50
A70012	Ø 6 cm	L 3m
A70020	Ø 8 cm	L 2m
A70021	Ø 8 cm	L 2m50
A70022	Ø 8 cm	L 3m
A70023	Ø 8 cm	L 3m50

**A** Pin traité classe III.

### TRAVERSES

Références	Dimensions	
Traverse chêne - 2 faces sans flash		
C7305	22 x 13 cm	L 260 cm
C7308	20 x 10 cm	L 260 cm
Traverse pin CL IV		
C7307	20 x 10 cm	L 250 cm

### RONDINS ET DEMI-RONDINS

Références	Dimensions	
Rondins		
555372	Rondins Ø 60 mm	L 1 m
555374		L 1 m 50
555358		L 2 m
555357		L 2 m 50
555356		L 3 m
55577	Rondins Ø 80 mm	L 1 m
55579		L 1 m 50
55141		L 2 m
55144		L 2 m 50
55145		L 3 m
55143		L 4 m 00
55582	Rondins Ø 100 mm	L 1 m
55584		L 1 m 50
55260		L 2 m

55264		L 2 m 50
55261		L 3 m
55263		L 4 m
55266		L 5 m
55587	Rondins Ø 120 mm	L 1 m
55589		L 1 m 50
55353		L 2 m
55354		L 2 m 50
55355		L 3 m
55352		L 4 m
55358		L 5 m
55592	Rondins Ø 140 mm	L 1 m
55594		L 1 m 50
55461		L 2 m
55462		L 2 m 50
55463		L 3 m
55465		L 4 m
55467		L 5 m
55597	Rondins Ø 150 mm	L 1 m
55599		L 1 m 50
55556		L 2 m
55557		L 2 m 50
55558		L 3 m
55560		L 4 m
55562		L 5 m
55602	Rondins Ø 180 mm	L 1 m
55604		L 1 m 50
55861		L 2 m
55862		L 2 m 50
55863		L 3 m
55865		L 4 m
55867		L 5 m
55869		L 6 m

### Demis-rondins

57036	Demis - rondins Ø 60 mm	L 2 m
57037		L 2 m 50
57038		L 3 m
57152	Demis - rondins Ø 80 mm	L 2 m
57154		L 2 m 50
57153		L 3 m
57156		L 4 m
58126	Demis - rondins Ø 100 mm	L 2 m
58125		L 2 m 50
58030		L 3 m
58128		L 4 m
57354	Demis - rondins Ø 120 mm	L 2 m
57355		L 2 m 50
57353		L 3 m
57351		L 4 m

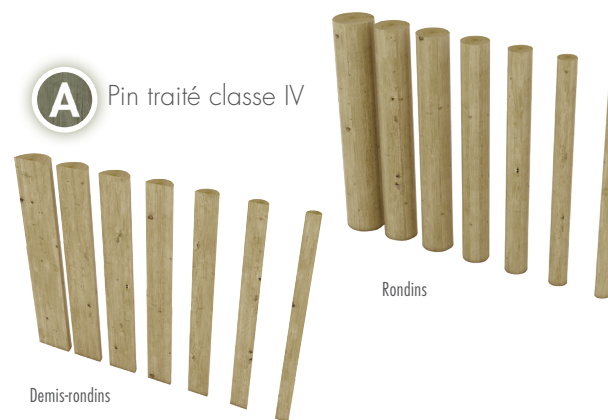

**A** Pin traité classe IV

Tarif public sur demande auprès du service Mobextan

# BOIS AU DÉTAIL

## CALCUL D'UN PRIX DE BOIS (M3/ML/À LA PIÈCE)

Calcul d'un prix de bois au Mètre cube (M3) ramené au Mètre Linéaire (ML) et à la pièce  
Exemple : 1 longueur de 5m40 de section  
225 x 75mm = 500 Euros HT/ M3 - Soit au ML = 500 Euros x 0.225 x 0.075 = 8.44 Euros HT / ML  
Soit à la pièce = 8.44 Euros x 5m40 = 45.58 Euros HT.

Pour le calcul  
de votre prix,  
il faut toujours  
utiliser  
la section brute

**IMPORTANT !**  
Facturation en fonction  
des longueurs  
en stock

	SECTIONS HORS NORMES N-Pin Hors Normes Tolérance de longueurs et de section : + ou - 2 cm		SECTIONS BOIS DU NORD (NORMALISÉES) N-Bois Normalisé Tolérance de longueurs et de section : + ou - 2 cm	
	Traité cl III	Traité CL IV	Traité cl III	Traité CL IV
<b>Brut</b>	80024	81024	84024	85024
<b>Raboté</b>	82024	83024	86024	87024

**INFO :** Nous pouvons vous fournir au détail toutes les sections de bois du nord, chevrons, planches, bastaings, madriers, etc... pour vos réalisations personnelles. Vous pouvez commander tous nos bois au détail pour vos réalisations .

- Longueurs pour le pin sylvestre section bois du nord de 3 à 5 m 40, facturation tous les 30 cm.
- Longueurs pour le sapin du nord de 3 à 5 m 70, facturation tous les 30 cm.
- Longueurs pour le pin sylvestre section hors normes de 2 à 5 m, facturation tous les 50 cm.

**IMPORTANT :** Section bois du nord normalisées et section hors normes : tolérance de longueurs et de sections + ou - 2 cm.

	SECTION BRUTE	SECTION RABOTÉE
<b>Poteaux</b>	200 x 200 mm 150 x 150 mm 125 x 125 mm 100 x 100 mm	190 x 190 mm 145 x 145 mm 110 x 110 mm 95 x 95 mm
<b>Madriers</b>	75 x 225 mm 75 x 200 mm 75 x 150 mm	70 x 215 mm 70 x 195 mm 70 x 145 mm
<b>Bastaings</b>	63 x 200 mm 63 x 175 mm 63 x 150 mm 50 x 200 mm 50 x 150 mm 50 x 125 mm 50 x 100 mm	58 x 195 mm 58 x 170 mm 58 x 145 mm 45 x 195 mm 45 x 145 mm 45 x 115 mm 45 x 95 mm

### CLIN BARDAGE

9024	N-clin Atlantic 125 - sapin	125x18mm
11024	N-clin Atlantic 125 - pin	125x20mm
71024	Volige - pin traité classe IV - L 3m	150x18 mm

	SECTION BRUTE	SECTION RABOTÉE
<b>Planches</b>	38 x 225 mm	34 x 215 mm
	38 x 200 mm	34 x 195 mm
	38 x 175 mm	34 x 170 mm
	38 x 150 mm	34 x 145 mm
	38 x 125 mm	34 x 115 mm
	38 x 100 mm	34 x 95 mm
	32 x 150 mm	28 x 145 mm
	32 x 100 mm	28 x 95 mm
	25 x 150 mm	21 x 145 mm
	25 x 100 mm	21 x 95 mm
<b>Chevrons</b>	75 x 100 mm	70 x 95 mm
	75 x 75 mm	70 x 70 mm
	75 x 63 mm	70 x 58 mm
	63 x 100 mm	58 x 95 mm
	63 x 58 mm	58 x 52 mm
	63 x 50 mm	58 x 45 mm
	50 x 75 mm	45 x 70 mm
	50 x 50 mm	45 x 45 mm
	50 x 38 mm	45 x 32 mm
	38 x 40 mm	34 x 34 mm
	32 x 75 mm	28 x 70 mm
	32 x 50 mm	28 x 45 mm
	32 x 33 mm	28 x 28 mm
	25 x 75 mm	21 x 70 mm
	25 x 50 mm	21 x 45 mm
	25 x 25 mm	21 x 21 mm

# ACCESSOIRES & CONSEILS

## ACCESSOIRES POSE TERRASSES

### VIS INOX

Références	Dimensions	Conditionnement
Vis inox torx A2		
Q680520	70 x 5 mm	200
Q533220	60 x 5 mm	200
1976520	50 x 5 mm	400



1976520

**CONSEILS** : pour une pose correcte de terrasse en bois, à usage privatif, nous vous conseillons de vous procurer le "guide de conception et réalisation des terrasses en bois" à l'Association Terrasses Bois, 6 Avenue de Saint-Mandé - 75012 PARIS.  
Tél. 01.44.75.58.58 - Fax : 01.44.75.54.00

**MOBEXTAN**  
BOIS D'EXTERIEUR

# SUPPORTS D'ANCRAGE

## SUPPORTS DE POTEAUX CARRÉS

Réf./Descriptif	Dimensions
Supports carrés à enfoncer	
F403	7 x 7 cm H 75 cm
F406	9 x 9 cm H 75 cm

### Supports carrés à fixer

Réf.	en « U »	Dimensions
F405	en « U »	7 x 7 cm H 15 cm
F413	en « U »	9 x 9 cm H 15 cm
F404	sabot	7 x 7 cm H 15 cm
F412	sabot	9 x 9 cm H 15 cm
F414	sabot	11 x 11 cm H 20 cm
F415	sabot	14 x 14 cm H 20 cm
F419	à âme centrale	9 x 9 cm H 23 cm
F409	à piton central	14 x 14 cm

### Supports carrés à sceller

Réf.	en « H »	Dimensions
F58405	en « H »	7 x 7 cm H 50 cm
F58413	en « H »	9 x 9 cm H 60 cm
F58414	en « H »	11 x 11 cm H 60 cm

## SUPPORTS DE RONDINS

Réf./Descriptif	Dimensions
Supports de rondins à enfoncer	
F58407	Ø 8 cm H 75 cm

### Supports de rondins à fixer

Réf.	Dimensions	Dimensions
F407	Ø 8 cm	H 15 cm
F416	Ø 10 cm	H 15 cm
F417	Ø 12 cm	H 15 cm
F418	Ø 15 cm	H 25 cm
F427	âme centrale renforcé inox	9 x 9 cm H 20 cm
F428	âme centrale renforcé galva	14 x 14 cm H 20 cm

U5043 Entaille poteau 9 x 9 cm pour F427 - F428

prévoir entaille dans poteau 9x9 pour réception ferrure

- **Acier galvanisé** Epaisseur 2,5 à 3,5 mm suivant références. (Galvanisation suivant norme ISO-1461 : 1999)

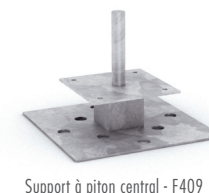
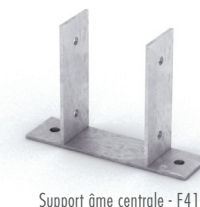

## ECLISSE

Réf.	Descriptif	Dimensions
Pour poteaux & lisses D8 - D10 - D12		
F429	Ø 8 - 10 & 12 cm	L 180 mm H 75 mm

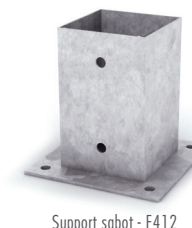
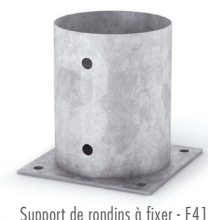

**CONSEILS :** L'utilisation des supports d'ancrage à enfoncer et à fixer avec des panneaux brise-vents supérieurs à 1,5m est à proscrire. Nous conseillons le support à sceller en "H". Concernant l'utilisation des supports F427 et F428, ne pas dépasser la hauteur de poteau de 1m50.

# USINAGE

## FINITIONS SUR POTEAUX

Références	Dimensions
<b>Boule</b>	
I13182	7 x 7 cm
I13181	9 x 9 cm
I13180	11 x 11 cm

Références	Dimensions
<b>Pointe diamant</b>	
I13193	7 x 7 cm
I13192	9 x 9 cm
I13191	11 x 11 cm
<b>Ornement galvanisé</b>	
I1126720	9 x 9 cm
<b>Lisse main courante pour cadre 45 x 45</b>	
U5390	L 178 cm



Boule - I13181



Pointe diamant - I13192

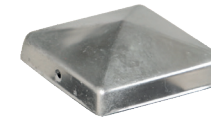

Ornement galvanisé - I1126720



Lisse main courante - U5390

## AUTRES FINITIONS

Références	Dimensions
<b>Chanfrein</b>	
U5005	
<b>Arrondi sur poteau carré</b>	
U5008	9 x 9 cm
<b>Mortaise supplémentaire</b>	
U5015	

Références	Dimensions
<b>Perçage</b>	
U5020	perçage lamage jusqu'à 35 mm (carré et rondin)
U5021	Ø 40 jusqu'à 100 mm
U5022	Ø 120 mm

Références	Dimensions
<b>Appointage</b>	
U5025	Ø 6 & 8 mm
U5026	Ø 10 & 12 mm
U5027	Ø 15 & 18 mm

Références	Dimensions
<b>Pointe diamant</b>	
U5007	poteau carré 9 x 9 cm
U5028	poteau carré 11 x 11 cm
U5029	poteau carré 14 x 14 cm
<b>Coupe à longueur</b>	
U5035	
<b>Méplat sur rondin</b>	
U5038	



Chanfrein - U5005



Perçage - U5020



Appointage - U5026

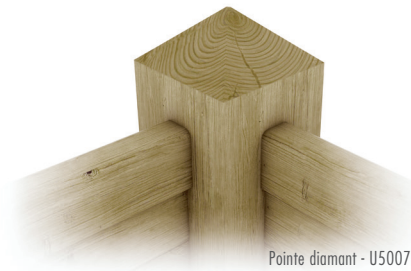

Pointe diamant - U5007



U5038  
Poteau 2 méplats  
Poteau 1 méplat

Voir tarifs page 26 du catalogue tarifs

# SCELLEMENT POTEAUX ET RONDINS

## TECHNIQUE DE POSE

Après avoir réalisé le trou.

- 1) mettre le gravillon pour le drainage.
- 2) positionner le poteau (voir illustration).
- 3) rajouter du gravillon.
- 4) bloquer le poteau avec le béton en vérifiant bien l'aplomb.

Dosage béton 350 kg de ciment par mètre cube de béton.

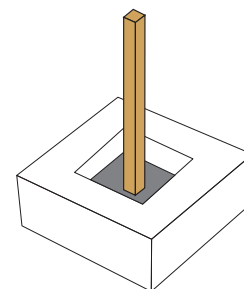
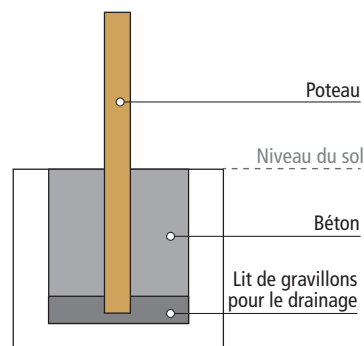

Poteau	Scellement	Hors sol
Scellement poteaux & rondins		
1,00 m	30 cm	0,70 m
1,25 m	35 cm	0,90 m
1,50 m	40 cm	1,10 m
1,75 m	45 cm	1,30 m
2,00 m	50 cm	1,50 m
2,30 m	60 cm	1,70 m
2,50 m	65 cm	1,85 m
2,75 m	75 cm	2,00 m
3,00 m	90 cm	2,10 m

# LES SINGULARITÉS DU BOIS

Les essences de bois travaillées par Mobextan pour la fabrication des produits finis sont le pin Sylvestre avec un traitement autoclave classe IV ainsi que le robinier.

Le bois étant un matériau vivant, les produits finis peuvent parfois présenter certaines singularités mais cela n'affecte pas les caractéristiques mécaniques du produit.

## **LES FENTES**

Elles apparaissent essentiellement lors du séchage des bois ou en période sèche. Et elles se referment partiellement ou en totalité en période humide. Cependant, cela n'affecte pas les caractéristiques mécaniques.



## **LE GRISAILLEMENT**

Le grisaillement est un phénomène naturel dû à une humidification du bois mais cela ne l'altère pas. Une application régulière d'un saturateur permet de réduire ce phénomène.



## **LES REMONTÉS DE RÉSINE**

Ce phénomène naturel peut s'exercer sur les essences résineuses tel le pin. Ces remontées de résine peuvent se nettoyer en grattant ou en appliquant de l'essence térébenthine.



## **LES MOISSURES**

Des moisissures superficielles peuvent apparaître sur le bois lors du stockage des produits dans une atmosphère peu ventilée. Elles peuvent être nettoyées par brossage. Les propriétés mécaniques du bois ne sont pas altérées.



## **LES REMONTÉES DE SELS**

Suite au traitement autoclave, des remontées de sels peuvent apparaître caractérisées par de légères tâches vertes. Celles-ci se situent à la surface du bois, elles peuvent être brossées légèrement.

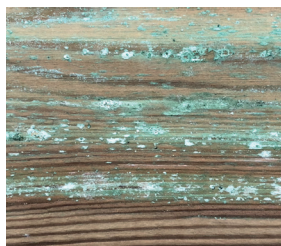

# TRAITEMENT DU BOIS

## SYSTÈME AUTOCLAVE

Nous avons sélectionné **LE TANALITH E 3499** comme produit de traitement. Il est conforme aux exigences d'efficacité de la norme **NF EN 599** et certifié **CTB P+** par le Centre Technique du Bois et de l'Ameublement (CTBA).

Il s'agit d'un traitement moderne, sans arsenic, en conformité avec les directives environnementales européennes. L'imprégnation se passe sous une pression constante de 12 bars après une période de vide d'une heure. Le pin du Nord subit cette pression jusqu'à ce qu'il n'absorbe plus de sels et qu'il soit donc entièrement saturé.

Le traitement dure 4 heures dans une cuve étanche. Il apporte ainsi au bois une garantie contre les risques de pourriture (insectes et champignons).

Notre station de traitement bénéficie du label **C.T.B.B+**.

## LE TRAITEMENT CLASSE III

Ce traitement concerne essentiellement le sapin (Epicéa) et n'est pas un traitement jusqu'au cœur mais à la périphérie du bois, celui-ci ne doit pas être en contact permanent avec la terre mais peut être soumis à des alternances d'humidité et de sécheresse.

**Important :** les lames en sapin classe III ne doivent en aucun cas être en contact avec le sol. Non couvert par la garantie décennale.

## LE TRAITEMENT CLASSE IV

Ce traitement concerne uniquement le pin (pin sylvestre), c'est une imprégnation jusqu'à saturation, ce qui le rend imputrescible et lui permet d'être en contact permanent avec le sol (le meilleur exemple : le poteau téléphonique).



## ETAPES ET CLASSEMENT DU TRAITEMENT

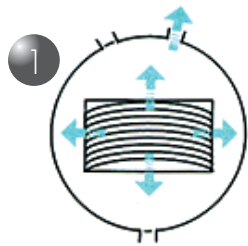

Bois chargé dans un autoclave. Application d'un vide initial - air expulsé des cellules du bois. Vide maintenu.

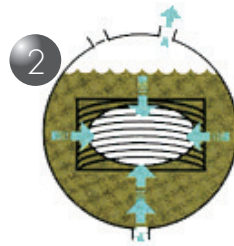

Autoclave rempli, sous vide, avec la solution de traitement TANALITHE®

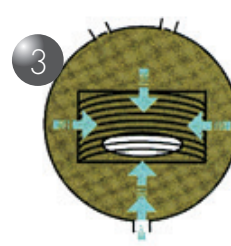

Pression hydraulique appliquée, forçant le produit de préservation à pénétrer en profondeur dans le bois.

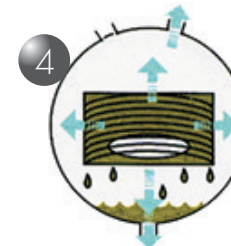

Le vide final permet d'extraire l'excès de produit de préservation, lequel est renvoyé vers la cuve de stockage.

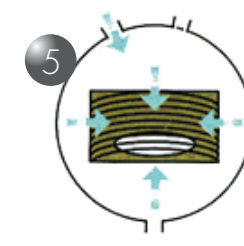

Retour à la pression atmosphérique pour favoriser un ressuyage superficiel du bois traité.

## LA GARANTIE DÉCENNALE

**Nous garantissons nos produits pendant 10 ans contre le pourrissement dû aux insectes et aux champignons excepté quelques références indiquées dans le catalogue. Les usinages réalisés après traitement annulent cette garantie.**

**MOBEXTAN usine tous les bois avant de les traiter par autoclave. C'est un atout supplémentaire de longévité de nos produits.**



# ENTRETIEN

Les produits MOBEXTAN n'exigent aucun entretien particulier. Des nettoyages normaux et des contrôles réguliers vous assureront, sous des conditions normales d'utilisation, une durée optimale des installations.

Toutefois, il est possible d'appliquer une lasure sur les bois traités par autoclave, ainsi que sur le robinier. Cette lasure aura un effet esthétique, et apportera une protection supplémentaire. Cette lasure s'applique sur le bois autoclavé 3 mois minimum après son traitement. Vous pouvez également appliquer des lasures couleur qui vous apporteront de nombreuses solutions de décor pour vos créations.

## PRÉPARATION

### ■ LE SEASONITE PROTECTION POUR BOIS NEUF

- Ce produit stabilise et protège le bois des risques de fendillement, d'éclatement ou de déformation pendant la première année d'exposition aux intempéries.
- Utilisable sur surfaces verticales (palissades, bordures,...) ou horizontales (terrasses, caillebotis,...)
- S'applique directement en une couche (avant ou après pose), sur bois sec au toucher.
- Evite le grisaillement prématuré du bois.

### ■ LE PCD 91 PRODUIT DE COUPE POUR BOIS TRAITÉS EN AUTOCLAVE

- Le PCD 91 est un traitement de préservation pour les bois traités en autoclave (en classes 3 et 4) au niveau des coupes et des retouches effectuées pendant leur mise en œuvre en atelier et sur chantiers avant tout produit de protection ultérieur.
- Il protège contre le pourrissement, les insectes, les mousses même en environnement confiné et humide.

## RÉNOVATION

### ■ LE TEXTROL SATURATEUR POUR BOIS EXTÉRIEURS

- Il s'agit d'un saturateur qui préserve l'aspect naturel des bois à l'extérieur.
- TEXTROL pénètre, isole et nourrit le bois en profondeur.
- Aspect mat, hydrofuge et fongicide.
- Non filmogène, ne fonce pas le bois en entretien.
- Pour surfaces verticales (bardages, claustras,...), mais aussi sur surfaces horizontales (terrasses, caillebotis,...).
- Existe aussi en teinté, chêne doré et chêne rustique.



### Seasonite

Rendement	5 à 7 m <sup>2</sup> /l
Matériel d'application	rouleau / pinceau
Température d'application	entre +5°C et +30°C
Temps de séchage	12 heures
Nettoyage du matériel	eau
Bidons	1L - 3L - 15L

### Textrol

Rendement système multicouche	environ 5 m <sup>2</sup> /l
Rendement en maintenance	10 à 12 m <sup>2</sup> /l
Matériel d'application	rouleau - pinceau - pistolet
Température d'application	entre +5°C et +35°C
Temps de séchage	de 24 à 48 heures
Nettoyage du matériel	white-spirit
Bidons	1L - 5L - 20L - 60L 200L

■ **LE DILUNETT GEL DÉCAPANT- LE NET-TROL DÉGRISEUR POUR BOIS**

1) DÉCAPAGE D'UN ANCIEN REVÊTEMENT

■ **LE DILUNETT**

- Gel décapant sans solvant, rinçage à l'eau.
- Agit seul, ne sèche pas.
- Applicable sur tous les bois (sauf marqueterie).
- A neutraliser systématiquement avec du **NET-TROL** (voir ci-dessous) après rinçage.

2) NETTOYAGE ET NEUTRALISATION DU BOIS

■ **LE NET-TROL**

- Dégriseur pour bois extérieurs.
- Nettoie et éclaircit tous les bois sans les décolorer.
- Agit rapidement en 20 minutes maximum.
- A utiliser comme neutralisant après emploi du DILUNETT.

**FINITION**

■ **PROTEXT SATURATEUR BOIS EN PHASE AQUEUSE**

- Protection renforcée UV.
- Applicable directement sur bois neufs.
- Séchage rapide, faible odeur, facile d'emploi.
- Utilisable sur bois tropicaux, feuillus, autoclavés.

**IMPORTANT** : Pour toute information technique ou demande d'échantillon pour essai, contacter le : 01 60 86 48 70  
Site internet : [www.rustol.com](http://www.rustol.com)



ÉTAT DU SUPPORT	Bois neufs	Bois bruts mais grisâtres	Bois lasurés, vernis ou peints
DILUNETT			●
NET-TROLL		●	●
Séchage 72 heures minimum		●	●
Egrenage grain 80 maxi si nécessaire		●	●
SEASONITE	●		●
TEXTROL	●	●	●

Protext

Rendement multicouche	5 m <sup>2</sup> /l
Rendement en maintenance	10 à 12 m <sup>2</sup> /l
Matériel d'application	rouleau - pinceau - pistolet
Température d'application	entre +10°C et +30°C
Temps de séchage	24 heures
Nettoyage du matériel	eau + détergent
Applications	intérieur / extérieur

# Conditions générales de vente

Votre choix d'un produit naturel et chaleureux tel que le bois, vous engage à en accepter les caractéristiques : noeuds, veines, variations de couleurs, déformations, gerces... Tout ce qui fait son identité et son charme.

# MOBEXTAN

## BOIS D'EXTERIEUR

**Le bois rond est un produit naturel qui réagit à la sécheresse et à l'humidité. Par temps sec, le bois se rétrécit de sorte qu'il a des fentes de surface. Celles-ci diminuent par temps humide. Le bois se fend rarement jusqu'au centre, car la tension diminue au fur et à mesure que la fente devient plus profonde. Les fentes ne sont jamais bien droites mais sont plusieurs fois interrompues. Voilà pourquoi les poteaux avec des fentes ne cassent pas ou très rarement. Un poteau rond suit la croissance naturelle de l'arbre et est plus solide que n'importe quelle poutre sciée.**

## GARANTIE

**Nous sélectionnons les meilleurs bois du Nord pour la fabrication de nos produits. Ces bois bénéficient d'une pousse lente qui vous garantit la meilleure qualité. Nos marchandises sont réputées et agréées dans leur conception de qualité, elles sont garanties 10 ans contre le pourrissement excepté quelques références indiquées dans le catalogue.**

94

**MOBEXTAN se réserve le droit, sans préavis, de modifier les produits (dimensions, formes, coloris...) ainsi que leur prix pour raison technique de production ou autres impératifs (approvisionnement de matières premières...).**

## 1 - Préambule

1.1 Toute commande implique de la part de l'acheteur, l'acceptation des présentes conditions réputées connues de celui-ci et auxquelles il ne peut opposer aucune clause qui n'aurait fait l'objet de notre part d'une acceptation expresse et écrite.

## 2 - Commandes

2.1 Toute commande est ferme et ne saurait être résiliée pour quelque cause que ce soit par la seule volonté de l'acheteur.

2.2 Nous ne sommes liés par les engagements qui pourraient être pris par nos représentants, agences ou employés que sous réserve de notre confirmation écrite.

2.3 Les matériaux ou produits vendus sont conformes aux conditions et spécifications prévues par le bon de commande ou de livraison.

2.4 Il appartient à l'acheteur d'apporter la preuve par document écrit que nous a été

indiquée la destination finale du produit ou des matériaux.

2.5 La bonne tenue de nos bois dépend de degré hygrométrique des locaux ou des lieux dans lesquels ils sont entreposés ou placés.

Nous ne pourrions être tenus pour responsable des déformations, gauchissements, ou retraits de bois, survenue par suite d'hygrométrie anormale.

## 3 - Spécification

La Société TANGUY S.A. se réserve le droit de modifier ou supprimer, sans préavis, ses modèles. Les couleurs imprimées dans le catalogue ne sont pas contractuelles et peuvent être modifiées suivant nos approvisionnements.

## 4 - Prix

Nos prix s'entendent net H.T. départ usine. Ils sont valables à compter de l'édition sauf erreur d'impression. Ils peuvent être réajustés en fonction d'une augmentation des matières premières ou d'une crise économique grave.

## 5 - Frais de facturation

En sus du prix des marchandises, des frais

de transport, d'emballage et de conditionnement, il sera prélevé des frais forfaitaires de facturation par édition.

## 6 - Transport

Nos délais étant donnés à titre indicatif, les retards éventuels ne peuvent donner droit au profit de l'acheteur à indemnités, baisse de prix ou annulation de commande. Nos marchandises voyagent aux risques et périls du destinataire dès la sortie d'usine, même pour le Franco. Il appartient au destinataire d'effectuer toutes vérifications et de faire toutes réserves à l'arrivée du matériel. En cas d'avarie, perte, retard ou vol, le destinataire exercera tout recours contre le transporteur dans les délais et conditions prévues au code de commerce.

## 7 - Garantie

En cas de vices cachés et reconnus, notre limite de garantie s'arrêtera en remplacement de l'article en question, excluant frais de port, indemnité, main-d'oeuvre de remplacement ainsi que dommages et intérêts.

## 8 - Réserve de propriété

8.1 L'acquéreur ne devient propriétaire des marchandises qu'après règlement de l'inté-

gralité du prix de ses accessoires majoré de ses frais de pénalités éventuellement.

8.2 À défaut de paiement d'une seule échéance, le vendeur pourra purement et simplement, sans qu'il soit besoin d'une mise en demeure, reprendre les produits ou matériaux objet de la vente.

8.3 Si les produits ou matériaux avaient péri ou subi des détériorations pendant qu'ils demeurent sous la garde de l'acheteur, celui-ci en subirait toutes les conséquences.

## 9 - Modes et retards de paiement

9.1 Le non-paiement d'une échéance entraîne de plein droit la suppression des facilités de paiement, le solde du prix devenant immédiatement exigible et la déchéance des termes étant acquise immédiatement pour tout encours.

9.2 En cas de paiement survenant après la date d'échéance mentionnée sur la facture, une pénalité de retard pourra être exigée sur la base de 1,5 fois le taux d'intérêt légal.

## 10 - Juridiction

En cas de litige seul le tribunal de commerce du siège sera compétent.





**MOBEXTAN**  
BOIS D'EXTERIEUR

VOTRE REVENDEUR

