



horiz **AL**

COLLECTION
GARDE-CORPS
ALUMINIUM POUR VILLA

SOMMAIRE

GAMME DE COULEURS / CARACTÉRISTIQUES TECHNIQUES / 4 - 7

GARDE-CORPS À BARREAUDAGE

ANTARÈS / RÉTRAL

Garde-corps filants
Barreaudage vertical

..... / 8-11



ITHAQUE

Garde-corps axé
Barreaudage vertical

..... / 12-13



DELPHIA / ÉOLIA

Garde-corps axés
Lisses horizontales

..... / 14-15



GARDE-CORPS À REMPLISSAGE

XÉLIOS

Garde-corps axé
Vitrage butant sous main courante

..... / 16-17



ATOS VERRE

Garde-corps filant
Avec lisses inox

..... / 18-19



ATOS TÔLES PERFORÉE ET LASER

Garde-corps filant à lisses inox
Avec tôles perforée ou laser

..... / 18-19



ODYSSÉE VERRE

Garde-corps axé
Remplissage verre

..... / 20-21



ODYSSÉE TÔLE PERFORÉE

Garde-corps axé
Remplissage tôle perforée

..... / 22-23



ODYSSÉE TÔLE LASER

Garde-corps axé
Remplissage tôle laser

..... / 24-25



ATHYS VERRE

Garde-corps filant
Remplissage verre

..... / 26-27



ATHYS TÔLE PERFORÉE

Garde-corps filant
Remplissage tôle perforée

..... / 28-29



ATHYS TÔLE LASER

Garde-corps filant
Remplissage tôle laser

..... / 30-31



LA GAMME DE COULEURS

10 TEINTES STANDARD (SANS PLUS-VALUE)

Finition : texturé fin sauf bronze (métallisé).

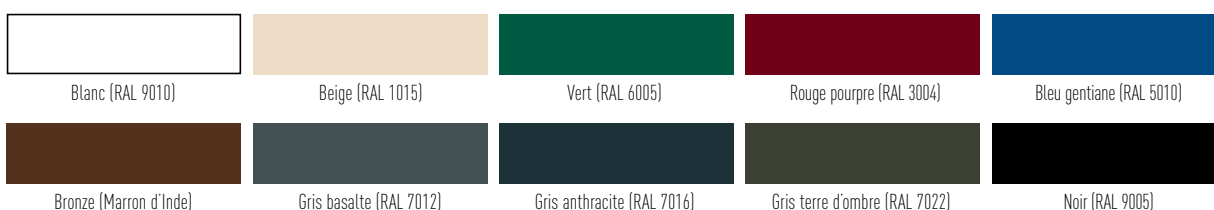

TEINTES DU NUANCIER "EXPRESSION" (SANS PLUS-VALUE)

Sélection de 8 teintes en finition «texturé fin».

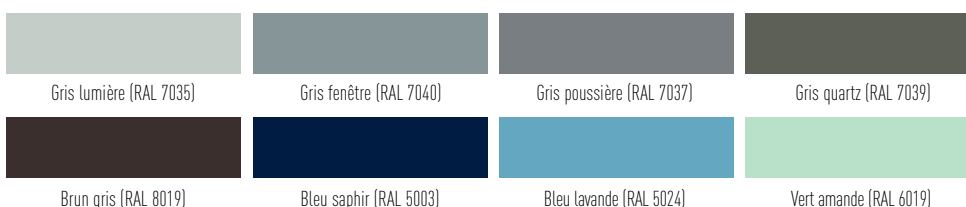

TEINTES DU NUANCIER "FUTURA" (EN OPTION)

Sélection de 11 teintes en finition «sablé».

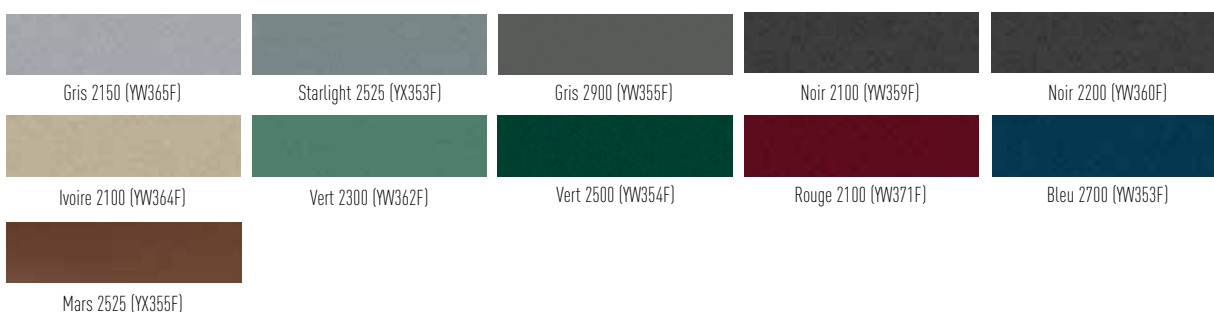

AUTRES TEINTES RAL (EN OPTION)

La totalité du nuancier RAL est disponible en option.
Finition (texturé fin, mat, brillant) à valider à la commande.

GARANTIE

LA TENUE DES THERMOLAQUAGES EST GARANTIE 5 ANS
Sous réserve des dispositions incluses dans nos conditions de garantie.

Thermolaquage des profilés Label Qualicoat et préparation selon process Qualimarine.



LES CARACTÉRISTIQUES TECHNIQUES



Fabricant français spécialiste du garde-corps aluminium et exportant son savoir-faire dans le monde entier, HORIZAL a construit sa réputation sur l'excellence technique de ses fabrications depuis 50 ans.

Spécialiste du sur-mesure, HORIZAL conçoit et fabrique des garde-corps en aluminium dont les performances de sécurité, résistance, ergonomie et esthétique en font de véritables références du marché.

Au fil des années et fort de son expérience, HORIZAL a développé un ensemble de solutions techniques qui permettent l'adaptation de ses garde-corps au plus grand nombre possible de configurations de chantiers pour la résidence individuelle, aussi bien en neuf qu'en rénovation.

LES POINTS FORTS DU CONCEPT HORIZAL

- . **L'épaisseur des profilés aluminium** qui garantit la rigidité et l'excellente tenue du produit
- . **La fourniture systématique de la visserie de fixation** avec le produit pour une fixation optimisée
- . **L'utilisation de matériaux nobles** : visserie de fixation en acier inoxydable, accessoires en fonderie d'aluminium
- . **Le réglage du garde-corps** sur les axes verticaux et horizontaux pour l'adaptation aux différentes pentes de dalles
- . L'équipement systématique des platines et poteaux avec **cales toriques de réglage**
- . **La continuité de main courante** grâce aux raccords d'angles à 90° et pour angles variables ainsi qu'aux raccords droit/rampant
- . L'adaptation de la pose du garde-corps à certaines **configurations spécifiques de chantiers**
- . Le choix entre **plusieurs modèles de garde-corps** en versions droit, rampant (escaliers) et cintré ainsi que **plusieurs types de barreaudages et de remplissages**
- . **Le développement de produits complémentaires** : portillons, barres d'appuis de fenêtres, mains courantes seules sur écuyer ou support vertical
- . **La sécurité et la conformité aux normes NF P01-012** (normes dimensionnelles) **et NF P01-013** (résistance aux efforts statiques et dynamiques)

QU'EST-CE QU'UN GARDE-CORPS ?

Destiné à assurer une protection contre la chute, le produit garde-corps est régi par des normes spécifiques, les normes françaises NF P01-012 et NF P01-013. Lorsque la hauteur de chute est supérieure ou égale à 1m (depuis une terrasse, un balcon, un muret accessible, etc.) l'installation d'un garde-corps en conformité avec la norme est obligatoire.

Attention il ne faut pas confondre le garde-corps avec les barrières de piscine (qui font l'objet d'une norme spécifique) ou les clôtures de jardin, qui ne sont pas adaptées aux situations accessibles avec hauteur de chute supérieure à 1m.

LES ATOUTS DE L'ALUMINIUM

L'aluminium est un matériau de plus en plus prisé :

- . l'aluminium ne rouille pas, il résiste au temps, aux agressions climatiques ...
- . l'entretien est minimum
- . l'aluminium est un matériau recyclable.

2 TYPES DE GARDE-CORPS

MAIN
COURANTE



GARDE-CORPS FILANTS

MAIN COURANTE RONDE

Barreaudage et remplissage filants devant poteaux



- . Main courante ronde diamètre 52 mm très ergonomique avec une excellente préhension **(1 et 2)**
- . Continuité de main courante avec raccords d'angles **(1)**, y compris en jonction d'angle droit/rampant
- . Horizontalité de main courante facilement réglable, en ajustement de pente de dalle
- . Barreaudage et remplissage filants devant poteaux et fixation sur poteaux par brides en fonte d'aluminium **(2)**
- . Pose sur dalle **(3)** ou en applique (nez de dalle), pose en tableau également réalisable
- . Visserie de fixation des poteaux intégrée et invisible **(3)**
- . Crosse de main courante **(4)** pour une préhension parfaite en début d'escalier (en option)
- . Garde-corps droits disponibles en cintrés avec barreaudage et remplissage tôle perforée **(5)**
- . Rampants jusqu'à 45° de pente d'escalier

MAIN
COURANTE



GARDE-CORPS AXÉS AVEC DOUBLE POTEAUX

MAIN COURANTE RECTANGULAIRE

Barreaudage et remplissage axés entre doubles poteaux



- . Main courante 30 x 60 mm au nouveau design rectangulaire **(1, 2 et 3)**
- . Continuité de main courante avec raccords d'angles **(2 et 3)**, et jonction droit/rampant en alignement **(4)**
- . Barreaudage et remplissage axés entre doubles poteaux (dimension d'un poteau 15 x 55 mm) **(1)**
- . Doubles poteaux de départ et de terminaison de garde-corps : sur platine unique (2 platines pour les doubles poteaux intermédiaires)
- . Pose sur dalle **(1)** ou en applique (nez de dalle), pose en tableau également réalisable
- . Nouveaux designs de remplissage : vitrage butant sous main courante, multi-lisses horizontales
- . Rampants jusqu'à 35° de pente d'escalier

NB : crosse de main courante et garde-corps cintré : non réalisable

LES PRODUITS COMPLÉMENTAIRES

LES PORTILLONS DE TERRASSE

HORIZAL propose un choix de portillons coordonnés aux garde-corps :

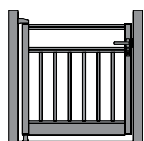

En coordonné avec
ANTARÈS et RÉTRAL
Avec barreaux verticaux 25 x 22 mm
identiques aux garde-corps
ANTARÈS et RÉTRAL

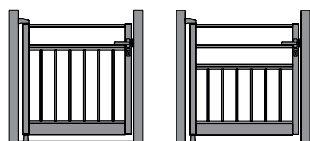

En coordonné avec **ITHAQUE**
Avec barreaux verticaux 15 x 22 mm
identiques au garde-corps ITHAQUE

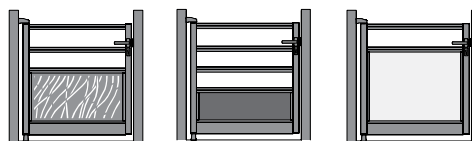

En coordonné avec **ATHYS**
Remplissages tôle laser / tôle perforée / verre
en versions vide sous main courante,
1 et 2 lisses intermédiaires
Traverses haute et intermédiaire 44 x 50 mm

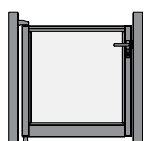

En coordonné avec **XÉLIOS**
Avec vitrage butant sous traverse haute
Traverse haute 44 x 50 mm

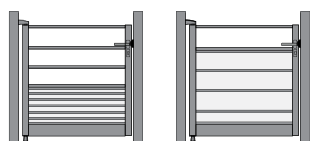

En coordonné avec **DELPHIA et ÉOLIA**
Multi-lisses horizontales rapprochées
et vitrage en partie inférieure (DELPHIA)
Lisses horizontales à vides égaux et vitrage (ÉOLIA)

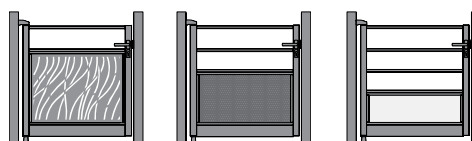

En coordonné avec **ODYSSÉE**
Remplissages tôle laser / tôle perforée / verre
en versions vide sous main courante,
1 et 2 lisses intermédiaires
Traverses haute et intermédiaire 23 x 50 mm

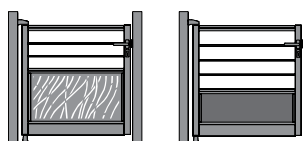

En coordonné avec **ATOS**
Remplissages tôle laser / tôle perforée / verre
en versions 2 et 3 lisses intermédiaires
Traverse haute 44 x 50 mm et lisses inox \varnothing 12 mm



Modèle ATHYS avec remplissage verre
et croix de Saint-André

GARDE-CORPS DE PORTES-FENÊTRES

Ces garde-corps se caractérisent par une pose en tableau
réalisable avec les modèles de garde-corps filants (sauf modèle ATOS) et axés



Main courante sur écuier



Main courante sur écuier

BARRE D'APPUI DE FENÊTRES

Disponible avec main courante ronde
et main courante rectangulaire, avec
fixation murale réglable pour pose en
tableau (sur support béton)

MAIN COURANTE SEULE, SUR ÉCUYER OU SUR POTEAUX

Disponible avec main courante ronde
et main courante rectangulaire



Modèle ANTARÈS cintré



MODÈLE ANTARÈS

BARREAUDAGE VERTICAL FILANT

AVEC MAIN COURANTE RONDE

MAIN
COURANTE



Équipé de la main courante ronde et disponible en garde-corps droit, rampant et cintré, le modèle **ANTARÈS** à barreaudage vertical filant est un grand classique. Il est équipé d'un barreau hexagonal 25 x 22 mm et la pose du garde-corps pourra s'effectuer sur dalle ou en applique (nez de dalle).

LA GAMME

GARDE-CORPS DROIT

Disponible en version vide sous main courante uniquement
Réalizable en garde-corps cintré

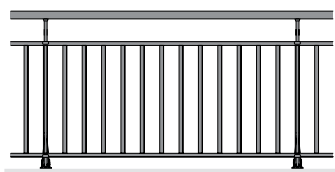

Vide sous main courante

GARDE-CORPS RAMPANT

Disponible en version vide sous main courante uniquement

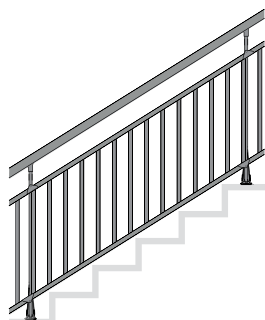

Vide sous main courante

LE TYPE DE BARREAU

Barreau vertical de section 25 x 22 mm

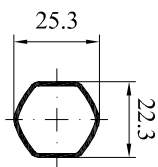

LE MODE DE POSE

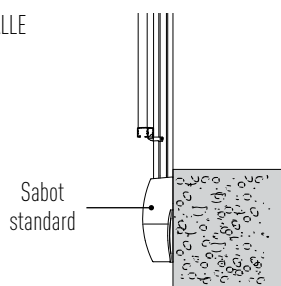
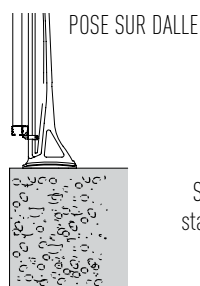

POSE EN NEZ DE DALLE

- En standard : sabot pour épaisseurs de dalle de 180 mm minimum
- Pour les épaisseurs de dalle inférieures à 180 mm et jusqu'à 150 mm : utilisation d'un sabot adapté à ces dimensions
- Pour les épaisseurs de dalle inférieures à 150 mm : nous consulter

COMPLÉMENT D'INFORMATIONS TECHNIQUES

RACCORDS DE MAIN COURANTE		PROFILÉS	
Raccord pour angle à 90°	OUI	Main courante ronde	Ø 52 mm
Raccord articulé pour angle variable	OUI	Lisses d'encadrement de barreaux	23 X 40 mm
Raccord droit / rampant dans l'alignement	OUI	Barreaux verticaux hexagonaux	25 X 22 mm
Raccord droit / rampant avec angle	OUI		



MODÈLE RÉTRAL

BARREAUDAGE VERTICAL FILANT AVEC DÉCORS AVEC MAIN COURANTE RONDE

MAIN
COURANTE



Le modèle **RÉTRAL** est la version personnalisable du modèle Antarès grâce à de nombreux décors dans le style ferronnerie, à disposer sur une, deux ou trois lignes au choix : haute, médiane et basse. Il devient possible de composer un motif entièrement personnalisé. Les décors sont également disponibles pour les garde-corps rampants.

LA GAMME

GARDE-CORPS DROIT

Disponible en version vide sous main courante uniquement

Il existe 8 configurations de décors standard (codifiées de 11 à 18), il est également possible de réaliser d'autres configurations entièrement personnalisées

Non réalisable en garde-corps cintré

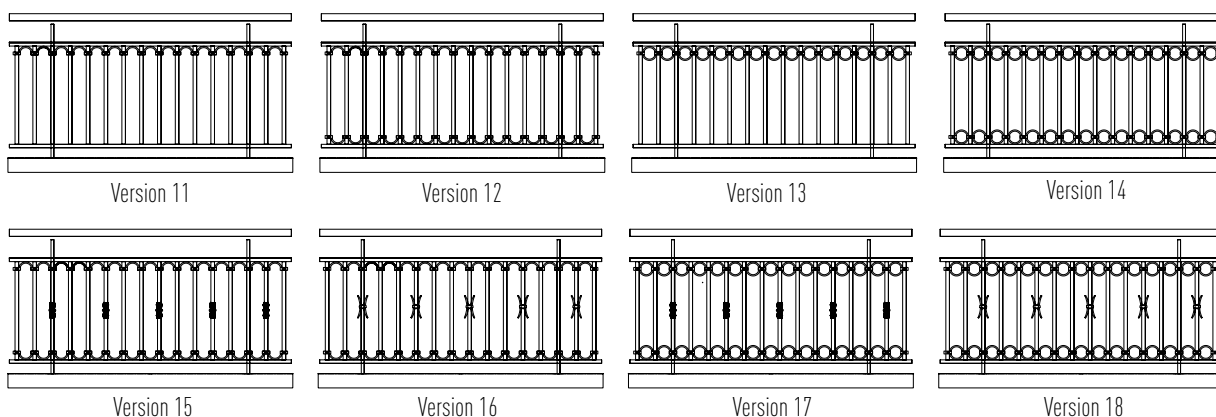

GARDE-CORPS RAMPANT

Disponible en version vide sous main courante. Lorsque l'angle du rampant est inférieur à 22° (cas assez rare) un vide est nécessaire entre chaque décor.

LES DÉCORS

CHOIX DE DÉCORS

7 décors à disposer sur une, deux ou trois lignes au choix : haute, médiane et basse

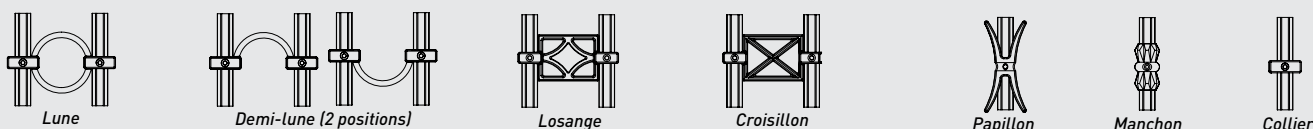

Tous les décors peuvent être utilisés pour les garde-corps droits ou rampants

LE MODE DE POSE

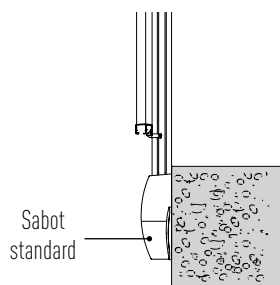
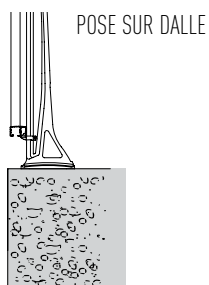

POSE EN NEZ DE DALLE

- En standard : sabot pour épaisseurs de dalle de 180 mm minimum
- Pour les épaisseurs de dalle inférieures à 180 mm et jusqu'à 150 mm : utilisation d'un sabot adapté à ces dimensions
- Pour les épaisseurs de dalle inférieures à 150 mm : nous consulter

COMPLÉMENT D'INFORMATIONS TECHNIQUES

RACCORDS DE MAIN COURANTE		PROFILÉS	
Raccord pour angle à 90°	OUI	Main courante ronde	Ø 52 mm
Raccord articulé pour angle variable	OUI	Lisses d'encadrement de barreaux	23 X 40 mm
Raccord droit / rampant dans l'alignement	OUI	Barreaux verticaux hexagonaux	25 X 22 mm
Raccord droit / rampant avec angle	OUI		



Modèle ITHAQUE,
à barreaudage vertical axé

MODÈLE ITHAQUE

BARREAUDAGE VERTICAL AXÉ

AVEC MAIN COURANTE RECTANGULAIRE

MAIN
COURANTE



Le modèle **ITHAQUE** est un modèle à barreaudage vertical axé avec main courante rectangulaire. Il se caractérise par ses barreaux rectangulaires 15 x 22 mm particulièrement fins. La pose du garde-corps pourra s'effectuer aussi bien sur dalle qu'en applique (nez de dalle).

LA GAMME

GARDE-CORPS DROIT

Disponible en 2 versions : vide sous main courante et avec 1 lisse intermédiaire

Non réalisable en garde-corps cintré

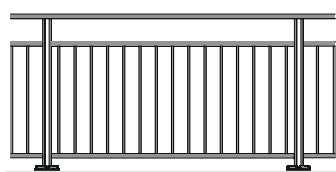

Vide sous main courante

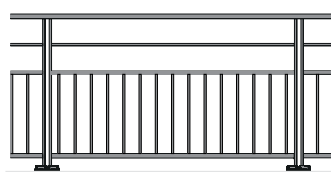

1 lisse intermédiaire

GARDE-CORPS RAMPANT

Disponible en 2 versions

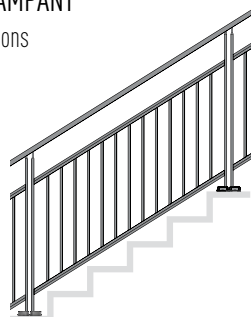

Vide sous main courante

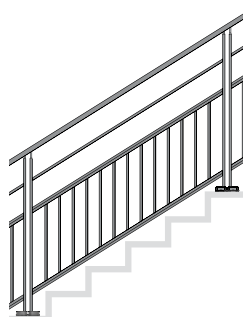

1 lisse intermédiaire

LE TYPE DE BARREAU

Barreau vertical rectangulaire 15 x 22 mm

LE MODE DE POSE

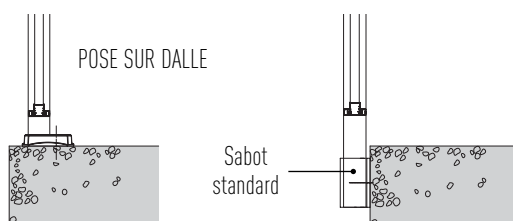

POSE EN NEZ DE DALLE

- En standard : sabot pour épaisseurs de dalle de 150 mm minimum
- Pour les épaisseurs de dalle inférieures à 150 mm : nous consulter

COMPLÉMENT D'INFORMATIONS TECHNIQUES

RACCORDS DE MAIN COURANTE		PROFILÉS	
Raccord pour angle à 90°	OUI	Main courante rectangulaire	30 X 60 mm
Raccord articulé pour angle variable	OUI	Lisses d'encadrement de barreaux	32 X 54 mm
Raccord droit / rampant dans l'alignement	OUI	Barreaux verticaux	15 X 22 mm
Raccord droit / rampant avec angle	NON	Double poteaux (2 profilés de 15 x 55 mm)	15 X 55 mm

Modèle DELPHIA, à lisses horizontales rapprochées et vitrage clair 44.2 en partie inférieure



MODÈLES DELPHIA ET ÉOLIA

REPLISSAGE AXÉ - LISSES HORIZONTALES

AVEC MAIN COURANTE RECTANGULAIRE

MAIN
COURANTE



Les modèles DELPHIA et ÉOLIA, au design particulièrement moderne composé de lisses horizontales, sont des garde-corps axés avec main courante rectangulaire. Les lisses horizontales sont disposées devant un vitrage incolore, placé côté intérieur, qui renforce la sécurité des personnes.

LA GAMME

GARDE-CORPS DROIT

Les modèles DELPHIA et ÉOLIA existent en garde-corps droit uniquement

Garde-corps rampant et cintré : non réalisable

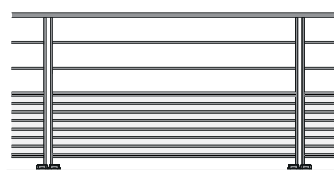

Modèle DELPHIA
Multi-lisses horizontales rapprochées
et vitrage 44.2 en partie inférieure



Modèle ÉOLIA
Lisses horizontales à vides égaux
et vitrage 44.2

LE MODE DE POSE

POSE SUR DALLE ET NEZ DE DALLE
POUR LES MODÈLES DELPHIA ET ÉOLIA

POSE EN NEZ DE DALLE

- En standard : sabot pour épaisseurs de dalle de 150 mm minimum
- Pour les épaisseurs de dalle inférieures à 150 mm, nous consulter

LE VITRAGE

Verre feuilleté 8,8 mm 44.2

INCOLORE en standard, OPALE et BRONZE en option

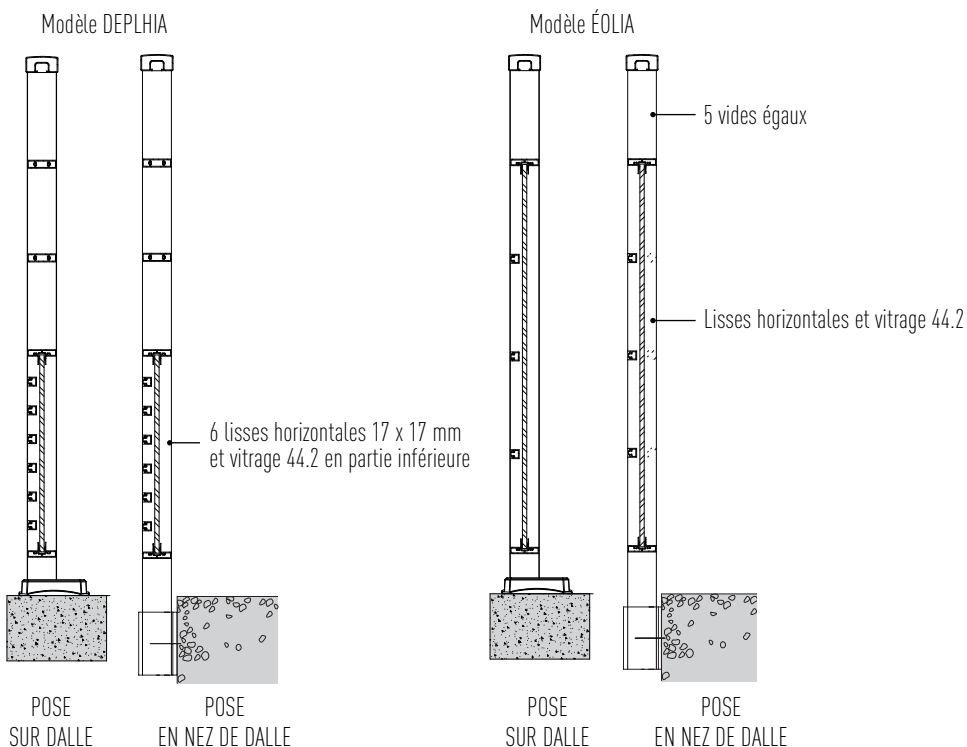
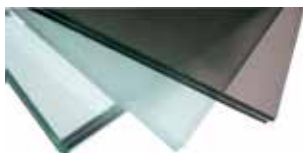

COMPLÉMENT D'INFORMATIONS TECHNIQUES

RACCORDS DE MAIN COURANTE		PROFILÉS	
Raccords pour garde-corps droit uniquement Modèles non réalisables en rampant		Main courante rectangulaire	30 X 60 mm
		Double poteaux (2 profilés de 15 x 55 mm)	15 X 55 mm
Raccord pour angle à 90°	OUI	Lisses intermédiaires (DELPHIA)	15 X 54 mm
Raccord articulé pour angle variable	OUI	Lisses d'encadrement de vitrage	28 X 54 mm
		Multi-lisses horizontales	17 X 17 mm

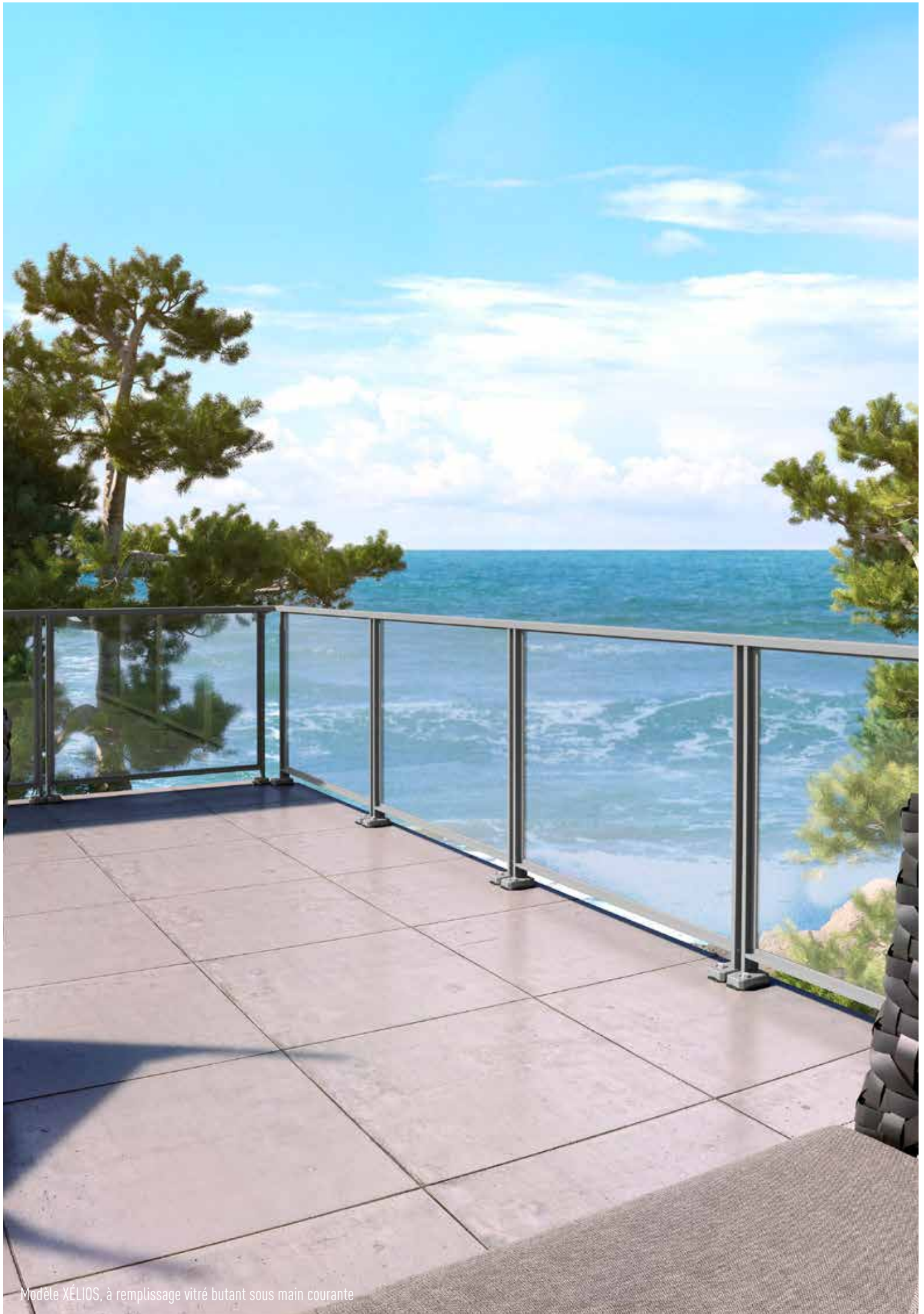

Modèle XÉLIOS, à remplissage vitré butant sous main courante

MODÈLE XÉLIOS

REPLISSAGE AXÉ - VERRE BUTANT SOUS MAIN COURANTE AVEC MAIN COURANTE RECTANGULAIRE

MAIN
COURANTE



Le modèle XÉLIOS se caractérise par son remplissage axé entièrement vitré, butant sous main courante rectangulaire. Particulièrement moderne et épuré, le modèle XÉLIOS est disponible en garde-corps droit uniquement et pourra se fixer sur dalle ou en applique (nez de dalle).

LA GAMME

GARDE-CORPS DROIT

Le modèle XÉLIOS existe en garde-corps droit uniquement

Versions rampant et cintré : non réalisable

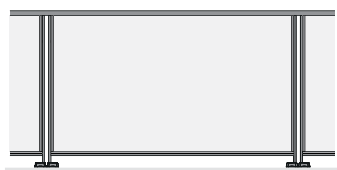

Remplissage tout vitré butant sous main courante

LE VITRAGE

Verre feuilleté 8,8 mm 44.2

INCOLORE en standard, OPALE et BRONZE en option



LE MODE DE POSE

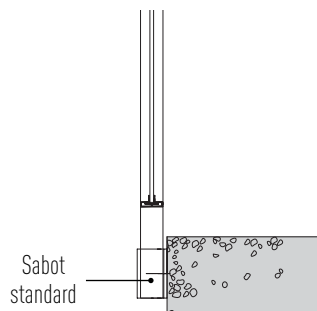
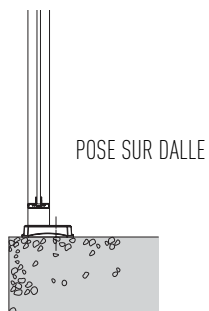

POSE EN NEZ DE DALLE

- En standard : sabot pour épaisseurs de dalle de 150 mm minimum
- Pour les épaisseurs de dalle inférieures à 150 mm : nous consulter

COMPLÉMENT D'INFORMATIONS TECHNIQUES

RACCORDS DE MAIN COURANTE		PROFILÉS	
Raccords pour garde-corps droit uniquement Modèle non réalisable en rampant		Main courante rectangulaire	30 X 60 mm
		Double poteaux (2 profilés de 15 x 55 mm)	15 X 55 mm
Raccord pour angle à 90°	OUI		
Raccord articulé pour angle variable	OUI		



MODÈLE ATOS

REPLISSAGE FILANT ET LISSES INOX AVEC MAIN COURANTE RONDE

MAIN
COURANTE



Le modèle **ATOS** se caractérise par l'emploi de lisses intermédiaires diamètre 12 mm en acier inoxydable. ATOS accepte plusieurs types de remplissages : vitrages, tôles aluminium perforée et avec motifs obtenus par découpe laser. La pose de ce garde-corps pourra s'effectuer sur dalle ou en applique (nez de dalle).

LA GAMME

GARDE-CORPS DROIT - Disponible en 2 versions pour chaque type de remplissage
- Garde-corps cintré non réalisable avec remplissage verre

Remplissage **VERRE**

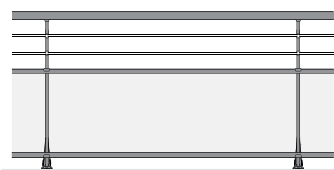

2 lisses intermédiaires



3 lisses intermédiaires

Remplissage **TÔLE PERFORÉE**



2 lisses intermédiaires

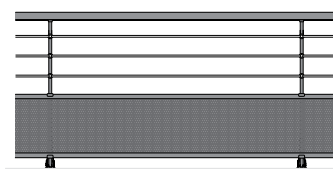

3 lisses intermédiaires

Remplissage **MOTIF LASER**



2 lisses intermédiaires

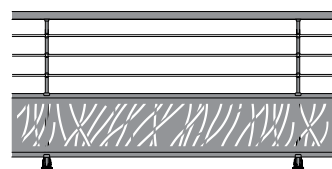

3 lisses intermédiaires

GARDE-CORPS RAMPANT

Remplissage
VERRE

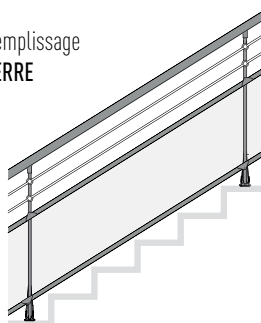

Existe en versions 2 lisses
et 3 lisses intermédiaires

Remplissage
TÔLE PERFORÉE

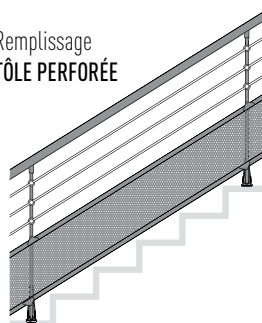

Existe en versions 2 lisses
et 3 lisses intermédiaires

Remplissage
MOTIF LASER

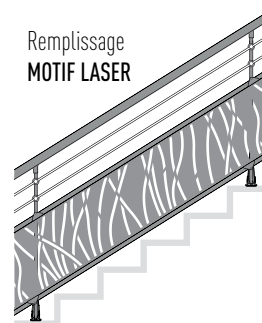

Existe en versions 2 lisses
et 3 lisses intermédiaires

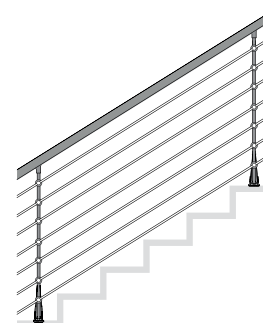

7 lisses inox
(RAMPANT UNIQUEMENT)

LE VITRAGE

Verre feuilleté 8,8 mm 44.2
INCOLORE, OPALE, BRONZE

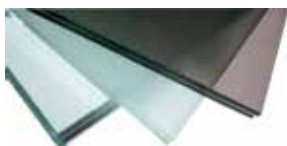

LA TÔLE PERFORÉE

Tôle aluminium R10T15 ép. 2 mm
Perforations Ø 10 mm et entraxe 15 mm

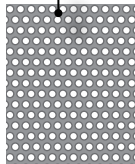

Tôle Harmonie™ :
perforations carrées

LES MOTIFS LASER

Tôle alu ép. 2 mm



Motif **Bourbon**



Motif **Typica**



Motif **Vacoa**

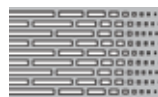

Motif **Forum**



Motif **Reflets**



Motif **Rythme**



Motif **Samba**

COMPLÉMENT D'INFORMATIONS TECHNIQUES

RACCORDS DE MAIN COURANTE		PROFILÉS	
Raccord pour angle à 90°	OUI	Main courante ronde	Ø 52 mm
Raccord articulé pour angle variable	OUI	Lisses inox intermédiaires	Ø 12 mm
Raccord droit / rampant dans l'alignement	OUI	Lisses d'encadrement du remplissage	Ø 30 mm
Raccord droit / rampant avec angle	OUI		

MODÈLE ODYSÉE

REPLISSAGE AXÉ - VERRE

AVEC MAIN COURANTE RECTANGULAIRE

MAIN
COURANTE



Disponible avec plusieurs remplissages au choix, dont le verre feuilleté 8,8 mm 44.2 en finitions incolore (transparent), opale et bronze, **le modèle ODYSÉE** est un modèle à remplissage axé et main courante rectangulaire. En version remplissage verre le modèle ODYSÉE est disponible en droit et rampant, avec pose sur dalle ou en applique (nez de dalle).

LA GAMME

GARDE-CORPS DROIT

Disponible en 3 versions

Garde-corps cintré : non réalisable

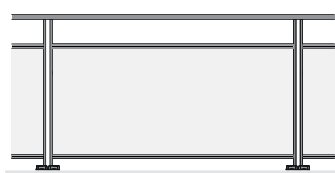

Vide sous main courante

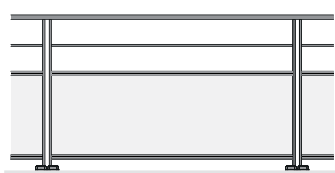

1 lisse intermédiaire

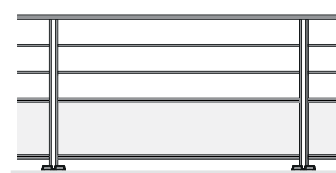

2 lisses intermédiaires

GARDE-CORPS RAMPANT

Disponible en 3 versions

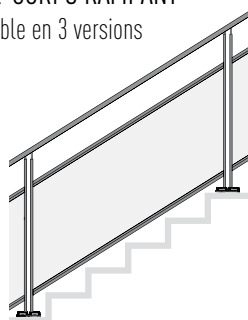

Vide sous main courante

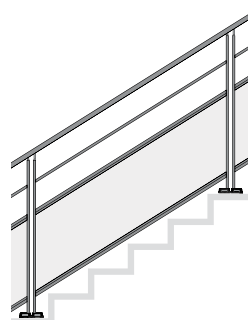

1 lisse intermédiaire

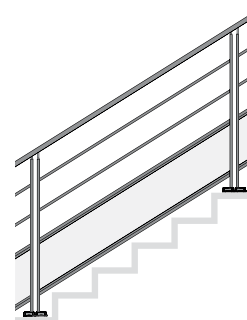

2 lisses intermédiaires

LE VITRAGE

Verre feuilleté 8,8 mm 44.2

INCOLORE, OPALE, BRONZE

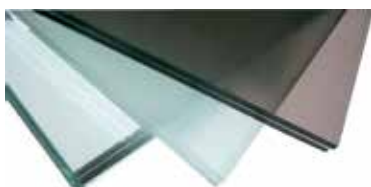

LE MODE DE POSE

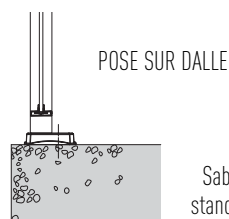

POSE SUR DALLE

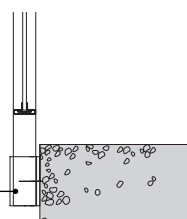

POSE EN NEZ DE DALLE

- En standard : sabot pour épaisseurs de dalle de 150 mm minimum
- Pour les épaisseurs de dalle inférieures à 150 mm : nous consulter

COMPLÉMENT D'INFORMATIONS TECHNIQUES

RACCORDS DE MAIN COURANTE		PROFILÉS	
Raccord pour angle à 90°	OUI	Main courante rectangulaire	30 X 60 mm
Raccord articulé pour angle variable	OUI	Double poteaux (2 profilés de 15 x 55 mm)	15 X 55 mm
Raccord droit / rampant dans l'alignement	OUI	Lisse intermédiaire (selon version)	15 X 54 mm
Raccord droit / rampant avec angle	NON	Lisses d'encadrement de vitrage	28 X 54 mm



Modèle ODYSSEE avec remplissage VERRE OPALE en version avec 1 lisse intermédiaire



Modèle ODYSSEE avec remplissage VERRE OPALE
en version vide sous main courante





Modèle ODYSSEÉ avec remplissage tôle aluminium perforée, en version avec 1 lisse intermédiaire

MODÈLE ODYSÉE

REPLISSAGE AXÉ - TÔLE PERFORÉE AVEC MAIN COURANTE RECTANGULAIRE

MAIN
COURANTE



Le modèle **ODYSÉE**, à remplissage axé et main courante rectangulaire, est également disponible avec remplissage tôle aluminium perforée, épaisseur 2 ou 3 mm, en garde-corps droit et rampant, avec pose sur dalle ou en applique (nez de dalle).

LA GAMME

GARDE-CORPS DROIT

Disponible en 3 versions

Garde-corps cintré : non réalisable

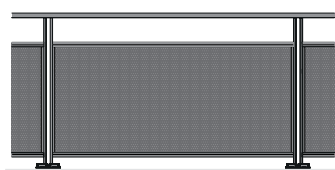

Vide sous main courante

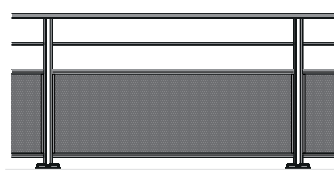

1 lisse intermédiaire



2 lisses intermédiaires

GARDE-CORPS RAMPANT

Disponible en 3 versions

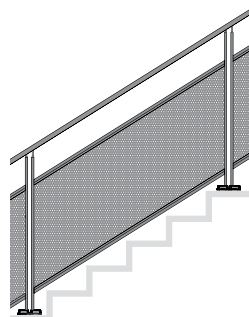

Vide sous main courante

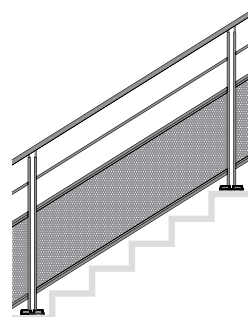

1 lisse intermédiaire

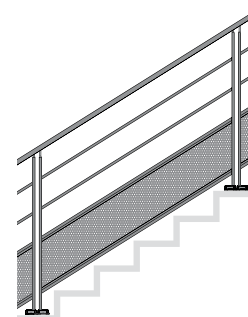

2 lisses intermédiaires

LE REPLISSAGE TÔLE PERFORÉE

Tôle aluminium R10T15 épaisseur 3 mm en version vide sous main courante et 2 mm pour les autres versions

Perforations Ø 10 mm et entraxe 15 mm

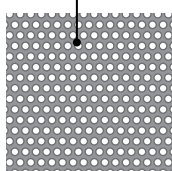

Tôle Harmonie™ :
motif à perforations carrées 10 x 10 mm

LE MODE DE POSE

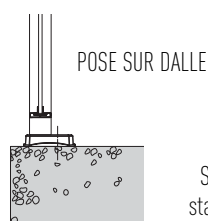

POSE SUR DALLE

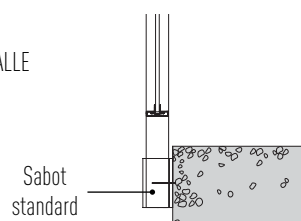

POSE EN NEZ DE DALLE

- En standard : sabot pour épaisseurs de dalle de 150 mm minimum
- Pour les épaisseurs de dalle inférieures à 150 mm : nous consulter

COMPLÉMENT D'INFORMATIONS TECHNIQUES

RACCORDS DE MAIN COURANTE		PROFILÉS	
Raccord pour angle à 90°	OUI	Main courante rectangulaire	30 X 60 mm
Raccord articulé pour angle variable	OUI	Double poteaux (2 profilés de 15 x 55 mm)	15 X 55 mm
Raccord droit / rampant dans l'alignement	OUI	Lisse intermédiaire (selon version)	15 X 54 mm
Raccord droit / rampant avec angle	NON	Lisses d'encadrement de remplissage	28 X 54 mm

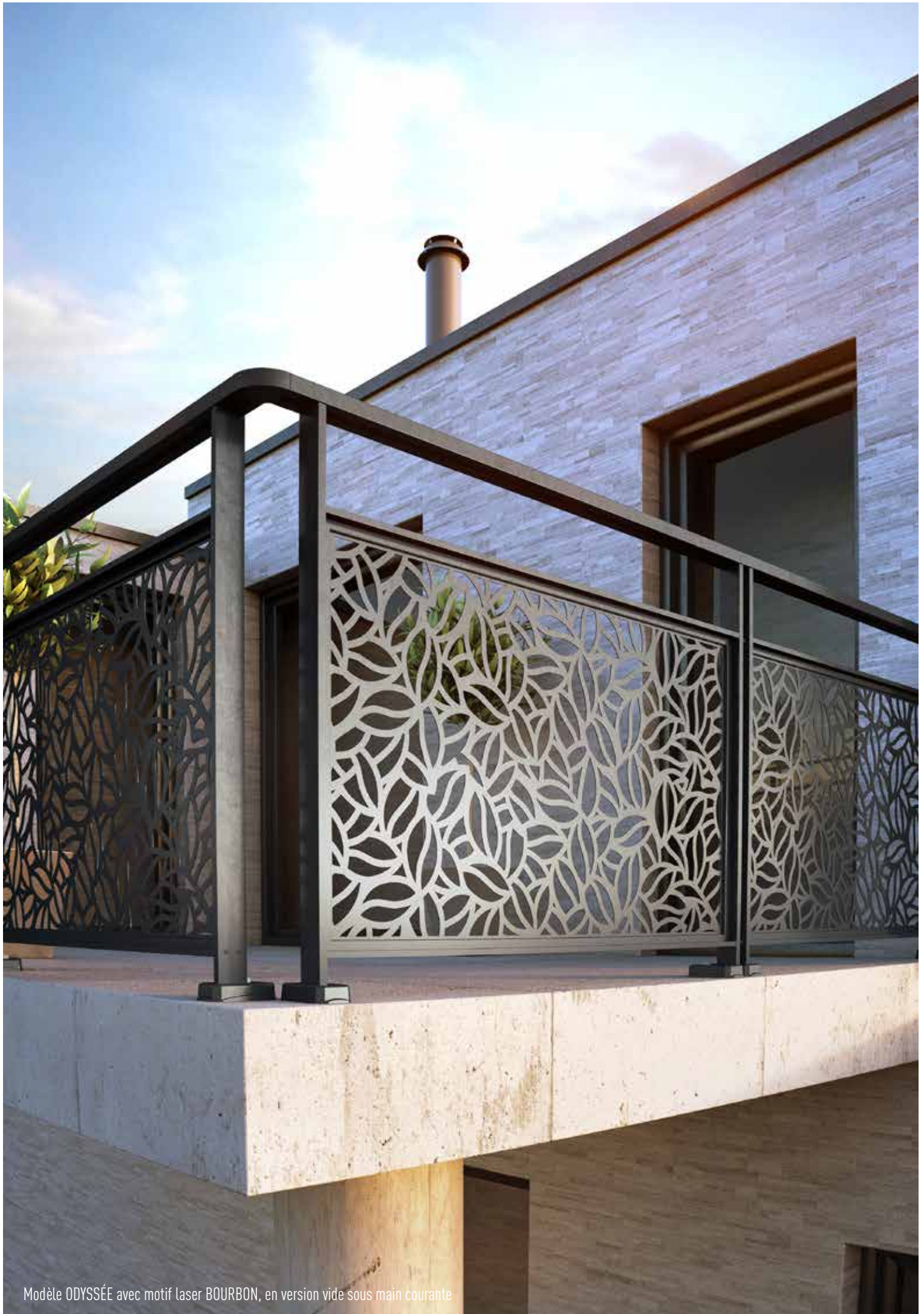

Modèle ODYSSEÉ avec motif laser BOURBON, en version vide sous main courante

MODÈLE ODYSÉE

REPLISSAGE AXÉ - MOTIFS LASER

AVEC MAIN COURANTE RECTANGULAIRE

MAIN
COURANTE



Le modèle **ODYSÉE** est également disponible avec 7 motifs au choix obtenus par découpe laser sur tôle aluminium épaisseur 2 ou 3 mm, en garde-corps droit et rampant, avec pose sur dalle ou en applique (nez de dalle).

LA GAMME

GARDE-CORPS DROIT

Disponible en 3 versions / Garde-corps cintré : non réalisable

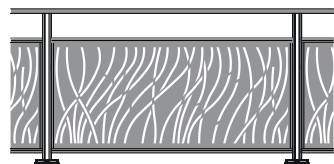

Vide sous main courante



1 lisse intermédiaire



2 lisses intermédiaires

GARDE-CORPS RAMPANT

Disponible en 3 versions



Vide sous main courante



1 lisse intermédiaire

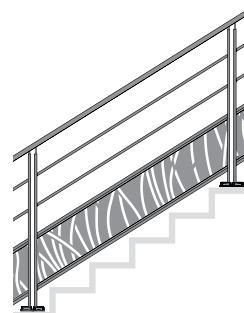

2 lisses intermédiaires

LES MOTIFS

MOTIFS DÉCOUPE LASER

Tôle aluminium épaisseur 3 mm en version vide sous main courante et 2 mm pour les autres versions / 7 motifs au choix



Motif **Bourbon**



Motif **Typica**



Motif **Vacoa**

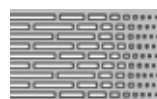

Motif **Forum**



Motif **Reflets**



Motif **Rythme**



Motif **Samba**

LE MODE DE POSE

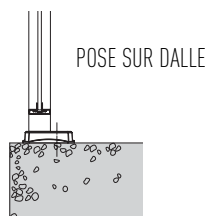

POSE SUR DALLE

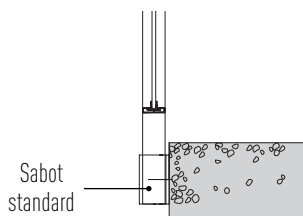

Sabot standard

POSE EN NEZ DE DALLE

- En standard : sabot pour épaisseurs de dalle de 150 mm minimum
- Pour les épaisseurs de dalle inférieures à 150 mm : nous consulter

COMPLÉMENT D'INFORMATIONS TECHNIQUES

RACCORDS DE MAIN COURANTE		PROFILÉS	
Raccord pour angle à 90°	OUI	Main courante rectangulaire	30 X 60 mm
Raccord articulé pour angle variable	OUI	Double poteaux (2 profilés de 15 x 55 mm)	15 X 55 mm
Raccord droit / rampant dans l'alignement	OUI	Lisse intermédiaire (selon version)	15 X 54 mm
Raccord droit / rampant avec angle	NON	Lisses d'encadrement de remplissage	28 X 54 mm



OPTION Croix de Saint-André

MODÈLE ATHYS

REPLISSAGE FILANT - VERRE

AVEC MAIN COURANTE RONDE

MAIN
COURANTE



Disponible en garde-corps droit et rampant, **le modèle ATHYS** avec remplissage verre pourra se poser en fixation sur dalle ou en applique (nez de dalle). Disponible en vitrage feuilleté 8,8 mm 44.2 finitions incolore (transparent), opale et bronze, ce garde-corps pourra être équipé de l'option croix de Saint-André.

LA GAMME

GARDE-CORPS DROIT

Disponible en 3 versions

Garde-corps cintré : non réalisable

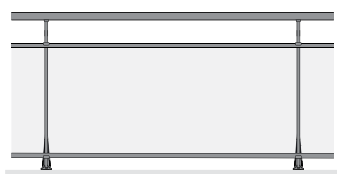

Vide sous main courante

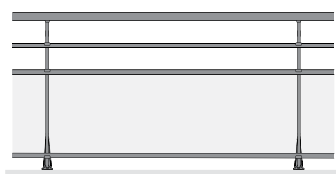

1 lisse intermédiaire

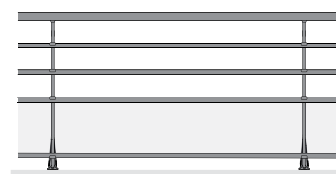

2 lisses intermédiaires

GARDE-CORPS RAMPANT

Disponible en 3 versions

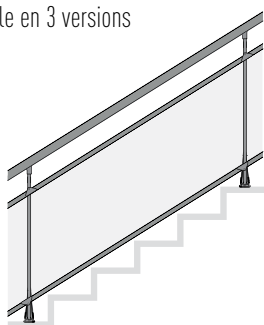

Vide sous main courante

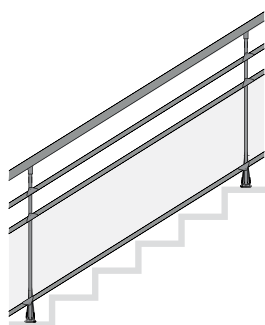

1 lisse intermédiaire

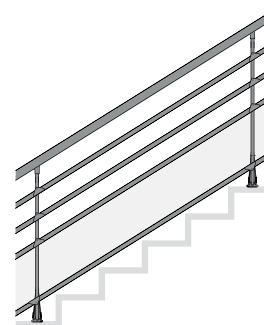

2 lisses intermédiaires

LE VITRAGE

Verre feuilleté 8,8 mm 44.2
INCOLORE, OPALE, BRONZE

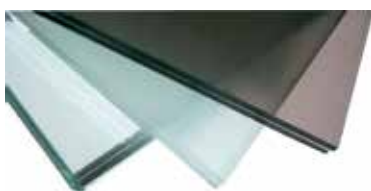

LE MODE DE POSE

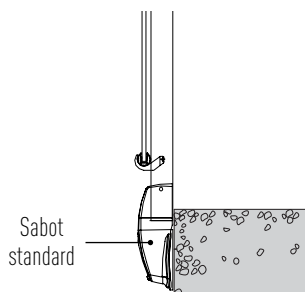
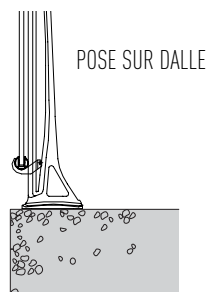

POSE EN NEZ DE DALLE

- En standard : sabot pour épaisseurs de dalle de 180 mm minimum
- Pour les épaisseurs de dalle inférieures à 180 mm et jusqu'à 150 mm : utilisation d'un sabot adapté à ces dimensions
- Pour les épaisseurs de dalle inférieures à 150 mm : nous consulter

COMPLÉMENT D'INFORMATIONS TECHNIQUES

RACCORDS DE MAIN COURANTE		PROFILÉS	
Raccord pour angle à 90°	OUI	Main courante ronde	Ø 52 mm
Raccord articulé pour angle variable	OUI	Lisse intermédiaire (selon version)	Ø 30 mm
Raccord droit / rampant dans l'alignement	OUI	Lisses d'encadrement du remplissage	Ø 30 mm
Raccord droit / rampant avec angle	OUI		

MODÈLE ATHYS

REPLISSAGE FILANT - TÔLE PERFORÉE

AVEC MAIN COURANTE RONDE

MAIN
COURANTE



Le modèle Athys est également disponible avec remplissage tôle aluminium perforée épaisseur 2 ou 3 mm, en garde-corps droit, rampant et cintré, en fixation sur dalle ou en applique (nez de dalle).

LA GAMME

GARDE-CORPS DROIT

Disponible en 3 versions / Réalisable en garde-corps cintré

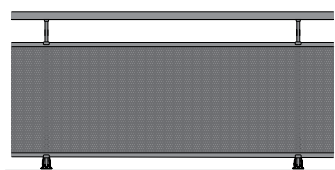

Vide sous main courante

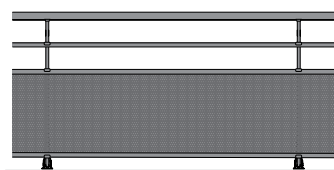

1 lisse intermédiaire

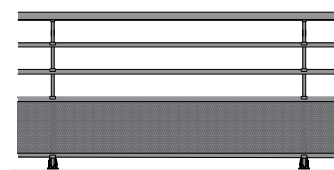

2 lisses intermédiaires

GARDE-CORPS RAMPANT

Disponible en 3 versions

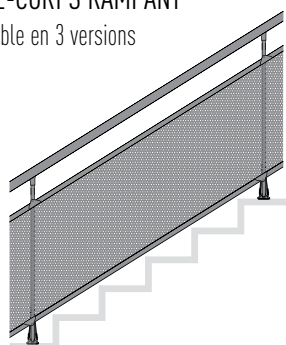

Vide sous main courante

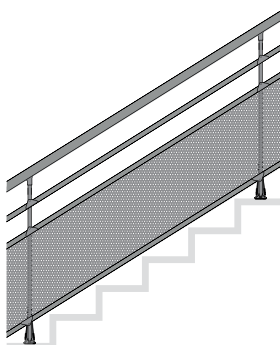

1 lisse intermédiaire

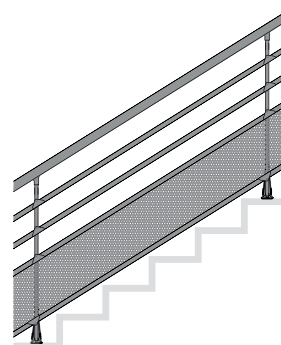

2 lisses intermédiaires

LE REPLISSAGE TÔLE PERFORÉE

Tôle aluminium R10T15 épaisseur 3 mm en version vide sous main courante et 2 mm pour les autres versions
Perforations Ø 10 mm et entraxe 15 mm

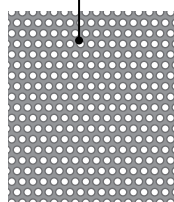

Tôle Harmonie™ :
motif à perforations carrées
10 x 10 mm

LE MODE DE POSE

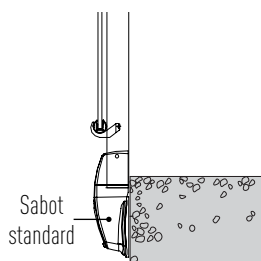
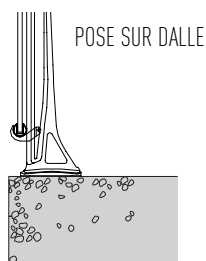

POSE EN NEZ DE DALLE

- En standard : sabot pour épaisseurs de dalle de 180 mm minimum
- Pour les épaisseurs de dalle inférieures à 180 mm et jusqu'à 150 mm : utilisation d'un sabot adapté à ces dimensions
- Pour les épaisseurs de dalle inférieures à 150 mm : nous consulter

COMPLÉMENT D'INFORMATIONS TECHNIQUES

RACCORDS DE MAIN COURANTE		PROFILÉS	
Raccord pour angle à 90°	OUI	Main courante ronde	Ø 52 mm
Raccord articulé pour angle variable	OUI	Lisse intermédiaire (selon version)	Ø 30 mm
Raccord droit / rampant dans l'alignement	OUI	Lisses d'encadrement du remplissage	Ø 30 mm
Raccord droit / rampant avec angle	OUI		



Modèle ATHYS cintré

MODÈLE ATHYS

REPLISSAGE FILANT - MOTIFS LASER AVEC MAIN COURANTE RONDE

MAIN
COURANTE



Un choix de 7 motifs obtenus par découpe laser sur tôle aluminium épaisseur 2 ou 3 mm est également disponible avec **le modèle ATHYS**. Dans cette version le garde-corps ATHYS est disponible en garde-corps droit et rampant, avec pose sur dalle ou en applique (nez de dalle).

LA GAMME

GARDE-CORPS DROIT

Disponible en 3 versions / Réalisable en garde-corps cintré

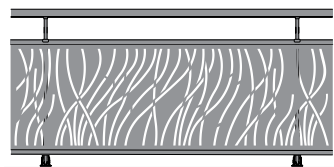

Vide sous main courante

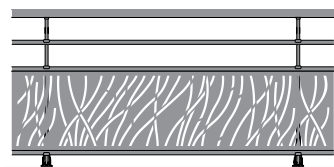

1 lisse intermédiaire

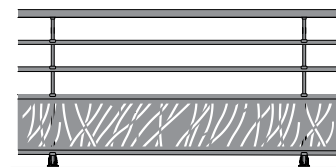

2 lisses intermédiaires

GARDE-CORPS RAMPANT

Disponible en 3 versions



Vide sous main courante



1 lisse intermédiaire



2 lisses intermédiaires

LES MOTIFS

MOTIFS DÉCOUPE LASER

Tôle aluminium épaisseur 3 mm en version vide sous main courante et 2 mm pour les autres versions / 7 motifs au choix



Motif **Bourbon**



Motif **Typica**



Motif **Vacoa**

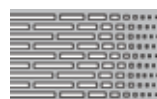

Motif **Forum**



Motif **Reflets**



Motif **Rythme**



Motif **Samba**

LE MODE DE POSE

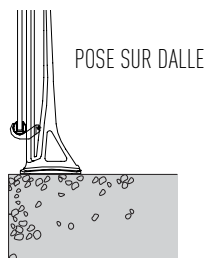

POSE SUR DALLE

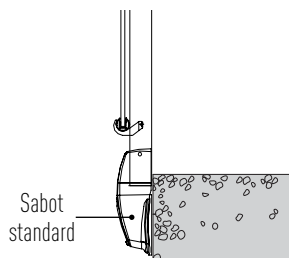

Sabot standard

POSE EN NEZ DE DALLE

- En standard : sabot pour épaisseurs de dalle de 180 mm minimum
- Pour les épaisseurs de dalle inférieures à 180 mm et jusqu'à 150 mm : utilisation d'un sabot adapté à ces dimensions
- Pour les épaisseurs de dalle inférieures à 150 mm : nous consulter

COMPLÈMENT D'INFORMATIONS TECHNIQUES

RACCORDS DE MAIN COURANTE		PROFILÉS	
Raccord pour angle à 90°	OUI	Main courante ronde	Ø 52 mm
Raccord articulé pour angle variable	OUI	Lisse intermédiaire (selon version)	Ø 30 mm
Raccord droit / rampant dans l'alignement	OUI	Lisses d'encadrement du remplissage	Ø 30 mm
Raccord droit / rampant avec angle	OUI		



Modèle ATHYS avec motif laser RYTHME, en version vide sous main courante



Modèle ATHYS avec motif laser RYTHME, en version avec 2 lisses intermédiaires

