



INHALTSÜBERSICHT

DUSCHWANNEN

Marmor Polymer-Duschwannen, Steinoptik	4-5
Duschbodenelement RenoDeco	6-9
Wannenkissen Dobra	10

RENODECO

RenoDeco Dekore / Kleber	11-14
--------------------------	-------

WALK IN

Walk In Exklusiv Drehfalttür	15-17
Zubehör / Aufmaß- und Montageservice	18

ATELIER PLAN PUR

Rundlösungen	20-21
Nischenlösungen	22-23
Ecklösungen	24
Zubehör / Aufmaß- und Montageservice	26

ATELIER PLAN

Runddusche, 3-teilig	28-29
Runddusche, 4-teilig	30-31
EckEinstieg Drehtür, 4-teilig	32-33
Drehtür Nische	34-35
Drehtür mit Seitenwand	36-37
Drehtür mit verkürzter Seitenwand	38-39
Drehfalttür, 2-teilig Nische	40-41
Drehfalttür mit Seitenwand	42-43
Drehfalttür mit verkürzter Seitenwand	44-45
Drehfalttür, 4-teilig EckEinstieg	46-47
Zubehör / Aufmaß- und Montageservice	48

APERTO

Runddusche pendelbar, 4-teilig	50-51
EckEinstieg Drehtür pendelbar, 4-teilig	52-53
Drehtür pendelbar, Nische	54-55
Drehtür pendelbar, mit Seitenwand	56-57
Drehtür pendelbar, mit verk. Seitenwand	58-59
Raumnische pendelbar, 3-teilig	60-61
Zubehör / Aufmaß- und Montageservice	62

PREMIUM SOFTCUBE

Gleittür, 2-teilig	64-65
Gleittür, 2-teilig mit Seitenwand	66-67
Zubehör / Aufmaß- und Montageservice	68

SHOWER & CO!

AquaTray Thermostat mit Schwall	70
RS 200 Mix	71

DESIGNHEIZKÖRPER

Line Plus	74
Yenga Plus	75



HIER STIMMEN KONZEPT, PREIS UND QUALITÄT



MARMOR-POLYMER-DUSCHWANNEN, Steinoptik

(Höhe ohne Füße ca. 4,0 cm)

unverbindliche Preisempfehlung in € (zzgl. MwSt.)

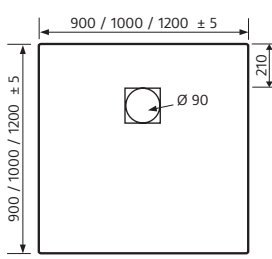
Steinoptik	Maß cm		Artikel-Nr.	weiß, anthrazit, steingrau, sandstein
<p>Duschwannen in Steinoptik</p> 	<p>Quadrat 90 x 90 100 x 100 120 x 120</p>	<p>ohne Schürze ohne Schürze ohne Schürze</p> <p>inkl. hohenverstellbaren Füßen + Ø 90 mm – Ablaufgarnitur,super-flach (Dallmer)</p> <p><i>Aufpreis für werkseitige AntiSlip-Beschichtung</i></p> <p>Farben:</p> <ul style="list-style-type: none"> • weiß (04) – ähnlich RAL 9003 • anthrazit (57) – ähnlich RAL 7016 • steingrau (117) – ähnlich RAL 7004 • sandstein (172) – ähnlich RAL 1013 <p>Bitte bei Bestellung Farbe angeben. Ohne Angabe wird Farbe weiß geliefert.</p> <p>WICHTIG: Aufgrund der Steinoptik-Oberfläche ist ein vollständig rückstandsfreies Abfließen des Wassers nicht möglich.</p>	<p>5825090 5825010 5825012</p>	<p>648,- 679,- 735,-</p> <p>+ 89,-</p>

Zur Vermeidung von Duschkabinen-Sondermaßen, die Duschwannen max. 1 cm einfließen.

MARMOR-POLYMER-DUSCHWANNEN, Steinoptik

(Höhe ohne FüÙe ca. 4,0 cm)

unverbindliche Preisempfehlung in € (zzgl. MwSt.)

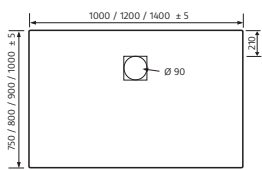
Steinoptik	MaÙ cm		Artikel-Nr.	weiß, anthrazit, steingrau, sandstein
Duschwannen in Steinoptik 	Rechteck			
	75 x 100	ohne Schürze	5825710	625,-
	75 x 120	ohne Schürze	5825712	655,-
	75 x 140	ohne Schürze	5825714	685,-
	80 x 100	ohne Schürze	5825100	639,-
	80 x 120	ohne Schürze	5825125	675,-
	80 x 140	ohne Schürze	5825145	709,-
	90 x 100	ohne Schürze	5825095	669,-
	90 x 120	ohne Schürze	5825120	699,-
	90 x 140	ohne Schürze	5825140	729,-
	100 x 120	ohne Schürze	5825112	715,-
	100 x 140	ohne Schürze	5825114	748,-
		inkl. hohenverstellbaren FüÙen		
		+ Ø 90 mm – Ablaufgarnitur,super-flach (Dallmer)		
		<i>Aufpreis für werkseitige AntiSlip-Beschichtung</i>		+ 89,-
	Farben:			
	<ul style="list-style-type: none"> • weiß (04) – ähnlich RAL 9003 • anthrazit (57) – ähnlich RAL 7016 • steingrau (117) – ähnlich RAL 7004 • sandstein (172) – ähnlich RAL 1013 			
	Bitte bei Bestellung Farbe angeben. Ohne Angabe wird Farbe weiß geliefert.			
	WICHTIG: Aufgrund der Steinoptik-Oberfläche ist ein vollständig rückstandsfreies Abfließen des Wassers nicht möglich.			

DUSCHBODENELEMENT

mit RenoDeco-Oberfläche und Punktablauf

unverbindliche Preisempfehlung in € (zzgl. MwSt.)

	Maß cm	Höhe Dusch Bodenelement cm	Artikel-Nr.	Preis	
<p>Quadrat</p>	90 × 90 *	5,0	5194090	710,-	
	100 × 100 *	5,0	5194010	729,-	
	120 × 120 *	5,0	5194020	769,-	
	Sondermaß bis 100,0 cm		5194099	949,-	
	Sondermaß von 100,1 bis 170,0 cm		5194099	1.098,-	
	<p>inkl. 90 mm - Ablaufgarnitur, waagrecht und Designrost (optional auch mit Ablaufgarnitur, senkrecht lieferbar. Bitte bei Bestellung angeben. Serienmäßig wird Ablaufgarnitur waagrecht geliefert.)</p>				
	<p>optionales Unterbauelement (Höhe ca. 7+1 cm)</p>				
	90 × 90			5225090	69,-
	100 × 100			5225010	79,-
	120 × 120			5225020	98,-
<p>Dekorvarianten - bitte bei Bestellung angeben!</p>					
<p>Feinstein</p> <ul style="list-style-type: none"> • Feinstein, graphit-grau (601) • Feinstein, aschgrau (602) • Feinstein, mediterran-beige (618) • Feinstein, stucco-weiß (619) • Feinstein, travertin-beige (684) 		<p>Holz</p> <ul style="list-style-type: none"> • Fichte, vintage (620) 			
<p>Sandstein</p> <ul style="list-style-type: none"> • Sandstein, terra-beige (604) • Sandstein, terra-braun (614) • Sandstein, terra-grau (615) 		<p>Beton</p> <ul style="list-style-type: none"> • Sichtbeton, lichtgrau (625) 			
<p>Naturstein</p> <ul style="list-style-type: none"> • Marmor, weiß-grau (603) • Naturstein, champagner (606) 		<p>Metall</p> <ul style="list-style-type: none"> • Metall, rost-rot (611) 			
<p>Textil</p> <ul style="list-style-type: none"> • Leinen, natur-anthrazit (616) • Leinen, natur-beige (617) 					
<p>* Die Größen 90 × 90, 100 × 100 und 120 × 120 sind in Dekor Feinstein, aschgrau (602) und Marmor, weiß-grau (603) ab Lager lieferbar. Andere Varianten haben eine Lieferzeit von 4 Wochen!</p>					
<p>Massdetails:</p>					

Zur Vermeidung von Duschkabinen-Sondermaßen, die Duschwannen max. 1 cm einfließen.

DUSCHBODENELEMENT

mit RenoDeco-Oberfläche und Punktablauf

unverbindliche Preisempfehlung in € (zzgl. MwSt.)

Rechteck

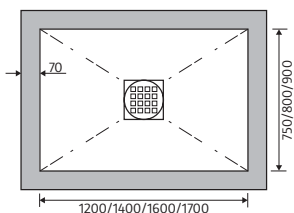

Maß cm	Höhe Dusch Bodenelement cm	Artikel-Nr.	Preis
80 × 120	5,0	5194125	798,-
90 × 120	5,0	5194120	829,-
90 × 140	5,5	5194140	898,-
90 × 160	5,5	5194160	948,-
75 × 170	5,5	5194170	948,-
Sondermaß bis 100,0 cm		5194099	949,-
Sondermaß von 100,1 bis 170,0 cm		5194099	1.098,-

inkl. 90 mm - Ablaufgarnitur, waagrecht und Designrost

(optional auch mit Ablaufgarnitur, senkrecht lieferbar. Bitte bei Bestellung angeben. Serienmäßig wird Ablaufgarnitur waagrecht geliefert.)

optionales Unterbauelement (Höhe ca. 7+1 cm)

bis 170,0	5225099	198,-
-----------	----------------	-------

Dekorvarianten - bitte bei Bestellung angeben!

Feinstein

- Feinstein, graphit-grau (601)
- Feinstein, aschgrau (602)
- Feinstein, mediterran-beige (618)
- Feinstein, stucco-weiß (619)
- Feinstein, travertin-beige (684)

Sandstein

- Sandstein, terra-beige (604)
- Sandstein, terra-braun (614)
- Sandstein, terra-grau (615)

Naturstein

- Marmor, weiß-grau (603)
- Naturstein, champagner (606)

Holz

- Fichte, vintage (620)

Beton

- Sichtbeton, lichtgrau (625)

Metall

- Metall, rost-rot (611)

Textil

- Leinen, natur-anthrazit (616)
- Leinen, natur-beige (617)

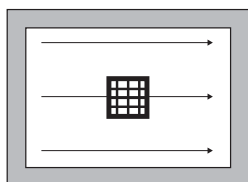

WICHTIG: Dekorausrichtung immer mit der langen Seite.

Massdetails:

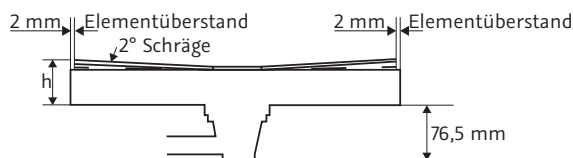

DUSCHBODENELEMENT

mit RenoDeco-Oberfläche und integrierter Ablaufrinne (edelstahl poliert)

unverbindliche Preisempfehlung in € (zzgl. MwSt.)

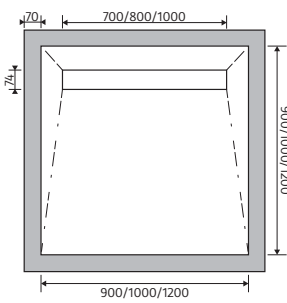
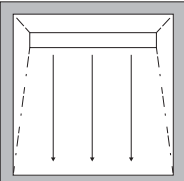
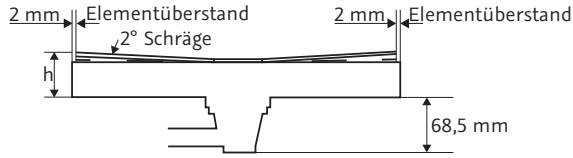
	Maß cm	Breite Rinne cm	Höhe Duschbodenelement cm	Artikel-Nr.	Preis
Quadrat 	90 × 90 *	70	4,5	5195090	859,-
	100 × 100 *	80	4,5	5195010	879,-
	120 × 120 *	100	4,5	5195020	917,-
	Sondermaß bis 100,0 cm			5195099	1.097,-
	Sondermaß von 100,1 bis 170,0 cm			5195099	1.245,-
inkl. 90 mm - Ablaufgarnitur, waagrecht und Designrinnenabdeckung (optional auch mit Ablaufgarnitur, senkrecht lieferbar. Bitte bei Bestellung angeben. Serienmäßig wird Ablaufgarnitur waagrecht geliefert.)					
optionales Unterbauelement (Höhe ca. 7+1 cm)					
	90 × 90			5225090	69,-
	100 × 100			5225010	79,-
	120 × 120			5225020	98,-
Dekorvarianten - bitte bei Bestellung angeben!					
Feinstein <ul style="list-style-type: none"> Feinstein, graphit-grau (601) Feinstein, aschgrau (602) Feinstein, mediterran-beige (618) Feinstein, stucco-weiß (619) Feinstein, travertin-beige (684) 			Holz <ul style="list-style-type: none"> Fichte, vintage (620) 		
Sandstein <ul style="list-style-type: none"> Sandstein, terra-beige (604) Sandstein, terra-braun (614) Sandstein, terra-grau (615) 			Beton <ul style="list-style-type: none"> Sichbeton, lichtgrau (625) 		
Naturstein <ul style="list-style-type: none"> Marmor, weiß-grau (603) Naturstein, champagner (606) 			Metall <ul style="list-style-type: none"> Metall, rost-rot (611) 		
			Textil <ul style="list-style-type: none"> Leinen, natur-anthrazit (616) Leinen, natur-beige (617) 		
<p>* Die Größen 90 × 90, 100 × 100 und 120 × 120 sind in Dekor Feinstein, aschgrau (602) und Marmor, weiß-grau (603) ab Lager lieferbar. Andere Varianten haben eine Lieferzeit von 4 Wochen!</p>					
		WICHTIG: Dekorausrichtung immer im 90° Winkel zur Rinne.			
					

Zur Vermeidung von Duschkabinen-Sondermaßen, die Duschwannen max. 1 cm einfließen.

DUSCHBODENELEMENT

mit RenoDeco-Oberfläche und integrierter Ablaufrinne (edelstahl poliert)

unverbindliche Preisempfehlung in € (zzgl. MwSt.)



	Maß cm	Breite Rinne cm	Höhe Duschbodenelement cm	Artikel-Nr.	Preis
Rechteck 	80 × 120	60	4,5	5195125	945,-
	90 × 120	70	4,5	5195120	977,-
	90 × 140	70	4,5	5195140	1.048,-
	90 × 160	70	4,5	5195160	1.095,-
	75 × 170	50	4,5	5195170	1.097,-
	Sondermaß bis 100,0 cm Sondermaß von 100,1 bis 170,0 cm				5195099 5195099
inkl. 90 mm - Ablaufgarnitur, waagrecht und Designrinnenabdeckung (optional auch mit Ablaufgarnitur, senkrecht lieferbar. Bitte bei Bestellung angeben. Serienmäßig wird Ablaufgarnitur waagrecht geliefert.)					
optionales Unterbauelement (Höhe ca. 7+1 cm)					
bis 170,0				5225099	198,-
Dekorvarianten - bitte bei Bestellung angeben!					
Feinstein <ul style="list-style-type: none"> Feinstein, graphit-grau (601) Feinstein, aschgrau (602) Feinstein, mediterran-beige (618) Feinstein, stucco-weiß (619) Feinstein, travertin-beige (684) 			Holz <ul style="list-style-type: none"> Fichte, vintage (620) 		
Sandstein <ul style="list-style-type: none"> Sandstein, terra-beige (604) Sandstein, terra-braun (614) Sandstein, terra-grau (615) 			Beton <ul style="list-style-type: none"> Sichbeton, lichtgrau (625) 		
Naturstein <ul style="list-style-type: none"> Marmor, weiß-grau (603) Naturstein, champagner (606) 			Metall <ul style="list-style-type: none"> Metall, rost-rot (611) 		
			Textil <ul style="list-style-type: none"> Leinen, natur-anthrazit (616) Leinen, natur-beige (617) 		
<p>WICHTIG: Dekorausrichtung immer im 90° Winkel zur Rinne.</p>					
<p>2 mm Elementüberstand 2° Schräge 2 mm Elementüberstand 68,5 mm</p>					

Zur Vermeidung von Duschkabinen-Sondermaßen, die Duschwannen max. 1 cm einfließen.

ZUBEHÖR DUSCHWANNEN

unverbindliche Preisempfehlung in € (zzgl. MwSt.)

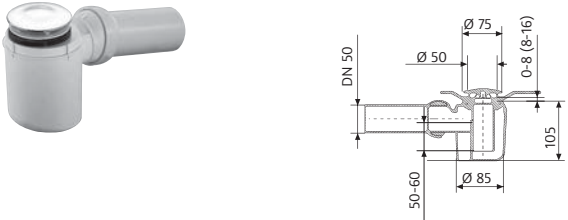
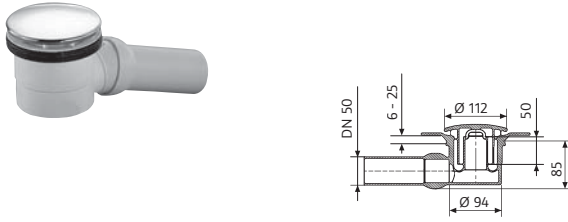
Ablaufgarnituren - im Lieferumfang enthalten -

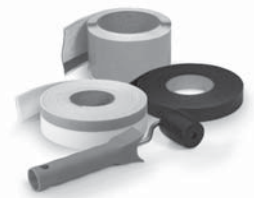
		Artikel-Nr.	Preis
<p>für HSK-Duschwannen „flach“</p> 	<p>Ø 52 mm Ablauf, gem. DIN EN 329 + DIN 19545, Ablaufleistung 0,4-0,6 l/s, waagerechter Abgang, verstellbar durch Kugelgelenk, Kappe verchromt</p>	D2050	34,-
<p>für HSK-Duschwannen „super-flach“</p> 	<p>Ø 90 mm Ablauf, gem. DIN EN 329 + DIN 19545, Ablaufleistung 0,4-0,6 l/s, waagerechter Abgang, verstellbar durch Kugelgelenk, Kappe Edelstahl</p>	D2055	59,-
<p>für HSK-Duschwannen mit integrierter Ablaufrinne, „super-flach“</p> 	<p>Ø 52 mm Ablauf, gem. DIN EN 274, Ablaufleistung 0,4-0,6 l/s, waagerechter Abgang, Kappe Edelstahl</p>	D2054	69,-
<p>Aqua-Proof-Dichtset</p> 	<p>bestehend aus Wannendichtband (3,8 m), Schalldämmstreifen (3,8 m), Fliesentrennstreifen (3,8 m) und Nahtroller</p>	599994	79,-

Wannenkissen Dobra

		Artikel-Nr.	Preis
	<ul style="list-style-type: none"> • Passend zur Duschwanne Dobra • Saugnapf-Befestigung • Hygienisch und leicht zu reinigen • Farbe anthrazit • Abmessungen: ca. 26 x 15 x 5 cm 	540010	69,-

ERSATZTEILE DUSCHWANNEN

Duschwannen-Ersatzteile entnehmen Sie bitte der sep. HSK-Ersatzteil-Preisliste.



RenoDeco/RenoVetro

5 JAHRE
QUALITÄTS-
GARANTIE

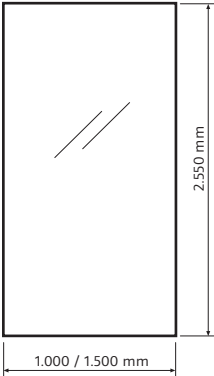
		Maß in cm	Artikel-Nr.	Preis
RenoDeco Designplatte 	Aluminium-Verbundplatte mit Strukturprägung	100 × 255	940000	349,-
		150 × 255	940200	549,-
	Fotodruck, individual*	100 × 255	940400	498,-
		150 × 255	940600	698,-
	verfügbare Dekore: Feinstein <ul style="list-style-type: none"> • Feinstein, graphit-grau (601) • Feinstein, aschgrau (602) • Feinstein, mediterran-beige (618) • Feinstein, stucco-weiß (619) • Feinstein, travertin-beige (684) Sandstein <ul style="list-style-type: none"> • Sandstein, terra-beige (604) • Sandstein, terra-braun (614) • Sandstein, terra-grau (615) Naturstein <ul style="list-style-type: none"> • Marmor, weiß-grau (603) • Naturstein, champagner (606) 	Fliese <ul style="list-style-type: none"> • Fliese, castello-beige (685) ** • Fliese, castello-grau (686) ** • Fliese, antico-grau (687) ** • Fliese, antico-beige (688) ** Holz <ul style="list-style-type: none"> • Fichte, vintage (620) Beton <ul style="list-style-type: none"> • Sichtbeton, lichtgrau (625) Metall <ul style="list-style-type: none"> • Metall, rost-rot (611) Textil <ul style="list-style-type: none"> • Leinen, natur-anthrazit (616) • Leinen, natur-beige (617) 		
<p>* Die Lieferzeit für die Dekorvariante Fotodruck, individual kann bis zu 3 Wochen in Anspruch nehmen.</p>				
<p>**<u>Hinweis:</u> Die Fliesendekore (685-688) sind nicht in der Größe 150 x 255 cm lieferbar.</p>				

RENODECO

Wandverkleidungssysteme

unverbindliche Preisempfehlung in € (zzgl. MwSt.)

	Artikel-Nr.	Preis
Montagekit 	930100	39,-
<p>Montagekit zum Kleben von RenoDeco Designplatten bestehend aus:</p> <ul style="list-style-type: none"> - 1 Kartusche transparenter Kleber inkl. Spitze - 10 m PE-Klebeband, 40 × 2 mm - 2 Unterlegkeile - Silikonkeile <p>Benötigte Menge für die Montage: 100 × 255 cm: 1 Montage-Kit 150 × 255 cm: 2 Montage-Kits 162 × 255 cm: 2 Montage-Kits</p> <p>Bitte bei Bestellung benötigte Menge angeben!</p>		
Set Montage-Silikon 1 Karton (VE) mit 20 Kartuschen zu je 310 ml	930150	198,-
Flächenkleber 	940100	149,-
<p>2-Komponenten-Spezialkleber zum Kleben von RenoDeco Designplatten</p> <ul style="list-style-type: none"> • 6 kg Gebinde • Unterlegkeile • spachtelfähig • Kleberkomponenten bereits im fertigen Mischungsverhältnis • Topfzeit 45min <p>Benötigte Menge für die Montage: - Designplatte 100 × 255 cm: 1 Gebinde bei der Verwendung eines 6er Zahnspachtels - Designplatte 150 × 255 cm: 1 Gebinde bei der Verwendung eines 4er Zahnspachtels - Designplatte 162 × 255 cm: 1 Gebinde bei der Verwendung eines 4er Zahnspachtels</p> <p>Bitte bei Bestellung benötigte Menge angeben!</p>		
Flächenkleber 645 	<p>1-Komponenten-Spezialkleber zum Kleben von RenoDeco Designplatten verarbeitungsfertig im Folienbeutel; ideal portionierbar</p> <p>Nicht für die Verarbeitung von RenoVetro geeignet!</p>	
1-K-Spezialkleber Set 1	940110	75,-
<p>Set 1 reicht aus, um jeweils eine RenoDeco Designplatte in 100 × 255 cm zu verkleben. (Inhalt: 4 Folienbeutel)</p>		
1-K-Spezialkleber Set 2	940115	115,-
<p>Set 2 reicht aus, um jeweils eine RenoDeco Designplatte in 150 × 255 cm zu verkleben. (Inhalt: 6 Folienbeutel)</p> <p>Bitte bei Bestellung benötigte Menge angeben!</p>		

WALK IN | Neue Freiräume erleben



10 JAHRE
QUALITÄTS-
GARANTIE

20 JAHRE
NACHKAUF-
GARANTIE

6 mm Einscheiben-Sicherheitsglas (ESG)

mit innen glasbündigen Scharnieren und Dreh-/Falttür Knaufgriff unverbindliche Preisempfehlung in € (zzgl. MwSt.)

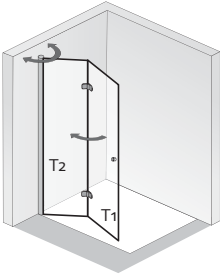
T1 = vorderes Türelement T2 = hinteres Türelement	Version	Wannen- einbaumaß* cm	T1 cm	T2 cm	Artikel-Nr.	Alu silber- matt	Standard- farben	Sonder- farben	chromoptik
Walk In Exklusiv Drehfalttür 					Echtglas, klar hell (50)				
	90	88,5 – 90,5	37,3	51,0	4206090 . .	599,-	625,-	665,-	709,-
	100	98,5 – 100,5	42,3	56,0	4206100 . .	643,-	658,-	674,-	735,-
	120	118,5 – 120,5	52,3	66,0	4206120 . .	669,-	685,-	694,-	775,-
	140	138,5 – 140,5	62,3	76,0	4206140 . .	695,-	719,-	725,-	809,-
	Bitte Anschlag angeben.								
	Bitte gewünschte Scharnierform Softcube oder Classic angeben. Serienmäßig wird Scharnierform Softcube, innen glasbündig geliefert. (Optional Scharnierform Classic wählbar – bitte bei Bestellung angeben!)								
Höhe 200 cm	Aufpreis für zusätzlichen Griff am zweiten Türelement					+ 39,-	+ 39,-	+ 39,-	+ 39,-
	<i>Aufpreis für Edelglas</i>					+ 69,-	+ 69,-	+ 69,-	+ 69,-
	Aufpreis für Glasmattierung mittig, Breite 65 cm (100)					+ 105,-	+ 105,-	+ 105,-	+ 105,-
	Aufpreis für Glasmattierung Linea.01 (164)					+ 195,-	+ 195,-	+ 195,-	+ 195,-
	Aufpreis für Glasmattierung Linea.02 (165)					+ 195,-	+ 195,-	+ 195,-	+ 195,-
	Aufpreis für Ausführung Mattglas sandgestrahlt (60)					+ 105,-	+ 105,-	+ 105,-	+ 105,-
	Aufpreis für Ausführung Echtglas, grau (52), chinchilla (54)					+ 79,-	+ 79,-	+ 79,-	+ 79,-
	Aufpreis für Ausführung Echtglas, carré (56)					+ 105,-	+ 105,-	+ 105,-	+ 105,-
	Aufpreis pro Element für Ausführung Echtglas, Spiegel (47) (Bitte angeben, welche Elemente in Ausführung Echtglas, Spiegel (47) geliefert werden sollen)					+ 100,-	+ 100,-	+ 100,-	+ 100,-

Alle Maßangaben unterliegen einer Toleranz von ± 2 mm

***Wichtig:** Das angegebene Wanneneinbaumaß ist nicht der Verstellbereich der Duschkabine, s. Seite 434 der HSK-Gesamtpreisliste 06/2016, Abb. 3+4. (gilt nicht für Drehtür Nische). **Für die beste Passform empfehlen wir die HSK Duschwannen auf Seite 4-9 und Seite 28-41 der HSK-Gesamtpreisliste 06/2016.**

6 mm Einscheiben-Sicherheitsglas (ESG)

mit innen glasbündigen Scharnieren und Dreh-/Falttür Knaufgriff unverbindliche Preisempfehlung in € (zzgl. MwSt.)

	Abmessungen in cm		Artikel-Nr.	Alu silber- matt	Standard- farben	Sonder- farben	chrom- optik
	Breite von - bis	Höhe von - bis					
Walk In Exklusiv Drehfalttür	50,0 – 140,0	bis 200,0	Echtglas, klar hell (50) 4206500 . .	749,-	765,-	779,-	849,-
Bitte Anschlag angeben.							
Bitte gewünschte Scharnierform Softcube oder Classic angeben. Serienmäßig wird Scharnierform Softcube, innen glasbündig gelie- fert. (Optional Scharnierform Classic wählbar – bitte bei Bestellung ange- ben!)							
Aufpreis für zusätzlichen Griff am zweiten Türelement				+ 39,-	+ 39,-	+ 39,-	+ 39,-
Aufpreis für Sonderhöhe (über 200,0 cm bis max. 210,0 cm)				+ 150,-	+ 150,-	+ 150,-	+ 150,-
<i>Aufpreis für Edelglas</i>				+ 69,-	+ 69,-	+ 69,-	+ 69,-
Aufpreis für Glasmattierung mittig, Breite 65 cm (100)				+ 105,-	+ 105,-	+ 105,-	+ 105,-
Aufpreis für Glasmattierung Linea.01 (164)				+ 195,-	+ 195,-	+ 195,-	+ 195,-
Aufpreis für Glasmattierung Linea.02 (165)				+ 195,-	+ 195,-	+ 195,-	+ 195,-
Aufpreis für Ausführung Mattglas sandgestrahlt (60)				+ 105,-	+ 105,-	+ 105,-	+ 105,-
Aufpreis für Ausführung Echtglas, grau (52), chinchilla (54)				+ 79,-	+ 79,-	+ 79,-	+ 79,-
Aufpreis für Ausführung Echtglas, carré (56)				+ 105,-	+ 105,-	+ 105,-	+ 105,-
Aufpreis pro Element für Ausführung Echtglas, Spiegel (47) (Bitte angeben, welche Elemente in Ausführung Echtglas, Spiegel (47) geliefert werden sollen)				+ 100,-	+ 100,-	+ 100,-	+ 100,-
Aufpreis je Schräge und je Ausschnitt				+ 145,-	+ 145,-	+ 145,-	+ 145,-

Sonderkonstruktionen die in maßlicher und/oder technischer Art und Weise über die oben dargestellten Sondermaßmöglichkeiten hinausgehen, werden **auf Anfrage** auf ihre technische Machbarkeit geprüft und **nach individuellem Aufwand berechnet**.

Bitte waagerechten Einbau der Duschwanne prüfen. Bei einer Nische das Maß oben, mittig und unten angeben. Bitte nur das lichte Maß der Duschwanne angeben. Bedingte Maßabzüge erfolgen werksseitig. **Wichtig: Bodengleichen Einbau ohne Duschwanne bitte unbedingt mit Maßangabe des gewünschten Nassbereiches bei der Bestellung angeben (s. Seite 50 der HSK-Gesamtpreisliste 06/2016.).**

ZUBEHÖR WALK IN

unverbindliche Preisempfehlung in € (zzgl. MwSt.)

AUFMASS- UND MONTAGESERVICE

Weitere Informationen finden Sie auf Seite 432 der HSK-Gesamtpreisliste 06/2016.

Alle Aufmaß- und Montagepreise sind **Netto-Preise zzgl. MwSt.** und gelten inkl. Anfahrt innerhalb des deutschen Festlandes.

Aufmaß:	Leistung inkl. Fahrtkosten	Preis Netto
	1. Aufmaß für Walk In Exklusiv	89,-
	2. Aufmaß am gleichen Termin für o.g. Serie	25,-
	Demontage (nur in Verbindung mit Aufmaß oder Montageservice) inkl. Entsorgung	149,-
Montage:	Leistung inkl. Fahrtkosten	Preis Netto
	Walk In Exklusiv Drehfalttür ohne Paneel oder Shower-Set inkl. Aufpreis Übergröße	329,-
	Walk-In-Lösungen mit Paneel oder ShowerSet RS200 / RS500 Walk In inkl. Wasseranschluß und Aufpreis Übergröße	399,-
	Sonderlösungen ohne Katalogabbildung	498,-
Sonstiges:		Preis Netto
	Bei Montagen mehrerer Kabinen im gleichen Objekt an einem Termin erfolgt eine Preisreduzierung vom obigen Montagepreis für die nicht notwendige Anfahrt. Dies gilt bereits ab der 2. Anlage!	- 40,-
	Inselaufträge / Berghütten / etc.	+ 100,- auf obige Preise
	Größere Objekte + Ausstellungsmontagen	auf Anfrage

ERSATZTEILE WALK IN

WALK IN-Ersatzteile entnehmen Sie bitte der sep. HSK-Ersatzteil-Preisliste.

PROFILSKIZZE

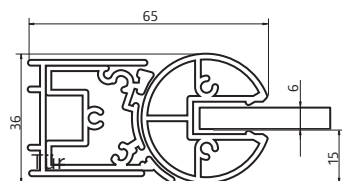



8 mm / 6 mm gebogene Elemente aus Einscheiben-Sicherheitsglas (ESG)
mit innen glasbündigen Scharnieren und Wandwinkeln

unverbindliche Preisempfehlung in € (zzgl. MwSt.)

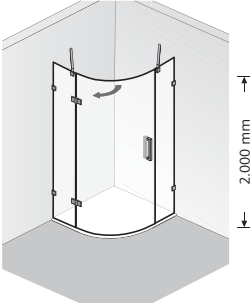
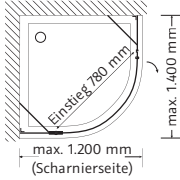
Rundlösungen	Grundmaße	Artikel-Nr.	chrom	edelstahl-look
Runddusche, 3-teilig  Abb.: Anschlag links Radius = 550 	bis 1.000 mm	AP.240	1.799,-	1.998,-
Bitte Anschlag der Tür angeben.				
Aufpreis für Sonderbreite der Festelemente			+ 150,-	+ 150,-
Aufpreis je Schrägschnitt			+ 145,-	+ 145,-
Aufpreis je Ausschnitt			+ 145,-	+ 145,-
<i>Aufpreis für Edelmetall</i>				
Aufpreis für Glasmattierung mittig, Breite 65 cm (100)			+ 135,-	+ 135,-
Aufpreis für Glasmattierung Linea.01 (164)			+ 155,-	+ 155,-
Aufpreis für Glasmattierung Linea.02 (165)			+ 335,-	+ 335,-
Aufpreis für Glasmattierung Linea.02 (165)			+ 335,-	+ 335,-
Aufpreis pro Element für Ausführung Echtglas, Spiegel (47)			+ 100,-	+ 100,-
(Es können nur die feststehenden Elemente in Ausführung Echtglas, Spiegel (47) geliefert werden)				
Weiteres Sonderglas nicht lieferbar.				

Sonderkonstruktionen die in maßlicher und/oder technischer Art und Weise über die oben dargestellten Sondermaßmöglichkeiten hinausgehen, werden **auf Anfrage** auf ihre technische Machbarkeit geprüft und **nach individuellem Aufwand berechnet**.

Alle Maßangaben unterliegen einer Toleranz von - 2 mm. **Wichtig:** Aufmaß nur durch ATELIER PLAN PUR geschultes Personal. Nutzen Sie unseren **kostenlosen** ATELIER PLAN PUR Aufmaßservice. Informationen zum ATELIER PLAN PUR Montageservice siehe Seite 26. Bitte beachten Sie, das ggf. bauseits benötigtes Sonderzubehör (vgl. Seite 26) dem Produktpreis hinzugefügt wird. **Konstruktionsbedingt ist bei rahmenlosen Glasduschen keine absolute Dichtigkeit erreichbar.**

ATELIER PLAN PUR

Sondermaße

8 mm / 6 mm gebogene Elemente aus Einscheiben-Sicherheitsglas (ESG)
mit innen glasbündigen Scharnieren und Wandwinkeln

unverbindliche Preisempfehlung in € (zzgl. MwSt.)

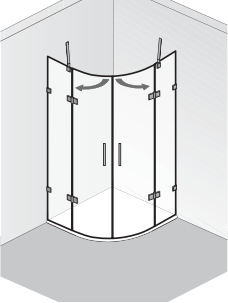
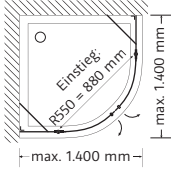
Rundlösungen	Grundmaße	Artikel-Nr.	chrom	edelstahl-look
Runddusche, 4-teilig  Höhe wahlweise 1.850 oder 2.000 mm Radius = 550 	bis 1.000 mm	AP.243	1.678,-	1.878,-
	Aufpreis für Sonderbreite der Festelemente Aufpreis je Schrägschnitt Aufpreis je Ausschnitt <i>Aufpreis für Edelglas</i> Aufpreis für Glasmattierung mittig, Breite 65 cm (100) Aufpreis für Glasmattierung Linea.01 (164) Aufpreis für Glasmattierung Linea.02 (165) Aufpreis pro Element für Ausführung Echtglas, Spiegel (47) (Es können nur die feststehenden Elemente in Ausführung Echtglas, Spiegel (47) geliefert werden)		+ 150,- + 145,- + 145,- + 135,- + 155,- + 335,- + 335,- + 100,-	+ 150,- + 145,- + 145,- + 135,- + 155,- + 335,- + 335,- + 100,-
	Weiteres Sonderglas nicht lieferbar.			

Atelier Plan Pur

Sonderkonstruktionen die in maßlicher und/oder technischer Art und Weise über die oben dargestellten Sondermaßmöglichkeiten hinausgehen, werden **auf Anfrage** auf ihre technische Machbarkeit geprüft und **nach individuellem Aufwand berechnet**.

Alle Maßangaben unterliegen einer Toleranz von - 2 mm. **Wichtig:** Aufmaß nur durch ATELIER PLAN PUR geschultes Personal. Nutzen Sie unseren **kostenlosen** ATELIER PLAN PUR Aufmaßservice. Informationen zum ATELIER PLAN PUR Montageservice siehe Seite 26. Bitte beachten Sie, das ggf. bauseits benötigtes Sonderzubehör (vgl. Seite 26) dem Produktpreis hinzugefügt wird. **Konstruktionsbedingt ist bei rahmenlosen Glasduschen keine absolute Dichtigkeit erreichbar.**

8 mm Einscheiben-Sicherheitsglas (ESG)
mit innen glasbündigen Scharnieren

unverbindliche Preisempfehlung in € (zzgl. MwSt.)

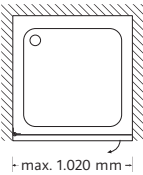
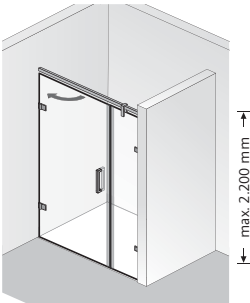
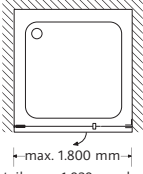
Nischenlösungen	Grundmaße	Artikel-Nr.	chrom	edelstahl-look
<p>Drehtür Nische</p>  <p>Abb.: Anschlag links</p> 	<p>bis 1.020 × 2.000 mm</p> <p>Bitte Anschlag der Tür angeben.</p> <p>Aufpreis für Sonderhöhe (über 2.000 mm bis max. 2.200 mm) Aufpreis je Schrägschnitt Aufpreis je Ausschnitt</p> <p>Aufpreis für Stangengriff K2 groß (390 mm)</p> <p><i>Aufpreis für Edelglas</i> <i>Aufpreis für Ausführung Echtglas, ShowerGuard (150)</i> Aufpreis für Glasmattierung mittig, Breite 65 cm (100) Aufpreis für Glasmattierung Linea.01 (164) Aufpreis für Glasmattierung Linea.02 (165) Aufpreis für Sonderglas (s. Seite 26) Aufpreis für Ausführung Echtglas, Spiegel (47)</p>	<p>AP.201</p>	<p>798,-</p> <p>+ 250,- + 145,- + 145,-</p> <p>+ 39,-</p> <p>+ 69,- + 225,- + 105,- + 195,- + 195,- + 150,- + 100,-</p>	<p>998,-</p> <p>+ 250,- + 145,- + 145,-</p> <p>+ 39,-</p> <p>+ 69,- + 225,- + 105,- + 195,- + 195,- + 150,- + 100,-</p>
<p>Drehtür und Nebenteil</p>  <p>Abb.: Anschlag links</p> 	<p>bis 1.000 × 2.000 mm</p> <p>Bitte Anschlag der Tür angeben.</p> <p>Aufpreis für Sonderbreite Aufpreis für Sonderhöhe (über 2.000 mm bis max. 2.200 mm) Aufpreis je Schrägschnitt Aufpreis je Ausschnitt</p> <p>Aufpreis für Stangengriff K2 groß (390 mm)</p> <p><i>Aufpreis für Edelglas</i> <i>Aufpreis für Ausführung Echtglas, ShowerGuard (150)</i> Aufpreis für Glasmattierung mittig, Breite 65 cm (100) Aufpreis für Glasmattierung Linea.01 (164) Aufpreis für Glasmattierung Linea.02 (165) Aufpreis für Sonderglas (s. Seite 26) Aufpreis pro Element für Ausführung Echtglas, Spiegel (47) (Bitte angeben, welche Elemente in Ausführung Echtglas, Spiegel (47) geliefert werden sollen)</p>	<p>AP.202</p>	<p>995,-</p> <p>+ 150,- + 250,- + 145,- + 145,-</p> <p>+ 39,-</p> <p>+ 69,- + 225,- + 105,- + 195,- + 195,- + 150,- + 100,-</p>	<p>1.195,-</p> <p>+ 150,- + 250,- + 145,- + 145,-</p> <p>+ 39,-</p> <p>+ 69,- + 225,- + 105,- + 195,- + 195,- + 150,- + 100,-</p>

Sonderkonstruktionen die in maßlicher und/oder technischer Art und Weise über die oben dargestellten Sondermaßmöglichkeiten hinausgehen, werden **auf Anfrage** auf ihre technische Machbarkeit geprüft und **nach individuellem Aufwand berechnet**.

Alle Maßangaben unterliegen einer Toleranz von - 2 mm. **Wichtig:** Aufmaß nur durch ATELIER PLAN PUR geschultes Personal. Nutzen Sie unseren **kostenlosen** ATELIER PLAN PUR Aufmaßservice. Informationen zum ATELIER PLAN PUR Montageservice siehe Seite 26. Bitte beachten Sie, das ggf. bauseits benötigtes Sonderzubehör (vgl. Seite 26) dem Produktpreis hinzugefügt wird. **Konstruktionsbedingt ist bei rahmenlosen Glasduschen keine absolute Dichtigkeit erreichbar.**

8 mm Einscheiben-Sicherheitsglas (ESG)
mit innen glasbündigen Scharnieren und Wandwinkeln

unverbindliche Preisempfehlung in € (zzgl. MwSt.)

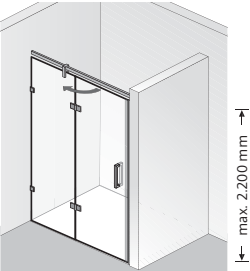
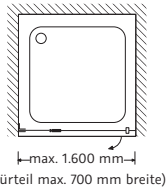
Nischenlösungen	Grundmaße	Artikel-Nr.	chrom	edelstahl-look
Drehtür an Nebenteil	bis 1.000 × 2.000 mm	AP.204	1.075,-	1.275,-
 Abb.: Anschlag links	Bitte Anschlag der Tür angeben. Aufpreis für Sonderbreite Aufpreis für Sonderhöhe (über 2.000 mm bis max. 2.200 mm) Aufpreis je Schrägschnitt Aufpreis je Ausschnitt Aufpreis für Stangengriff K2 groß (390 mm) <i>Aufpreis für Edelglas</i> <i>Aufpreis für Ausführung Echtglas, ShowerGuard (150)</i> Aufpreis für Glasmattierung mittig, Breite 65 cm (100) Aufpreis für Glasmattierung Linea.01 (164) Aufpreis für Glasmattierung Linea.02 (165) Aufpreis für Sonderglas (s. Seite 26) Aufpreis pro Element für Ausführung Echtglas, Spiegel (47) (Bitte angeben, welche Elemente in Ausführung Echtglas, Spiegel (47) geliefert werden sollen)	+ 150,- + 250,- + 145,- + 145,- + 39,- + 69,- + 225,- + 105,- + 195,- + 195,- + 150,- + 100,-	+ 150,- + 250,- + 145,- + 145,- + 39,- + 69,- + 225,- + 105,- + 195,- + 195,- + 150,- + 100,-	
 max. 2.200 mm max. 1.600 mm (Türteil max. 700 mm breite)				

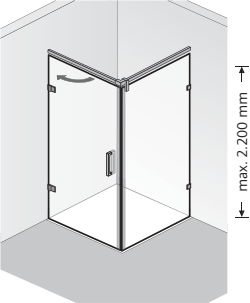
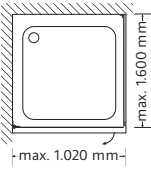
Ecklösungen	Grundmaße	Artikel-Nr.	chrom	edelstahl-look
Drehtür mit Seitenwand	bis 1.020 × 2.000 mm	AP.220	1.378,-	1.578,-
 Abb.: Anschlag links	Bitte Anschlag der Tür angeben. Aufpreis für Sonderbreite Aufpreis für Sonderhöhe (über 2.000 mm bis max. 2.200 mm) Aufpreis je Schrägschnitt Aufpreis je Ausschnitt Aufpreis für Stangengriff K2 groß (390 mm) <i>Aufpreis für Edelglas</i> <i>Aufpreis für Ausführung Echtglas, ShowerGuard (150)</i> Aufpreis für Glasmattierung mittig, Breite 65 cm (100) Aufpreis für Glasmattierung Linea.01 (164) Aufpreis für Glasmattierung Linea.02 (165) Aufpreis für Sonderglas (s. Seite 26) Aufpreis pro Element für Ausführung Echtglas, Spiegel (47) (Bitte angeben, welche Elemente in Ausführung Echtglas, Spiegel (47) geliefert werden sollen)	+ 150,- + 250,- + 145,- + 145,- + 39,- + 135,- + 450,- + 155,- + 335,- + 335,- + 300,- + 100,-	+ 150,- + 250,- + 145,- + 145,- + 39,- + 135,- + 450,- + 155,- + 335,- + 335,- + 300,- + 100,-	
 max. 2.200 mm max. 1.600 mm max. 1.020 mm				
	Kombinierbar mit Handtuchhalter, universal (s. Seite 26) Bitte bei Bestellung angeben.	+ 169,-	+ 169,-	

Sonderkonstruktionen die in maßlicher und/oder technischer Art und Weise über die oben dargestellten Sondermaßmöglichkeiten hinausgehen, werden **auf Anfrage** auf ihre technische Machbarkeit geprüft und **nach individuellem Aufwand berechnet**.

Alle Maßangaben unterliegen einer Toleranz von - 2 mm. **Wichtig:** Aufmaß nur durch ATELIER PLAN PUR geschultes Personal. Nutzen Sie unseren **kostenlosen** ATELIER PLAN PUR Aufmaßservice. Informationen zum ATELIER PLAN PUR Montageservice siehe Seite 26. Bitte beachten Sie, das ggf. baueits benötigtes Sonderzubehör (vgl. Seite 26) dem Produktpreis hinzugefügt wird. **Konstruktionsbedingt ist bei rahmenlosen Glasduschen keine absolute Dichtigkeit erreichbar.**

8 mm Einscheiben-Sicherheitsglas (ESG)
mit innen glasbündigen Scharnieren und Wandwinkeln

unverbindliche Preisempfehlung in € (zzgl. MwSt.)

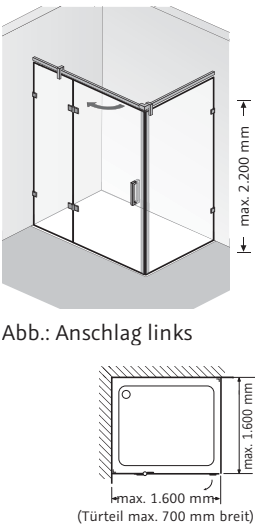
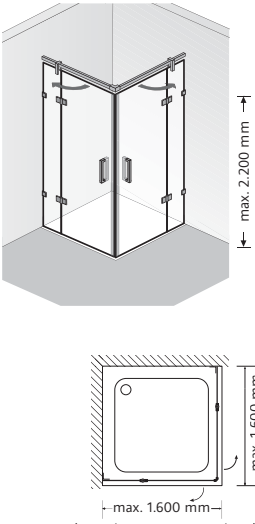
Ecklösungen	Grundmaße	Artikel-Nr.	chrom	edelstahl-look
<p>Drehtür an Nebenteil + Seitenwand</p>  <p>Abb.: Anschlag links</p>	<p>bis 1.000 × 2.000 mm</p> <p>Bitte Anschlag der Tür angeben.</p> <p>Aufpreis für Sonderbreite Aufpreis für Sonderhöhe (über 2.000 mm bis max. 2.200 mm) Aufpreis je Schrägschnitt Aufpreis je Ausschnitt</p> <p>Aufpreis für Stangengriff K2 groß (390 mm)</p> <p><i>Aufpreis für Edelglas</i> <i>Aufpreis für Ausführung Echtglas, ShowerGuard (150)</i> Aufpreis für Glasmattierung mittig, Breite 65 cm (100) Aufpreis für Glasmattierung Linea.01 (164) Aufpreis für Glasmattierung Linea.02 (165)</p> <p>Aufpreis für Sonderglas (s. Seite 26) Aufpreis pro Element für Ausführung Echtglas, Spiegel (47) (Bitte angeben, welche Elemente in Ausführung Echtglas, Spiegel (47) geliefert werden sollen)</p> <p>Kombinierbar mit Handtuchhalter, universal (s. Seite 26) Bitte bei Bestellung angeben.</p>	<p>AP.223</p>	<p>1.555,-</p> <p>+ 150,- + 250,- + 145,- + 145,-</p> <p>+ 39,-</p> <p>+ 135,- + 450,- + 155,- + 335,- + 335,- + 150,- + 100,-</p> <p>+ 169,-</p>	<p>1.755,-</p> <p>+ 150,- + 250,- + 145,- + 145,-</p> <p>+ 39,-</p> <p>+ 135,- + 450,- + 155,- + 335,- + 335,- + 150,- + 100,-</p> <p>+ 169,-</p>
<p>Eck Einstieg, 4-teilig</p> 	<p>bis 1.000 × 2.000 mm</p> <p>Aufpreis für Sonderbreite Aufpreis für Sonderhöhe (über 2.000 mm bis max. 2.200 mm) Aufpreis je Schrägschnitt Aufpreis je Ausschnitt</p> <p>Aufpreis für Stangengriff K2 groß (390 mm)</p> <p><i>Aufpreis für Edelglas</i> <i>Aufpreis für Ausführung Echtglas, ShowerGuard (150)</i> Aufpreis für Glasmattierung mittig, Breite 65 cm (100) Aufpreis für Glasmattierung Linea.01 (164) Aufpreis für Glasmattierung Linea.02 (165)</p> <p>Aufpreis für Sonderglas (s. Seite 26) Aufpreis pro Element für Ausführung Echtglas, Spiegel (47) (Bitte angeben, welche Elemente in Ausführung Echtglas, Spiegel (47) geliefert werden sollen)</p>	<p>AP.226</p>	<p>1.698,-</p> <p>+ 150,- + 250,- + 145,- + 145,-</p> <p>+ 78,-</p> <p>+ 135,- + 450,- + 155,- + 335,- + 335,- + 150,- + 100,-</p>	<p>1.898,-</p> <p>+ 150,- + 250,- + 145,- + 145,-</p> <p>+ 78,-</p> <p>+ 135,- + 450,- + 155,- + 335,- + 335,- + 150,- + 100,-</p>

Sonderkonstruktionen die in maßlicher und/oder technischer Art und Weise über die oben dargestellten Sondermaßmöglichkeiten hinausgehen, werden **auf Anfrage** auf ihre technische Machbarkeit geprüft und **nach individuellem Aufwand berechnet**.

Alle Maßangaben unterliegen einer Toleranz von - 2 mm. **Wichtig:** Aufmaß nur durch ATELIER PLAN PUR geschultes Personal. Nutzen Sie unseren **kostenlosen** ATELIER PLAN PUR Aufmaßservice. Informationen zum ATELIER PLAN PUR Montageservice siehe Seite 26. Bitte beachten Sie, das ggf. bauseits benötigtes Sonderzubehör (vgl. Seite 26) dem Produktpreis hinzugefügt wird. **Konstruktionsbedingt ist bei rahmenlosen Glasduschen keine absolute Dichtigkeit erreichbar.**

ATELIER PLAN PUR

Sondermaße

8 mm Einscheiben-Sicherheitsglas (ESG)
mit innen glasbündigen Scharnieren und Wandwinkeln

unverbindliche Preisempfehlung in € (zzgl. MwSt.)

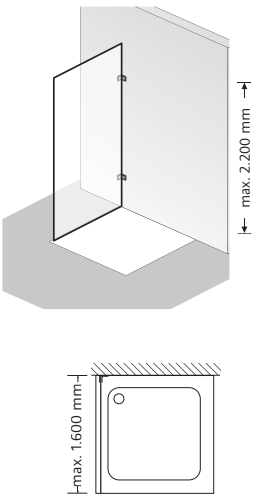
Seitenwand	Grundmaße	Artikel-Nr.	chrom	edelstahl-look
Seitenwand zu AP.201 - AP.204	bis 1.000 x 2.000 mm	AP.79	549,-	599,-
	Bitte Anschlag angeben.			
	Aufpreis für Sonderbreite		+ 150,-	+ 150,-
	Aufpreis für Sonderhöhe (über 2.000 mm bis max. 2.200 mm)		+ 250,-	+ 250,-
	Aufpreis je Schrägschnitt		+ 145,-	+ 145,-
	Aufpreis je Ausschnitt		+ 145,-	+ 145,-
	<i>Aufpreis für Edelglas</i>		+ 69,-	+ 69,-
	<i>Aufpreis für Ausführung Echtglas, ShowerGuard (150)</i>		+ 225,-	+ 225,-
	Aufpreis für Glasmattierung mittig, Breite 65 cm (100)		+ 105,-	+ 105,-
	Aufpreis für Glasmattierung Linea.01 (164)		+ 195,-	+ 195,-
	Aufpreis für Glasmattierung Linea.02 (165)		+ 195,-	+ 195,-
Aufpreis für Sonderglas (s. Seite 26)		+ 150,-	+ 150,-	
Aufpreis für Ausführung Echtglas, Spiegel (47)		+ 100,-	+ 100,-	
Kombinierbar mit Handtuchhalter, universal (s. Seite 26)		+ 169,-	+ 169,-	
Bitte bei Bestellung angeben.				

Sonderkonstruktionen die in maßlicher und/oder technischer Art und Weise über die oben dargestellten Sondermaßmöglichkeiten hinausgehen, werden **auf Anfrage** auf ihre technische Machbarkeit geprüft und **nach individuellem Aufwand berechnet**.

Alle Maßangaben unterliegen einer Toleranz von - 2 mm. **Wichtig:** Aufmaß nur durch ATELIER PLAN PUR geschultes Personal. Nutzen Sie unseren **kostenlosen** ATELIER PLAN PUR Aufmaßservice. Informationen zum ATELIER PLAN PUR Montageservice siehe Seite 26. Bitte beachten Sie, das ggf. baueits benötigtes Sonderzubehör (vgl. Seite 26) dem Produktpreis hinzugefügt wird. **Konstruktionsbedingt ist bei rahmenlosen Glasduschen keine absolute Dichtigkeit erreichbar.**

GRIFFE ATELIER PLAN PUR



Stangengriff K2, klein
(165 mm)



Stangengriff K2, groß
(390 mm)

SONDERGLAS ATELIER PLAN PUR



grau

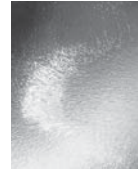

chinchilla



carré



Mattglas
(sandgestraht)

ZUBEHÖR ATELIER PLAN PUR

unverbindliche Preisempfehlung in € (zzgl. MwSt.)

Artikel	chrom	edelstahl-look
Lasche (1)	79,-	79,-
Winkelgegenplatte (2)	28,-	28,-
Sonderwinkel (3) oder gekröpfte Lasche (4)	87,-	87,-
Artikel	Artikel-Nr.	chrom
Bodenstütze, rund · Abstand Boden/Glas 45 mm · chrom	100026	89,-
Deckenstütze, rund	100027	129,-
Deckenstütze, eckig · Länge 80-800 mm · chrom	100028	149,-
Handtuchhalter, universal · für Kombination mit Seitenwänden oder geraden Front- / Glaselementen · Innen glasbündig	100029	169,-

AUFMASS- UND MONTAGESERVICE ATELIER PLAN PUR

Weitere Informationen finden Sie auf Seite 432 der HSK-Gesamtpreisliste 06/2016.

Alle Aufmaß- und Montagepreise sind **Netto-Preise zzgl. MwSt.** und gelten inkl. Anfahrt innerhalb des deutschen Festlandes.

Aufmaß:	Leistung inkl. Fahrtkosten	Preis Netto
	1. Aufmaß ATELIER PLAN PUR	kostenlos
	2. Aufmaß am gleichen Termin für o.g. Serie	kostenlos
	Demontage (nur in Verbindung mit Aufmaß oder Montageservice) <u>inkl.</u> Entsorgung	149,-
Montage:	Leistung inkl. Fahrtkosten	Preis Netto
	Nischenlösungen AP.201-AP.204 / Seitenwand AP.79	208,-
	Rundlösungen AP.240-AP.243 / Ecklösungen AP.220-AP.225	245,-
	Aufpreis Übergroße: alle Duschkabinen über <u>1.100 mm Breite</u> und / oder über <u>2.000 mm Höhe</u>	zzgl. 85,- auf den Normalpreis
	Sonderlösungen ohne Katalogabbildung	498,-
Sonstiges:		Preis Netto
	Bei Montagen mehrerer Kabinen im gleichen Objekt an einem Termin erfolgt eine Preisreduzierung vom obigen Montagepreis für die nicht notwendige Anfahrt. Dies gilt bereits ab der 2. Anlage!	- 40,-
	Inselaufträge / Berghütten / etc.	+ 100,- auf obige Preise
	Größere Objekte + Ausstellungsmontagen	auf Anfrage



Atelier Plan



8 mm gerade / 6 mm gebogene Elemente aus Einscheiben-Sicherheitsglas (ESG)
mit innen glasbündigen Scharnieren und Clipsprofil

unverbindliche Preisempfehlung in € (zzgl. MwSt.)

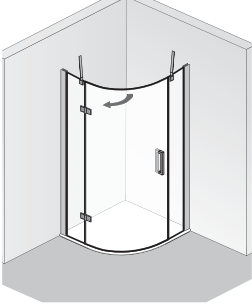
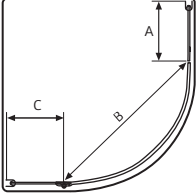
	Version	Wannen- einbaumaß* cm	Fliesenmaß Glas Mitte Fuge cm		Artikel-Nr.	chrom- optik
<p>Runddusche, 3-teilig</p>  <p>Abb.: Anschlag links</p> 	Radius=550				Echtglas, klar hell (50)	
	80 x 80	78,5 – 80,5	75,7 – 87,7		17538080550 . .	1.499,-
	90 x 80 L*				17538017550 . .	1.499,-
	80 x 90 R*				17538015550 . .	1.499,-
	90 x 90	88,5 – 90,5	85,7 – 87,7		17538090550 . .	1.499,-
	100 x 90 L*				17538021550 . .	1.598,-
	90 x 100 R*				17538020550 . .	1.598,-
	100 x 100	98,5 – 100,5	95,7 – 97,7		17538100550 . .	1.598,-
	<p>Bitte Anschlag der Tür angeben.</p> <p><i>Aufpreis für Edelglas</i></p> <p>Aufpreis für Glasmattierung mittig, Breite 65 cm (100) + 135,-</p> <p>Aufpreis für Glasmattierung Linea.01 (164) + 155,-</p> <p>Aufpreis für Glasmattierung Linea.02 (165) + 335,-</p> <p>Aufpreis für Ausführung Mattglas sandgestrahlt (60) + 335,-</p> <p>Aufpreis für Ausführung Mattglas sandgestrahlt (60) + 155,-</p> <p>Aufpreis pro Element für Ausführung Echtglas, Spiegel (47) + 100,-</p> <p>(Es können nur die feststehenden Elemente in Ausführung Echtglas, Spiegel (47) geliefert werden)</p> <p>* Wichtig: Schenkelmaß der passenden Duschwanne ist spiegelbildlich. Bitte bei Bestellung passende Version berücksichtigen.</p>					
		Maße	80er	90er	100er	
	feste					
	Seitenwand: A	24,0 cm	34,0 cm	44,0 cm		
	Einstieg: B	78,0 cm	78,0 cm	78,0 cm		
	Seitenwand					
	Anschlagseite: C	18,0 cm	28,0 cm	38,0 cm		

Alle Maßangaben unterliegen einer Toleranz von ± 2 mm

***Wichtig:** Das angegebene Wanneneinbaumaß ist nicht der Verstellbereich der Duschkabine, s. Seite 434 der HSK-Gesamtpreisliste 06/2016, Abb. 3+4. (gilt nicht für Drehtür Nische). Für die beste Passform empfehlen wir die HSK Duschwannen auf Seite 4-9 und Seite 28-41 der HSK-Gesamtpreisliste 06/2016.

8 mm gerade / 6 mm gebogene Elemente aus Einscheiben-Sicherheitsglas (ESG)
mit innen glasbündigen Scharnieren und Clipsprofil

unverbindliche Preisempfehlung in € (zzgl. MwSt.)

	Abmessungen in cm		Artikel-Nr.	chrom- optik
	Breite von - bis	Höhe von - bis		
Runddusche, 3-teilig	Sondermaße im begrenzten Umfang sind beidseitig möglich.		Echtglas, klar hell (50) 17538500550 . .	1.699,-
	Sondermaße in der Höhe sind nicht möglich.			
	Bitte Anschlag der Tür angeben.			
	<i>Aufpreis für Edelglas</i>			+ 135,-
	Aufpreis für Glasmattierung mittig, Breite 65 cm (100)			+ 155,-
	Aufpreis für Glasmattierung Linea.01 (164)			+ 335,-
	Aufpreis für Glasmattierung Linea.02 (165)			+ 335,-
	Aufpreis für Ausführung Mattglas sandgestrahlt (60)			+ 155,-
	Aufpreis pro Element für Ausführung Echtglas, Spiegel (47)			+ 100,-
	(Es können nur die feststehenden Elemente in Ausführung Echtglas, Spiegel (47) geliefert werden)			
	Aufpreis je Schräge und je Ausschnitt			+ 145,-

Sonderkonstruktionen die in maßlicher und/oder technischer Art und Weise über die oben dargestellten Sondermaßmöglichkeiten hinausgehen, werden **auf Anfrage** auf ihre technische Machbarkeit geprüft und **nach individuellem Aufwand berechnet**.

Bitte waagerechten Einbau der Duschwanne prüfen. Bei einer Nische das Maß oben, mittig und unten angeben. Bitte nur das lichte Maß der Duschwanne angeben. Bedingte Maßabzüge erfolgen werkseitig. **Wichtig: Bodengleichen Einbau ohne Duschwanne bitte unbedingt mit Maßangabe des gewünschten Nassbereiches bei der Bestellung angeben (s. Seite 50 der HSK-Gesamtpreisliste 06/2016.).**

8 mm gerade / 6 mm gebogene Elemente aus Einscheiben-Sicherheitsglas (ESG)
mit innen glasbündigen Scharnieren und Clipsprofil

unverbindliche Preisempfehlung in € (zzgl. MwSt.)

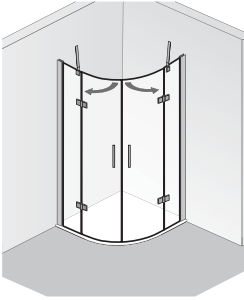
F = Festelement E = Einstieg	Version	Wannen- einbaumaß* cm	Fliesenmaß Glas Mitte Fuge cm	F cm	E cm	Artikel-Nr.	chrom- optik
Runddusche, 4-teilig  Höhe wahlweise 1.850 oder 2.000 mm	Radius=550					Echtglas, klar hell (50)	
	90	88,5 – 90,5	85,4 – 87,4	23	88	17508090550 . .	1.395,-
	100 × 90 L*					17508021550 . .	1.475,-
	90 × 100 R*					17508020550 . .	1.475,-
	100	98,5 – 100,5	95,4 - 97,4	33	88	17508100550 . .	1.475,-
	120 × 90 L*					17508025550 . .	1.535,-
	90 × 120 R*					17508024550 . .	1.535,-
							+ 135,-
							+ 155,-
							+ 100,-
	Aufpreis für <i>Edelglas</i> Aufpreis für Glasmattierung mittig, Breite 65 cm (100) Aufpreis für Glasmattierung Linea.01 (164) Aufpreis für Glasmattierung Linea.02 (165) Aufpreis für Ausführung Mattglas sandgestrahlt (60) Aufpreis für Ausführung Echtglas, chinchilla (54) (nur für Höhe 200,0 cm lieferbar) Aufpreis pro Element für Ausführung Echtglas, Spiegel (47) (Es können nur die feststehenden Elemente in Ausführung Echtglas, Spiegel (47) geliefert werden)						
	* Wichtig: Schenkelmaß der passenden Duschwanne ist spiegelbildlich. Bitte bei Bestellung passende Version berücksichtigen.						

Alle Maßangaben unterliegen einer Toleranz von ± 2 mm

***Wichtig:** Das angegebene Wanneneinbaumaß ist nicht der Verstellbereich der Duschkabine, s. Seite 434 der HSK-Gesamtpreisliste 06/2016, Abb. 3+4. (gilt nicht für Drehtür Nische). Für die beste Passform empfehlen wir die HSK Duschwannen auf Seite 4-9 und Seite 28-41 der HSK-Gesamtpreisliste 06/2016.

8 mm gerade / 6 mm gebogene Elemente aus Einscheiben-Sicherheitsglas (ESG)
mit innen glasbündigen Scharnieren und Clipsprofil

unverbindliche Preisempfehlung in € (zzgl. MwSt.)

	Abmessungen in cm		Artikel-Nr.	chrom- optik
	Breite von - bis	Höhe von - bis		
Runddusche, 4-teilig	Radius=550		Echtglas, klar hell (50) 17508500550 . .	1.578,-
	Bei Bedarf können nur die feststehenden Elemente breiter oder schmaler gefertigt werden.			
	Sondermaß in der Höhe nicht möglich.			
	<i>Aufpreis für Edelglas</i>			+ 135,-
	Aufpreis für Glasmattierung mittig, Breite 65 cm (100)			+ 155,-
	Aufpreis für Glasmattierung Linea.01 (164)			+ 335,-
	Aufpreis für Glasmattierung Linea.02 (165)			+ 335,-
	Aufpreis für Ausführung Mattglas sandgestrahlt (60)			+ 155,-
	Aufpreis für Ausführung Echtglas, chinchilla (54) (nur für Höhe 200,0 cm lieferbar)			+ 155,-
	Aufpreis pro Element für Ausführung Echtglas, Spiegel (47)			+ 100,-
	(Es können nur die feststehenden Elemente in Ausführung Echtglas, Spiegel (47) geliefert werden)			
	Aufpreis je Schräge und je Ausschnitt (nur im feststehenden Element)			+ 145,-

Sonderkonstruktionen die in maßlicher und/oder technischer Art und Weise über die oben dargestellten Sondermaßmöglichkeiten hinausgehen, werden **auf Anfrage** auf ihre technische Machbarkeit geprüft und **nach individuellem Aufwand berechnet**.

Bitte waagerechten Einbau der Duschwanne prüfen. Bei einer Nische das Maß oben, mittig und unten angeben. Bitte nur das lichte Maß der Duschwanne angeben. Bedingte Maßabzüge erfolgen werkseitig. **Wichtig: Bodengleichen Einbau ohne Duschwanne bitte unbedingt mit Maßangabe des gewünschten Nassbereiches bei der Bestellung angeben (s. Seite 50 der HSK-Gesamtpreisliste 06/2016.).**

8 mm Einscheiben-Sicherheitsglas (ESG)
mit innen glasbündigen Scharnieren und Clipsprofil

unverbindliche Preisempfehlung in € (zzgl. MwSt.)

F = Festelement E = Einstieg	Version	Wannen- einbaumaß* cm	Fliesenmaß Glas Mitte Fuge cm	F cm	E cm	Artikel-Nr.	chrom- optik	
EckEinstieg, 4-teilig  Höhe 200 cm	L × R					Echtglas, klar hell (50)		
	75 × 90					17208012 ..	1.285,-	
	80 × 80	78,5 – 80,5	75,7 – 77,7	22	76	17208014 ..	1.285,-	
	80 × 90					17208015 ..	1.311,-	
	90 × 75					17208016 ..	1.285,-	
	90 × 80					17208017 ..	1.311,-	
	90 × 90	88,5 – 90,5	85,7 – 87,7	28	82	17208018 ..	1.321,-	
	100 × 100	98,5 – 100,5	95,7 – 97,7	28	96	17208019 ..	1.415,-	
	Aufpreis für Stangengriffe K2 groß (390 mm)							+ 78,-
	<i>Aufpreis für Edelglas</i>							+ 135,-
<i>Aufpreis für Ausführung Echtglas, ShowerGuard (150)</i>							+ 450,-	
<i>Aufpreis für Glasmattierung mittig, Breite 65 cm (100)</i>							+ 155,-	
<i>Aufpreis für Glasmattierung Linea.01 (164)</i>							+ 335,-	
<i>Aufpreis für Glasmattierung Linea.02 (165)</i>							+ 335,-	
<i>Aufpreis für Ausführung Mattglas sandgestrahlt (60)</i>							+ 155,-	
<i>Aufpreis für Ausführung Echtglas, grau (52), chinchilla (54)</i>							+ 155,-	
<i>Aufpreis für Ausführung Echtglas, carré (56)</i>							+ 205,-	
<i>Aufpreis pro Element für Ausführung Echtglas, Spiegel (47)</i>							+ 100,-	
<i>(Bitte angeben, welche Elemente in Ausführung Echtglas, Spiegel (47) geliefert werden sollen)</i>								

Alle Maßangaben unterliegen einer Toleranz von ± 2 mm

***Wichtig:** Das angegebene Wanneneinbaumaß ist nicht der Verstellbereich der Duschkabine, s. Seite 434 der HSK-Gesamtpreisliste 06/2016, Abb. 3+4. (gilt nicht für Drehtür Nische). **Für die beste Passform empfehlen wir die HSK Duschwannen auf Seite 4-9 und Seite 28-41 der HSK-Gesamtpreisliste 06/2016.**

8 mm Einscheiben-Sicherheitsglas (ESG)
mit innen glasbündigen Scharnieren und Clipsprofil

unverbindliche Preisempfehlung in € (zzgl. MwSt.)

	Abmessungen in cm		Artikel-Nr.	chrom- optik
	Breite von - bis	Höhe von - bis		
EckEinstieg, 4-teilig	bis 130,0	bis 200,0	Echtglas, klar hell (50) 17208500 . .	1.469,-
			Aufpreis für Stangengriff K2 groß (390 mm)	+ 78,-
			Aufpreis für Sonderhöhe (über 200,0 cm bis max. 220,0 cm)	+ 250,-
			<i>Aufpreis für Edelglas</i>	+ 135,-
			<i>Aufpreis für Ausführung Echtglas, ShowerGuard (150)</i>	+ 450,-
			Aufpreis für Glasmattierung mittig, Breite 65 cm (100)	+ 155,-
			Aufpreis für Glasmattierung Linea.01 (164)	+ 335,-
			Aufpreis für Glasmattierung Linea.02 (165)	+ 335,-
			Aufpreis für Ausführung Mattglas sandgestrahlt (60)	+ 155,-
			Aufpreis für Ausführung Echtglas, grau (52), chinchilla (54)	+ 155,-
			Aufpreis für Ausführung Echtglas, carré (56)	+ 205,-
			Aufpreis pro Element für Ausführung Echtglas, Spiegel (47) (Bitte angeben, welche Elemente in Ausführung Echtglas, Spiegel (47) geliefert werden sollen)	+ 100,-
			Aufpreis je Schräge und je Ausschnitt	+ 145,-

Sonderkonstruktionen die in maßlicher und/oder technischer Art und Weise über die oben dargestellten Sondermaßmöglichkeiten hinausgehen, werden **auf Anfrage** auf ihre technische Machbarkeit geprüft und **nach individuellem Aufwand berechnet**.

Bitte waagerechten Einbau der Duschwanne prüfen. Bei einer Nische das Maß oben, mittig und unten angeben. Bitte nur das lichte Maß der Duschwanne angeben. Bedingte Maßabzüge erfolgen werkseitig. **Wichtig: Bodengleichen Einbau ohne Duschwanne bitte unbedingt mit Maßangabe des gewünschten Nassbereiches bei der Bestellung angeben (s. Seite 50 der HSK-Gesamtpreisliste 06/2016.).**

8 mm Einscheiben-Sicherheitsglas (ESG)
mit innen glasbündigen Scharnieren und Clipsprofil

unverbindliche Preisempfehlung in € (zzgl. MwSt.)

F = Festelement E = Einstieg	Version	Wanneneinbaumaß* cm	F cm	E cm	Artikel-Nr.	chrom- optik
Drehtür an Nebenteil in Nische  Abb.: Anschlag links Höhe 200 cm	75	73,5 – 75,5	24	47	Echtglas, klar hell (50) 17018075 ..	696,-
	80	78,5 – 80,5	24	52	17018080 ..	729,-
	90	88,5 – 90,5	30	56	17018090 ..	735,-
	100	98,5 – 100,5	30	66	17018100 ..	809,-
	120	118,5 – 120,5	50	66	17018120 ..	836,-
	Bitte Anschlag der Tür angeben. Aufpreis für Stangengriff K2 groß (390 mm)					
<i>Aufpreis für Edelglas</i>						+ 69,-
<i>Aufpreis für Ausführung Echtglas, ShowerGuard (150)</i>						+ 225,-
<i>Aufpreis für Glasmattierung mittig, Breite 65 cm (100)</i>						+ 105,-
<i>Aufpreis für Glasmattierung Linea.01 (164)</i>						+ 195,-
<i>Aufpreis für Glasmattierung Linea.02 (165)</i>						+ 195,-
<i>Aufpreis für Ausführung Mattglas sandgestrahlt (60)</i>						+ 105,-
<i>Aufpreis für Ausführung Echtglas, grau (52), chinchilla (54)</i>						+ 79,-
<i>Aufpreis für Ausführung Echtglas, carré (56)</i>						+ 105,-
<i>Aufpreis pro Element für Ausführung Echtglas, Spiegel (47)</i> (Bitte angeben, welche Elemente in Ausführung Echtglas, Spiegel (47) geliefert werden sollen)						+ 100,-

Alle Maßangaben unterliegen einer Toleranz von ± 2 mm

***Wichtig:** Das angegebene Wanneneinbaumaß ist nicht der Verstellbereich der Duschkabine, s. Seite 434 der HSK-Gesamtpreisliste 06/2016, Abb. 3+4. (gilt nicht für Drehtür Nische). **Für die beste Passform empfehlen wir die HSK Duschwannen auf Seite 4-9 und Seite 28-41 der HSK-Gesamtpreisliste 06/2016.**

8 mm Einscheiben-Sicherheitsglas (ESG)
mit innen glasbündigen Scharnieren und Clipsprofil

unverbindliche Preisempfehlung in € (zzgl. MwSt.)

	Abmessungen in cm		Artikel-Nr.	chrom- optik	
	Breite von - bis	Höhe von - bis			
Drehtür an Nebenteil in Nische	bis 130,0	bis 200,0	Echtglas, klar hell (50) 17018500 . .	859,-	
Bitte Anschlag der Tür angeben.					
Hinweis: Breite Türteil max. 700 mm möglich					
Aufpreis für Stangengriff K2 groß (390 mm)					+ 39,-
Aufpreis für Sonderhöhe (über 200,0 cm bis max. 220,0 cm)					+ 250,-
<i>Aufpreis für Edelglas</i>					+ 69,-
<i>Aufpreis für Ausführung Echtglas, ShowerGuard (150)</i>					+ 225,-
Aufpreis für Glasmattierung mittig, Breite 65 cm (100)					+ 105,-
Aufpreis für Glasmattierung Linea.01 (164)					+ 195,-
Aufpreis für Glasmattierung Linea.02 (165)					+ 195,-
Aufpreis für Ausführung Mattglas sandgestrahlt (60)					+ 105,-
Aufpreis für Ausführung Echtglas, grau (52), chinchilla (54)					+ 79,-
Aufpreis für Ausführung Echtglas, carré (56)					+ 105,-
Aufpreis pro Element für Ausführung Echtglas, Spiegel (47)					+ 100,-
(Bitte angeben, welche Elemente in Ausführung Echtglas, Spiegel (47) geliefert werden sollen)					
Aufpreis je Schräge und je Ausschnitt					+ 145,-

Sonderkonstruktionen die in maßlicher und/oder technischer Art und Weise über die oben dargestellten Sondermaßmöglichkeiten hinausgehen, werden **auf Anfrage** auf ihre technische Machbarkeit geprüft und **nach individuellem Aufwand berechnet**.

Bitte waagerechten Einbau der Duschwanne prüfen. Bei einer Nische das Maß oben, mittig und unten angeben. Bitte nur das lichte Maß der Duschwanne angeben. Bedingte Maßabzüge erfolgen werksseitig. **Wichtig: Bodengleichen Einbau ohne Duschwanne bitte unbedingt mit Maßangabe des gewünschten Nassbereiches bei der Bestellung angeben (s. Seite 50 der HSK-Gesamtpreisliste 06/2016.).**

8 mm Einscheiben-Sicherheitsglas (ESG)
mit innen glasbündigen Scharnieren und Clipsprofil

unverbindliche Preisempfehlung in € (zzgl. MwSt.)

F = Festelement E = Einstieg	Version	Wannen- einbaumaß* cm	Fliesenmaß Glas Mitte Fuge cm	F cm	E cm	Artikel-Nr.	chrom- optik	
Drehtür an Nebenteil mit Seitenwand  Abb.: Anschlag links Höhe 200 cm (inkl. Stabilisationsbügel 203 cm)	Drehtür					Echtglas, klar hell (50)		
	75	73,5 – 75,5	70,6 – 72,6	22	47	17708075 ..	666,-	
	80	78,5 – 80,5	75,6 – 77,6	22	52	17708080 ..	699,-	
	90	88,5 – 90,5	85,6 – 87,6	28	56	17708090 ..	739,-	
	100	98,5 – 100,5	95,6 – 97,6	28	66	17708100 ..	779,-	
	120	118,5 – 120,5	115,6 – 117,6	48	66	17708120 ..	819,-	
	Seitenwand							
	75	73,5 – 75,5	70,6 – 72,6			17908075 ..	515,-	
	80	78,5 – 80,5	75,6 – 77,6			17908080 ..	528,-	
	90	88,5 – 90,5	85,6 – 87,6			17908090 ..	559,-	
	100	98,5 – 100,5	95,6 – 97,6			17908100 ..	589,-	
	120	118,5 – 120,5	115,6 – 117,6			17908120 ..	619,-	
	140	138,5 – 140,5	135,6 – 137,6			17908140 ..	649,-	
	160	158,5 – 160,5	155,6 – 157,6			17908160 ..	679,-	
	Bitte Anschlag der Tür angeben.							
	Aufpreis für Stangengriff K2 groß (390 mm)							+ 39,-
	<i>Aufpreis für Edelglas</i>							+ 135,-
	<i>Aufpreis für Ausführung Echtglas, ShowerGuard (150)</i>							+ 450,-
	<i>Aufpreis für Glasmattierung mittig, Breite 65 cm (100)</i>							+ 155,-
	<i>Aufpreis für Glasmattierung Linea.01 (164)</i>							+ 335,-
<i>Aufpreis für Glasmattierung Linea.02 (165)</i>							+ 335,-	
<i>Aufpreis für Ausführung Mattglas sandgestrahlt (60)</i>							+ 155,-	
<i>Aufpreis für Ausführung Echtglas, grau (52), chinchilla (54)</i>							+ 155,-	
<i>Aufpreis für Ausführung Echtglas, carré (56)</i>							+ 205,-	
<i>– Aufpreis gilt für Tür inkl. Seitenwand –</i>								
Aufpreis <u>pro Element</u> für Ausführung Echtglas, Spiegel (47) (Bitte angeben, welche Elemente in Ausführung Echtglas, Spiegel (47) geliefert werden sollen)							+ 100,-	
Kombinierbar mit Handtuchhalter, universal (s. Seite 48) Bitte bei Bestellung angeben.							+ 169,-	

Alle Maßangaben unterliegen einer Toleranz von ± 2 mm

***Wichtig:** Das angegebene Wanneneinbaumaß ist nicht der Verstellbereich der Duschkabine, s. Seite 434 der HSK-Gesamtpreisliste 06/2016, Abb. 3+4. (gilt nicht für Drehtür Nische).

Für die beste Passform empfehlen wir die HSK Duschwannen auf Seite 4-9 und Seite 28-41 der HSK-Gesamtpreisliste 06/2016.

8 mm Einscheiben-Sicherheitsglas (ESG)
mit innen glasbündigen Scharnieren und Clipsprofil

unverbindliche Preisempfehlung in € (zzgl. MwSt.)



	Abmessungen in cm		Artikel-Nr.	chrom-optik
	Breite von - bis	Höhe von - bis		
Drehtür an Nebenteil mit Seitenwand	Drehtür bis 130,0	bis 200,0	Echtglas, klar hell (50) 17708500 . .	849,-
	Seitenwand bis 130,0	bis 200,0	17908500 . .	629,-
	130,1 bis 160,0	bis 200,0	17908500 . .	689,-
Bitte Anschlag der Tür angeben.				
Aufpreis für Stangengriff K2 groß (390 mm)				+ 39,-
Aufpreis für Sonderhöhe (über 200,0 cm bis max. 220,0 cm)				+ 250,-
<i>Aufpreis für Edelmetall</i>				+ 135,-
<i>Aufpreis für Ausführung Echtglas, ShowerGuard (150)</i>				+ 450,-
Aufpreis für Glasmattierung mittig, Breite 65 cm (100)				+ 155,-
Aufpreis für Glasmattierung Linea.01 (164)				+ 335,-
Aufpreis für Glasmattierung Linea.02 (165)				+ 335,-
Aufpreis für Ausführung Mattglas sandgestrahlt (60)				+ 155,-
Aufpreis für Ausführung Echtglas, grau (52), chinchilla (54)				+ 155,-
Aufpreis für Ausführung Echtglas, carré (56)				+ 205,-
– Aufpreis gilt für Tür inkl. Seitenwand –				
Aufpreis pro Element für Ausführung Echtglas, Spiegel (47) (Bitte angeben, welche Elemente in Ausführung Echtglas, Spiegel (47) geliefert werden sollen)				+ 100,-
Aufpreis je Schräge und je Ausschnitt				+ 145,-
Kombinierbar mit Handtuchhalter, universal (s. Seite 48) Bitte bei Bestellung angeben.				+ 169,-

Sonderkonstruktionen die in maßlicher und/oder technischer Art und Weise über die oben dargestellten Sondermaßmöglichkeiten hinausgehen, werden **auf Anfrage** auf ihre technische Machbarkeit geprüft und **nach individuellem Aufwand berechnet**.

Bitte waagerechten Einbau der Duschwanne prüfen. Bei einer Nische das Maß oben, mittig und unten angeben. Bitte nur das lichte Maß der Duschwanne angeben. Bedingte Maßabzüge erfolgen werksseitig. **Wichtig: Bodengleichen Einbau ohne Duschwanne bitte unbedingt mit Maßangabe des gewünschten Nassbereiches bei der Bestellung angeben (s. Seite 50 der HSK-Gesamtpreisliste 06/2016.).**

8 mm Einscheiben-Sicherheitsglas (ESG)
mit innen glasbündigen Scharnieren und Clipsprofil

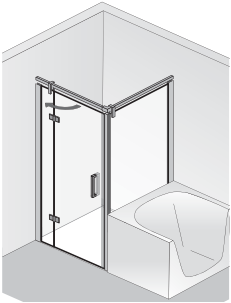
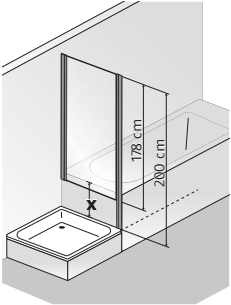
unverbindliche Preisempfehlung in € (zzgl. MwSt.)

F = Festelement E = Einstieg	Version	Wannen- einbaumaß* cm	Fliesenmaß Glas Mitte Fuge cm	F cm	E cm	Artikel-Nr.	chrom- optik	
<p>Drehtür an Nebenteil mit verkürzter Seitenwand</p>  <p>Abb.: Anschlag links</p> <p>Höhe 200 cm bzw. 178 cm (inkl. Stabilisationsbügel 203 cm bzw. 181 cm)</p>  <p>Montage der Seitenwand erfolgt neben der Badewanne.</p> 	Drehtür					Echtglas, klar hell (50)		
	75	72,5 – 75,5	72,5 – 75,5	22	47	17708075 ..	666,-	
	80	77,5 – 80,5	77,5 – 80,5	22	52	17708080 ..	699,-	
	90	87,5 – 90,5	87,5 – 90,5	28	56	17708090 ..	739,-	
	100	97,5 – 100,5	97,5 – 100,5	28	66	17708100 ..	779,-	
	120	117,5 – 120,5	117,5 – 120,5	48	66	17708120 ..	819,-	
	Seitenwand*²							
	75	73,5 – 75,5	70,6 – 72,6			17918075 ..	515,-	
	80	78,5 – 80,5	75,6 – 77,6			17918080 ..	528,-	
	90	88,5 – 90,5	85,6 – 87,6			17918090 ..	559,-	
	*² Technisch bedingt steht das verkürzte Seitenteil neben der jeweiligen Badewanne oder Abmauerung							
	Bitte Anschlag der Tür angeben.							
	Aufpreis für Stangengriff K2 groß (390 mm)							+ 39,-
	<i>Aufpreis für Edelglas</i>							+ 135,-
<i>Aufpreis für Ausführung Echtglas, ShowerGuard (150)</i>							+ 450,-	
<i>Aufpreis für Ausführung Echtglas, grau (52), chinchilla (54)</i>							+ 155,-	
<i>Aufpreis für Ausführung Mattglas sandgestrahlt (60)</i>							+ 155,-	
<i>Aufpreis für Ausführung Echtglas, carré (56)</i>							+ 205,-	
<i>– Aufpreis gilt für Tür inkl. Seitenwand –</i>								
Aufpreis <u>pro Element</u> für Ausführung Echtglas, Spiegel (47) (Bitte angeben, welche Elemente in Ausführung Echtglas, Spiegel (47) geliefert werden sollen)							+ 100,-	
x = Höhendifferenz Oberkante Dusche-/Badewanne Empfehlung: x = min. 23 / max. = 27 cm								
Kombinierbar mit Handtuchhalter, universal (s. Seite 48) Bitte bei Bestellung angeben.							+ 169,-	

Alle Maßangaben unterliegen einer Toleranz von ± 2 mm

***Wichtig:** Das angegebene Wanneneinbaumaß ist nicht der Verstellbereich der Duschkabine, s. Seite 434 der HSK-Gesamtpreisliste 06/2016, Abb. 3+4. (gilt nicht für Drehtür Nische). **Für die beste Passform empfehlen wir die HSK Duschwannen auf Seite 4-9 und Seite 28-41 der HSK-Gesamtpreisliste 06/2016.**

8 mm Einscheiben-Sicherheitsglas (ESG)
mit innen glasbündigen Scharnieren und Clipsprofil

unverbindliche Preisempfehlung in € (zzgl. MwSt.)

	Abmessungen in cm		Artikel-Nr.	chrom- optik
	Breite von - bis	Höhe von - bis		
Drehtür an nebenteil mit verkürzter Seitenwand	Drehtür bis 130,0	bis 200,0	Echtglas, klar hell (50) 17708500 . .	849,-
	Seitenwand bis 130,0	bis 200,0	17908500 . .	629,-
Bitte Anschlag der Tür angeben.				
Aufpreis für Stangengriff K2 groß (390 mm)				+ 39,-
Aufpreis für Sonderhöhe (über 200,0 cm bis max. 220,0 cm)				+ 250,-
<i>Aufpreis für Edelglas</i>				+ 135,-
<i>Aufpreis für Ausführung Echtglas, ShowerGuard (150)</i>				+ 450,-
Aufpreis für Glasmattierung mittig, Breite 65 cm (100)				+ 155,-
Aufpreis für Ausführung Mattglas sandgestrahlt (60)				+ 155,-
Aufpreis für Ausführung Echtglas, grau (52), chinchilla (54)				+ 155,-
Aufpreis für Ausführung Echtglas, carré (56)				+ 205,-
– Aufpreis gilt für Tür inkl. Seitenwand –				
Aufpreis pro Element für Ausführung Echtglas, Spiegel (47) (Bitte angeben, welche Elemente in Ausführung Echtglas, Spiegel (47) geliefert werden sollen)				+ 100,-
Aufpreis je Schräge und je Ausschnitt				+ 145,-
Kombinierbar mit Handtuchhalter, universal (s. Seite 48) Bitte bei Bestellung angeben.				+ 169,-

Sonderkonstruktionen die in maßlicher und/oder technischer Art und Weise über die oben dargestellten Sondermaßmöglichkeiten hinausgehen, werden **auf Anfrage** auf ihre technische Machbarkeit geprüft und **nach individuellem Aufwand berechnet**.

Bitte waagerechten Einbau der Duschwanne prüfen. Bei einer Nische das Maß oben, mittig und unten angeben. Bitte nur das lichte Maß der Duschwanne angeben. Bedingte Maßabzüge erfolgen werkseitig. **Wichtig: Bodengleichen Einbau ohne Duschwanne bitte unbedingt mit Maßangabe des gewünschten Nassbereiches bei der Bestellung angeben (s. Seite 50 der HSK-Gesamtpreisliste 06/2016.).**

ATELIER PLAN DREHFALTTÜREN

Standardmaße

8 mm Einscheiben-Sicherheitsglas (ESG)
mit innen glasbündigen Scharnieren

unverbindliche Preisempfehlung in € (zzgl. MwSt.)

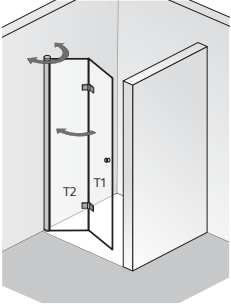
E = Einstieg	Version	Wannen- einbaumaß* cm	T1 cm	T2 cm	E cm	Artikel-Nr.	chrom- optik
 <p>Abb.: Anschlag links</p> <p>Höhe 200 cm</p>	Drehfalttür Nische						
	75	73,2 - 74,7	32,8	41,0	66	Echtglas, klar hell (50) 17088075 ..	849,-
	80	78,2 - 79,7	35,3	43,5	71	17088080 ..	869,-
	90	88,2 - 89,7	40,3	48,5	81	17088090 ..	899,-
	100	98,2 - 99,7	45,3	53,5	91	17088100 ..	925,-
	120	118,2 - 119,7	55,3	63,5	111	17088120 ..	979,-
Bitte Anschlag der Tür angeben.							
Aufpreis für zusätzlichen Griff am zweiten Türelement							+ 39,-
<i>Aufpreis für Edelglas</i>							+ 69,-
<i>Aufpreis für Ausführung Echtglas, ShowerGuard (150)</i>							+ 225,-
Aufpreis für Glasmattierung mittig, Breite 65 cm (100)							+ 105,-
Aufpreis für Glasmattierung Linea.01 (164)							+ 195,-
Aufpreis für Glasmattierung Linea.02 (165)							+ 195,-
Aufpreis für Ausführung Mattglas sandgestrahlt (60)							+ 105,-
Aufpreis für Ausführung Echtglas, grau (52), chinchilla (54)							+ 79,-
Aufpreis für Ausführung Echtglas, carré (56)							+ 105,-
Aufpreis pro Element für Ausführung Echtglas, Spiegel (47)							+ 100,-
(Bitte angeben, welche Elemente in Ausführung Echtglas, Spiegel (47) geliefert werden sollen)							

Alle Maßangaben unterliegen einer Toleranz von ± 2 mm

***Wichtig:** Das angegebene Wanneneinbaumaß ist nicht der Verstellbereich der Duschkabine, s. Seite 434 der HSK-Gesamtpreisliste 06/2016, Abb. 3+4. (gilt nicht für Drehtür Nische). **Für die beste Passform empfehlen wir die HSK Duschwannen auf Seite 4-9 und Seite 28-41 der HSK-Gesamtpreisliste 06/2016.**

ATELIER PLAN DREHFALTTÜREN

Sondermaße

8 mm Einscheiben-Sicherheitsglas (ESG)
mit innen glasbündigen Scharnieren

unverbindliche Preisempfehlung in € (zzgl. MwSt.)

	Abmessungen in cm		Artikel-Nr.	chrom-optik
	Breite von - bis	Höhe von - bis		
Drehfalttür Nische	bis 102,0 bis 130,0	bis 200,0 bis 200,0 (max.)	Echtglas, klar hell (50) 17088500 . . 17088500 . .	1.095,- 1.095,-
Bitte Anschlag der Tür angeben.				
Aufpreis für zusätzlichen Griff am zweiten Türelement				+ 39,-
Aufpreis für Sonderhöhe (über 200,0 cm bis max. 220,0 cm - Breite Türteil max. 102,0 cm)				+ 250,-
<i>Aufpreis für Edelglas</i>				+ 69,-
<i>Aufpreis für Ausführung Echtglas, ShowerGuard (150)</i>				+ 225,-
Aufpreis für Glasmattierung mittig, Breite 65 cm (100)				+ 105,-
Aufpreis für Glasmattierung Linea.01 (164)				+ 195,-
Aufpreis für Glasmattierung Linea.02 (165)				+ 195,-
Aufpreis für Ausführung Mattglas sandgestrahlt (60)				+ 105,-
Aufpreis für Ausführung Echtglas, grau (52), chinchilla (54)				+ 79,-
Aufpreis für Ausführung Echtglas, carré (56)				+ 105,-
Aufpreis pro Element für Ausführung Echtglas, Spiegel (47) (Bitte angeben, welche Elemente in Ausführung Echtglas, Spiegel (47) geliefert werden sollen)				+ 100,-
Aufpreis je Schräge und je Ausschnitt				+ 145,-

Atelier Plan

Sonderkonstruktionen die in maßlicher und/oder technischer Art und Weise über die oben dargestellten Sondermaßmöglichkeiten hinausgehen, werden **auf Anfrage** auf ihre technische Machbarkeit geprüft und **nach individuellem Aufwand berechnet**.

Bitte waagerechten Einbau der Duschwanne prüfen. Bei einer Nische das Maß oben, mittig und unten angeben. Bitte nur das lichte Maß der Duschwanne angeben. Bedingte Maßabzüge erfolgen werkseitig. **Wichtig: Bodengleichen Einbau ohne Duschwanne bitte unbedingt mit Maßangabe des gewünschten Nassbereiches bei der Bestellung angeben (s. Seite 50 der HSK-Gesamtpreisliste 06/2016.).**

ATELIER PLAN DREHFALTTÜREN

Standardmaße

8 mm Einscheiben-Sicherheitsglas (ESG)
mit innen glasbündigen Scharnieren

unverbindliche Preisempfehlung in € (zzgl. MwSt.)

E = Einstieg	Version	Wannen- einbaumaß* cm	Fliesenmaß Glas Mitte Fuge cm	E cm	Artikel-Nr.	chrom- optik
 <p>Abb.: Anschlag links</p> <p>Höhe 200 cm</p>	Drehfalttür				Echtglas, klar hell (50)	
	75	74,0 - 75,0	71,1 - 72,0	63	17788075 ..	849,-
	80	79,0 - 80,0	76,1 - 77,0	68	17788080 ..	869,-
	90	89,0 - 90,0	86,1 - 87,0	78	17788090 ..	899,-
	100	99,0 - 100,0	96,1 - 97,0	88	17788100 ..	925,-
	120	117,5 - 120,5	116,5 - 117,5	108	17788120 ..	979,-
	Seitenwand					
	75	73,5 - 75,5	70,3 - 72,3		17988075 ..	515,-
	80	78,5 - 80,5	75,3 - 77,3		17988080 ..	528,-
	90	88,5 - 90,5	85,3 - 87,3		17988090 ..	559,-
	100	98,5 - 100,5	95,3 - 97,3		17988100 ..	589,-
	120	118,5 - 120,5	115,3 - 117,3		17988120 ..	619,-
	140	138,5 - 140,5	135,3 - 137,3		17988140 ..	649,-
	160	158,5 - 160,5	155,3 - 157,3		17988160 ..	679,-
Bitte Anschlag der Tür angeben.						
Aufpreis für zusätzlichen Griff am zweiten Türelement						+ 39,-
<i>Aufpreis für Edelglas</i>						+ 135,-
<i>Aufpreis für Ausführung Echtglas, ShowerGuard (150)</i>						+ 450,-
Aufpreis für Glasmattierung mittig, Breite 65 cm (100)						+ 155,-
Aufpreis für Glasmattierung Linea.01 (164)						+ 335,-
Aufpreis für Glasmattierung Linea.02 (165)						+ 335,-
Aufpreis für Ausführung Mattglas sandgestrahlt (60)						+ 155,-
Aufpreis für Ausführung Echtglas, grau (52), chinchilla (54)						+ 155,-
Aufpreis für Ausführung Echtglas, carré (56)						+ 205,-
– Aufpreis gilt für Tür inkl. Seitenwand –						
Aufpreis pro Element für Ausführung Echtglas, Spiegel (47) (Bitte angeben, welche Elemente in Ausführung Echtglas, Spiegel (47) geliefert werden sollen)						+ 100,-
Kombinierbar mit Handtuchhalter, universal (s. Seite 48) Bitte bei Bestellung angeben.						+ 169,-

Alle Maßangaben unterliegen einer Toleranz von ± 2 mm

***Wichtig:** Das angegebene Wanneneinbaumaß ist nicht der Verstellbereich der Duschkabine, s. Seite 434 der HSK-Gesamtpreisliste 06/2016, Abb. 3+4.
(gilt nicht für Drehtür Nische). **Für die beste Passform empfehlen wir die HSK Duschwannen auf Seite 4-9 und Seite 28-41 der HSK-Gesamtpreisliste 06/2016.**

ATELIER PLAN DREHFALTTÜREN

Sondermaße

8 mm Einscheiben-Sicherheitsglas (ESG)
mit innen glasbündigen Scharnieren

unverbindliche Preisempfehlung in € (zzgl. MwSt.)

	Abmessungen in cm		Artikel-Nr.	chrom-optik
	Breite von - bis	Höhe von - bis		
Drehfalttür mit Seitenwand	Drehfalttür bis 102,0 bis 130,0	bis 200,0 bis 200,0 (max.)	Echtglas, klar hell (50) 17788500 . . 17788500 . .	1.095,- 1.095,-
	Seitenwand bis 130,0 130,1 bis 160,0	bis 200,0 bis 200,0	17988500 . . 17988500 . .	629,- 689,-
Bitte Anschlag der Tür angeben.				
Aufpreis für zusätzlichen Griff am zweiten Türelement				+ 39,-
Aufpreis für Sonderhöhe (über 200,0 cm bis max. 220,0 cm - Breite Türteil max. 102,0 cm)				+ 250,-
<i>Aufpreis für Edelglas</i>				+ 135,-
<i>Aufpreis für Ausführung Echtglas, ShowerGuard (150)</i>				+ 450,-
Aufpreis für Glasmattierung mittig, Breite 65 cm (100)				+ 155,-
Aufpreis für Glasmattierung Linea.01 (164)				+ 335,-
Aufpreis für Glasmattierung Linea.02 (165)				+ 335,-
Aufpreis für Ausführung Mattglas sandgestrahlt (60)				+ 155,-
Aufpreis für Ausführung Echtglas, grau (52), chinchilla (54)				+ 155,-
Aufpreis für Ausführung Echtglas, carré (56)				+ 205,-
– Aufpreis gilt für Tür inkl. Seitenwand –				
Aufpreis pro Element für Ausführung Echtglas, Spiegel (47) (Bitte angeben, welche Elemente in Ausführung Echtglas, Spiegel (47) geliefert werden sollen)				+ 100,-
Aufpreis je Schräge und je Ausschnitt				+ 145,-
Kombinierbar mit Handtuchhalter, universal (s. Seite 48) Bitte bei Bestellung angeben.				+ 169,-

Atelier Plan

Sonderkonstruktionen die in maßlicher und/oder technischer Art und Weise über die oben dargestellten Sondermaßmöglichkeiten hinausgehen, werden **auf Anfrage** auf ihre technische Machbarkeit geprüft und **nach individuellem Aufwand berechnet**.



Bitte waagerechten Einbau der Duschwanne prüfen. Bei einer Nische das Maß oben, mittig und unten angeben. Bitte nur das lichte Maß der Duschwanne angeben. Bedingte Maßabzüge erfolgen werkseitig. **Wichtig: Bodengleichen Einbau ohne Duschwanne bitte unbedingt mit Maßangabe des gewünschten Nassbereiches bei der Bestellung angeben (s. Seite 50 der HSK-Gesamtpreisliste 06/2016.).**

ATELIER PLAN DREHFALTTÜREN

Standardmaße

8 mm Einscheiben-Sicherheitsglas (ESG)
mit innen glasbündigen Scharnieren

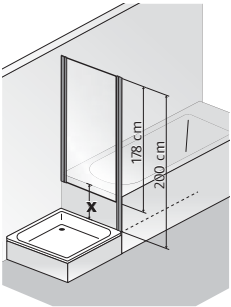
unverbindliche Preisempfehlung in € (zzgl. MwSt.)

E = Einstieg	Version	Wannen- einbaumaß* cm	Fliesenmaß Glas Mitte Fuge cm	E cm	Artikel-Nr.	chrom- optik	
<p>Drehfalttür mit verkürzter Seitenwand</p>  <p>Abb.: Anschlag links</p> <p>Höhe 200 cm bzw. 178 cm (inkl. Stabilisationsbügel 203 cm bzw. 181 cm)</p>  <p>Montage der Seitenwand erfolgt neben der Badewanne.</p> 	<p>Drehfalttür</p> <p>75</p> <p>80</p> <p>90</p> <p>100</p> <p>120</p> <p>Seitenwand*²</p> <p>75</p> <p>80</p> <p>90</p>	<p>73,5 – 75,8</p> <p>78,5 – 80,8</p> <p>88,5 – 90,8</p> <p>98,5 – 100,8</p> <p>117,5 – 120,5</p> <p>73,5 – 75,5</p> <p>78,5 – 80,5</p> <p>88,5 – 90,5</p>	<p>72,5 – 75,5</p> <p>77,5 – 80,5</p> <p>87,5 – 90,5</p> <p>97,5 – 100,5</p> <p>114,3 – 117,3</p> <p>70,6 – 72,6</p> <p>75,6 – 77,6</p> <p>85,6 – 87,6</p>	<p>63</p> <p>68</p> <p>78</p> <p>88</p> <p>108</p>	<p>Echtglas, klar hell (50)</p> <p>17788075 ..</p> <p>17788080 ..</p> <p>17788090 ..</p> <p>17788100 ..</p> <p>17788120 ..</p> <p>17918075 ..</p> <p>17918080 ..</p> <p>17918090 ..</p>	<p>849,-</p> <p>869,-</p> <p>899,-</p> <p>925,-</p> <p>979,-</p> <p>515,-</p> <p>528,-</p> <p>559,-</p>	
	<p>*² Technisch bedingt steht das verkürzte Seitenteil neben der jeweiligen Badewanne oder Abmauerung</p>						
	<p>Bitte Anschlag der Tür angeben.</p>						
	<p>Aufpreis für zusätzlichen Griff am zweiten Türelement</p>						<p>+ 39,-</p>
	<p><i>Aufpreis für Edelmetall</i></p>						<p>+ 135,-</p>
	<p><i>Aufpreis für Ausführung Echtglas, ShowerGuard (150)</i></p>						<p>+ 450,-</p>
	<p>Aufpreis für Ausführung Echtglas, grau (52), chinchilla (54)</p>						<p>+ 155,-</p>
	<p>Aufpreis für Ausführung Mattglas sandgestrahlt (60)</p>						<p>+ 155,-</p>
	<p>Aufpreis für Ausführung Echtglas, carré (56)</p>						<p>+ 205,-</p>
	<p>– Aufpreis gilt für Tür inkl. Seitenwand –</p>						
	<p>Aufpreis pro Element für Ausführung Echtglas, Spiegel (47) (Bitte angeben, welche Elemente in Ausführung Echtglas, Spiegel (47) geliefert werden sollen)</p>						<p>+ 100,-</p>
	<p>x = Höhendifferenz Oberkante Dusche-/Badewanne Empfehlung: x = min. 23 / max. = 27 cm</p>						
	<p>Kombinierbar mit Handtuchhalter, universal (s. Seite 48) Bitte bei Bestellung angeben.</p>						<p>+ 169,-</p>

Alle Maßangaben unterliegen einer Toleranz von ± 2 mm

***Wichtig:** Das angegebene Wanneneinbaumaß ist nicht der Verstellbereich der Duschkabine, s. Seite 434 der HSK-Gesamtpreisliste 06/2016, Abb. 3+4. (gilt nicht für Drehtür Nische). **Für die beste Passform empfehlen wir die HSK Duschwannen auf Seite 4-9 und Seite 28-41 der HSK-Gesamtpreisliste 06/2016.**

ATELIER PLAN DREHFALTTÜREN

Sondermaße

8 mm Einscheiben-Sicherheitsglas (ESG)
mit innen glasbündigen Scharnieren

unverbindliche Preisempfehlung in € (zzgl. MwSt.)

	Abmessungen in cm		Artikel-Nr.	chrom-optik
	Breite von - bis	Höhe von - bis		
Drehfalttür mit verkürzter Seitenwand	Drehfalttür bis 102,0 bis 130,0	bis 200,0 bis 200,0 (max.)	Echtglas, klar hell (50) 17788500 . . 17788500 . .	1.095,- 1.095,-
	Seitenwand bis 130,0	bis 200,0	17988500 . .	629,-
Bitte Anschlag der Tür angeben.				
Aufpreis für zusätzlichen Griff am zweiten Türelement				+ 39,-
Aufpreis für Sonderhöhe (über 200,0 cm bis max. 220,0 cm Breite Türteil max. 102,0 cm)				+ 250,-
<i>Aufpreis für Edelmetall</i>				+ 135,-
<i>Aufpreis für Ausführung Echtglas, ShowerGuard (150)</i>				+ 450,-
<i>Aufpreis für Glasmattierung mittig, Breite 65 cm (100)</i>				+ 155,-
<i>Aufpreis für Ausführung Mattglas sandgestrahlt (60)</i>				+ 155,-
<i>Aufpreis für Ausführung Echtglas, grau (52), chinchilla (54)</i>				+ 155,-
<i>Aufpreis für Ausführung Echtglas, carré (56)</i>				+ 205,-
<i>– Aufpreis gilt für Tür inkl. Seitenwand –</i>				
Aufpreis pro Element für Ausführung Echtglas, Spiegel (47) (Bitte angeben, welche Elemente in Ausführung Echtglas, Spiegel (47) geliefert werden sollen)				+ 100,-
Aufpreis je Schräge und je Ausschnitt				+ 145,-
Kombinierbar mit Handtuchhalter, universal (s. Seite 48) Bitte bei Bestellung angeben.				+ 169,-

Sonderkonstruktionen die in maßlicher und/oder technischer Art und Weise über die oben dargestellten Sondermaßmöglichkeiten hinausgehen, werden **auf Anfrage** auf ihre technische Machbarkeit geprüft und **nach individuellem Aufwand berechnet**.

Bitte waagerechten Einbau der Duschwanne prüfen. Bei einer Nische das Maß oben, mittig und unten angeben. Bitte nur das lichte Maß der Duschwanne angeben. Bedingte Maßabzüge erfolgen werkseitig. **Wichtig: Bodengleichen Einbau ohne Duschwanne bitte unbedingt mit Maßangabe des gewünschten Nassbereiches bei der Bestellung angeben (s. Seite 50 der HSK-Gesamtpreisliste 06/2016.).**

ATELIER PLAN DREHFALTTÜREN

Standardmaße

8 mm Einscheiben-Sicherheitsglas (ESG)
mit innen glasbündigen Scharnieren

unverbindliche Preisempfehlung in € (zzgl. MwSt.)

E = Einstieg	Version	Wannen- einbaumaß* cm	Fliesenmaß Glas Mitte Fuge cm	E cm	Artikel-Nr.	chrom- optik
EckEinstieg mit Drehfalttür 	L x R				Echtglas, klar hell (50)	
	75 x 75	74,0 - 75,5	71,1- 72,6	89	17288010 ..	1.425,-
	75 x 80				17288011 ..	1.445,-
	75 x 90				17288012 ..	1.449,-
	80 x 75				17288013 ..	1.445,-
	80 x 80	79,0 - 80,5	76,1- 77,6	96	17288014 ..	1.459,-
	80 x 90				17288015 ..	1.479,-
	90 x 75				17288016 ..	1.449,-
	90 x 80				17288017 ..	1.479,-
	90 x 90	89,0 - 90,5	86,1 - 87,6	110	17288018 ..	1.545,-
	100 x 100	99,0 - 100,5	96,1 - 97,6	125	17288019 ..	1.618,-
	120 x 120	119,0 - 120,5	116,1 - 117,6	152	17288028 ..	1.775,-
	Höhe 200 cm	Aufpreis für zusätzlichen Griff am zweiten Türelement (je Seite)				
	<i>Aufpreis für Edelglas</i>					+ 135,-
	<i>Aufpreis für Ausführung Echtglas, ShowerGuard (150)</i>					+ 450,-
	Aufpreis für Glasmattierung mittig, Breite 65 cm (100)					+ 155,-
	Aufpreis für Glasmattierung Linea.01 (164)					+ 335,-
	Aufpreis für Glasmattierung Linea.02 (165)					+ 335,-
	Aufpreis für Ausführung Mattglas sandgestrahlt (60)					+ 155,-
	Aufpreis für Ausführung Echtglas, grau (52), chinchilla (54)					+ 155,-
	Aufpreis für Ausführung Echtglas, carré (56)					+ 205,-
	Aufpreis pro Element für Ausführung Echtglas, Spiegel (47)					+ 100,-
	(Bitte angeben, welche Elemente in Ausführung Echtglas, Spiegel (47) geliefert werden sollen)					

Alle Maßangaben unterliegen einer Toleranz von ± 2 mm

***Wichtig:** Das angegebene Wanneneinbaumaß ist nicht der Verstellbereich der Duschkabine, s. Seite 434 der HSK-Gesamtpreisliste 06/2016, Abb. 3+4. (gilt nicht für Drehtür Nische). **Für die beste Passform empfehlen wir die HSK Duschwannen auf Seite 4-9 und Seite 28-41 der HSK-Gesamtpreisliste 06/2016.**

ATELIER PLAN DREHFALTTÜREN

Sondermaße

8 mm Einscheiben-Sicherheitsglas (ESG)
mit innen glasbündigen Scharnieren

unverbindliche Preisempfehlung in € (zzgl. MwSt.)

	Abmessungen in cm		Artikel-Nr.	chrom-optik
	Breite von - bis	Höhe von - bis		
EckEinstieg mit Drehfalttür	bis 102,0	bis 200,0	Echtglas, klar hell (50)	1.698,-
	bis 130,0	bis 200,0 (max.)	17288500 . . 17288500 . .	1.849,-
Aufpreis für zusätzlichen Griff am zweiten Türelement (je Seite)				+ 39,-
Aufpreis für Sonderhöhe (über 200,0 cm bis max. 220,0 cm - Breite Türteil max. 102,0 cm)				+ 250,-
<i>Aufpreis für Edelmetall</i>				+ 135,-
<i>Aufpreis für Ausführung Echtglas, ShowerGuard (150)</i>				+ 450,-
Aufpreis für Glasmattierung mittig, Breite 65 cm (100)				+ 155,-
Aufpreis für Glasmattierung Linea.01 (164)				+ 335,-
Aufpreis für Glasmattierung Linea.02 (165)				+ 335,-
Aufpreis für Ausführung Mattglas sandgestrahlt (60)				+ 155,-
Aufpreis für Ausführung Echtglas, grau (52), chinchilla (54)				+ 155,-
Aufpreis für Ausführung Echtglas, carré (56)				+ 205,-
Aufpreis pro Element für Ausführung Echtglas, Spiegel (47)				+ 100,-
(Bitte angeben, welche Elemente in Ausführung Echtglas, Spiegel (47) geliefert werden sollen)				
Aufpreis je Schräge und je Ausschnitt				+ 145,-

Atelier Plan

Sonderkonstruktionen die in maßlicher und/oder technischer Art und Weise über die oben dargestellten Sondermaßmöglichkeiten hinausgehen, werden **auf Anfrage** auf ihre technische Machbarkeit geprüft und **nach individuellem Aufwand berechnet**.

Bitte waagerechten Einbau der Duschwanne prüfen. Bei einer Nische das Maß oben, mittig und unten angeben. Bitte nur das lichte Maß der Duschwanne angeben. Bedingte Maßabzüge erfolgen werkseitig. **Wichtig: Bodengleichen Einbau ohne Duschwanne bitte unbedingt mit Maßangabe des gewünschten Nassbereiches bei der Bestellung angeben (s. Seite 50 der HSK-Gesamtpreisliste 06/2016.).**

ZUBEHÖR ATELIER PLAN

unverbindliche Preisempfehlung in € (zzgl. MwSt.)

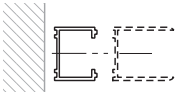
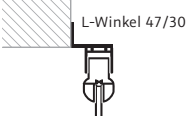
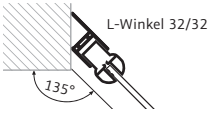
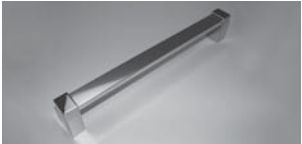
	Artikel	Artikel-Nr.	chrom
	Stapelprofil zur Verbreiterung der einzelnen Elemente um jeweils 20 mm	1700001	65,-
	Befestigungswinkel 90°	E100239	65,-
	Befestigungswinkel 135°	E100239	65,-
	Handtuchhalter, universal · für Kombination mit Seitenwänden oder geraden Front- / Glaselementen · Innen glasbündig	100029	169,-

AUFMASS- UND MONTAGESERVICE ATELIER PLAN

Weitere Informationen finden Sie auf Seite 432 der HSK-Gesamtpreisliste 06/2016.

Alle Aufmaß- und Montagepreise sind **Netto-Preise zzgl. MwSt.** und gelten inkl. Anfahrt innerhalb des deutschen Festlandes.

Aufmaß:	Leistung inkl. Fahrtkosten	Preis Netto
	1. Aufmaß ATELIER PLAN	89,-
	2. Aufmaß am gleichen Termin für o.g. Serie	25,-
	Demontage (nur in Verbindung mit Aufmaß oder Montageservice) inkl. Entsorgung	149,-
Montage:	Leistung inkl. Fahrtkosten	Preis Netto
	Drehtür Nische / Drehfalttür Nische	208,-
	Runddusche / Eckeinstieg / Drehtür mit Seitenwand / Drehtür mit verk. Seitenwand / Drehfalttür mit Seitenwand / Drehfalttür mit verk. Seitenwand / Drehfalttür Eckeinstieg	245,-
	Aufpreis Übergröße: alle Duschkabinen über <u>1.100 mm Breite</u> und / oder über <u>2.000 mm Höhe</u>	zzgl. 85,- auf den Normalpreis
	Sonderlösungen ohne Katalogabbildung	498,-
Sonstiges:		Preis Netto
	Bei Montagen mehrerer Kabinen im gleichen Objekt an einem Termin erfolgt eine Preisreduzierung vom obigen Montagepreis für die nicht notwendige Anfahrt. Dies gilt bereits ab der 2. Anlage!	- 40,-
	Inselaufträge / Berghütten / etc.	+ 100,- auf obige Preise
	Größere Objekte + Ausstellungsmontagen	auf Anfrage

PROFILSKIZZE

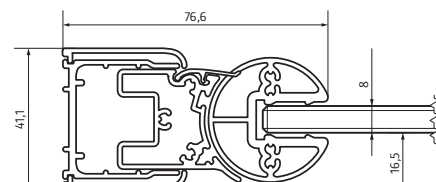
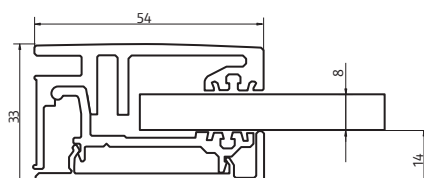



10 JAHRE
QUALITÄTS-
GARANTIE

20 JAHRE
NACHKAUF-
GARANTIE

8/6 mm Einscheiben-Sicherheitsglas (ESG)
mit innen glasbündigen Scharnieren und Clipsprofil

unverbindliche Preisempfehlung in € (zzgl. MwSt.)

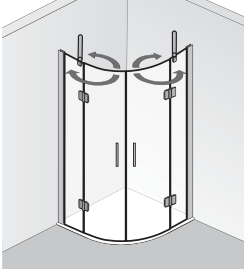
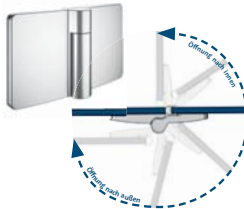
F = Festelement E = Einstieg	Version	Wannen- einbaumaß* cm	Fliesenmaß Glas Mitte Fuge cm	F cm	E cm	Artikel-Nr.	chrom- optik
Runddusche pendelbar, 4-teilig  Höhe 200 cm 	Radius=550					Echtglas, klar hell (50)	
	90 100 × 90 L 90 × 100 R 100	88,8 – 90,8	85,8 – 87,8	22,5	92	2850090550 . . 2850021550 . . 2850020550 . . 2850100550 . . 2850025550 . . 2850024550 . .	1.315,- 1.398,- 1.398,- 1.398,- 1.469,- 1.469,-
	120 × 90 L 90 × 120 R	98,8 – 100,8	95,8 – 97,8	32,5	92		
Aufpreis für Edelglas Aufpreis für Glasmattierung mittig, Breite 65 cm (100) Aufpreis für Glasmattierung Linea.01 (164) Aufpreis für Glasmattierung Linea.02 (165) Aufpreis für Ausführung Mattglas sandgestrahlt (60) Aufpreis pro Element für Ausführung Echtglas, Spiegel (47) (Es können nur die feststehenden Elemente in Ausführung Echtglas, Spiegel (47) geliefert werden)							+ 135,- + 155,- + 335,- + 335,- + 155,- + 100,-

Alle Maßangaben unterliegen einer Toleranz von ± 2 mm

*Wichtig: Das angegebene Wanneneinbaumaß ist nicht der Verstellbereich der Duschkabine, s. Seite 434 der HSK-Gesamtpreisliste 06/2016, Abb. 3+4. (gilt nicht für Drehtür Nische). Für die beste Passform empfehlen wir die HSK Duschwannen auf Seite 4-9 und Seite 28-41 der HSK-Gesamtpreisliste 06/2016.

8/6 mm Einscheiben-Sicherheitsglas (ESG)
mit innen glasbündigen Scharnieren und Clipsprofil

unverbindliche Preisempfehlung in € (zzgl. MwSt.)

	Abmessungen in cm		Artikel-Nr.	chrom-optik
	Breite von - bis	Höhe von - bis		
Runddusche pendelbar, 4-teilig Bei Bedarf können nur die feststehenden Elemente breiter oder schmaler gefertigt werden. Sondermaß in der Höhe nicht möglich.			Echtglas, klar hell (50) 2850500550 . .	1.529,-
				+ 135,-
				+ 155,-
				+ 335,-
				+ 335,-
				+ 155,-
				+ 100,-
				+ 145,-

Sonderkonstruktionen die in maßlicher und/oder technischer Art und Weise über die oben dargestellten Sondermaßmöglichkeiten hinausgehen, werden **auf Anfrage** auf ihre technische Machbarkeit geprüft und **nach individuellem Aufwand berechnet**.

Bitte waagerechten Einbau der Duschwanne prüfen. Bei einer Nische das Maß oben, mittig und unten angeben. Bitte nur das lichte Maß der Duschwanne angeben. Bedingte Maßabzüge erfolgen werkseitig. **Wichtig: Bodengleichen Einbau ohne Duschwanne bitte unbedingt mit Maßangabe des gewünschten Nassbereiches bei der Bestellung angeben (s. Seite 50 der HSK-Gesamtpreisliste 06/2016.).**

8/6 mm Einscheiben-Sicherheitsglas (ESG)
mit innen glasbündigen Scharnieren und Clipsprofil

unverbindliche Preisempfehlung in € (zzgl. MwSt.)

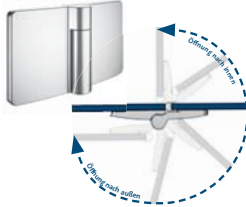
F = Festelement E = Einstieg	Version	Wannen- einbaumaß* cm	Fliesenmaß Glas Mitte Fuge cm	F cm	E cm	Artikel-Nr.	chrom- optik
EckEinstieg pendelbar, 4-teilig  Höhe 200 cm 	L x R					Echtglas, klar hell (50)	
	75 x 90					2820012 ..	1.169,-
	80 x 80	78,5 – 80,5	75,7 – 77,7	22,5	74	2820014 ..	1.169,-
	80 x 90					2820015 ..	1.189,-
	90 x 75					2820016 ..	1.169,-
	90 x 80					2820017 ..	1.189,-
	90 x 90	88,5 – 90,5	85,7 – 87,7	28,5	80	2820018 ..	1.198,-
	100 x 100	98,5 – 100,5	95,7 – 97,7	28,	94	2820019 ..	1.298,-
	80 x 100					2820030 ..	1.269,-
	100 x 80					2820031 ..	1.269,-
	Aufpreis für Stangengriffe K2 groß (390 mm)						+ 78,-
	<i>Aufpreis für Edelglas</i>						+ 135,-
	Aufpreis für Glasmattierung mittig, Breite 65 cm (100)						+ 155,-
	Aufpreis für Glasmattierung Linea.01 (164)						+ 335,-
	Aufpreis für Glasmattierung Linea.02 (165)						+ 335,-
	Aufpreis für Ausführung Mattglas sandgestrahlt (60)						+ 155,-
	Aufpreis für Ausführung Echtglas, grau (52), chinchilla (54)						+ 155,-
	Aufpreis für Ausführung Echtglas, carré (56)						+ 205,-
	Aufpreis pro Element für Ausführung Echtglas, Spiegel (47)						+ 100,-
	(Bitte angeben, welche Elemente in Ausführung Echtglas, Spiegel (47) geliefert werden sollen)						

Alle Maßangaben unterliegen einer Toleranz von ± 2 mm

***Wichtig:** Das angegebene Wanneneinbaumaß ist nicht der Verstellbereich der Duschkabine, s. Seite 434 der HSK-Gesamtpreisliste 06/2016, Abb. 3+4. (gilt nicht für Drehtür Nische). Für die beste Passform empfehlen wir die HSK Duschwannen auf Seite 4-9 und Seite 28-41 der HSK-Gesamtpreisliste 06/2016.

8/6 mm Einscheiben-Sicherheitsglas (ESG)
mit innen glasbündigen Scharnieren und Clipsprofil

unverbindliche Preisempfehlung in € (zzgl. MwSt.)

	Abmessungen in cm		Artikel-Nr.	chrom-optik
	Breite von - bis	Höhe von - bis		
EckEinstieg pendelbar, 4-teilig	bis 130,0	bis 200,0	Echtglas, klar hell (50) 2820500 . .	1.359,-
Hinweis: Breite Türteil max. 784 mm möglich				
Aufpreis für Stangengriffe K2 groß (390 mm)				+ 78,-
Aufpreis für Sonderhöhe (über 200,0 cm bis max. 210,0 cm)				+ 150,-
<i>Aufpreis für Edelmetall</i>				+ 135,-
Aufpreis für Glasmattierung mittig, Breite 65 cm (100)				+ 155,-
Aufpreis für Glasmattierung Linea.01 (164)				+ 335,-
Aufpreis für Glasmattierung Linea.02 (165)				+ 335,-
Aufpreis für Ausführung Mattglas sandgestrahlt (60)				+ 155,-
Aufpreis für Ausführung Echtglas, grau (52), chinchilla (54)				+ 155,-
Aufpreis für Ausführung Echtglas, carré (56)				+ 205,-
Aufpreis pro Element für Ausführung Echtglas, Spiegel (47) (Bitte angeben, welche Elemente in Ausführung Echtglas, Spiegel (47) geliefert werden sollen)				+ 100,-
Aufpreis je Schräge und je Ausschnitt				+ 145,-

Sonderkonstruktionen die in maßlicher und/oder technischer Art und Weise über die oben dargestellten Sondermaßmöglichkeiten hinausgehen, werden **auf Anfrage** auf ihre technische Machbarkeit geprüft und **nach individuellem Aufwand berechnet**.

Bitte waagerechten Einbau der Duschwanne prüfen. Bei einer Nische das Maß oben, mittig und unten angeben. Bitte nur das lichte Maß der Duschwanne angeben. Bedingte Maßabzüge erfolgen werkseitig. **Wichtig: Bodengleichen Einbau ohne Duschwanne bitte unbedingt mit Maßangabe des gewünschten Nassbereiches bei der Bestellung angeben (s. Seite 50 der HSK-Gesamtpreisliste 06/2016.).**

8/6 mm Einscheiben-Sicherheitsglas (ESG)
mit innen glasbündigen Scharnieren und Clipsprofil

unverbindliche Preisempfehlung in € (zzgl. MwSt.)

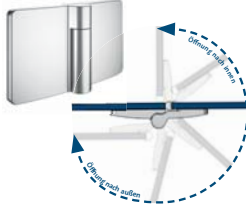
F = Festelement E = Einstieg	Version	Wanneneinbaumaß* cm	F cm	E cm	Artikel-Nr.	chrom- optik
Drehtür pendelbar an Nebenteil in Nische  Abb. Anschlag links Höhe 200 cm 	75	72,0 – 75,0	22	48	Echtglas, klar hell (50) 2801075 ..	655,-
	80	77,0 – 80,0	22	53	2801080 ..	689,-
	90	87,0 – 90,0	28	57	2801090 ..	695,-
	100	97,0– 100,0	28	67	2801100 ..	779,-
	120	117,0– 120,0	38	77	2801120 ..	809,-
	Bitte Anschlag der Tür angeben. Aufpreis für Stangengriff K2 groß (390 mm)					
<i>Aufpreis für Edelglas</i>						+ 69,-
Aufpreis für Glasmattierung mittig, Breite 65 cm (100)						+ 105,-
Aufpreis für Glasmattierung Linea.01 (164)						+ 195,-
Aufpreis für Glasmattierung Linea.02 (165)						+ 195,-
Aufpreis für Ausführung Mattglas sandgestrahlt (60)						+ 105,-
Aufpreis für Ausführung Echtglas, grau (52), chinchilla (54)						+ 79,-
Aufpreis für Ausführung Echtglas, carré (56)						+ 105,-
Aufpreis pro Element für Ausführung Echtglas, Spiegel (47)						+ 100,-
(Bitte angeben, welche Elemente in Ausführung Echtglas, Spiegel (47) geliefert werden sollen)						

Alle Maßangaben unterliegen einer Toleranz von ± 2 mm

***Wichtig:** Das angegebene Wanneneinbaumaß ist nicht der Verstellbereich der Duschkabine, s. Seite 434 der HSK-Gesamtpreisliste 06/2016, Abb. 3+4. (gilt nicht für Drehtür Nische). **Für die beste Passform empfehlen wir die HSK Duschwannen auf Seite 4-9 und Seite 28-41 der HSK-Gesamtpreisliste 06/2016.**

8/6 mm Einscheiben-Sicherheitsglas (ESG)
mit innen glasbündigen Scharnieren und Clipsprofil

unverbindliche Preisempfehlung in € (zzgl. MwSt.)

	Abmessungen in cm		Artikel-Nr.	chrom-optik
	Breite von - bis	Höhe von - bis		
Drehtür pendelbar an Nebenteil in Nische	bis 130,0	bis 200,0	Echtglas, klar hell (50) 2801500 . .	829,-
Bitte Anschlag der Tür angeben.				
Hinweis: Breite Türteil max. 784 mm möglich				
Aufpreis für Stangengriff K2 groß (390 mm)				+ 39,-
Aufpreis für Sonderhöhe (über 200,0 cm bis max. 210,0 cm)				+ 150,-
<i>Aufpreis für Edelglas</i>				+ 69,-
Aufpreis für Glasmattierung mittig, Breite 65 cm (100)				+ 105,-
Aufpreis für Glasmattierung Linea.01 (164)				+ 195,-
Aufpreis für Glasmattierung Linea.02 (165)				+ 195,-
Aufpreis für Ausführung Mattglas sandgestrahlt (60)				+ 105,-
Aufpreis für Ausführung Echtglas, grau (52), chinchilla (54)				+ 79,-
Aufpreis für Ausführung Echtglas, carré (56)				+ 105,-
Aufpreis pro Element für Ausführung Echtglas, Spiegel (47)				+ 100,-
(Bitte angeben, welche Elemente in Ausführung Echtglas, Spiegel (47) geliefert werden sollen)				
Aufpreis je Schräge und je Ausschnitt				+ 145,-

Sonderkonstruktionen die in maßlicher und/oder technischer Art und Weise über die oben dargestellten Sondermaßmöglichkeiten hinausgehen, werden **auf Anfrage** auf ihre technische Machbarkeit geprüft und **nach individuellem Aufwand berechnet**.

Bitte waagerechten Einbau der Duschwanne prüfen. Bei einer Nische das Maß oben, mittig und unten angeben. Bitte nur das lichte Maß der Duschwanne angeben. Bedingte Maßabzüge erfolgen werkseitig. **Wichtig: Bodengleichen Einbau ohne Duschwanne bitte unbedingt mit Maßangabe des gewünschten Nassbereiches bei der Bestellung angeben (s. Seite 50 der HSK-Gesamtpreisliste 06/2016.).**

8/6 mm Einscheiben-Sicherheitsglas (ESG)
mit innen glasbündigen Scharnieren und Clipsprofil

unverbindliche Preisempfehlung in € (zzgl. MwSt.)

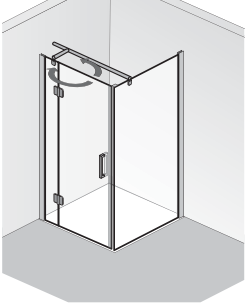
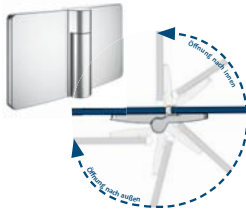
F = Festelement E = Einstieg	Version	Wannen- einbaumaß* cm	Fliesenmaß Glas Mitte Fuge cm	F cm	E cm	Artikel-Nr.	chrom- optik	
 <p>Abb.: Anschlag links</p> <p>Höhe 200 cm (inkl. Stabilisationsbügel 203 cm)</p> 	Drehtür					Echtglas, klar hell (50)		
	75	73,5 – 75,5	70,7 – 72,7	21,5	48	2800075 ..	655,-	
	80	78,5 – 80,5	75,7 – 77,7	21,5	53	2800080 ..	675,-	
	90	88,5 – 90,5	85,7 – 87,7	27,5	57	2800090 ..	695,-	
	100	98,5 – 100,5	95,7 – 97,7	27,5	67	2800100 ..	779,-	
	120	118,5 – 120,5	115,7 – 117,7	37,5	77	2800120 ..	809,-	
	Seitenwand							
	75	73,5 – 75,5	70,7 – 72,7			2830075 ..	453,-	
	80	78,5 – 80,5	75,7 – 77,7			2830080 ..	468,-	
	90	88,5 – 90,5	85,7 – 87,7			2830090 ..	499,-	
	100	98,5 – 100,5	95,7 – 97,7			2830100 ..	529,-	
	Bitte Anschlag der Tür angeben.							
	Ab einer Breite (türseitig) ≥ 90,0 cm wird serienmäßig mit Kreuzverstrebung geliefert.							
	Aufpreis für Stangengriff K2 groß (390 mm)							+ 39,-
<i>Aufpreis für Edelmetall</i>							+ 135,-	
Aufpreis für Glasmattierung mittig, Breite 65 cm (100)							+ 155,-	
Aufpreis für Glasmattierung Linea.01 (164)							+ 335,-	
Aufpreis für Glasmattierung Linea.02 (165)							+ 335,-	
Aufpreis für Ausführung Mattglas sandgestrahlt (60)							+ 155,-	
Aufpreis für Ausführung Echtglas, grau (52), chinchilla (54)							+ 155,-	
Aufpreis für Ausführung Echtglas, carré (56)							+ 205,-	
– Aufpreis gilt für Tür inkl. Seitenwand –								
Aufpreis pro Element für Ausführung Echtglas, Spiegel (47) (Bitte angeben, welche Elemente in Ausführung Echtglas, Spiegel (47) geliefert werden sollen)							+ 100,-	
Kombinierbar mit Handtuchhalter, universal (s. Seite 62) Bitte bei Bestellung angeben.							+ 169,-	

Alle Maßangaben unterliegen einer Toleranz von ± 2 mm

***Wichtig:** Das angegebene Wanneneinbaumaß ist nicht der Verstellbereich der Duschkabine, s. Seite 434 der HSK-Gesamtpreisliste 06/2016, Abb. 3+4. (gilt nicht für Drehtür Nische). Für die beste Passform empfehlen wir die HSK Duschwannen auf Seite 4-9 und Seite 28-41 der HSK-Gesamtpreisliste 06/2016.

8/6 mm Einscheiben-Sicherheitsglas (ESG)
mit innen glasbündigen Scharnieren und Clipsprofil

unverbindliche Preisempfehlung in € (zzgl. MwSt.)



	Abmessungen in cm		Artikel-Nr.	chrom-optik
	Breite von - bis	Höhe von - bis		
Drehtür pendelbar an Nebenteil mit Seitenwand	Drehtür bis 130,0	bis 200,0	Echtglas, klar hell (50) 2800500 . .	835,-
	Seitenwand bis 130,0	bis 200,0	2830500 . .	560,-
Bitte Anschlag der Tür angeben.				
Hinweis: Breite Türteil max. 778 mm möglich				
Ab einer Breite (türseitig) $\geq 90,0$ cm wird serienmäßig mit Kreuzverstrebung geliefert.				
Aufpreis für Stangengriff K2 groß (390 mm)				+ 39,-
Aufpreis für Sonderhöhe (über 200,0 cm bis max. 210,0 cm)				+ 150,-
<i>Aufpreis für Edelmetall</i>				+ 135,-
Aufpreis für Glasmattierung mittig, Breite 65 cm (100)				+ 155,-
Aufpreis für Glasmattierung Linea.01 (164)				+ 335,-
Aufpreis für Glasmattierung Linea.02 (165)				+ 335,-
Aufpreis für Ausführung Mattglas sandgestrahlt (60)				+ 155,-
Aufpreis für Ausführung Echtglas, grau (52), chinchilla (54)				+ 155,-
Aufpreis für Ausführung Echtglas, carré (56)				+ 205,-
– Aufpreis gilt für Tür inkl. Seitenwand –				
Aufpreis pro Element für Ausführung Echtglas, Spiegel (47) (Bitte angeben, welche Elemente in Ausführung Echtglas, Spiegel (47) geliefert werden sollen)				+ 100,-
Aufpreis je Schräge und je Ausschnitt				+ 145,-
Kombinierbar mit Handtuchhalter, universal (s. Seite 62) Bitte bei Bestellung angeben.				+ 169,-

Sonderkonstruktionen die in maßlicher und/oder technischer Art und Weise über die oben dargestellten Sondermaßmöglichkeiten hinausgehen, werden **auf Anfrage** auf ihre technische Machbarkeit geprüft und **nach individuellem Aufwand berechnet**.

Bitte waagerechten Einbau der Duschwanne prüfen. Bei einer Nische das Maß oben, mittig und unten angeben. Bitte nur das lichte Maß der Duschwanne angeben. Bedingte Maßabzüge erfolgen werkseitig. **Wichtig: Bodengleichen Einbau ohne Duschwanne bitte unbedingt mit Maßangabe des gewünschten Nassbereiches bei der Bestellung angeben (s. Seite 50 der HSK-Gesamtpreisliste 06/2016.).**

8/6 mm Einscheiben-Sicherheitsglas (ESG)
mit innen glasbündigen Scharnieren und Clipsprofil

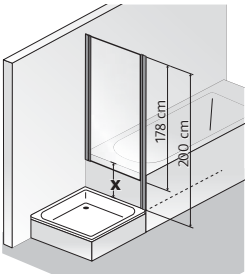
unverbindliche Preisempfehlung in € (zzgl. MwSt.)

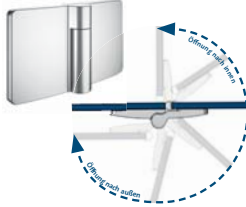
F = Festelement E = Einstieg	Version	Wannen- einbaumaß* cm	Fliesenmaß Glas Mitte Fuge cm	F cm	E cm	Artikel-Nr.	chrom- optik	
<p>Drehtür pendelbar an Nebenteil mit verkürzter Seitenwand</p>  <p>Abb.: Anschlag links</p> <p>Höhe 200 cm bzw. 178 cm (inkl. Stabilisationsbügel 203 cm bzw. 181 cm)</p>  <p>Montage der Seitenwand erfolgt neben der Badewanne.</p>  	Drehtür					Echtglas, klar hell (50)		
	75	73,0 – 76,0	73,0 – 76,0	21,5	48	2800075 ..	655,-	
	80	78,0 – 81,0	78,0 – 81,0	21,5	53	2800080 ..	675,-	
	90	88,0 – 91,0	88,0 – 91,0	27,5	57	2800090 ..	695,-	
	100	98,0 – 101,0	98,0 – 101,0	27,5	67	2800100 ..	779,-	
	120	118,0 – 121,0	118,0 – 121,0	37,5	77	2800120 ..	809,-	
	Seitenwand*							
	75	73,5 – 75,5	70,7 – 72,7			2831075 ..	453,-	
	80	78,5 – 80,5	75,7 – 77,7			2831080 ..	468,-	
	90	88,5 – 90,5	85,7 – 87,7			2831090 ..	499,-	
	<p>* Technisch bedingt steht das verkürzte Seitenteil neben der jeweiligen Badewanne oder Abmauerung</p> <p>Bitte Anschlag der Tür angeben.</p> <p>Ab einer Breite (türseitig) ≥ 90,0 cm wird serienmäßig mit Kreuzverstrebung geliefert.</p> <p>Aufpreis für Stangengriff K2 groß (390 mm) + 39,-</p> <p><i>Aufpreis für Edelglas</i> + 135,-</p> <p>Aufpreis für Ausführung Echtglas, grau (52), chinchilla (54) + 155,-</p> <p>Aufpreis für Ausführung Mattglas sandgestrahlt (60) + 155,-</p> <p>Aufpreis für Ausführung Echtglas, carré (56) + 205,-</p> <p>– Aufpreis gilt für Tür inkl. Seitenwand –</p> <p>Aufpreis pro Element für Ausführung Echtglas, Spiegel (47) + 100,- (Bitte angeben, welche Elemente in Ausführung Echtglas, Spiegel (47) geliefert werden sollen)</p> <p>Kombinierbar mit Handtuchhalter, universal (s. Seite 62) + 169,- Bitte bei Bestellung angeben.</p> <p>x = Höhendifferenz Oberkante Dusche-/Badewanne Empfehlung: x = min. 23 / max. = 27 cm</p>							

Alle Maßangaben unterliegen einer Toleranz von ± 2 mm

***Wichtig:** Das angegebene Wanneneinbaumaß ist nicht der Verstellbereich der Duschkabine, s. Seite 434 der HSK-Gesamtpreisliste 06/2016, Abb. 3+4. (gilt nicht für Drehtür Nische). Für die beste Passform empfehlen wir die HSK Duschwannen auf Seite 4-9 und Seite 28-41 der HSK-Gesamtpreisliste 06/2016.

8/6 mm Einscheiben-Sicherheitsglas (ESG)
mit innen glasbündigen Scharnieren und Clipsprofil

unverbindliche Preisempfehlung in € (zzgl. MwSt.)

	Abmessungen in cm		Artikel-Nr.	chrom-optik
	Breite von - bis	Höhe von - bis		
Drehtür pendelbar an Nebenteil mit verkürzter Seitenwand	Drehtür bis 130,0	bis 200,0	Echtglas, klar hell (50) 2800500 . .	835,-
	Seitenwand bis 130,0	bis 200,0	2830500 . .	560,-
Bitte Anschlag der Tür angeben.				
Hinweis: Breite Türteil max. 774 mm möglich				
Ab einer Breite (türseitig) ≥ 90,0 cm wird serienmäßig mit Kreuzverstrebung geliefert.				
Aufpreis für Stangengriff K2 groß (390 mm)				+ 39,-
Aufpreis für Sonderhöhe (über 200,0 cm bis max. 210,0 cm)				+ 150,-
<i>Aufpreis für Edelglas</i>				+ 135,-
Aufpreis für Glasmattierung mittig, Breite 65 cm (100)				+ 155,-
Aufpreis für Ausführung Mattglas sandgestrahlt (60)				+ 155,-
Aufpreis für Ausführung Echtglas, grau (52), chinchilla (54)				+ 155,-
Aufpreis für Ausführung Echtglas, carré (56)				+ 205,-
– Aufpreis gilt für Tür inkl. Seitenwand –				
Aufpreis pro Element für Ausführung Echtglas, Spiegel (47) (Bitte angeben, welche Elemente in Ausführung Echtglas, Spiegel (47) geliefert werden sollen)				+ 100,-
Aufpreis je Schräge und je Ausschnitt				+ 145,-
Kombinierbar mit Handtuchhalter, universal (s. Seite 62) Bitte bei Bestellung angeben.				+ 169,-

Sonderkonstruktionen die in maßlicher und/oder technischer Art und Weise über die oben dargestellten Sondermaßmöglichkeiten hinausgehen, werden **auf Anfrage** auf ihre technische Machbarkeit geprüft und **nach individuellem Aufwand berechnet**.

Bitte waagerechten Einbau der Duschwanne prüfen. Bei einer Nische das Maß oben, mittig und unten angeben. Bitte nur das lichte Maß der Duschwanne angeben. Bedingte Maßabzüge erfolgen werkseitig. **Wichtig: Bodengleichen Einbau ohne Duschwanne bitte unbedingt mit Maßangabe des gewünschten Nassbereiches bei der Bestellung angeben (s. Seite 50 der HSK-Gesamtpreisliste 06/2016.).**

8/6 mm Einscheiben-Sicherheitsglas (ESG)
mit innen glasbündigen Scharnieren und Clipsprofil

unverbindliche Preisempfehlung in € (zzgl. MwSt.)

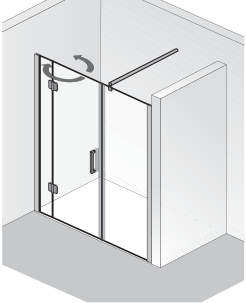
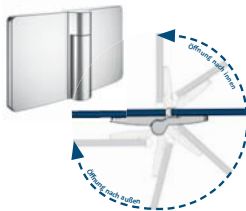
F = Festelement E = Einstieg	Version	Wannen- einbaumaß* cm	Fliesenmaß Glas Mitte Fuge cm	F cm	E cm	Artikel-Nr.	chrom- optik
Raumnische pendelbar, 3-teilig  Abb.: Anschlag links Höhe 200 cm (inkl. Stabilisationsbügel 203 cm) 	140	136,0 - 140,0	136,0 - 140,0	28	67	Echtglas, klar hell (50) 2803140 . .	1.165,-
	160	156,0 - 160,0	156,0 - 160,0	38	77	2803160 . .	1.209,-
	180	176,0 - 180,0	176,0 - 180,0	48	77	2803180 . .	1.259,-
	Bitte Anschlag der Tür angeben. Aufpreis für Stangengriff K2 groß (390 mm) + 39,- <i>Aufpreis für Edelglas</i> + 135,- Aufpreis für Glasmattierung mittig, Breite 65 cm (100) + 155,- Aufpreis für Glasmattierung Linea.01 (164) + 335,- Aufpreis für Glasmattierung Linea.02 (165) + 335,- Aufpreis für Ausführung Mattglas sandgestrahlt (60) + 155,- Aufpreis für Ausführung Echtglas, grau (52), chinchilla (54) + 155,- Aufpreis für Ausführung Echtglas, carré (56) + 205,- Aufpreis pro Element für Ausführung Echtglas, Spiegel (47) + 100,- (Bitte angeben, welche Elemente in Ausführung Echtglas, Spiegel (47) geliefert werden sollen)						
Kombinierbar mit Handtuchhalter, universal (s. Seite 62) + 169,- Bitte bei Bestellung angeben.							

Alle Maßangaben unterliegen einer Toleranz von ± 2 mm

***Wichtig:** Das angegebene Wanneneinbaumaß ist nicht der Verstellbereich der Duschkabine, s. Seite 434 der HSK-Gesamtpreisliste 06/2016, Abb. 3+4. (gilt nicht für Drehtür Nische). Für die beste Passform empfehlen wir die HSK Duschwannen auf Seite 4-9 und Seite 28-41 der HSK-Gesamtpreisliste 06/2016.

8/6 mm Einscheiben-Sicherheitsglas (ESG)
mit innen glasbündigen Scharnieren und Clipsprofil

unverbindliche Preisempfehlung in € (zzgl. MwSt.)



	Abmessungen in cm		Artikel-Nr.	chrom-optik
	Breite von - bis	Höhe von - bis		
Raumnische pendelbar, 3-teilig	bis 200,0	bis 200,0	Echtglas, klar hell (50) 2803500 . .	1.445,-
Bitte Anschlag der Tür angeben.				
Hinweis: Breite Türteil max. 778 mm möglich				
Aufpreis für Stangengriff K2 groß (390 mm)				+ 39,-
Aufpreis für Sonderhöhe (über 200,0 cm bis max. 210,0 cm)				+ 150,-
<i>Aufpreis für Edelglas</i>				+ 135,-
Aufpreis für Glasmattierung mittig, Breite 65 cm (100)				+ 155,-
Aufpreis für Glasmattierung Linea.01 (164)				+ 335,-
Aufpreis für Glasmattierung Linea.02 (165)				+ 335,-
Aufpreis für Ausführung Mattglas sandgestrahlt (60)				+ 155,-
Aufpreis für Ausführung Echtglas, grau (52), chinchilla (54)				+ 155,-
Aufpreis für Ausführung Echtglas, carré (56)				+ 205,-
Aufpreis pro Element für Ausführung Echtglas, Spiegel (47) (Bitte angeben, welche Elemente in Ausführung Echtglas, Spiegel (47) geliefert werden sollen)				+ 100,-
Aufpreis je Schräge und je Ausschnitt				+ 145,-
Kombinierbar mit Handtuchhalter, universal (s. Seite 62) Bitte bei Bestellung angeben.				+ 169,-

Sonderkonstruktionen die in maßlicher und/oder technischer Art und Weise über die oben dargestellten Sondermaßmöglichkeiten hinausgehen, werden **auf Anfrage** auf ihre technische Machbarkeit geprüft und **nach individuellem Aufwand berechnet**.

Bitte waagerechten Einbau der Duschwanne prüfen. Bei einer Nische das Maß oben, mittig und unten angeben. Bitte nur das lichte Maß der Duschwanne angeben. Bedingte Maßabzüge erfolgen werkseitig. **Wichtig: Bodengleichen Einbau ohne Duschwanne bitte unbedingt mit Maßangabe des gewünschten Nassbereiches bei der Bestellung angeben (s. Seite 50 der HSK-Gesamtpreisliste 06/2016.).**

ZUBEHÖR APERTO

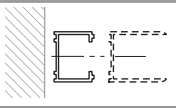
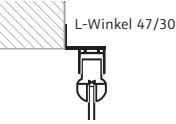
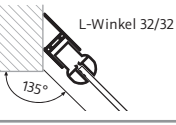
unverbindliche Preisempfehlung in € (zzgl. MwSt.)

	Artikel	Artikel-Nr.	chromoptik
	Stapelprofil zur Verbreiterung der einzelnen Elemente um jeweils 20 mm	1700001	65,-
	Befestigungswinkel 90°	E100239	65,-
	Befestigungswinkel 135°	E100239	65,-
	Artikel	Artikel-Nr.	chrom
	Handtuchhalter, universal · für Kombination mit Seitenwänden oder geraden Front- / Glaselementen · Innen glasbündig	100029	169,-

AUFMASS- UND MONTAGESERVICE APERTO

Weitere Informationen finden Sie auf Seite 432 der HSK-Gesamtpreisliste 06/2016.

Alle Aufmaß- und Montagepreise sind **Netto-Preise zzgl. MwSt.** und gelten inkl. Anfahrt innerhalb des deutschen Festlandes.

Aufmaß:	Leistung inkl. Fahrtkosten	Preis Netto
	1. Aufmaß APERTO	89,-
	2. Aufmaß am gleichen Termin für o.g. Serie	25,-
	Demontage (nur in Verbindung mit Aufmaß oder Montageservice) <u>inkl.</u> Entsorgung	149,-
Montage:	Leistung inkl. Fahrtkosten	Preis Netto
	Drehtür Nische / Raumnische	208,-
	Runddusche / EckEinstieg / Drehtür mit Seitenwand	245,-
	Aufpreis Übergroße: alle Duschkabinen über <u>1.100 mm Breite</u> und / oder über <u>2.000 mm Höhe</u>	zzgl. 85,- auf den Normalpreis
	Sonderlösungen ohne Katalogabbildung	498,-
Sonstiges:		Preis Netto
	Bei Montagen mehrerer Kabinen im gleichen Objekt an einem Termin erfolgt eine Preisreduzierung vom obigen Montagepreis für die nicht notwendige Anfahrt. Dies gilt bereits ab der 2. Anlage!	- 40,-
	Inselaufträge / Berghütten / etc.	+ 100,- auf obige Preise
	Größere Objekte + Ausstellungsmontagen	auf Anfrage

ERSATZTEILE APERTO

APERTO-Ersatzteile entnehmen Sie bitte der sep. HSK-Ersatzteil-Preisliste.

PROFILSKIZZE

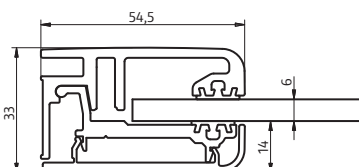

PREMIUM SOFTCUBE | Der zeitlose Trend im Bad-Design



10 JAHRE
QUALITÄTS-
GARANTIE

20 JAHRE
NACHKAUF-
GARANTIE

PREMIUM SOFTCUBE

Standardmaße

6 mm Einscheiben-Sicherheitsglas (ESG)
mit innen glasbündigen Scharnieren und Clipsprofil

unverbindliche Preisempfehlung in € (zzgl. MwSt.)

F = Festelement E = Einstieg	Version	Wanneneinbaumaß* cm	F cm	E cm	Artikel-Nr.	chrom- optik
 <p>Gleittür, 2-teilig</p> <p>Abb.: Festelement links, Türseite rechts</p> <p>Höhe 200 cm</p>	120	118,5 – 120,5	63	54	Echtglas, klar hell (50) 6822120 . .	819,-
	140	138,5 – 140,5	73	64	6822140 . .	859,-
	160	158,5 – 160,5	93	64	6822160 . .	899,-
	<p>Bitte Position frontseitiges Festelement angeben.</p> <p><i>Aufpreis für Edelglas</i></p> <p>Aufpreis für Glasmattierung mittig, Breite 65 cm (100) + 69,-</p> <p>Aufpreis für Glasmattierung Linea.01 (164) + 105,-</p> <p>Aufpreis für Glasmattierung Linea.02 (165) + 195,-</p> <p>Aufpreis für Ausführung Mattglas sandgestrahlt (60) + 195,-</p> <p>Aufpreis für Ausführung Mattglas sandgestrahlt (60) + 105,-</p> <p>Aufpreis für Ausführung Echtglas, grau (52), chinchilla (54) + 79,-</p> <p>Aufpreis für Ausführung Echtglas, carré (56) + 105,-</p> <p>Aufpreis pro Element für Ausführung Echtglas, Spiegel (47) + 100,-</p> <p>(Bitte angeben, welche Elemente in Ausführung Echtglas, Spiegel (47) geliefert werden sollen)</p> <p>Kombinierbar mit Handtuchhalter, universal (s. Seite 68) + 169,-</p> <p>Bitte bei Bestellung angeben.</p> <p>Wichtig: Wannrandbreite muß mind. 55 mm betragen.</p> <p>Für die beste Paßform empfehlen wir HSK-Duschwannen.</p>					

Alle Maßangaben unterliegen einer Toleranz von ± 2 mm

***Wichtig:** Das angegebene Wanneneinbaumaß ist nicht der Verstellbereich der Duschkabine, s. Seite 434 der HSK-Gesamtpreisliste 06/2016, Abb. 3+4. (gilt nicht für Drehtür Nische). **Für die beste Passform empfehlen wir die HSK Duschwannen auf Seite 4-9 und Seite 28-41 der HSK-Gesamtpreisliste 06/2016.**

6 mm Einscheiben-Sicherheitsglas (ESG)
mit innen glasbündigen Scharnieren und Clipsprofil

unverbindliche Preisempfehlung in € (zzgl. MwSt.)

	Abmessungen in cm		Artikel-Nr.	chrom-optik
	Breite von - bis	Höhe von - bis		
Gleittür, 2-teilig	bis 180,0	bis 200,0	Echtglas, klar hell (50) 6822500 . .	1.049,-
Breite < 115,0 cm nicht lieferbar.				
Bitte Position frontseitiges Festelement angeben.				
Aufpreis für Sonderhöhe (über 200,0 cm bis max. 220,0 cm)				+ 250,-
<i>Aufpreis für Edelglas</i>				+ 69,-
Aufpreis für Glasmattierung mittig, Breite 65 cm (100)				+ 105,-
Aufpreis für Glasmattierung Linea.01 (164)				+ 195,-
Aufpreis für Glasmattierung Linea.02 (165)				+ 195,-
Aufpreis für Ausführung Mattglas sandgestrahlt (60)				+ 105,-
Aufpreis für Ausführung Echtglas, grau (52), chinchilla (54)				+ 79,-
Aufpreis für Ausführung Echtglas, carré (56)				+ 105,-
Aufpreis pro Element für Ausführung Echtglas, Spiegel (47)				+ 100,-
(Bitte angeben, welche Elemente in Ausführung Echtglas, Spiegel (47) geliefert werden sollen)				
Kombinierbar mit Handtuchhalter, universal (s. Seite 68)				+ 169,-
Bitte bei Bestellung angeben.				

Sonderkonstruktionen die in maßlicher und/oder technischer Art und Weise über die oben dargestellten Sondermaßmöglichkeiten hinausgehen, werden **auf Anfrage** auf ihre technische Machbarkeit geprüft und **nach individuellem Aufwand berechnet**.

Bitte waagerechten Einbau der Duschwanne prüfen. Bei einer Nische das Maß oben, mittig und unten angeben. Bitte nur das lichte Maß der Duschwanne angeben. Bedingte Maßabzüge erfolgen werkseitig. **Wichtig: Bodengleichen Einbau ohne Duschwanne bitte unbedingt mit Maßangabe des gewünschten Nassbereiches bei der Bestellung angeben (s. Seite 50 der HSK-Gesamtpreisliste 06/2016.).**

PREMIUM SOFTCUBE

Standardmaße

6 mm Einscheiben-Sicherheitsglas (ESG)
mit innen glasbündigen Scharnieren und Clipsprofil

unverbindliche Preisempfehlung in € (zzgl. MwSt.)

F = Festelement E = Einstieg	Version	Wannen- einbaumaß* cm	Fliesenmaß Glas Mitte Fuge cm	F cm	E cm	Artikel-Nr.	chrom- optik
Gleittür, 2-teilig mit Seitenwand	120/80	1185-1205/785-805	1158-1178/758-778	63	54	Echtglas, klar hell (50) 6842120 ..	1.259,-
	120/90	1185-1205/885-905	1158-1178/858-878	63	54	6840120 ..	1.295,-
	140/80	1385-1405/785-805	1358-1378/758-778	73	64	6842140 ..	1.309,-
	140/90	1385-1405/885-905	1358-1378/858-878	73	64	6840140 ..	1.335,-
	160/80	1585-1605/785-805	1558-1578/758-778	83	74	6842160 ..	1.359,-
	160/90	1585-1605/885-905	1558-1578/858-878	83	74	6840160 ..	1.385,-



Abb.: Festelement links,
Türseite rechts

Höhe 200 cm

Bitte gewünschte Position der Seitenwand angeben.

Aufpreis für Edelglas

Aufpreis für Glasmattierung mittig, Breite 65 cm (100)

Aufpreis für Glasmattierung Linea.01 (164)

Aufpreis für Glasmattierung Linea.02 (165)

Aufpreis für Ausführung Mattglas sandgestrahlt (60)

Aufpreis für Ausführung Echtglas, grau (52), chinchilla (54)

Aufpreis für Ausführung Echtglas, carré (56)

– Aufpreis gilt für Tür inkl. Seitenwand –

Aufpreis **pro Element** für Ausführung Echtglas, Spiegel (47)

(Bitte angeben, welche Elemente in Ausführung Echtglas, Spiegel (47) geliefert werden sollen)

Kombinierbar mit Handtuchhalter, universal (s. Seite 68)

Bitte bei Bestellung angeben.

Wichtig: Wannanrandbreite muß mind. 55 mm betragen.

Für die beste Paßform empfehlen wir HSK-Duschwannen.

+ 135,-

+ 155,-

+ 335,-

+ 335,-

+ 155,-

+ 155,-

+ 205,-

+ 100,-

+ 169,-

6 mm Einscheiben-Sicherheitsglas (ESG)
mit innen glasbündigen Scharnieren und Clipsprofil

unverbindliche Preisempfehlung in € (zzgl. MwSt.)

	Abmessungen in cm		Artikel-Nr.	chrom-optik
	Breite von - bis	Höhe von - bis		
Gleittür, 2-teilig mit Seitenwand	Frontteil bis 180,0	bis 200,0	Echtglas, klar hell (50) 6840500 . .	1.659,-
	Seitenwand bis 130,0	bis 200,0		
Breite < 115 cm nicht lieferbar.				
Bitte gewünschte Position der Seitenwand angeben.				
Aufpreis für Sonderhöhe (über 200,0 cm bis max. 220,0 cm)				+ 250,-
<i>Aufpreis für Edelglas</i>				+ 135,-
Aufpreis für Glasmattierung mittig, Breite 65 cm (100)				+ 155,-
Aufpreis für Glasmattierung Linea.01 (164)				+ 335,-
Aufpreis für Glasmattierung Linea.02 (165)				+ 335,-
Aufpreis für Ausführung Mattglas sandgestrahlt (60)				+ 155,-
Aufpreis für Ausführung Echtglas, grau (52), chinchilla (54)				+ 155,-
Aufpreis für Ausführung Echtglas, carré (56)				+ 205,-
– Aufpreis gilt für Tür inkl. Seitenwand –				
Aufpreis pro Element für Ausführung Echtglas, Spiegel (47) (Bitte angeben, welche Elemente in Ausführung Echtglas, Spiegel (47) geliefert werden sollen)				+ 100,-
Aufpreis je Schräge und je Ausschnitt (nur Seitenwand)				+ 145,-
Kombinierbar mit Handtuchhalter, universal (s. Seite 68) Bitte bei Bestellung angeben.				+ 169,-

Sonderkonstruktionen die in maßlicher und/oder technischer Art und Weise über die oben dargestellten Sondermaßmöglichkeiten hinausgehen, werden **auf Anfrage** auf ihre technische Machbarkeit geprüft und **nach individuellem Aufwand berechnet**.

Bitte waagerechten Einbau der Duschwanne prüfen. Bei einer Nische das Maß oben, mittig und unten angeben. Bitte nur das lichte Maß der Duschwanne angeben. Bedingte Maßabzüge erfolgen werkseitig. **Wichtig: Bodengleichen Einbau ohne Duschwanne bitte unbedingt mit Maßangabe des gewünschten Nassbereiches bei der Bestellung angeben (s. Seite 50 der HSK-Gesamtpreisliste 06/2016.).**

ZUBEHÖR PREMIUM SOFTCUBE

unverbindliche Preisempfehlung in € (zzgl. MwSt.)

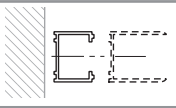
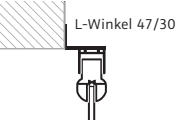
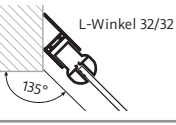
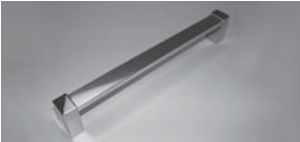
	Artikel	Artikel-Nr.	chromoptik
	Stapelprofil zur Verbreiterung der einzelnen Elemente um jeweils 20 mm	1700001	65,-
	Befestigungswinkel 90°	E100239	65,-
	Befestigungswinkel 135°	E100239	65,-
	Artikel	Artikel-Nr.	chrom
	Handtuchhalter, universal · für Kombination mit Seitenwänden oder geraden Front- / Glaselementen · Innen glasbündig	100029	169,-

AUFMASS- UND MONTAGESERVICE PREMIUM SOFTCUBE

Weitere Informationen finden Sie auf Seite 432 der HSK-Gesamtpreisliste 06/2016 .

Alle Aufmaß- und Montagepreise sind **Netto-Preise zzgl. MwSt.** und gelten inkl. Anfahrt innerhalb des deutschen Festlandes.

Aufmaß:	Leistung inkl. Fahrtkosten	Preis Netto
	1. Aufmaß PREMIUM SOFTCUBE	89,-
	2. Aufmaß am gleichen Termin für o.g. Serie	25,-
	Demontage (nur in Verbindung mit Aufmaß oder Montageservice) <u>inkl.</u> Entsorgung	149,-
Montage:	Leistung inkl. Fahrtkosten	Preis Netto
	Gleittür Nische	208,-
	Gleittür mit Seitenwand	245,-
	Aufpreis Übergroße: alle Duschkabinen über <u>1.100 mm Breite</u> und / oder über <u>2.000 mm Höhe</u>	zzgl. 85,- auf den Normalpreis
	Sonderlösungen ohne Katalogabbildung	498,-
Sonstiges:		Preis Netto
	Bei Montagen mehrerer Kabinen im gleichen Objekt an einem Termin erfolgt eine Preisreduzierung vom obigen Montagepreis für die nicht notwendige Anfahrt. Dies gilt bereits ab der 2. Anlage!	- 40,-
	Inselaufträge / Berghütten / etc.	+ 100,- auf obige Preise
	Größere Objekte + Ausstellungsmontagen	auf Anfrage

ERSATZTEILE PREMIUM SOFTCUBE

PREMIUM SOFTCUBE-Ersatzteile entnehmen Sie bitte der sep. HSK-Ersatzteil-Preisliste.

PROFILSKIZZE

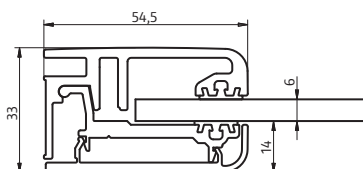



Shower & Co!

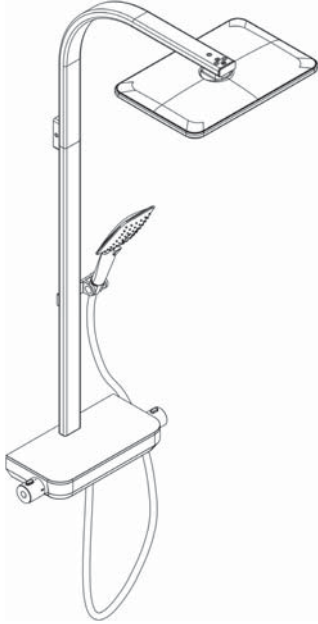
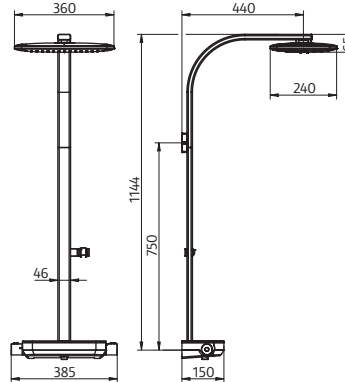

Maß	Ausstattung	Artikel-Nr.	Preis
	<p>AquaTray Thermostat mit Schwall mit Ablage</p> <p>Echtglas-Ablage (ESG) Glasfarbe weiß (07)</p> <ul style="list-style-type: none"> · Oberfläche chrom · Sicherheitsthermostat mit 38°C-Sperre · Kopfbrause mit 2 Funktionen: <ul style="list-style-type: none"> - Rain - Schwall · Anti-Kalk-Noppen · Design-Handbrause AquaSwitch Softcube · Brauseschlauch 1,5 m, silber, mit beidseitiger Verdrehsicherung · Handbrausehalter bei Montage in 3 verschiedenen Höhen montierbar · Keramische 3-Wege Umstellung 	1006420	959,-
	<p>inkl. Montagezubehör</p>		

Alle Maßangaben unterliegen einer Toleranz von ± 5 mm

Achtung: Maß ist abhängig von der Position der S-Anschlüsse und kann fertigungsbedingt geringfügig variieren.

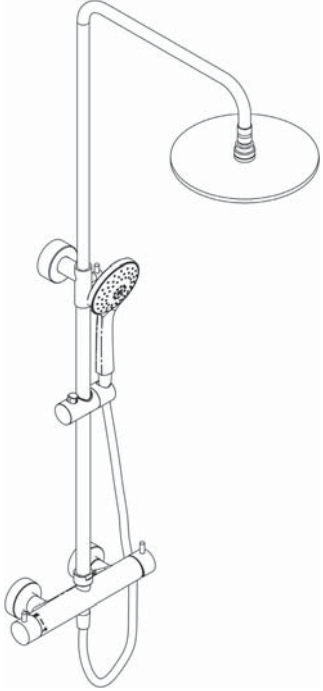
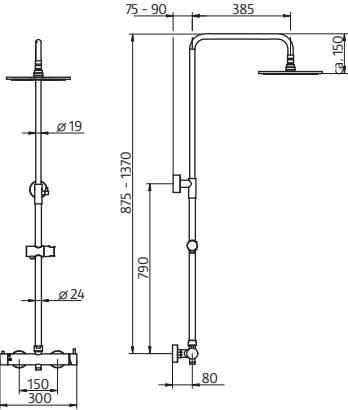
	Ausstattung	Artikel-Nr.	Preis
	<p>RS 200 Mix mit Einhand-Hebelmischer</p> <ul style="list-style-type: none"> · Oberfläche chrom · Einhand-Hebelmischer Rund, mit integriertem Funktionsumsteller · Kopfbrause Rund, flach, Ø 250 mm; Höhe 8 mm, schwenkbar · Höhe der Kopfbrause individuell justierbar · Anti-Kalk-Noppen · separate Design-Handbrause Rund, mit 3 Strahlarten: <ul style="list-style-type: none"> - Rain - SoftRain - Massage · Brauseschlauch 1,5 m, silber, mit beidseitiger Verdrehsicherung · höhenverstellbare Halterung an der Brausestange <p>Standardmäßig mit Kopfbrause Rund, flach, Ø 250 mm; Höhe 8 mm</p> <p>Optional mit folgenden Kopfbrausen erhältlich:</p> <ul style="list-style-type: none"> Kopfbrause Rund, flach, Ø 300 mm; Höhe 8 mm, (KB4) Kopfbrause Rund, flach, Ø 400 mm; Höhe 8 mm, (KB5) Kopfbrause Rund, super-flach, Ø 250 mm; Höhe 2 mm, (KB10) Kopfbrause Rund, super-flach, Ø 300 mm; Höhe 2 mm, (KB11) Kopfbrause Rund, super-flach, Ø 400 mm; Höhe 2 mm, (KB12) <p>Bitte gewünschte Option angeben!</p>	<p>1006500</p>	<p>549,-</p> <p>+ 49,-</p> <p>+ 130,-</p> <p>+ 0,-</p> <p>+ 49,-</p> <p>+ 130,-</p>
	<p>inkl. Montagezubehör</p>		

Alle Maßangaben unterliegen einer Toleranz von ± 5 mm

Achtung: Maß ist abhängig von der Position der S-Anschlüsse und kann fertigungsbedingt geringfügig variieren.



5 JAHRE
QUALITÄTS-
GARANTIE

DESIGNHEIZKÖRPER

unverbindliche Preisempfehlung in € (zzgl. MwSt.)

Line Plus	Maße (mm)	Füllvolumen (liter)	Leergewicht (kg)	Wärmeleistung in Watt			Artikel-Nr.	weiß	graphit-schwarz	Sonderfarben
				EN 442 75 65 20	70 55 24	55 45 20				
Anschlussmaße	500 × 1.775	12,0	19,2	1.067	761	560	8085178	325,-	355,-	395,-
	600 × 1.215	9,5	15,5	765	545	400	8086122	249,-	269,-	309,-
	600 × 1.775	13,9	22,6	1.265	902	663	8086178	345,-	375,-	415,-

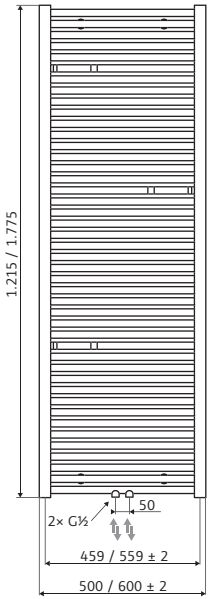

Serienmäßig mit Mittelanschluss.

Anschluss-Set (bestehend aus Anschluss- und Thermostatarmatur) nicht im Lieferumfang enthalten.

Die Handtuchröhren werden nicht vollständig durchströmt, daher erwärmen diese sich nur leicht!

Misch- und Elektrobetrieb nicht möglich.

Keine Sondermaße möglich.

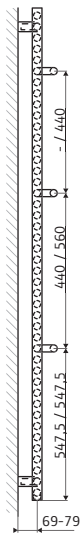
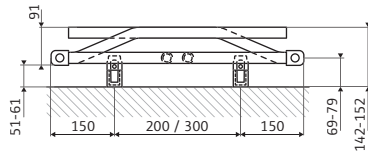

Passendes Anschluss-Set

Mittelanschluss Wand, Eckvariante
Mittelanschluss Boden, Durchgangsvariante

Passende Klemmverschraubung

Set für Kupfer-Rohre (2 Stück 15×1 Cu)
Set für PEX-Rohre (2 Stück 16×2 Pex)

Artikel-Nr.

890829	129,-
890832	129,-
890011	14,-
890012	16,-

DESIGNHEIZKÖRPER

unverbindliche Preisempfehlung in € (zzgl. MwSt.)

Yenga Plus

Anschlussmaße

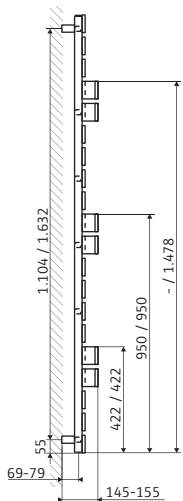
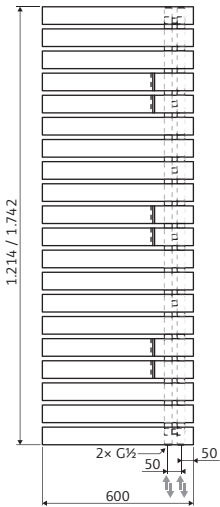

Maße (mm)	Füllvolumen (liter)	Leergewicht (kg)	Wärmeleistung in Watt			Artikel-Nr.	weiß	graphit-schwarz	Sonderfarben
			EN 442 75 65 20	70 55 24	55 45 20				
600 × 1.214	5,40	21,3	706	510	375	8860120	698,-	839,-	1.005,-
600 × 1.742	7,75	32,1	992	715	525	8860180	948,-	1.135,-	1.360,-

Anschluss-Set (bestehend aus Anschluss- und Thermostatarmatur) nicht im Lieferumfang enthalten.

Misch- und Elektrobetrieb nicht möglich.

Keine Sondermaße möglich.

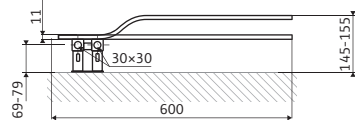

Heizkörper rechts/links verwendbar – über Kopf drehbar.

Passendes Anschluss-Set

Mittelanschluss Wand, Eckvariante
Mittelanschluss Boden, Durchgangsvariante

Passende Klemmverschraubung

Set für Kupfer-Rohre (2 Stück 15×1 Cu)
Set für PEX-Rohre (2 Stück 16×2 Pex)

Artikel-Nr.	Preis
890829	129,-
890832	129,-
890011	14,-
890012	16,-

ZUBEHÖR DESIGNHEIZKÖRPER

Artikel

Beschreibung

Leistung in Watt

Artikel-Nr.

weiß

silber

Heizstab 4 mit Fernregler*

Schutzart Heizstab IPX5, Fernregler IP30

300

894300

289,-

329,-

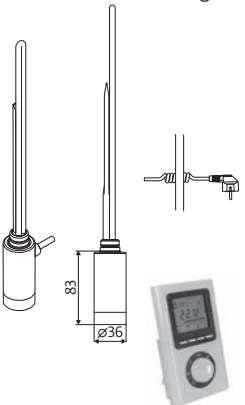

Intelligenter Heizstab mit einstellbarem Tages-/Wochenprogramm, Frostwächter

600

894600

309,-

349,-

Spiralkabellänge 0,5 m (ausziehbar auf 1,5 m)

800

894900

329,-

369,-

Erfüllt die Öko-Design Richtlinie

Bitte bei Bestellung Farbe angeben

Hinweis: Heizstab und Fernregler müssen sich im gleichen Raum befinden. Der Fernregler ist batteriebetrieben.

* Für elektrische Bauteile gilt die gesetzliche Gewährleistung.

Yenga Plus: Betriebsdruck max. 4 bar, Prüfdruck 5 bar. Wärmeleistung nach DIN 4704 geprüft
Konstruktions- und Modelländerungen vorbehalten. Technische Angaben ohne Gewähr.

