

FRIEDRICH LANGE



burgbad

SYMBOLERKLÄRUNG

Um Eigenschaften und Ausstattung unserer Produkte leichter zu erkennen, verwenden wir in unseren Unterlagen Symbole. So erkennen Sie schnell was am Produkt inklusive, möglich oder nicht möglich ist.

ALLGEMEIN:



WICHTIGE INFORMATION

Bitte beachten Sie die Zusatzinformationen bei den gekennzeichneten Artikeln.



NEU

Hierbei handelt es sich um einen neuen Artikel, der ab dem angegebenen Datum bestellt werden kann.

INKLUSIVE:



LICHTTEMPERATUR-STEUERUNG

Die LED-Beleuchtung kann von Kalt bis Warmweiß individuell gesteuert werden.



CLOU SYSTEM MIT KABELZUG

Waschtisch inkl. Clou Ab- und Überlaufsystem von Geberit mit Kabelzug, absperbar.



RAUMSPARSIPHON

Raumsparsiphon ist im Lieferumfang enthalten.



SCHMUTZABWEISENDE OBERFLÄCHE

Die glatte Oberfläche lässt Wasser und Schmutz abperlen und sorgt für leichte Pflege und Sauberkeit.



INNENEINTEILUNG

Unterschrank / Waschtischunterschrank inkl. Inneneinteilung.



CLOU AB- UND ÜBERLAUFSYSTEM

Waschtisch inkl. Clou Ab- und Überlaufsystem von Geberit, absperbar.



SICHERHEITSABLAUFVENTIL

Waschtisch inkl. Sicherheitsablaufventil, nicht absperbar!



ROCKSOLID

Produkte aus Mineralguss mit absolut robuster Oberfläche.



ULTRASCHMUTZABWEISENDE OBERFLÄCHE

Glatte porenfreie Oberfläche mit maximaler Brillanz lässt Wasser und Schmutz bestmöglich abperlen. Besonders leichte Pflege und mehr Sauberkeit.

MÖGLICH:



RAUMSCHALTUNG MÖGLICH

Bedienung der Beleuchtung über die Raumschaltung ist ohne Aufpreis möglich. Bitte bei Bestellung angeben.



TIP-ON-TECHNIK

Griffloses Öffnen und sanftes Schließen mit Selbsteinzug durch neue mechanische Softcloselösung.



GRIFF BEI GEBOGENEN FRONTEN MÖGLICH!

Bei Bogenfronten sind nur mit diesem Symbol markierte Griffe möglich. Immer kurze Griffvariante. Bei Zusatzschränken bitte Grifflänge beachten.

NICHT MÖGLICH:



KEIN DIREKTER WANDANSCHLUSS MÖGLICH!

Schränke können nicht direkt an die Wand angeschlossen werden. Bitte Mindestabstand einhalten.



KEIN DIREKTER MÖBELANSCHLUSS MÖGLICH!

Schränke können aus technischen Gründen nicht direkt aneinander gereiht und angebaut werden.

ANSPRECHPARTNER

BERATUNG I BADPLANUNG

Peter Meier

peter.meier@burgbad.com

Telefon: +49(0)2974-772-538

Telefax: +49(0)2974-772-273

Heike Zimmermann

heike.zimmermann@burgbad.com

Telefon: +49(0)2974-772-528

Telefax: +49(0)2974-772-273

TECHNISCHE BERATUNG I SERVICE

Reinhard Hardebusch

reinhard.hardebusch@burgbad.com

Telefon: +49(0)2974-772-212

Telefax: +49(0)2974-772-273

AUFTRAGSBEARBEITUNG

Marina Göddeke

marina.goeddeke@burgbad.com

Telefon: +49(0)2974-772-137

Telefax: +49(0)2974-772-283

Das burgbad-Leistungspaket	4
Allgemeine Hinweise	5
Frontübersicht	6

rc40 - System

Fronten	8
Griffe	9

Keramik-Waschtische	10
----------------------------	----

Mineralguss-Waschtische	16
--------------------------------	----

Glas-Waschtische	28
-------------------------	----

Unterschränke	32
----------------------	----

Aufsatzwaschtische	34
---------------------------	----

Konsolenplatten	36
------------------------	----

Waschtischunterschränke zu sonstigen Marken-Waschtischen	42
---	----

Spiegelschränke	48
Einbaurahmen / Einbauschablone	52
Zubehör	53
Spiegel	54

Schränke	
Hochschränke	56
Halbhohe Schränke	60
Hängeschränke	62
Waschmaschinenschränke	64
Faltschiebetürenschränke	66

Wunschschrank	72
----------------------	----

Zubehör	74
----------------	----

Maßübersichten	79
-----------------------	----

rc40 - Solitaire

Fronten	88
Griffe	89

Vorwandssysteme	90
------------------------	----

Wandelemente	95
---------------------	----

Freistehende Elemente	96
------------------------------	----

Keramik-Waschtische	98
----------------------------	----

Mineralguss-Waschtische	106
--------------------------------	-----

Glas-Waschtische	114
-------------------------	-----

Aufsatzwaschtische	116
---------------------------	-----

Konsolenplatten inkl. Waschtischunterschränk	118
---	-----

Waschtischunterschränke zu sonstigen Marken-Waschtischen	124
---	-----

Spiegelschränke	128
Einbaurahmen / Einbauschablone	135
Spiegel	136

Schränke	
Hochschränke	140
Halbhohe Schränke	142
Sideboards	143
Hängeschränke	143
Unterschränke	144

Konzepte	146
-----------------	-----

Zubehör	148
----------------	-----

Gäste Bad	150
------------------	-----

Maßübersichten	152
-----------------------	-----

Das burgbad-Leistungspaket für den Fachhandel

MONTAGE-SERVICE FÜR HANDEL UND HANDWERK

Nutzen Sie unser Montageangebot zur Unterstützung Ihres Teams z.B. bei Engpässen oder zur Einarbeitung.



Optimaler Service ist für uns eine Selbstverständlichkeit.

Gut ausgebildete und erfahrene eigene Mitarbeiter sorgen für die zügige Abwicklung der Badmöbelmontage im Großhandel und im Fachhandwerk.

Dieses Know-how bieten wir Ihnen auch für die Badmöbelmontage beim Endkunden.

Das dichte Netz unserer Service-Monteure bedeutet Kundennähe verbunden mit kostengünstigen Anfahrtszeiten.

„Fairer Preis für kompetente Montage - schnell, sicher, zuverlässig“

BURGBAD SETZT AUF NACHHALTIGE BADMÖBEL



Förderung
nachhaltiger
Waldwirtschaft
www.pefc.de

burgbad orientiert seine Einkaufsentscheidungen an nachweislichen Fakten, dass die Holzwerkstoffe für das gewünschte Produkt aus ökologisch, ökonomisch und sozial nachhaltiger Forstwirtschaft stammen. Alle unsere Holzmaterialien sind aus kontrollierten Quellen. Mindestens 70% unserer eingekauften Holzrohstoffe sind PEFC-zertifiziert. Holz mit dem Herkunftsnachweis „PEFC“ ist frei vom Verdacht, es könne aus illegalem Einschlag und Raubbau stammen. Es stammt nachweislich aus Wäldern, die nach strengen Kriterien im Einklang mit der Natur bewirtschaftet werden – ganz so, dass sie zukünftigen Generationen vollständig erhalten bleiben.

DEUTSCHE GÜTEGEMEINSCHAFT



Wir sind Mitglied der »Deutschen Gütegemeinschaft Möbel e.V.«, einem Zusammenschluss von Möbelherstellern und Zulieferfirmen. Sie verleiht umweltverträglichen Qualitätsmöbeln ihr Gütezeichen. Denn Möbel sollen nicht nur schön sein, sie sollen auch haltbar sein und dürfen der Gesundheit nicht schaden.

Die „deutsche Gütegemeinschaft Möbel“ lässt die Produkte ihrer Mitgliedsfirmen von neutralen Möbelprüfinstituten nach den strengen Bedingungen der RAL GZ 430 regelmäßig prüfen und auszeichnen. Diese enthält alle aktuellen Möbelnormen und stellt z. T. noch höhere Anforderungen.

EMISIONSLABEL FÜR MÖBEL



In Deutschland erzielt burgbad bestmögliche Klassifizierung beim weltweit ersten Emissionslabel für Möbel.

Das Emissionslabel der DGM gibt Ihnen auf einen Blick Informationen zur Schadstoffemission und soll Sie vor gesundheitlichen Beeinträchtigungen schützen. Das gesamte Möbel-Sortiment von burgbad ist mit Emissionsklasse A klassifiziert. Zu Ihrer Sicherheit.

AUSSTATTUNG



Die elektrische Ausstattung unserer Möbel besteht aus geprüften Teilen. Sie entspricht den im Land vorgeschriebenen Normen und erfüllt die Anforderungen der CE-Richtlinien.

Allgemeine Hinweise

Holz ist ein Naturprodukt. Farbabweichungen und Strukturunterschiede, die sich trotz sorgfältigster Verarbeitung oder aufgrund der unterschiedlichen Strukturen und Farbnuancen der Hölzer ergeben, können nicht Gegenstand von Beanstandungen sein. Abweichungen in Struktur, Maserung und Farbe, kleine Äste und Einläufe, sind keine Qualitätsfehler, sondern Beweis für die Echtheit des Materials. Die Fronten sind mit schadstoffarmen Lacken oder Melaminfolien beschichtet. Seitenteile und Böden bestehen aus 16 mm starken, mit Furnier, Lack oder Melamin belegten E1-Spanplatten.

Die Möbel werden kommissionsweise gefertigt, zusammengestellt und ausgeliefert. Eine Rücknahme ist aus diesem Grund nicht möglich. Wir behalten uns im Namen des technischen Fortschritts Änderungen in Konstruktion, Ausführung, Material und Farbe vor. Die Farben der Oberflächen können in der Preis- und Typenliste aus drucktechnischen Gründen nur annähernd wiedergegeben werden.

Eine fachgerechte Montage sollte mit der von burgbad entwickelten Montageschiene erfolgen. burgbad-Waschtische können nur mit den dazu passenden Waschtischunterschrank montiert werden. burgbad übernimmt keine Haftung für die unsachgemäße Montage der Möbelteile, Spiegel und Waschtische. Durch den Dehnungsgrad der Waschtische sollte bei Nischenplanung links und rechts je ca. 5 mm Luft gelassen werden, damit sich das Material ungehindert entfalten kann.

burgbad-Waschtische werden individuell gefertigt, daher sind leichte Farbnuancen möglich, dies berechtigt nicht zur Reklamation. Beratung und Verkauf nur über den sanitären Fachhandel. Technische Änderungen lassen wir ständig in unsere Produktion und Fertigung einfließen. Diese Änderungen berechtigen nicht zur Reklamation.



5-JAHRES-GARANTIE

Wir gewähren fünf Jahre Garantie ab Rechnungsdatum auf Ihr Badmöbel von burgbad. Voraussetzung für einen Garantieanspruch ist die fachgerechte Montage durch einen Sanitär-Fachhandwerker in ein entsprechendes Festmauerwerk. Ausgenommen sind Ausstellungsstücke, Verschleißteile sowie Schäden, die durch gewaltsames Einwirken oder unsachgemäße Behandlung bzw. Montage verursacht wurden. Die gesetzlichen Gewährleistungsrechte verändern sich dadurch nicht. Weitere Informationen entnehmen Sie bitte dem Garantiezertifikat.

AGB

Unsere allgemeinen Geschäftsbedingungen finden Sie hinten in dieser Preisliste und auf unserer Homepage www.burgbad.com

ENERGIEEFFIZIENZKLASSIFIZIERUNG

Die Typzuordnung zu den Energieeffizienzklassen finden Sie hinten in dieser Preisliste.

WASCHTISCHE

Wenn keine andere Farbe angegeben wird, liefern wir unsere Waschtische standardmäßig in weiß.

Für alle **Mineralgusswaschtische** und **Glaswaschtische** gelten folgende Fertigungstoleranzen bezogen auf die Ebenheit: 0,2% der Länge / Tiefe pro Seite. Die Fertigungstoleranzen für das Längenmaß unterscheiden sich für Standard Fix-Maße, flexible Maße und Nischeneinbauten wie folgt:

Fixmaß: +0,3% / -0,1% bezogen auf das Nennmaß

Flexmaß: +3 / +6 mm

Nischeneinbau : +0 / -3 mm

Grundsätzlich sollte der Mineralgusswaschtisch für Nischeneinbau etwas kleiner als die Nische geplant werden (links und rechts je ca. 2 mm kürzer).

Bei allen Mineralgusswaschtischen ist standardmäßig eine Armaturbohrung vorgesehen. Wahlweise können diese auch **ohne Armaturbohrung ohne Aufpreis** und mit mehreren Armaturbohrungen, nach genauer Positionsangabe, gegen einen Aufpreis bestellt werden.

Die Wassertemperatur darf bei Nutzung und Reinigung 65° Celsius nicht übersteigen.

Bei **Keramik-Waschtischen** beträgt die Maßtoleranz +/-0,8%. Keramik-Waschtische sind nur mit einer Armaturbohrung lieferbar. Auf Wunsch liefern wir auch mit 3 durchgebrochenen Bohrungen für 3-Loch-Armaturen, gegen Aufpreis.

TÜRDÄMPFUNGSSYSTEM

Um dem Lebensraum Bad gerecht zu werden setzt die burgbad auf Innovation. Nur ausgesuchte, erstklassige Zulieferanten können unseren Ansprüchen an höchste Qualität und Zuverlässigkeit gepaart mit Langlebigkeit und Funktionalität gerecht werden. burgbad nutzt ein neues, innovatives Türdämpfungssystem. Dieser ausgeklügelte Mechanismus verschafft dem Badmöbel ein lautloses Schließgeräusch durch langsames Schließen der Tür. Der Türdämpfer passt sich der Schließgeschwindigkeit der Tür individuell an. Die Tür wird sanft und leise abgebremst und schließt schonend. Ein kleiner Helfer im Dienste des genussvollen Nutzens unserer Badmöbel.

FARBEN UND OBERFLÄCHEN

Besondere Aufmerksamkeit widmet burgbad der Oberflächenbearbeitung und -veredelung. Höchste handwerkliche Qualität und Anforderung wird an die Herstellung und Verarbeitung aller Oberflächen gestellt. Modernste Lackstraßen und unsere hochqualifizierten Mitarbeiter sorgen für größtmögliche Qualitätsstandards im exquisiten Lackbereich. Wir fertigen sämtliche Lackfronten vor Ort, so dass wir auf Ihre Sonderwünsche schnellstmöglich eingehen können. Wir nutzen ausschließlich High-Solid-Lacke. Diese Lacke haben einen sehr hohen Festkörperanteil, er liegt bei 60%. Diese pigmentierten Lacke sind selbstverständlich emissionsarm – deshalb umweltverträglich.

MONTAGEMATERIAL

Bei rc40 wird das passende Montagematerial pro Typ beigelegt. Detaillierte Montageanleitungen können unter www.burgbad.com eingesehen werden. Die entsprechende Montageanleitung liegt der Möbelgruppe bei.

MONTAGE DURCH EINEN WERKSMONTEUR EMPFOHLEN!

MONTAGEANLEITUNGEN

Detaillierte Montageanleitungen und aktuelle Montagezeichnungen finden Sie unter www.burgbad.com, liegen den jeweiligen Möbeln bei oder können Sie über den QR-Code auf der Möbelverpackung herunterladen.

Frontfarben

Farbnummer*	LACK:																											
	L1	L2	L45	L46	L8	L53	L54	L55	L20	L21	L18	L19	L24	L25	L26	L27	L28	L44	L39	L40	L29	L30	L31	L42	L32	L33		
	Weiß Hochglanz	Weiß Matt	Champagner Hochglanz	Champagner Matt	Sand Hochglanz	Sand Matt	Mint Hochglanz	Mint Matt	Grün Hochglanz	Grün Matt	Dunkelrot Hochglanz	Dunkelrot Matt	Schiff Hochglanz	Schiff Matt	Lichtgrau Hochglanz	Lichtgrau Matt	Grau Hochglanz	Grau Matt	Dunkelgrau Hochglanz	Dunkelgrau Matt	Anthrazit Hochglanz	Anthrazit Matt	Dunkelbraun Hochglanz	Dunkelbraun Matt	Schwarz Hochglanz	Schwarz Matt		
rc40	•	•	•	•	•	•	•	•	•	•	•	•	•	•	•	•	•	•	•	•	•	•	•	•	•	•		
Bel	•	•	•	•	•	•	•	•					•	•	•	•	•	•	•	•	•	•						
Cala 2.0	•	•	•	•	•	•							•	•	•	•	•	•	•	•								
Coco	•	•	•	•	•	•							•	•	•	•	•	•	•	•								
Crono	•	•	•	•	•	•				•	•	•	•	•	•	•	•	•	•	•	•	•	•	•	•	•		
Diva 2.0	•	•	•	•	•	•							•	•	•	•	•	•	•	•					•	•		
Ella	•	•	•	•	•	•							•	•	•	•	•	•	•	•								
Essento	•	•	•	•	•	•							•	•	•	•	•	•	•	•								
Mya																												
Orell	•	•	•	•	•	•							•	•	•	•	•	•	•	•								
Pli	•	•	•	•	•	•			•	•			•	•	•	•	•	•	•	•								
Sinea 1.0	•	•	•	•	•	•							•	•	•	•	•	•	•	•								
Sinea 2.0	•	•	•	•	•	•							•	•	•	•	•	•	•	•								
Yso	•	•	•	•	•	•							•	•	•	•	•	•	•	•								
Crono Wanne	•	•	•	•	•	•	•	•	•	•	•	•	•	•	•	•	•	•	•	•	•	•	•	•	•	•		

*Allgemeine Farbnummer für burgbad-Farben, ohne programmbezogene Frontzuordnung

ECHTHOLZFURNIER:

E20	E22	E6	E21	E8	E24	E23	E11	E19	E12	E15	E25	E17
Eiche Finition Hell	Eiche Authentic	Eiche Natur	Eukalyptus	Bambus Natur	Eiche Mahagoniroth	Nussbaum Cognac	Nussbaum Natur	Eiche Finition Hellgrau	Eiche Hellgrau	Eiche Tabak	Eiche Dunkelgrau Matt	Eiche Schwarz
•	•	•	•	•	•	•	•	•	•	•		•
•	•	•		•		•	•	•	•	•		•
•	•	•		•		•	•		•	•		•
		•			•				•	•		•
											•	
•	•	•		•		•	•		•	•		•
•	•	•		•		•	•		•	•		•
•	•	•	•			•	•		•	•		•



ALLGEMEINE INFORMATIONEN

Maserungsverlauf

Front: vertikal / Korpus: vertikal

Lackfronten / Sonderfarben

Weitere Lackfarben (Matt und Hochglanz) aus unserem Sortiment möglich, siehe burgbad Hauptpreisliste - Seite: 8. Aufpreis 10%. RAL-Farben auf Anfrage gegen Aufpreis möglich.

Front / Korpus Kombinationen

Auf Wunsch können die Fronten jeder Preisgruppe mit den Korpusfarben jeder Preisgruppe kombiniert werden. Preis = Preisgruppe 2.

(z.B. Front: Eiche Finline Hell F4107 / Korpus: Weiß Hochglanz K0001).

PREISGRUPPE 1 - FRONTEN: MEHRFACHLACKIERUNG, MATT - FRONT UMLAUFEND 2 MM RADIUS | KORPUS: LACKIERT (PN222)



von innen nach außen:

I MDF-Trägerplatte I Isoliergrund I Füller I Farblack

L2	L46	L53	L55	L21
F4001 Weiß Matt Korpus-Nr. K0023	F4015 Champagner Matt Korpus-Nr. K0194	F4016 Sand Matt Korpus-Nr. K0213	F4018 Mint Matt Korpus-Nr. K0235	F4019 Grün Matt Korpus-Nr. K0026
L19	L42	L25	L27	L44
F4021 Dunkelrot Matt Korpus-Nr. K0025	F4022 Dunkelbraun Matt Korpus-Nr. K0215	F4017 Schilf Matt Korpus-Nr. K0024	F4023 Lichtgrau Matt Korpus-Nr. K0216	F4024 Grau Matt Korpus-Nr. K0171
L40	L30	L33		
F4025 Dunkelgrau Matt Korpus-Nr. K0172	F4026 Anthrazit Matt Korpus-Nr. K0242	F4027 Schwarz Matt Korpus-Nr. K0087		

PREISGRUPPE 2 - FRONTEN: MEHRFACHLACKIERUNG, HOCHGLANZ POLIERT - FRONT UMLAUFEND 2 MM RADIUS | KORPUS: LACKIERT (RC401)



von innen nach außen:

I MDF-Trägerplatte I Isoliergrund I Füller I Farblack I Hochglanzlack

L1	L45	L8	L54	L20
F4000 Weiß Hochglanz Korpus-Nr. K0001	F4011 Champagner Hochglanz Korpus-Nr. K0195	F4005 Sand Hochglanz Korpus-Nr. K0031	F4013 Mint Hochglanz Korpus-Nr. K0244	F4007 Grün Hochglanz Korpus-Nr. K0018
L18	L31	L24	L26	L28
F4003 Dunkelrot Hochglanz Korpus-Nr. K0002	F4006 Dunkelbraun Hochglanz Korpus-Nr. K0003	F4002 Schilf Hochglanz Korpus-Nr. K0012	F4014 Lichtgrau Hochglanz Korpus-Nr. K0207	F4008 Grau Hochglanz Korpus-Nr. K0019

PREISGRUPPE 2 - FRONTEN: MEHRFACHLACKIERUNG, HOCHGLANZ POLIERT - FRONT UMLAUFEND 2 MM RADIUS I KORPUS: LACKIERT (RC401)

von innen nach außen:

I MDF-Trägerplatte

I Isoliergrund

I Füller

I Farblack

I Hochglanzlack



L39
F4012
Dunkelgrau Hochglanz
Korpus-Nr. K0200

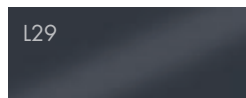

L29
F4004
Anthrazit Hochglanz
Korpus-Nr. K0011



L32
F4010
Schwarz Hochglanz
Korpus-Nr. K0004

PREISGRUPPE 2 - FRONTEN: ECHTHOLZ FURNIERT - FRONT UMLAUFEND 2 MM RADIUS I KORPUS: FURNIERT (RC401)

von innen nach außen:

I E1-Trägerplatte

I Echtholz furnier

I Isoliergrund

I Lack



E20
F4107
Eiche Finition Hell
Korpus-Nr. K0256



E22
F4110
Eiche Authentic
Korpus-Nr. K0491



E6
F4100
Eiche Natur
Korpus-Nr. K0027



E8
F4109
Bambus Natur
Korpus-Nr. K0032



E24
F4113 ^{NEU} 01.04.2017
Eiche Mahagonirot
Korpus-Nr. K0516



E21
F4108
Eukalyptus
Korpus-Nr. K0257



E23
F4111
Nussbaum Cognac
Korpus-Nr. K0492



E11
F4102
Nussbaum Natur
Korpus-Nr. K0034



E19
F4112
Eiche Finition Hellgrau
Korpus-Nr. K0198



E12
F4105
Eiche Hellgrau
Korpus-Nr. K0106



E15
F4101
Eiche Tabak
Korpus-Nr. K0028



E17
F4106
Eiche Schwarz
Korpus-Nr. K0107

GRIFFE
Griff

Chrom G2000
Edelmatt G2001
Edelstahl-Optik G2002

Spiegelschrank

Chrom G2000
Edelmatt G2001
Edelstahl-Optik G2002

Griff

Chrom G2010
Edelmatt G2011
Edelstahl-Optik G2012

Falttürenschränk

Chrom G2030
Edelmatt G2031
Edelstahl-Optik G2032

Stangengriff

Chrom G0140
Weiß G0141



Länge / Bohrabstand:	64 mm / 32 mm	64 mm / 32 mm	96 mm / 64 mm	160 mm / 128 mm	250 mm / 192 mm
Länge ab Auszugbreite 590 mm:	---	---	---	Nur möglich bei: FS001, FS002, FS003, HS270, HS271, HS275	500 mm / 448 mm
Länge ab Auszugbreite 790 mm:	---	---	---		750 mm / 704 mm

Tip-On-Technik

Grifflos G0000



Öffnen mit TIP-ON, der neuen Öffnungsfunktion für grifflose Möbel. Durch Antippen der Front lassen sich Schubkästen, Auszüge und Türen mühelos und komfortabel öffnen, auch ohne Griff. (kein Aufpreis!)

KERAMIK-WASCHTISCHE SYS K1 INKL. WASCHTISCHUNTERSCHRANK STANDARD

① STANDARD: 1-LOCH-BOHRUNG

Waschtischfarbe



Weiß Nr. C0001

Inklusive



Material

Keramik wird aus den hochwertigen Porzellanrohstoffen Kaolin, Ton, Feldspat und Quarz industriell gefertigt. Bei Brenntemperaturen von 1250°C bildet der keramische Scherben mit der Glasur eine feste Verbindung, die dem Produkt eine hohe mechanische Festigkeit und eine geschlossene Glasoberfläche verleiht.

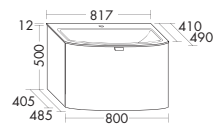

Keramik-Waschtisch

- Beckenmaß 659x308 mm
- Muldentiefe: 120 mm

Waschtischunterschrank

- 1 Auszug

Höhe: 512 mm

SE110 Tiefe: 490 mm

Breite: 817 mm **1839,- 2019,-**

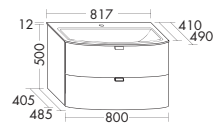

Keramik-Waschtisch

- Beckenmaß 659x308 mm
- Muldentiefe: 120 mm

Waschtischunterschrank

- 1 Schublade oben mit Siphonausschnitt
- 1 Auszug unten
- 1 Inneneinteilung: ACBK032
- inkl. Raumsparsiphon

Höhe: 512 mm

SE111 Tiefe: 490 mm

Breite: 817 mm **2014,- 2219,-**



Version L



Keramik-Waschtisch

- Beckenmaß 659x308 mm
- Muldentiefe: 120 mm

Waschtischunterschrank

- 2 Auszüge

Höhe: 512 mm

SE112 Tiefe: 490 mm

L/R Breite: 1117 mm **2220,- 2449,-**

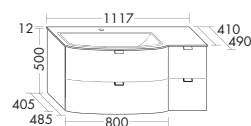

Version L



Keramik-Waschtisch

- Beckenmaß 659x308 mm
- Muldentiefe: 120 mm

Waschtischunterschrank

- 1 Schublade oben mit Siphonausschnitt
- 3 Auszüge
- 1 Inneneinteilung: ACBK032
- inkl. Raumsparsiphon

Höhe: 512 mm

SE113 Tiefe: 490 mm

L/R Breite: 1117 mm **2468,- 2745,-**

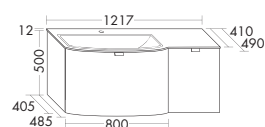

Version L



Keramik-Waschtisch

- Beckenmaß 659x308 mm
- Muldentiefe: 120 mm

Waschtischunterschrank

- 2 Auszüge

Höhe: 512 mm

SE114 Tiefe: 490 mm

L/R Breite: 1217 mm **2324,- 2563,-**

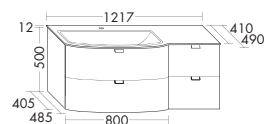

Version L



Keramik-Waschtisch

- Beckenmaß 659x308 mm
- Muldentiefe: 120 mm

Waschtischunterschrank

- 1 Schublade oben mit Siphonausschnitt
- 3 Auszüge
- 1 Inneneinteilung: ACBK032
- inkl. Raumsparsiphon

Höhe: 512 mm

SE115 Tiefe: 490 mm

L/R Breite: 1217 mm **2570,- 2855,-**

TIP ON Wahlweise ohne Griff mit Tip-On-Technik. Bei Bogenfronten sind nur mit diesem Symbol markierte Griffe möglich.

Bohrung von 3-Loch-Armaturen: 69,- / ohne Armaturbohrung: kein Mehrpreis.

KERAMIK-WASCHTISCHE SYS K1 INKL. WASCHTISCHUNTERSCHRANK STANDARD

① STANDARD: 1-LOCH-BOHRUNG

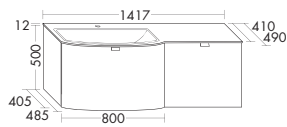

Version L

**Keramik-Waschtisch**

- Beckenmaß 659x308 mm
- Muldentiefe: 120 mm

SE116 Höhe: 512 mm

Tiefe: 490 mm

L/R Breite: 1417 mm

2458,- 2710,-**Waschtischunterschrank**

- 2 Auszüge

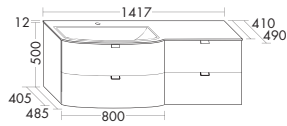

Version L

**Keramik-Waschtisch**

- Beckenmaß 659x308 mm
- Muldentiefe: 120 mm

SE117 Höhe: 512 mm

Tiefe: 490 mm

L/R Breite: 1417 mm

2687,- 2984,-**Waschtischunterschrank**

- 1 Schublade oben mit Siphonausschnitt
- 3 Auszüge
- 1 Inneneinteilung: ACBK032
- inkl. Raumparsiphon

KERAMIK-WASCHTISCHE SYS K1 INKL. WASCHTISCHUNTERSCHRANK MASSANFERTIGUNG

① STANDARD: 1-LOCH-BOHRUNG

Waschtischfarbe



Weiß Nr. C0001

Inklusive



Material

Keramik wird aus den hochwertigen Porzellanrohstoffen Kaolin, Ton, Feldspat und Quarz industriell gefertigt. Bei Brenntemperaturen von 1250°C bildet der keramische Scherben mit der Glasur eine feste Verbindung, die dem Produkt eine hohe mechanische Festigkeit und eine geschlossene Glasoberfläche verleiht.

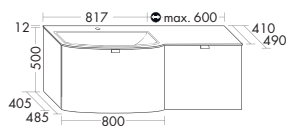

Version L

**Keramik-Waschtisch**

- Beckenmaß 659x308 mm
- Muldentiefe: 120 mm
- Grundmaß: 817 mm
- Verlängerung max.: 600 mm

SE118 Höhe: 512 mm

Tiefe: 490 mm

L/R Breite: 1017-1209 mm

2554,- 2793,-

L/R Breite: 1210-1417 mm

2801,- 3089,-**Waschtischunterschrank**

- 2 Auszüge

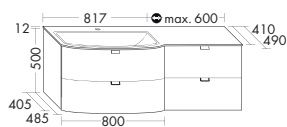

Version L

**Keramik-Waschtisch**

- Beckenmaß 659x308 mm
- Muldentiefe: 120 mm
- Grundmaß: 817 mm
- Verlängerung max.: 600 mm

SE119 Höhe: 512 mm

Tiefe: 490 mm

L/R Breite: 1017-1209 mm

2723,- 2973,-

L/R Breite: 1210-1417 mm

2951,- 3248,-**Waschtischunterschrank**

- 1 Schublade oben mit Siphonausschnitt
- 3 Auszüge
- 1 Inneneinteilung: ACBK032
- inkl. Raumparsiphon

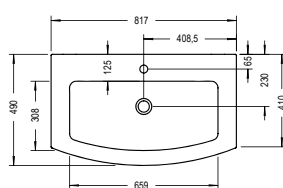
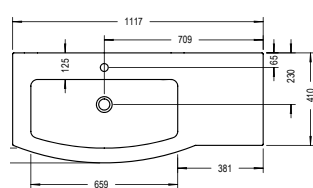
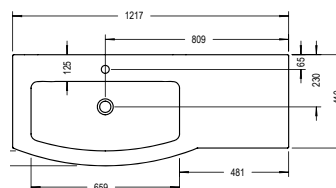
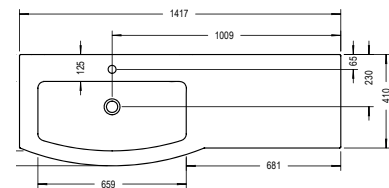
SE110/SE111**SE112/SE113****SE114/SE115****SE116/SE117**

Wahlweise ohne Griff mit Tip-On-Technik. Bei Bogenfronten sind nur mit diesem Symbol markierte Griffe möglich.

Bohrung von 3-Loch-Armaturen: 69,- / ohne Armaturbohrung: kein Mehrpreis.

KERAMIK-WASCHTISCHE SYS K2 INKL. WASCHTISCHUNTERSCHRANK

ⓘ STANDARD: 1-LOCH-BOHRUNG

Waschtischfarbe



Weiß Nr. C0001

Inklusive



Material

Keramik wird aus den hochwertigen Porzellanrohstoffen Kaolin, Ton, Feldspat und Quarz industriell gefertigt. Bei Brenntemperaturen von 1250°C bildet der keramische Scherben mit der Glasur eine feste Verbindung, die dem Produkt eine hohe mechanische Festigkeit und eine geschlossene Glasoberfläche verleiht.

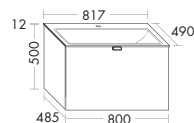

Keramik-Waschtisch

- Beckenmaß 655x306 mm
- Muldentiefe: 120 mm

Waschtischunterschrank

- 1 Auszug

Höhe:	512 mm	
SE120 Tiefe:	490 mm	
Breite:	817 mm	1694,- 1846,-

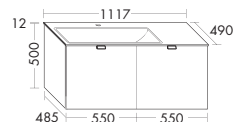

Version L



Keramik-Waschtisch

- Beckenmaß 655x306 mm
- Muldentiefe: 120 mm

Waschtischunterschrank

- 2 Auszüge

Höhe:	512 mm	
SE121 Tiefe:	490 mm	
L/R Breite:	1117 mm	1974,- 2155,-

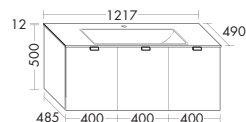

Keramik-Waschtisch

- Beckenmaß 655x306 mm
- Muldentiefe: 120 mm

Waschtischunterschrank

- 3 Auszüge

Höhe:	512 mm	
SE122 Tiefe:	490 mm	
Breite:	1217 mm	2156,- 2363,-

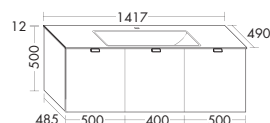

Keramik-Waschtisch

- Beckenmaß 655x306 mm
- Muldentiefe: 120 mm

Waschtischunterschrank

- 3 Auszüge

Höhe:	512 mm	
SE123 Tiefe:	490 mm	
Breite:	1417 mm	2270,- 2486,-

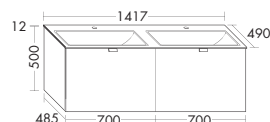

Keramik-Waschtisch

- Beckenmaß 575x306 mm
- Muldentiefe: 120 mm

Waschtischunterschrank

- 2 Auszüge

Höhe:	512 mm	
SE125 Tiefe:	490 mm	
Breite:	1417 mm	2357,- 2569,-

TIP ON Wahlweise ohne Griff mit Tip-On-Technik.

Bohrung von 2- oder 3-Loch-Armaturen: 69,- / Doppelwaschtisch: 138,- / ohne Armaturbohrung: kein Mehrpreis

KERAMIK-WASCHTISCHE SYS K2 INKL. WASCHTISCHUNTERSCHRANK MASSANFERTIGUNG ⓘ STANDARD: 1-LOCH-BOHRUNG

Waschtischfarbe

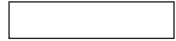

Weiß Nr. C0001

Inklusive



Material

Keramik wird aus den hochwertigen Porzellanrohstoffen Kaolin, Ton, Feldspat und Quarz industriell gefertigt. Bei Brenntemperaturen von 1250°C bildet der keramische Scherben mit der Glasur eine feste Verbindung, die dem Produkt eine hohe mechanische Festigkeit und eine geschlossene Glasoberfläche verleiht.

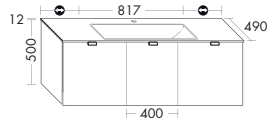
**Keramik-Waschtisch**

- Beckenmaß 655x306 mm
- Muldentiefe: 120 mm
- Grundmaß: 817 mm
- Verlängerung pro Seite min.: 200 mm
- Verlängerung pro Seite max.: 300 mm

Waschtischunterschrank

- 3 Auszüge
- inkl. Raumparsiphon

Höhe: 512 mm

SE124 Tiefe: 490 mm

Breite: 817-1417 mm

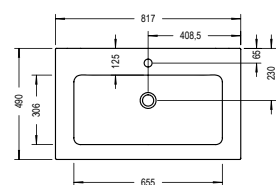
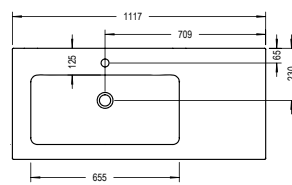
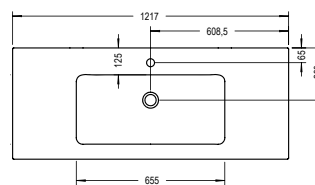
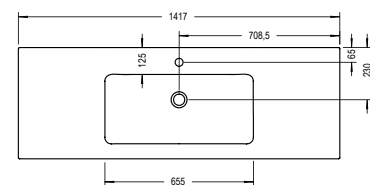
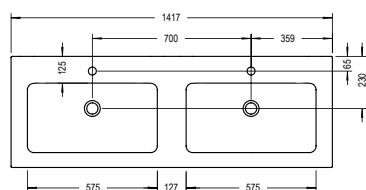
2536,- 2751,-**SE420/SE421****SE422/SE423****SE424/SE425****SE426/SE427****SE432/SE433****TIP ON Wahlweise ohne Griff mit Tip-On-Technik.****Bohrung von 2- oder 3-Loch-Armaturen: 69,- / Doppelwaschtisch: 138,- / ohne Armaturbohrung: kein Mehrpreis**

KERAMIK-WASCHTISCHE BEL INKL. WASCHTISCHUNTERSCHRANK

ⓘ STANDARD: 1-LOCH-BOHRUNG

Waschtischfarbe



Weiß Nr. C0001

Inklusive



Material

Keramik wird aus den hochwertigen Porzellanrohstoffen Kaolin, Ton, Feldspat und Quarz industriell gefertigt. Bei Brenntemperaturen von 1250°C bildet der keramische Scherben mit der Glasur eine feste Verbindung, die dem Produkt eine hohe mechanische Festigkeit und eine geschlossene Glasoberfläche verleiht.

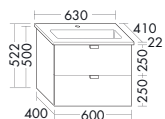

Keramik-Waschtisch

- Beckenmaß 507x299 mm
- Muldentiefe: 120 mm

Waschtischunterschrank

- 1 Schublade oben mit Siphonausschnitt und Inneneinteilung
- 1 Auszug unten

Höhe:	522 mm	
SE140 Tiefe:	410 mm	
Breite:	630 mm	1614,- 1759,-

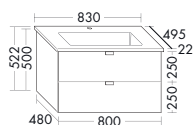

Keramik-Waschtisch

- Beckenmaß 568x291 mm
- Muldentiefe: 120 mm

Waschtischunterschrank

- 1 Schublade oben mit Siphonausschnitt und Inneneinteilung
- 1 Auszug unten

Höhe:	522 mm	
SE141 Tiefe:	495 mm	
Breite:	830 mm	1716,- 1870,-

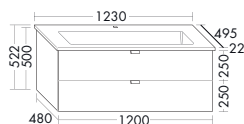

Keramik-Waschtisch

- Beckenmaß 968x291 mm
- Muldentiefe: 120 mm

Waschtischunterschrank

- 1 Schublade oben mit Siphonausschnitt und Inneneinteilung
- 1 Auszug unten

Höhe:	522 mm	
SE142 Tiefe:	495 mm	
Breite:	1230 mm	1925,- 2098,-

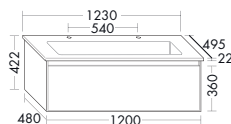

Keramik-Waschtisch

- Beckenmaß 968x291 mm
- Muldentiefe: 120 mm

Waschtischunterschrank

- 1 Schublade oben mit Siphonausschnitt und Inneneinteilung
- 1 Auszug unten

Höhe:	522 mm	
SE143 Tiefe:	495 mm	
Breite:	1230 mm	1995,- 2174,-

SE140

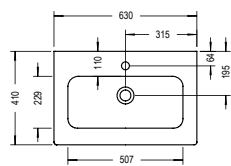

SE141

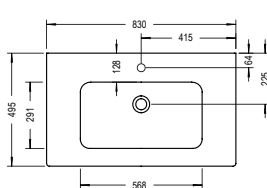

SE142

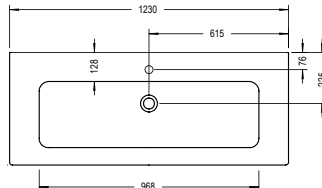

SE143

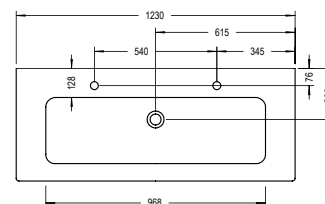

TIP ON Wahlweise ohne Griff mit Tip-On-Technik.

Bohrung von 3-Loch-Armaturen: 69,- / Doppelwaschtisch: 138,- / Waschtisch nur mit Armaturbohrung lieferbar.

KERAMIK-WASCHTISCHE BEL INKL. WASCHTISCHUNTERSCHRANK

① STANDARD: 1-LOCH-BOHRUNG

Waschtischfarbe



Weiß Nr. C0001

Inklusive



Material

Keramik wird aus den hochwertigen Porzellanrohstoffen Kaolin, Ton, Feldspat und Quarz industriell gefertigt. Bei Brenntemperaturen von 1250°C bildet der keramische Scherben mit der Glasur eine feste Verbindung, die dem Produkt eine hohe mechanische Festigkeit und eine geschlossene Glasoberfläche verleiht.

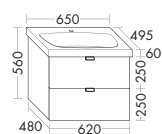
**Keramik-Waschtisch**

- Beckenmaß 560x325 mm
- Muldentiefe: 95 mm

SE001

Höhe: 560 mm

Tiefe: 495 mm

Breite: 650 mm

1613,- 1788,-**Waschtischunterschränk**

- 1 Schublade oben mit Siphonausschnitt und Inneneinteilung
- 1 Auszug unten

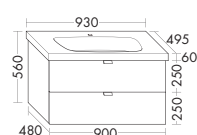
**Keramik-Waschtisch**

- Beckenmaß 640x325 mm
- Muldentiefe: 95 mm

SE002

Höhe: 560 mm

Tiefe: 495 mm

Breite: 930 mm

1787,- 1980,-**Waschtischunterschränk**

- 1 Schublade oben mit Siphonausschnitt und Inneneinteilung
- 1 Auszug unten

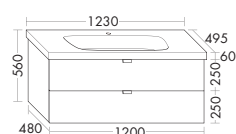
**Keramik-Waschtisch**

- Beckenmaß 770x325 mm
- Muldentiefe: 95 mm

SE003

Höhe: 560 mm

Tiefe: 495 mm

Breite: 1230 mm

1925,- 2133,-**Waschtischunterschränk**

- 1 Schublade oben mit Siphonausschnitt und Inneneinteilung
- 1 Auszug unten

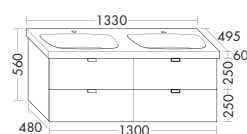
**Keramik-Waschtisch**

- Beckenmaß 560x325 mm
- Muldentiefe: 95 mm

SE004

Höhe: 560 mm

Tiefe: 495 mm

Breite: 1330 mm

2637,- 2923,-**Waschtischunterschränk**

- 2 Schubladen oben mit Siphonausschnitt und Inneneinteilung
- 2 Auszüge unten

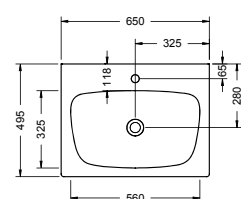
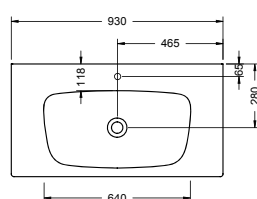
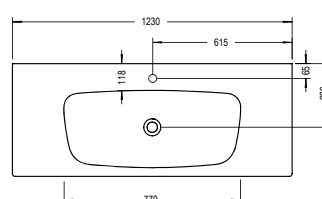
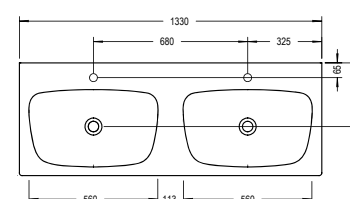
SE001**SE002****SE003****SE004****TIP ON Wahlweise ohne Griff mit Tip-On-Technik.****Bohrung von 3-Loch-Armaturen: 69,- / Doppelwaschtisch: 138,- / Waschtisch nur mit Armaturbohrung lieferbar.**

Ausstattung	Typ-Nr.	Planungsmaße	Preis
MINERALGUSS-WASCHTISCHE SYS M1 STANDARD		i STANDARD: 1-LOCH-BOHRUNG	
Waschtischfarbe <div style="display: flex; gap: 20px;"> <div style="border: 1px solid black; width: 60px; height: 20px; display: flex; align-items: center; justify-content: center;"> Weiß Brilliant Nr. C0001 </div> <div style="border: 1px solid black; width: 60px; height: 20px; display: flex; align-items: center; justify-content: center;"> Weiß Velvet Nr. C0037 </div> </div>	Mehrpriis Velvet: < 790 mm Breite 65,- < 1390 mm Breite 75,- < 2600 mm Breite 95,-	Inklusive 	Material Mineralguss: Verbundwerkstoff aus Natursteinpulver und Polyesterkunstharz als Bindemittel. Oberfläche aus Polyester. Schmutzabweisende Eigenschaft durch glatte, porenfreie Oberfläche.
NISCHENEINBAU: Waschtische werden mit Übermaß gefertigt. Bitte Nischenmaße angeben!			
	– Beckenmaß 680x330 mm – Muldentiefe: 127 mm – inkl. Raumsparisiphon	WT130 Höhe: 16 mm Tiefe: 490 mm Breite: 720 mm	372,-
	– Beckenmaß 680x330 mm – Muldentiefe: 127 mm – inkl. Raumsparisiphon	WT131 Höhe: 16 mm Tiefe: 490 mm L/R Breite: 1020 mm	446,-
	– Beckenmaß 1180x344 mm – Muldentiefe: 127 mm – inkl. Raumsparisiphon	WT132 Höhe: 16 mm Tiefe: 505 mm Breite: 1220 mm	484,-
	– 2 Armaturbohrungen – Beckenmaß 1180x344 mm – Muldentiefe: 127 mm – inkl. Sicherheitsablaufventil, nicht absperibar – inkl. Raumsparisiphon	WT133 Höhe: 16 mm Tiefe: 505 mm Breite: 1220 mm	543,-
	– 2 Armaturbohrungen – Beckenmaß 1180x344 mm – Muldentiefe: 127 mm – 1 Ab- und Überlaufsystem Clou mit Kabelzug, absperibar – inkl. Raumsparisiphon	WT134 Höhe: 16 mm Tiefe: 505 mm Breite: 1220 mm	572,-
	– Beckenmaß 680x330 mm – Muldentiefe: 127 mm – inkl. Raumsparisiphon	WT135 Höhe: 16 mm Tiefe: 505 mm Breite: 1320 mm	531,-

i Bei freier Planung 10 mm Überstand je Seite zum Möbel berücksichtigen.

Bohrung von 2- oder 3-Loch-Armaturen: 69,- / Doppelwaschtisch: 138,- / ohne Armaturbohrung: kein Mehrpreis

Ausstattung

Typ-Nr.

Planungsmaße

Preis

MINERALGUSS-WASCHTISCHE SYS M1 MASSANFERTIGUNG

① STANDARD: 1-LOCH-BOHRUNG

Waschtischfarbe



Weiß Brilliant Nr. C0001



Weiß Velvet Nr. C0037

Mehrpreis Velvet:

< 790 mm Breite **65,-**
 < 1390 mm Breite **75,-**
 < 2600 mm Breite **95,-**

Inklusive



Material

Mineralguss: Verbundwerkstoff aus Natursteinpulver und Polyesterkunstharz als Bindemittel. Oberfläche aus Polyester. Schmutzabweisende Eigenschaft durch glatte, porenfreie Oberfläche.

NISCHENEINBAU: Waschtische werden mit Übermaß gefertigt. Bitte Nischenmaße angeben!



- Beckenmaß 680x330 mm
- Muldentiefe: 127 mm
- Grundmaß: 720 mm
- Verlängerung links/ rechts max.: 1000 mm
- inkl. Raumparsiphon

WT136	Höhe:	16 mm	
	Tiefe:	490 mm	
	Breite:	720 mm	482,-

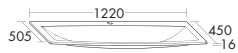

- Beckenmaß 1180x344 mm
- Muldentiefe: 127 mm
- Grundmaß: 1220 mm
- Verlängerung links/ rechts max.: 700 mm
- inkl. Raumparsiphon

WT137	Höhe:	16 mm	
	Tiefe:	505 mm	
	Breite:	1220 mm	810,-

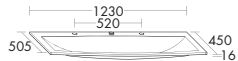

- 2 Armaturbohrungen
- Beckenmaß 1180x344 mm
- Muldentiefe: 127 mm
- Grundmaß: 1220 mm
- Verlängerung links/ rechts max.: 700 mm
- 1 Ab- und Überlaufsystem Clou mit Kabelzug, absperrbar
- inkl. Raumparsiphon

WT138	Höhe:	16 mm	
	Tiefe:	505 mm	
	Breite:	1220 mm	907,-

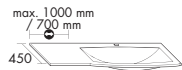
**WASCHTISCHVERLÄNGERUNG SYS M1**





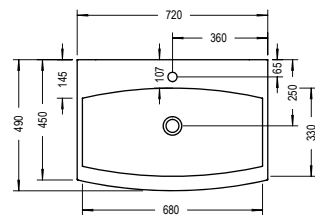
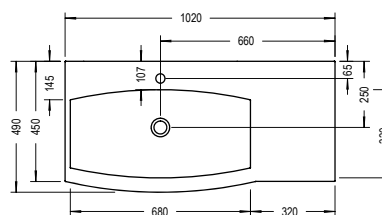
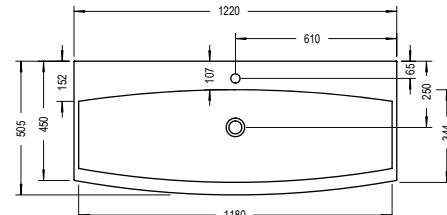
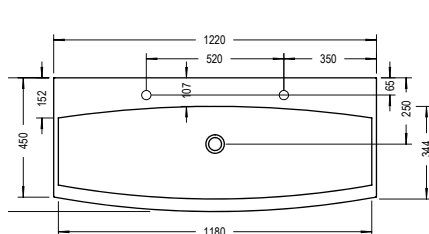
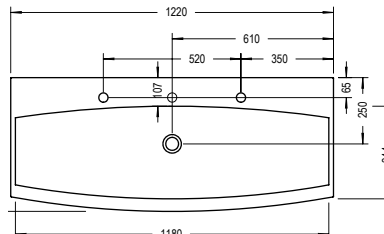
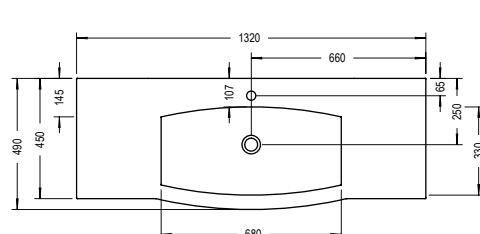



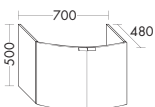

- Verlängerung links/ rechts min.: 50 mm
- Verlängerung links/ rechts max.: WT136 1000 mm, WT137/WT138 700 mm

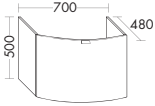
WT139 L/R	Höhe:	16 mm	
	Tiefe:	450 mm	
	Preis pro 100 mm		60,-

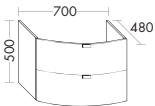
WT130/ WT136**WT131****WT132/ WT137****WT133****WT134/ WT138****WT135**

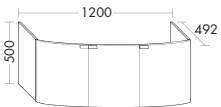
① Bei freier Planung 10 mm Überstand je Seite zum Möbel berücksichtigen.

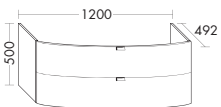
Bohrung von 2- oder 3-Loch-Armaturen: 69,- / Doppelwaschtisch: 138,- / ohne Armaturbohrung: kein Mehrpreis

Ausstattung	Typ-Nr.	Planungsmaße	PG 1	PG 2
WASCHTISCHUNTERSCHRÄNKE PASSEND ZU SYS M1				
 <p>– 2 Türen</p>	WU130	Höhe: 500 mm Tiefe: 480 mm Breite: 700 mm	914,-	1069,-
				
 <p>– 1 Auszug</p>	WU131	Höhe: 500 mm Tiefe: 480 mm Breite: 700 mm	1043,-	1221,-
				
 <p>– 1 Schublade oben mit Siphonausschnitt – 1 Auszug unten</p>	WU132	Höhe: 500 mm Tiefe: 480 mm Breite: 700 mm	1202,-	1405,-
				
 <p>– 3 Türen</p>	WU133	Höhe: 500 mm Tiefe: 480 mm Breite: 1200 mm	1354,-	1584,-
				
 <p>– 1 Schublade oben mit Siphonausschnitt – 1 Auszug unten</p>	WU134	Höhe: 500 mm Tiefe: 480 mm Breite: 1200 mm	1659,-	1941,-
				

 Wahlweise ohne Griff mit Tip-On-Technik.  Bei Bogenfronten sind nur mit diesem Symbol markierte Griffe möglich.

 Bei freier Planung 10 mm Überstand je Seite zum Möbel berücksichtigen.

Ausstattung

Typ-Nr.

Planungsmaße

PG 1

PG 2

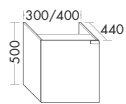
UNTERSCHRÄNKE PASSEND ZU SYS M1

Version L



- 1 Tür
- 1 Glaseinlegeboden

Maßanfertigung:*

↻ 300 - 400 mm

	Höhe:	500 mm		
US130	Tiefe:	440 mm		
	L/R Breite:	300 mm	517,-	605,-
	L/R Breite:	400 mm	611,-	714,-

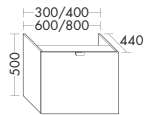

- 1 Auszug

Maßanfertigung:*

↻ 300 - 800 mm

	Höhe:	500 mm		
US131	Tiefe:	440 mm		
	Breite:	300 mm	736,-	861,-
	Breite:	400 mm	823,-	962,-
	Breite:	600 mm	1000,-	1169,-
	Breite:	800 mm	1090,-	1277,-

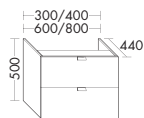

- 2 Auszüge

Maßanfertigung:*



↻ 300 - 800 mm

	Höhe:	500 mm		
US132	Tiefe:	440 mm		
	Breite:	300 mm	847,-	997,-
	Breite:	400 mm	948,-	1111,-
	Breite:	600 mm	1134,-	1331,-
	Breite:	800 mm	1313,-	1540,-

Wahlweise ohne Griff mit Tip-On-Technik. Bei Bogenfronten sind nur mit diesem Symbol markierte Griffe möglich.

↻ *Preis für Maßanfertigung: der nächst höhere Standardpreis.

Bei freier Planung 10 mm Überstand je Seite zum Möbel berücksichtigen.

Ausstattung	Typ-Nr.	Planungsmaße	Preis
Waschtischfarbe  Weiß Brilliant Nr. C0001 Weiß Velvet Nr. C0037	Mehrpriis Velvet: < 790 mm Breite 65,- < 1390 mm Breite 75,- < 2600 mm Breite 95,-	Inklusive 	Material Mineralguss: Verbundwerkstoff aus Natursteinpulver und Polyesterkunstharz als Bindemittel. Oberfläche aus Polyester. Schmutzabweisende Eigenschaft durch glatte, porenfreie Oberfläche.

NISCHENEINBAU: Waschtische werden mit Übermaß gefertigt. Bitte Nischenmaße angeben!

MINERALGUSS-WASCHTISCHE STANDARD ① STANDARD: 1-LOCH-BOHRUNG

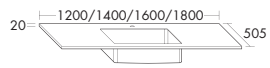

- Beckenmaß 525x335 mm
- Muldentiefe: 125 mm

WT102	Höhe: 20 mm	
	Tiefe: 505 mm	
	Breite: 1200 mm	1471,-
	Breite: 1400 mm	1629,-
	Breite: 1600 mm	1783,-
	Breite: 1800 mm	1936,-

MINERALGUSS-WASCHTISCHE MASSANFERTIGUNG ① STANDARD: 1-LOCH-BOHRUNG

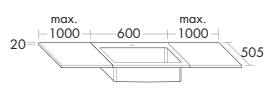

- Beckenmaß 525x335 mm
- Muldentiefe: 125 mm
- Grundmaß: 600 mm

WT002	Höhe: 20 mm	
	Tiefe: 505 mm	
	Breite: 600 mm	1120,-

- Verlängerung links/ rechts max.: 1000 mm

WT021 L/R	Höhe: 20 mm	
	Tiefe: 505 mm	
Waschtischverlängerung	Preis pro 100 mm	85,-

VERKLEIDUNGSPLETTEN FÜR VORWANDINSTALLATION - NUR IN LACKFARBEN LIEFERBAR! PG 1 PG 2

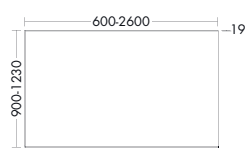

- inkl. Sockelprofileiste, 10 mm
- bitte Farbe angeben

Maßanfertigung:*
 ⓘ 900 - 1230 mm
 Ⓢ 600 - 2600 mm

VV001	Höhe: 900-1230 mm	
	Tiefe: 19 mm	
	Breite: 600-1000 mm	242,- 296,-
	Breite: 1500 mm	331,- 408,-
	Breite: 2000 mm	410,- 504,-
	Breite: 2600 mm	511,- 629,-

① Befestigung und Ausschnitte für Eckventile und Ablauf bauseits. Installationshinweise, siehe Seite: 79.

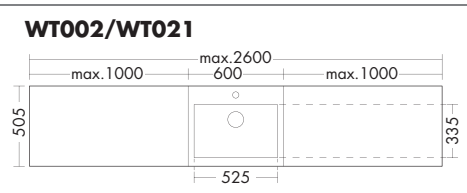
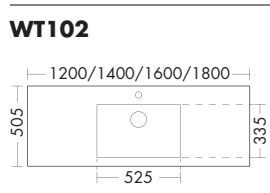

Ⓢ *Preis für Maßanfertigung: der nächst höhere Standardpreis.

① Bei freier Planung 10 mm Überstand je Seite zum Möbel berücksichtigen.

Bohrung von 2- oder 3-Loch-Armaturen: 69,- / Doppelwaschtisch: 138,- / ohne Armaturbohrung: kein Mehrpreis

Ausstattung

Typ-Nr.

Planungsmaße

PG 1

PG 2

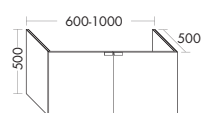
WASCHTISCHUNTERSCHRÄNKE PASSEND ZU WT102/WT002 ⓘ PASSENDE UNTERSCHRÄNKE SIEHE SEITE: 32.

- 2 Türen

Maßanfertigung:*

↔ 600 - 1000 mm



Höhe:	500 mm		
WU004 Tiefe:	500 mm		
Breite:	600 mm	783,-	917,-
Breite:	900 mm	935,-	1096,-
Breite:	1000 mm	1092,-	1281,-

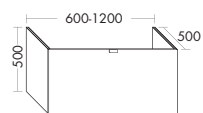

- 1 Auszug mit Inneneinteilung:

ACBK032

- inkl. Raumparsiphon

Maßanfertigung:*

↔ 600 - 1200 mm



Höhe:	500 mm		
WU035 Tiefe:	500 mm		
Breite:	600 mm	869,-	1020,-
Breite:	800 mm	1035,-	1214,-
Breite:	900 mm	1130,-	1326,-
Breite:	1000 mm	1215,-	1427,-
Breite:	1200 mm	1304,-	1530,-

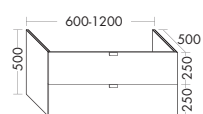

- 1 Schublade oben mit

Siphonausschnitt

- 1 Inneneinteilung: ACBK032

- 1 Auszug unten

- inkl. Raumparsiphon

Maßanfertigung:*

↔ 600 - 1200 mm



Höhe:	500 mm		
WU037 Tiefe:	500 mm		
Breite:	600 mm	1000,-	1172,-
Breite:	800 mm	1191,-	1397,-
Breite:	900 mm	1300,-	1525,-
Breite:	1000 mm	1400,-	1642,-
Breite:	1200 mm	1501,-	1760,-

ⓘ Bitte Waschtischposition für Siphonausschnitt angeben!

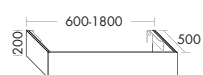

- 1 Blende

- 1 Siphonausschnitt mittig

- inkl. Metallkonsolen

Maßanfertigung:*

↔ 600 - 1800 mm



Höhe:	200 mm		
WU002 Tiefe:	500 mm		
Breite:	600 mm	522,-	612,-
Breite:	800 mm	575,-	674,-
Breite:	1000 mm	625,-	734,-
Breite:	1200 mm	678,-	797,-
Breite:	1400 mm	717,-	842,-
Breite:	1600 mm	783,-	917,-
Breite:	1800 mm	834,-	980,-

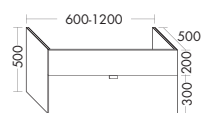

- 1 Blende

- 1 Auszug mit Inneneinteilung:

ACBK032

- inkl. Raumparsiphon

Maßanfertigung:*

↔ 600 - 1200 mm



Höhe:	500 mm		
WU003 Tiefe:	500 mm		
Breite:	600 mm	924,-	1084,-
Breite:	800 mm	1102,-	1293,-
Breite:	900 mm	1202,-	1410,-
Breite:	1000 mm	1294,-	1518,-
Breite:	1200 mm	1386,-	1626,-



- 1 Auszug mit Siphonausschnitt

- inkl. Metallkonsolen

Maßanfertigung:*

⤴ 250 - 300 mm

↔ 600 - 1200 mm



Höhe:	250-300 mm		
WU027 Tiefe:	500 mm		
Breite:	600 mm	770,-	902,-
Breite:	800 mm	848,-	992,-
Breite:	900 mm	894,-	1050,-
Breite:	1000 mm	930,-	1090,-
Breite:	1200 mm	1022,-	1199,-

Wahlweise ohne Griff mit Tip-On-Technik.

*Preis für Maßanfertigung: der nächst höhere Standardpreis.

Bei freier Planung 10 mm Überstand je Seite zum Möbel berücksichtigen.

Ausstattung	Typ-Nr.	Planungsmaße	Preis
Waschtischfarbe <div style="display: flex; gap: 10px;"> <div style="border: 1px solid black; width: 40px; height: 15px; display: inline-block;"></div> <div style="border: 1px solid black; width: 40px; height: 15px; display: inline-block;"></div> </div> Weiß Brilliant Nr. C0001 Weiß Velvet Nr. C0037	Mehrpriis Velvet: < 790 mm Breite 65,- < 1390 mm Breite 75,- < 2600 mm Breite 95,-	Inklusive 	Material Mineralguss: Verbundwerkstoff aus Natursteinpulver und Polyesterkunstharz als Bindemittel. Oberfläche aus Polyester. Schmutzabweisende Eigenschaft durch glatte, porenfreie Oberfläche.

NISCHENEINBAU: Waschtische werden mit Übermaß gefertigt. Bitte Nischenmaße angeben!

MINERALGUSS-DOPPELWASCHTISCH MASSANFERTIGUNG ① STANDARD: 2x1-LOCH-BOHRUNG

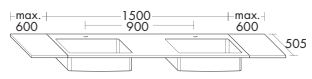

- Beckenmaß 525x335 mm	Höhe:	20 mm	
- Muldentiefe: 125 mm	WT003 Tiefe:	505 mm	
- Grundmaß: 1500 mm	Breite:	1500 mm	1871,-

- Verlängerung links/ rechts max.: 650 mm	Höhe:	20 mm	
	WT031 L/R Tiefe:	505 mm	
	Waschtischverlängerung Preis pro 100 mm		85,-

VERKLEIDUNGSPLETTEN FÜR VORWANDINSTALLATION - NUR IN LACKFARBEN LIEFERBAR! PG 1 PG 2

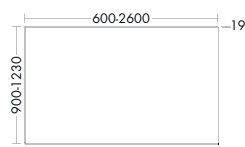

- inkl. Sockelprofileiste, 10 mm	Höhe:	900-1230 mm	
- bitte Farbe angeben	VV001 Tiefe:	19 mm	
Maßanfertigung*:	Breite:	600-1000 mm	242,- 296,-
ⓘ 900 - 1230 mm	Breite:	1500 mm	331,- 408,-
Ⓜ 600 - 2600 mm	Breite:	2000 mm	410,- 504,-
	Breite:	2600 mm	511,- 629,-

① Befestigung und Ausschnitte für Eckventile und Ablauf bauseits. Installationshinweise, siehe Seite: 79.

WT003

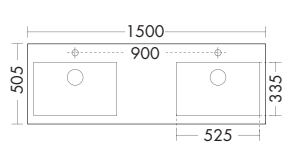

WT003/WT031

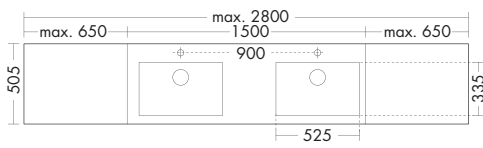

Ⓜ *Preis für Maßanfertigung: der nächst höhere Standardpreis.

① **Bei freier Planung 10 mm Überstand je Seite zum Möbel berücksichtigen.**

Bohrung von 2- oder 3-Loch-Armaturen: 69,- / Doppelwaschtisch: 138,- / ohne Armaturbohrung: kein Mehrpreis

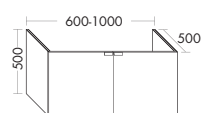
WASCHTISCHUNTERSCHRÄNKE PASSEND ZU WT003 ⓘ PASSENDE UNTERSCHRÄNKE SIEHE SEITE: 32.

- 2 Türen

Maßanfertigung:*

↔ 600 - 1000 mm

WU004	Höhe:	500 mm	
	Tiefe:	500 mm	
	Breite:	600 mm	783,- 917,-
	Breite:	900 mm	935,- 1096,-
	Breite:	1000 mm	1092,- 1281,-

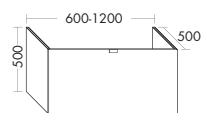

- 1 Auszug mit Inneneinteilung:
ACBK032
- inkl. Raumparsiphon

Maßanfertigung:*

↔ 600 - 1200 mm

WU035	Höhe:	500 mm	
	Tiefe:	500 mm	
	Breite:	600 mm	869,- 1020,-
	Breite:	800 mm	1035,- 1214,-
	Breite:	900 mm	1130,- 1326,-
	Breite:	1000 mm	1215,- 1427,-
	Breite:	1200 mm	1304,- 1530,-

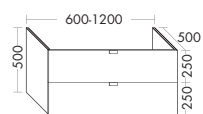

- 1 Schublade oben mit
Siphonausschnitt
- 1 Inneneinteilung: ACBK032
- 1 Auszug unten
- inkl. Raumparsiphon

Maßanfertigung:*

↔ 600 - 1200 mm

WU037	Höhe:	500 mm	
	Tiefe:	500 mm	
	Breite:	600 mm	1000,- 1172,-
	Breite:	800 mm	1191,- 1397,-
	Breite:	900 mm	1300,- 1525,-
	Breite:	1000 mm	1400,- 1642,-
	Breite:	1200 mm	1501,- 1760,-

ⓘ Bitte Waschtischposition für Siphonausschnitt angeben!

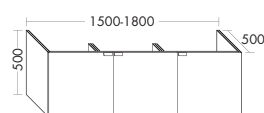

- 3 Türen

Maßanfertigung:*

↔ 1500 - 1800 mm

WU005	Höhe:	500 mm	
	Tiefe:	500 mm	
	Breite:	1500 mm	1248,- 1463,-
	Breite:	1800 mm	1412,- 1656,-

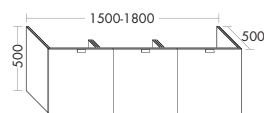

- 3 Auszüge
- 1 Inneneinteilung: ACBK032
- inkl. Raumparsiphon

Maßanfertigung:*

↔ 1500 - 1800 mm

WU051	Höhe:	500 mm	
	Tiefe:	500 mm	
	Breite:	1500 mm	1497,- 1756,-
	Breite:	1800 mm	1695,- 1990,-



- 2 Siphonausschnitte
- inkl. Metallkonsolen

Maßanfertigung:*

↔ 1500 - 1800 mm

WU021	Höhe:	200 mm	
	Tiefe:	500 mm	
	Breite:	1500 mm	758,- 890,-
	Breite:	1800 mm	834,- 980,-

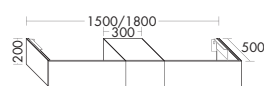

- 2 Blenden
- 1 Schublade ohne Griff, wird
durch Überstand geöffnet
- 2 Siphonausschnitte
- inkl. Metallkonsolen



WU022	Höhe:	200 mm	
	Tiefe:	500 mm	
	Breite:	1500 mm	1066,- 1252,-
	Breite:	1800 mm	1146,- 1344,-

Waschtischunterschranke optional mit Steckdose innen rechts eingebaut: ZS 003 siehe Seite: 75.

Wahlweise ohne Griff mit Tip-On-Technik.

*Preis für Maßanfertigung: der nächst höhere Standardpreis.

Bei freier Planung 10 mm Überstand je Seite zum Möbel berücksichtigen.

Ausstattung	Typ-Nr.	Planungsmaße	Preis
Waschtischfarbe  Weiß Brilliant Nr. C0001 Weiß Velvet Nr. C0037	Mehrpriis Velvet: < 790 mm Breite 65,- < 1390 mm Breite 75,- < 2600 mm Breite 95,-	Inklusive 	Material Mineralguss: Verbundwerkstoff aus Natursteinpulver und Polyesterkunstharz als Bindemittel. Oberfläche aus Polyester. Schmutzabweisende Eigenschaft durch glatte, porenfreie Oberfläche.

MINERALGUSS-PLATTE MASSANFERTIGUNG - BITTE TIEFE ANGEBEN!

 – Gesamtbreite max.: 2800 mm	Höhe: 25 mm Tiefe: 505/600 mm Breite: variabel Preis pro 100 mm 115,-
Maßanfertigung:* Ⓢ 505/600 mm Ⓢ 600 - 2800 mm	

MINERALGUSS-WASCHTISCHMULDEN, EINGEFORMT IN MINERALGUSS-PLATTE WT006 ⓘ STANDARD: 1-LOCH-BOHRUNG

 – Beckenmaß ø 403 mm – Muldentiefe: 98 mm – inkl. Clou-System, Weiß	Höhe: 98 mm Tiefe: 403 mm Breite: 403 mm 712,-
ⓘ	ⓘ Mindestbreite Waschtischunterschrank: 600 mm. Armaturbohrung links oder rechts.

 – Beckenmaß 720x326 mm – Muldentiefe: 98 mm – inkl. Clou-System, Weiß	Höhe: 98 mm Tiefe: 326 mm Breite: 720 mm 765,-
ⓘ	ⓘ Mindestbreite Waschtischunterschrank: 900 mm.

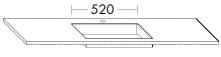
 – Beckenmaß 520x327 mm – Muldentiefe: 68 mm – inkl. Sicherheitsablaufventil-Rinne, nicht absperrbar	Höhe: 68 mm Tiefe: 327 mm Breite: 520 mm 672,-
ⓘ	ⓘ Mindestbreite Waschtischunterschrank: 700 mm.

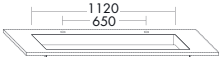
 – Beckenmaß 1120x327 mm – Muldentiefe: 68 mm – inkl. Sicherheitsablaufventil-Rinne, nicht absperrbar	Höhe: 68 mm Tiefe: 327 mm Breite: 1120 mm 1025,-
ⓘ	ⓘ Mindestbreite Waschtischunterschrank: 1300 mm. Standardausführung: 2 Armaturbohrungen, auf Wunsch 1 Armaturbohrung möglich (kein Aufpreis!).

BESTEL LHINWEISE (BITTE GEBEN SIE BEI IHRER BESTELLUNG FOLGENDE DATEN AN)

Bitte Randabstand links, mitte und rechts angeben! Bitte Maßskizze anfertigen!
 Mindest Randabstand links und rechts: WT061: 300 mm, WT062: 450 mm, WT063: 350 mm, WT064: 650 mm.
 Mindest Beckenabstand (AM) Doppelwaschtisch: WT061: 600 mm, WT062: 900 mm, WT063: 700 mm.
 Bitte Position und Anzahl der Armaturbohrungen angeben (WT061 links oder rechts)!

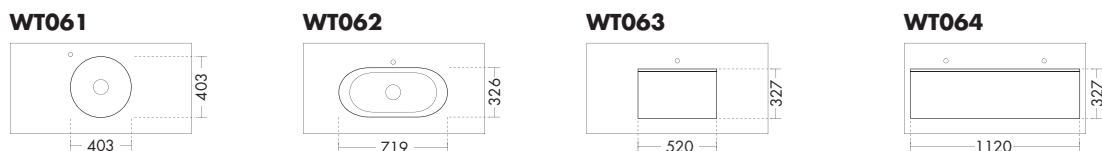
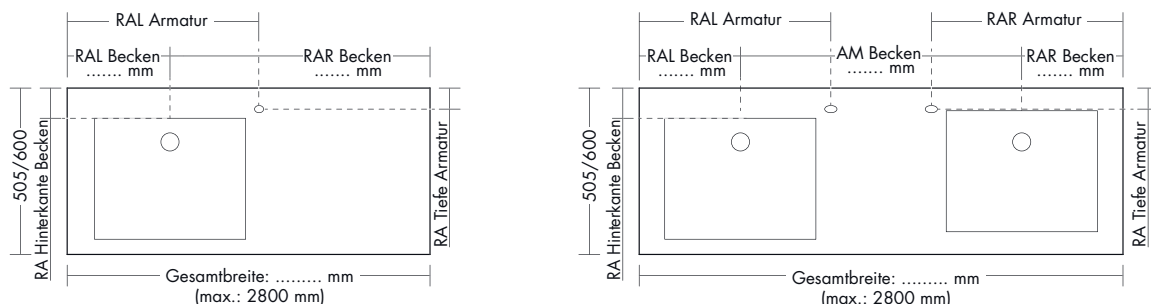

Bohrung von 2- oder 3-Loch-Armaturen: 69,- / Doppelwaschtisch: 138,- / ohne Armaturbohrung: kein Mehrpreis

Ausstattung	Typ-Nr.	Planungsmaße	TIEFE: 500 MM PG 1 PG 2	TIEFE: 595 MM PG 1 PG 2
-------------	---------	--------------	----------------------------	----------------------------

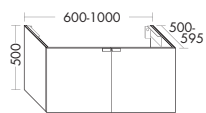
WASCHTISCHUNTERSCHRÄNKE PASSEND ZU WT006 ① PASSENDE UNTERSCHRÄNKE SIEHE SEITE: 32.

- 2 Türen
- inkl. Metallkonsolen

Maßanfertigung:*

- ↻ 500 - 595 mm
- ↻ 600 - 1000 mm

Höhe:	500 mm			
Tiefe:	500-595 mm			
Breite: 600 mm	783,-	917,-	860,-	1009,-
Breite: 900 mm	935,-	1096,-	1027,-	1205,-
Breite: 1000 mm	1092,-	1281,-	1202,-	1410,-

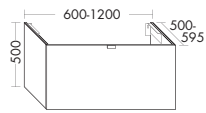

- 1 Auszug mit Inneneinteilung:
ACBK032
- inkl. Metallkonsolen
- inkl. Raumsparisiphon

Maßanfertigung:*

- ↻ 500 - 595 mm
- ↻ 600 - 1200 mm

Höhe:	500 mm			
Tiefe:	500-595 mm			
Breite: 600 mm	869,-	1020,-	955,-	1123,-
Breite: 800 mm	1035,-	1214,-	1139,-	1336,-
Breite: 900 mm	1130,-	1326,-	1242,-	1457,-
Breite: 1000 mm	1215,-	1427,-	1339,-	1571,-
Breite: 1200 mm	1304,-	1530,-	1435,-	1683,-

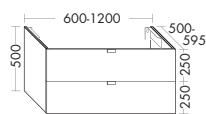

- 1 Schublade oben mit
Siphonausschnitt
- 1 Inneneinteilung: ACBK032
- 1 Auszug unten
- inkl. Metallkonsolen
- inkl. Raumsparisiphon

Maßanfertigung:*

- ↻ 500 - 595 mm
- ↻ 600 - 1200 mm

Höhe:	500 mm			
Tiefe:	500-595 mm			
Breite: 600 mm	1000,-	1172,-	1100,-	1291,-
Breite: 800 mm	1191,-	1397,-	1311,-	1537,-
Breite: 900 mm	1300,-	1525,-	1432,-	1679,-
Breite: 1000 mm	1400,-	1642,-	1538,-	1805,-
Breite: 1200 mm	1501,-	1760,-	1651,-	1937,-

① Bitte Waschtischposition für Siphonausschnitt angeben!
Waschtischposition asymmetrisch möglich, kein Aufpreis.

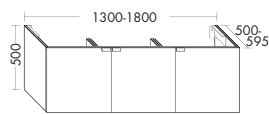

- 3 Türen
- inkl. Metallkonsolen

Maßanfertigung:*

- ↻ 500 - 595 mm
- ↻ 1300 - 1800 mm

Höhe:	500 mm			
Tiefe:	500-595 mm			
Breite: 1300 mm	1123,-	1316,-	1234,-	1447,-
Breite: 1500 mm	1248,-	1463,-	1372,-	1610,-
Breite: 1800 mm	1412,-	1656,-	1553,-	1822,-

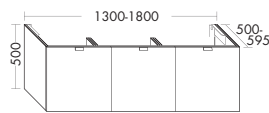

- 3 Auszüge
- 1 Inneneinteilung: ACBK032
- inkl. Metallkonsolen
- inkl. Raumsparisiphon

Maßanfertigung:*

- ↻ 500 - 595 mm
- ↻ 1300 - 1800 mm

Höhe:	500 mm			
Tiefe:	500-595 mm			
Breite: 1300 mm	1346,-	1580,-	1481,-	1737,-
Breite: 1500 mm	1497,-	1756,-	1647,-	1931,-
Breite: 1800 mm	1695,-	1990,-	1866,-	2189,-

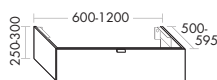

- 1 Auszug mit Siphonausschnitt
- inkl. Metallkonsolen

Maßanfertigung:*

- ↻ 250 - 300 mm
- ↻ 500 - 595 mm
- ↻ 600 - 1200 mm

Höhe:	250-300 mm			
Tiefe:	595 mm			
Breite: 600 mm	770,-	902,-	848,-	992,-
Breite: 800 mm	848,-	992,-	931,-	1091,-
Breite: 900 mm	894,-	1050,-	985,-	1156,-
Breite: 1000 mm	930,-	1090,-	1022,-	1199,-
Breite: 1200 mm	1022,-	1199,-	1126,-	1319,-

① Waschtischposition asymmetrisch möglich, kein Aufpreis.

VERKLEIDUNGSPLETTEN FÜR VORWANDINSTALLATION - NUR IN LACKFARBEN LIEFERBAR!

PG 1 PG 2

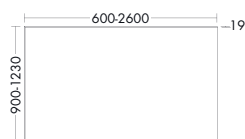

- inkl. Sockelprofilleiste,
10 mm
- bitte Farbe angeben

Maßanfertigung:*



- ↻ 900 - 1230 mm
- ↻ 600 - 2600 mm

Höhe:	900-1230 mm			
Tiefe:	19 mm			
Breite: 600-1000 mm	242,-	296,-		
Breite: 1500 mm	331,-	408,-		
Breite: 2000 mm	410,-	504,-		
Breite: 2600 mm	511,-	629,-		

① Befestigung und Ausschnitte für Eckventile und Ablauf bauseits.
Installationshinweise, siehe Seite: 79.

TIP ON Wahlweise ohne Griff mit Tip-On-Technik.

↻ *Preis für Maßanfertigung: der nächst höhere Standardpreis.

Ausstattung	Typ-Nr.	Planungsmaße	Preis
Waschtischfarbe  Weiß Brilliant Nr. C0001 Weiß Velvet Nr. C0037	Mehrpriis Velvet: < 790 mm Breite 65,- < 1390 mm Breite 75,- < 2600 mm Breite 95,-	Inklusive 	Material Mineralguss: Verbundwerkstoff aus Natursteinpulver und Polyesterkunstharz als Bindemittel. Oberfläche aus Polyester. Schmutzabweisende Eigenschaft durch glatte, porenfreie Oberfläche.

MINERALGUSS-WASCHTISCHE ① STANDARD: 1-LOCH-BOHRUNG

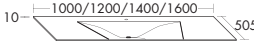
 <ul style="list-style-type: none"> - Beckenmaß 940x505 mm - Muldentiefe: 125 mm - inkl. Sicherheitsablaufventil, nicht absperrbar 	Höhe: 10 mm		
	WT201 Tiefe: 505 mm		
	Breite: 1000 mm		977,-
	Breite: 1200 mm		1082,-
	Breite: 1400 mm		1199,-
	Breite: 1600 mm		1311,-

WASCHTISCHUNTERSCHRÄNKE PASSEND ZU WT201 PG 1 PG 2

 <ul style="list-style-type: none"> - 1 Auszug mit Inneneinteilung: ACBK032 	Höhe: 500 mm		
	WU071 Tiefe: 500 mm		
	Breite: 990 mm		1215,- 1427,-
	Breite: 1190 mm		1304,- 1530,-

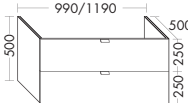
 <ul style="list-style-type: none"> - 1 Schublade oben mit Siphonausschnitt - 1 Auszug unten - 1 Inneneinteilung: ACBK032 	Höhe: 500 mm		
	WU072 Tiefe: 500 mm		
	Breite: 990 mm		1400,- 1642,-
	Breite: 1190 mm		1501,- 1760,-

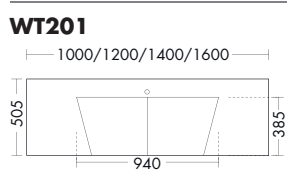

 <ul style="list-style-type: none"> - 3 Türen 	Höhe: 500 mm		
	WU073 Tiefe: 500 mm		
	Breite: 1390 mm		1190,- 1397,-
	Breite: 1590 mm		1301,- 1526,-

 <ul style="list-style-type: none"> - 3 Auszüge - 1 Inneneinteilung: ACBK032 	Höhe: 500 mm		
	WU074 Tiefe: 500 mm		
	Breite: 1390 mm		1432,- 1679,-
	Breite: 1590 mm		1561,- 1832,-



TIP ON Wahlweise ohne Griff mit Tip-On-Technik.

Bohrung von 2- oder 3-Loch-Armaturen: 69,- / Doppelwaschtisch: 138,- / ohne Armaturbohrung: kein Mehrpreis

Ausstattung	Typ-Nr.	Planungsmaße	Preis
Waschtischfarbe  Weiß Brilliant Nr. C0001 Weiß Velvet Nr. C0037	Mehrpriis Velvet: < 790 mm Breite 65,- < 1390 mm Breite 75,- < 2600 mm Breite 95,-	Inklusive 	Material Mineralguss: Verbundwerkstoff aus Natursteinpulver und Polyesterkunstharz als Bindemittel. Oberfläche aus Polyester. Schmutzabweisende Eigenschaft durch glatte, porenfreie Oberfläche.

MINERALGUSS-DOPPELWASCHTISCHE

① STANDARD: 2x1-LOCH-BOHRUNG

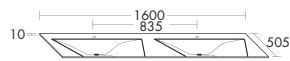

- Beckenmaß 696x385 mm
- Muldentiefe: 125 mm
- inkl. Sicherheitsablaufventil, nicht absperierbar

	Höhe:	10 mm	
WT205	Tiefe:	505 mm	
	Breite:	1600 mm	1611,-

WASCHTISCHUNTERSCHRÄNKE PASSEND ZU WT205

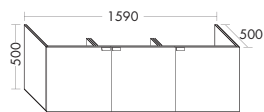

- 3 Türen

	Höhe:	500 mm	
WU090	Tiefe:	500 mm	
	Breite:	1590 mm	1301,- 1526,-

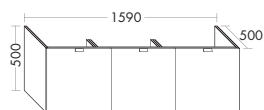

- 3 Auszüge
- 1 Inneneinteilung: ACBK032

	Höhe:	500 mm	
WU091	Tiefe:	500 mm	
	Breite:	1590 mm	1561,- 1832,-



WT205

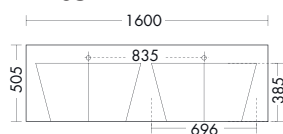

TIP ON Wahlweise ohne Griff mit Tip-On-Technik.

Bohrung von 2- oder 3-Loch-Armaturen: 69,- / Doppelwaschtisch: 138,- / ohne Armaturbohrung: kein Mehrpreis

GLAS-WASCHTISCHE MIT RÜCKSEITIGER LACKIERUNG IN FRONTFARBE

① NUR IN VERBINDUNG MIT WASCHTISCHUNTERSCHRÄNKEN UND KOMPLETT UNTERBAUT MÖGLICH! STANDARD: 1-LOCH-BOHRUNG

Waschtischfarben

A0066 Weiß Matt	A0143 Champ. Matt	A0144 Sand Matt	A0067 Schilf Matt	A0145 Mint Matt	A0069 Grün Matt	A0068 Dunkelrot Matt	A0114 Dunkelbr. Matt	A0126 Lichtgr. Matt	A0108 Grau Matt	A0109 Dunkelgr. Matt	A0146 Anthrazit Matt	A0127 Schwarz Matt
A0031 Weiß Hgl.	A0120 Champ. Hgl.	A0052 Sand Hgl.	A0048 Schilf Hgl.	A0147 Mint Hgl.	A0062 Grün Hgl.	A0047 Dunkelrot Hgl.	A0050 Dunkelbr. Hgl.	A0131 Lichtgr. Hgl.	A0063 Grau Hgl.	A0121 Dunkelgr. Hgl.	A0049 Anthrazit Hgl.	A0074 Schwarz Hgl.



Inklusive Material

Glas wird aus den natürlichen bzw. naturidentischen Rohstoffen Quarzsand, Soda, Kalk, Dolomit, Feldspat und Pottasche sowie aufbereiteten Altglascherben hergestellt und bei Brenntemperaturen von bis zu 1600°C geschmolzen. Glas ist zu 100% stofflich wiederverwertbar. Unser Optiweiß-Glas wirkt neutral und wird zweifach farblich lackiert.

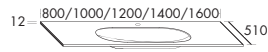

- Beckenmaß 710x340 mm
- Muldentiefe: 125 mm
- inkl. Glasabdeckung

Höhe:	12 mm		
GB201 Tiefe:	510 mm		
Breite:	800 mm	1467,-	---
Breite:	1000 mm	1622,-	---
Breite:	1200 mm	1727,-	---
Breite:	1400 mm	1832,-	---
Breite:	1600 mm	1937,-	---



- Beckenmaß 710x340 mm
- Muldentiefe: 125 mm
- inkl. Glasabdeckung

Höhe:	12 mm		
GB202 Tiefe:	510 mm		
Breite:	800 mm	---	1300,-
Breite:	1000 mm	---	1424,-
Breite:	1200 mm	---	1530,-
Breite:	1400 mm	---	1634,-
Breite:	1600 mm	---	1739,-

GLAS-WASCHTISCHE MASSANFERTIGUNG MIT RÜCKSEITIGER LACKIERUNG IN FRONTFARBE

① NUR IN VERBINDUNG MIT WASCHTISCHUNTERSCHRÄNKEN UND KOMPLETT UNTERBAUT MÖGLICH! STANDARD: 1-LOCH-BOHRUNG



- Beckenmaß 710x340 mm
- Muldentiefe: 125 mm
- Grundmaß: 800 mm
- inkl. Glasabdeckung

Höhe:	12 mm		
GB210 Tiefe:	510 mm		
Breite:	800 mm	1566,-	---

- Verlängerung links/ rechts max.: 800 mm

Höhe:	12 mm		
GB128 L/R Tiefe:	510 mm		
Waschtischverlängerung Preis pro 100 mm		83,-	---



- Beckenmaß 710x340 mm
- Muldentiefe: 125 mm
- Grundmaß: 800 mm
- inkl. Glasabdeckung

Höhe:	12 mm		
GB211 Tiefe:	510 mm		
Breite:	800 mm	---	1392,-

- Verlängerung links/ rechts max.: 800 mm

Höhe:	12 mm		
GB129 L/R Tiefe:	510 mm		
Waschtischverlängerung Preis pro 100 mm		---	64,-

MASSE MIT ARMATURBOHRUNG GB201/GB202

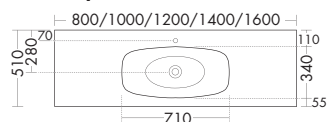

MASSE OHNE ARMATURBOHRUNG GB201/GB202

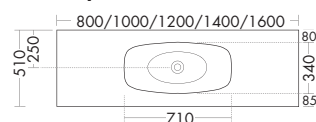

Bohrung von 2- oder 3-Loch-Armaturen: 69,- / Doppelwaschtisch: 138,- / ohne Armaturbohrung: kein Mehrpreis

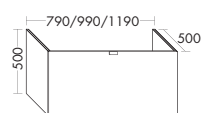
WASCHTISCHUNTERSCHRÄNKE PASSEND ZU GB201/GB202/GB210/GB211

- 1 Auszug mit Inneneinteilung:
ACBK032

Maßanfertigung:*

↻ 790 - 1190 mm



WU101	Höhe: 500 mm	
	Tiefe: 500 mm	
	Breite: 790 mm	1104,- 1295,-
	Breite: 990 mm	1215,- 1427,-
	Breite: 1190 mm	1304,- 1530,-

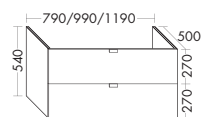

- 1 Schublade oben mit
Siphonausschnitt
- 1 Inneneinteilung: ACBK032
- 1 Auszug unten
- inkl. Metallkonsolen
- inkl. Raumsparsiphon

Maßanfertigung:*

↻ 790 - 1190 mm



NEU 01.04.2017

WU102	Höhe: 540 mm	
	Tiefe: 500 mm	
	Breite: 790 mm	1300,- 1525,-
	Breite: 990 mm	1400,- 1642,-
	Breite: 1190 mm	1501,- 1760,-

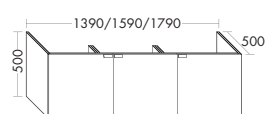

- 3 Türen

Höhe: 500 mm

WU103	Tiefe: 500 mm	
	Breite: 1390 mm	1190,- 1397,-
	Breite: 1590 mm	1301,- 1526,-
NEU	Breite: 1790 mm	1412,- 1656,-

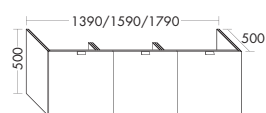

- 3 Auszüge
- 1 Inneneinteilung:
ACBK032

Höhe: 500 mm

WU104	Tiefe: 500 mm	
	Breite: 1390 mm	1432,- 1679,-
	Breite: 1590 mm	1561,- 1832,-
NEU	Breite: 1790 mm	1695,- 1990,-

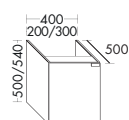
**WASCHTISCHUNTERSCHRÄNKE PASSEND ZU GB201/GB202/GB210/GB211**

- 1 Tür
- 1 Glaseinlegeboden

Maßanfertigung:*

↻ 200 - 400 mm



US100	Tiefe: 500 mm	
	Höhe: 500 mm	
US103 NEU	Höhe: 540 mm	
	L/R Breite: 200 mm	NEU 471,- 551,-
	L/R Breite: 300 mm	512,- 599,-
	L/R Breite: 400 mm	604,- 707,-

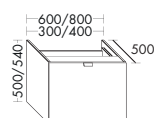

- 1 Auszug

Maßanfertigung:*

↻ 300 - 800 mm



US101	Tiefe: 500 mm	
	Höhe: 500 mm	
US104 NEU	Höhe: 540 mm	
	Breite: 300 mm	729,- 852,-
	Breite: 400 mm	814,- 953,-
	Breite: 600 mm	990,- 1158,-
	Breite: 800 mm	1079,- 1264,-

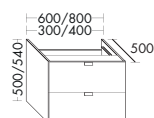

- 2 Auszüge

Maßanfertigung:*

↻ 300 - 800 mm



US102	Tiefe: 500 mm	
	Höhe: 500 mm	
US105 NEU	Höhe: 540 mm	
	Breite: 300 mm	839,- 987,-
	Breite: 400 mm	939,- 1100,-
	Breite: 600 mm	1123,- 1318,-
	Breite: 800 mm	1300,- 1525,-

TIP ON Wahlweise ohne Griff mit Tip-On-Technik.

↻ *Preis für Maßanfertigung: der nächst höhere Standardpreis.

GLAS-DOPPELWASCHTISCHE MIT RÜCKSEITIGER LACKIERUNG IN FRONTFARBE

① NUR IN VERBINDUNG MIT WASCHTISCHUNTERSCHRÄNKEN UND KOMPLETT UNTERBAUT MÖGLICH! STANDARD: 2x1-LOCH-BOHRUNG

Waschtischfarben

A0066 Weiß Matt	A0143 Champ. Matt	A0144 Sand Matt	A0067 Schilf Matt	A0145 Mint Matt	A0069 Grün Matt	A0068 Dunkelrot Matt	A0114 Dunkelbr. Matt	A0126 Lichtgr. Matt	A0108 Grau Matt	A0109 Dunkelgr. Matt	A0146 Anthrazit Matt	A0127 Schwarz Matt
A0031 Weiß Hgl.	A0120 Champ. Hgl.	A0052 Sand Hgl.	A0048 Schilf Hgl.	A0147 Mint Hgl.	A0062 Grün Hgl.	A0047 Dunkelrot Hgl.	A0050 Dunkelbr. Hgl.	A0131 Lichtgr. Hgl.	A0063 Grau Hgl.	A0121 Dunkelgr. Hgl.	A0049 Anthrazit Hgl.	A0074 Schwarz Hgl.



Inklusive Material

Glas wird aus den natürlichen bzw. naturidentischen Rohstoffen Quarzsand, Soda, Kalk, Dolomit, Feldspat und Pottasche sowie aufbereiteten Altgläser hergestellt und bei Brenntemperaturen von bis zu 1600°C geschmolzen. Glas ist zu 100% stofflich wiederverwertbar. Unser Optiweiß-Glas wirkt neutral und wird zweifach farblich lackiert.

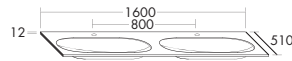

- Beckenmaß 710x340 mm
- Muldentiefe: 125 mm
- inkl. Glasabdeckung

GB203	Höhe:	12 mm	
	Tiefe:	510 mm	
	Breite:	1600 mm	2675,- ---



- Beckenmaß 710x340 mm
- Muldentiefe: 125 mm
- inkl. Glasabdeckung

GB204	Höhe:	12 mm	
	Tiefe:	510 mm	
	Breite:	1600 mm	--- 2485,-

GLAS-WASCHTISCHE MASSANFERTIGUNG MIT RÜCKSEITIGER LACKIERUNG IN FRONTFARBE

① NUR IN VERBINDUNG MIT WASCHTISCHUNTERSCHRÄNKEN UND KOMPLETT UNTERBAUT MÖGLICH! STANDARD: 2x1-LOCH-BOHRUNG



- Beckenmaß 710x340 mm
- Muldentiefe: 125 mm
- Grundmaß: 1600 mm
- inkl. Glasabdeckung

GB212	Höhe:	12 mm	
	Tiefe:	510 mm	
	Breite:	1600 mm	2773,- ---

- Verlängerung links/ rechts max.: 400 mm

GB128 L/R	Höhe:	12 mm	
	Tiefe:	510 mm	
Waschtischverlängerung	Preis pro 100 mm		83,- ---



- Beckenmaß 710x340 mm
- Muldentiefe: 125 mm
- Grundmaß: 1600 mm
- inkl. Glasabdeckung

GB213	Höhe:	12 mm	
	Tiefe:	510 mm	
	Breite:	1600 mm	--- 2569,-

- Verlängerung links/ rechts max.: 400 mm

GB129 L/R	Höhe:	12 mm	
	Tiefe:	510 mm	
Waschtischverlängerung	Preis pro 100 mm		--- 64,-

MASSE MIT ARMATURBOHRUNG GB203/204

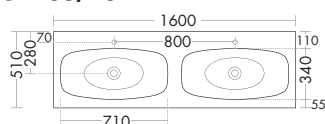

MASSE OHNE ARMATURBOHRUNG GB203/204

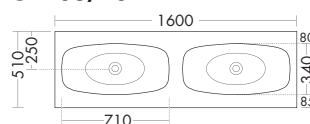

Bohrung von 2- oder 3-Loch-Armaturen: 69,- / Doppelwaschtisch: 138,- / ohne Armaturbohrung: kein Mehrpreis

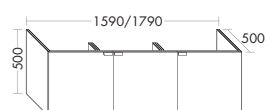
WASCHTISCHUNTERSCHRÄNKE PASSEND ZU GB203/GB204/GB212/GB213

- 3 Türen

	Höhe:	500 mm	
WU105	Tiefe:	500 mm	
	Breite:	1590 mm	1301,- 1526,-
	Breite:	1790 mm	1412,- 1656,-

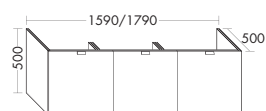

- 3 Auszüge
- 1 Inneneinteilung: ACBK032

	Höhe:	500 mm	
WU106	Tiefe:	500 mm	
	Breite:	1590 mm	1561,- 1832,-
	Breite:	1790 mm	1695,- 1990,-

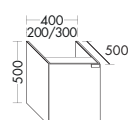
**UNTERSCHRÄNKE PASSEND ZU GB203/GB204/GB212/GB213**

- 1 Tür
- 1 Glaseinlegeboden

Maßanfertigung:*
 200 - 400 mm

	Höhe:	500 mm	
US100	Tiefe:	500 mm	
	L/R Breite:	200 mm	471,- 551,-
	L/R Breite:	300 mm	512,- 599,-
	L/R Breite:	400 mm	604,- 707,-

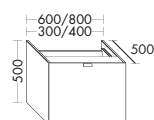

- 1 Auszug

Maßanfertigung:*
 300 - 800 mm

	Höhe:	500 mm	
US101	Tiefe:	500 mm	
	Breite:	300 mm	729,- 852,-
	Breite:	400 mm	814,- 953,-
	Breite:	600 mm	990,- 1158,-
	Breite:	800 mm	1079,- 1264,-

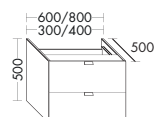

- 2 Auszüge

Maßanfertigung:*
 300 - 800 mm

	Höhe:	500 mm	
US102	Tiefe:	500 mm	
	Breite:	300 mm	839,- 987,-
	Breite:	400 mm	939,- 1100,-
	Breite:	600 mm	1123,- 1318,-
	Breite:	800 mm	1300,- 1525,-



Wahlweise ohne Griff mit Tip-On-Technik.

*Preis für Maßanfertigung: der nächst höhere Standardpreis.

Ausstattung

Typ-Nr.

Planungsmaße

TIEFE: 170-500 MM
PG 1 PG 2

TIEFE: 501-595MM
PG 1 PG 2

UNTERSCHRÄNKE PASSEND ZU WASCHTISCHUNTERSCHRÄNKEN ODER ZU ABDECKPLATTEN
(APO20/ APO40 BITTE SEPARAT BESTELLEN)

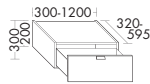

- 1 Schublade mit Inneneinteilung: ACBK032
- ab Tiefe 380 mm inkl. Metallkonsolen

Maßanfertigung:*

- ⬆ 200 - 300 mm
- ⊗ 320 - 595 mm
- ↔ 300 - 1200 mm

Höhe: 200-300 mm				
US005 Tiefe: 320-595 mm				
Breite: 300 mm	418,-	490,-	458,-	538,-
Breite: 400 mm	463,-	542,-	509,-	597,-
Breite: 500 mm	509,-	597,-	559,-	657,-
Breite: 600 mm	554,-	650,-	611,-	714,-
Breite: 800 mm	640,-	750,-	703,-	825,-
Breite: 1000 mm	689,-	807,-	755,-	888,-
Breite: 1200 mm	736,-	862,-	810,-	949,-

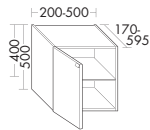

- 1 Tür
- 1 Glaseinlegeboden

Maßanfertigung:*

- ⊗ 170 - 595 mm
- ↔ 200 - 500 mm

Höhe: 400/500 mm				
US003 Tiefe: 170-595 mm				
L/R Breite: 200-300 mm	511,-	601,-	563,-	660,-
L/R Breite: 400 mm	605,-	710,-	665,-	781,-
L/R Breite: 500 mm	693,-	813,-	761,-	895,-

① Höhe 400 mm = Breite 200 - 400 mm / Höhe 500 = Breite 200 - 500 mm

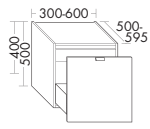

- 1 Auszug mit Inneneinteilung: ACBK032
- 1 Innenschublade

Maßanfertigung:*

- ⊗ 500 - 595 mm
- ↔ 300 - 600 mm

Höhe: 400/500 mm				
US001 Tiefe: 500-595 mm				
Breite: 300 mm	839,-	987,-	926,-	1086,-
Breite: 400 mm	939,-	1100,-	1031,-	1209,-
Breite: 500 mm	1030,-	1208,-	1133,-	1329,-
Breite: 600 mm	1123,-	1318,-	1235,-	1450,-

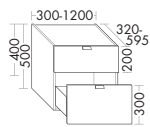

- 1 Schublade
- 1 Auszug mit Inneneinteilung: ACBK032
- Höhe 400 mm: 2 Schubladen

Maßanfertigung:*

- ⊗ 320 - 595 mm
- ↔ 300 - 1200 mm

Höhe: 400/500 mm				
US002 Tiefe: 320-595 mm				
Breite: 300 mm	839,-	987,-	926,-	1086,-
Breite: 400 mm	939,-	1100,-	1031,-	1100,-
Breite: 500 mm	1030,-	1208,-	1133,-	1329,-
Breite: 600 mm	1123,-	1318,-	1235,-	1450,-
Breite: 800 mm	1300,-	1525,-	1427,-	1677,-
NEU Breite: 1000 mm	1400,-	1642,-	1530,-	1805,-
NEU Breite: 1200 mm	1501,-	1760,-	1651,-	1937,-

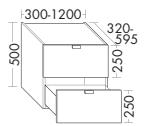

- 1 Schublade
- 1 Auszug mit Inneneinteilung: ACBK032

Maßanfertigung:*

- ⊗ 320 - 595 mm
- ↔ 300 - 1200 mm

Höhe: 500 mm				
US007 Tiefe: 320-595 mm				
Breite: 300 mm	839,-	987,-	926,-	1086,-
Breite: 400 mm	939,-	1100,-	1031,-	1209,-
Breite: 500 mm	1030,-	1208,-	1133,-	1329,-
Breite: 600 mm	1123,-	1318,-	1235,-	1450,-
Breite: 800 mm	1300,-	1525,-	1427,-	1677,-
NEU Breite: 1000 mm	1400,-	1642,-	1530,-	1805,-
NEU Breite: 1200 mm	1501,-	1760,-	1651,-	1937,-

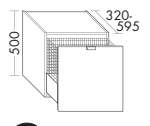

- 1 Wäschekorb, herausnehmbar

Maßanfertigung:*

- ⊗ 320 - 595 mm

Höhe: 500 mm				
US004 Tiefe: 320-595 mm				
Breite: 300 mm	747,-	876,-	821,-	962,-
Breite: 400 mm	835,-	982,-	920,-	1079,-
Breite: 500 mm	926,-	1086,-	1019,-	1195,-
Breite: 600 mm	1015,-	1191,-	1117,-	1310,-

REGALE

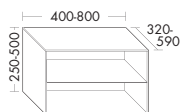

- ab 300 mm Höhe: 1 Glaseinlegeboden

Maßanfertigung:*

- ⬆ 250 - 500 mm
- ⊗ 320 - 590 mm
- ↔ 400 - 800 mm

Höhe: 250-500 mm				
US201 Tiefe: 320-590 mm				
Breite: 400 mm	444,-	521,-	444,-	521,-
Breite: 600 mm	524,-	614,-	524,-	614,-
Breite: 800 mm	591,-	694,-	591,-	694,-

TIP ON Wahlweise ohne Griff mit Tip-On-Technik.

↔ *Preis für Maßanfertigung: der nächst höhere Standardpreis.

Ausstattung

Typ-Nr.

Planungsmaße

PG 1

PG 2

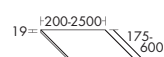
ABDECKPLATTE IN FRONTFARBE PASSEND ZU UNTERSCHRÄNKEN

– Frontausführung

Höhe: 19 mm

AP020 Tiefe: 175-600 mm**Maßanfertigung:***

- ☑ 175 - 600 mm
- ☑ 200 - 2500 mm

Breite: 200-400 mm	204,-	251,-
Breite: 600 mm	239,-	291,-
Breite: 800 mm	271,-	331,-
Breite: 1000 mm	305,-	376,-
Breite: 1200 mm	340,-	418,-
Breite: 1600 mm	385,-	476,-
Breite: 2000 mm	443,-	543,-
Breite: 2500 mm	572,-	702,-

GLASDECKPLATTEN MIT RÜCKSEITIGER LACKIERUNG IN FRONTFARBE

MATT

HGL

A0066 Weiß Matt	A0143 Champ. Matt	A0144 Sand Matt	A0067 Schilf Matt	A0145 Mint Matt	A0069 Grün Matt	A0068 Dunkelrot Matt	A0114 Dunkelbr. Matt	A0126 Lichtgr. Matt	A0108 Grau Matt	A0109 Dunkelgr. Matt	A0146 Anthrazit Matt	A0127 Schwarz Matt
A0031 Weiß Hgl.	A0120 Champ. Hgl.	A0052 Sand Hgl.	A0048 Schilf Hgl.	A0147 Mint Hgl.	A0062 Grün Hgl.	A0047 Dunkelrot Hgl.	A0050 Dunkelbr. Hgl.	A0131 Lichtgr. Hgl.	A0063 Grau Hgl.	A0121 Dunkelgr. Hgl.	A0049 Anthrazit Hgl.	A0074 Schwarz Hgl.

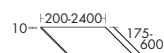
**Maßanfertigung:***

- ☑ 175 - 600 mm
- ☑ 200 - 2400 mm

Höhe: 10 mm

AP040 Tiefe: 175-600 mm

Breite: 200-400 mm	334,-	232,-
Breite: 600 mm	411,-	365,-
Breite: 800 mm	523,-	467,-
Breite: 1000 mm	632,-	561,-
Breite: 1200 mm	723,-	648,-
Breite: 1600 mm	904,-	814,-
Breite: 2000 mm	1066,-	902,-
Breite: 2400 mm	1267,-	1146,-

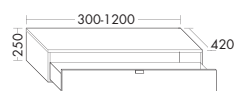
SIDEBARDE

- 1 Auszug
- 1 Abdeckplatte
- inkl. Befestigungskonsolen
- max. Belastung bei optimaler Befestigung: 130 kg

Höhe: 250 mm

SB010 Tiefe: 420 mm**Maßanfertigung:***

- ☑ 300 - 1200 mm

Breite: 300 mm	620,-	730,-
Breite: 400 mm	665,-	781,-
Breite: 500 mm	714,-	839,-
Breite: 600 mm	785,-	922,-
Breite: 800 mm	909,-	1067,-
Breite: 1000 mm	990,-	1160,-
Breite: 1200 mm	1080,-	1267,-

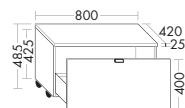
ROLLCONTAINER

- 1 Auszug mit Inneneinteilung
- 4 Möbelrollen, davon 2 feststellbar

Höhe: 485 mm

RC001 Tiefe: 420 mm

Breite: 800 mm

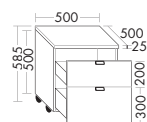
1185,- 1389,-

- 1 Schublade
- 1 Auszug mit Inneneinteilung
- 4 Möbelrollen, davon 2 feststellbar

Höhe: 585 mm

RC002 Tiefe: 500 mm

Breite: 500 mm

1350,- 1585,-**SITZKISSEN PASSEND ZUR ROLLCONTAINER RC001**

- Material: Leder
- Natur Hell Nr. A0096
- Schwarz Nr. A0094
- Weiß Nr. A0095



Höhe: 45 mm

RZ010 Tiefe: 420 mm

Breite: 800 mm

294,- 294,-

☑ *Preis für Maßanfertigung: der nächst höhere Standardpreis.

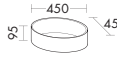
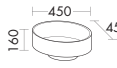
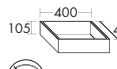
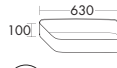
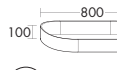
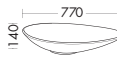
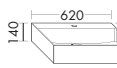
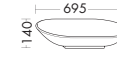
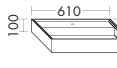
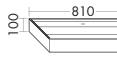
Ausstattung	Typ-Nr.	Planungsmaße	Preis
MINERALGUSS-AUFSATZWASCHTISCHE			
<p>Waschtischfarbe</p> <div style="display: flex; justify-content: space-between;"> <div style="border: 1px solid black; width: 100px; height: 20px; margin-bottom: 5px;"></div> <div style="border: 1px solid black; width: 100px; height: 20px; margin-bottom: 5px;"></div> </div> <p>Weiß Brilliant Nr. C0001 Weiß Velvet Nr. C0037</p>	<p>Mehrprijs Velvet:</p> <ul style="list-style-type: none"> < 790 mm Breite 65,- < 1390 mm Breite 75,- < 2600 mm Breite 95,- 	<p>Inklusive</p> 	<p>Material</p> <p>Mineralguss: Verbundwerkstoff aus Natursteinpulver und Polyesterkunstharz als Bindemittel. Oberfläche aus Polyester. Schmutzabweisende Eigenschaft durch glatte, porenfreie Oberfläche.</p>
 <p>– Beckenmaß Ø 335 mm – Muldentiefe: 200 mm – inkl. Sicherheitsablaufventil, nicht absperbar</p> <p> NEU 01.04.2017</p>		<p>Höhe: 225 mm</p> <p>AB009 Tiefe: 360 mm</p> <p>Breite: 360 mm</p>	532,-
 <p>– Beckenmaß Ø 420 mm – Muldentiefe: 95 mm – inkl. Sicherheitsablaufventil, nicht absperbar</p>		<p>Höhe: 95 mm</p> <p>MBA0031 Tiefe: 450 mm</p> <p>Breite: 450 mm</p>	346,-
<p><i>i</i> Maß von Wand bis Beckenablauf bei Standardarmatur: 320 mm / Wandarmatur: 270 mm</p>			
 <p>– Beckenmaß Ø 420 mm – Muldentiefe: 95 mm – Sockelhöhe: 65 mm – inkl. Sicherheitsablaufventil, nicht absperbar</p>		<p>Höhe: 160 mm</p> <p>MBA0030 Tiefe: 450 mm</p> <p>Breite: 450 mm</p>	346,-
<p><i>i</i> Maß von Wand bis Beckenablauf bei Standardarmatur: 320 mm / Wandarmatur: 270 mm</p>			
 <p>– Beckenmaß 370x370 mm – Muldentiefe: 85 mm – inkl. Sicherheitsablaufventil, nicht absperbar</p>		<p>Höhe: 105 mm</p> <p>MBA0050 Tiefe: 400 mm</p> <p>Breite: 400 mm</p>	430,-
 <p>– Beckenmaß 600x410 mm – Muldentiefe: 85 mm – inkl. Sicherheitsablaufventil, nicht absperbar</p>		<p>Höhe: 100 mm</p> <p>MBA0060 Tiefe: 440 mm</p> <p>Breite: 630 mm</p>	532,-
 <p>– Beckenmaß 770x375 mm – Muldentiefe: 85 mm – inkl. Sicherheitsablaufventil, nicht absperbar</p>		<p>Höhe: 100 mm</p> <p>MBA0070 Tiefe: 400 mm</p> <p>Breite: 800 mm</p>	606,-
 <p>– Beckenmaß 745x425 mm – Muldentiefe: 118 mm – inkl. Sicherheitsablaufventil, nicht absperbar</p>		<p>Höhe: 140 mm</p> <p>AB001 Tiefe: 450 mm</p> <p>Breite: 770 mm</p>	664,-
<p><i>i</i> Maß von Wand bis Beckenablauf bei Standardarmatur: 320 mm / Wandarmatur: 270 mm</p>			
 <p>– Beckenmaß 610x366 mm – Muldentiefe: 122 mm – inkl. Ab- und Überlaufsystem</p>		<p>Höhe: 140 mm</p> <p>AB006 Tiefe: 490 mm</p> <p>Breite: 620 mm</p>	496,-
 <p>– Beckenmaß 675x370 mm – Muldentiefe: 120 mm – inkl. Sicherheitsablaufventil, nicht absperbar</p>		<p>Höhe: 140 mm</p> <p>AB002 Tiefe: 390 mm</p> <p>Breite: 695 mm</p>	664,-
<p><i>i</i> Maß von Wand bis Beckenablauf bei Standardarmatur: 320 mm / Wandarmatur: 270 mm</p>			
 <p>– Armaturenbank – Beckenmaß 578x314 mm – Muldentiefe: 63 mm – inkl. Sicherheitsablaufventil, nicht absperbar</p>		<p>Höhe: 100 mm</p> <p>AB003 Tiefe: 450 mm</p> <p>Breite: 610 mm</p>	829,-
<p><i>i</i> Empfohlene Ausladung Wandarmatur: 190 mm/Standardarmatur: 110 mm</p>			
 <p>– Armaturenbank – Beckenmaß 778x314 mm – Muldentiefe: 63 mm – inkl. Sicherheitsablaufventil, nicht absperbar</p>		<p>Höhe: 100 mm</p> <p>AB005 Tiefe: 450 mm</p> <p>Breite: 810 mm</p>	1036,-
<p><i>i</i> Empfohlene Ausladung Wandarmatur: 190 mm/Standardarmatur: 110 mm</p>			

Bitte bei Bestellung angeben ob eine Stand- oder Wandarmatur vorgesehen ist. Position L oder R angeben!

Ausstattung	Typ-Nr.	Planungsmaße	Preis
-------------	---------	--------------	-------

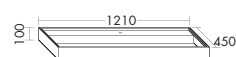
MINERALGUSS-AUFSATZWASCHTISCHE

- Armaturenbank
- Beckenmaß 1178x314 mm
- Muldentiefe: 63 mm
- inkl. Sicherheitsablaufventil, nicht absperbar

Höhe: 100 mm
AB007 Tiefe: 450 mm
 Breite: 1210 mm

1159,-

① Empfohlene Ausladung Wandarmatur: 190 mm/Standarmatur: 110 mm

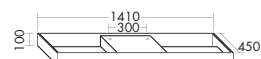

- Armaturenbank
- Beckenmaß 483x425 mm
- Muldentiefe: 63 mm
- inkl. Sicherheitsablaufventil, nicht absperbar

Höhe: 100 mm
AB008 Tiefe: 450 mm
 Breite: 1410 mm

1312,-

① Empfohlene Ausladung Wandarmatur: 190 mm/Standarmatur: 110 mm

MINERALGUSS-AUFSATZWASCHTISCH **NEU** 01.04.2017

Waschtischfarbe

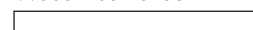

Weiß Brillant / Velvet Nr. C0039

Inklusive



Material

Mineralguss: Verbundwerkstoff aus Natursteinpulver und Polyesterkunstharz als Bindemittel. Oberfläche aus Polyester. Schmutzabweisende Eigenschaft durch glatte, porenfreie Oberfläche.



- Beckenmaß Ø 335 mm
- Muldentiefe: 200 mm
- Rand Weiß Brillant / unten Weiß Velvet
- inkl. Sicherheitsablaufventil, nicht absperbar

Höhe: 225 mm
AB010 Tiefe: 360 mm
 Breite: 360 mm

597,-**KERAMIK-AUFSATZWASCHTISCH**

Waschtischfarbe

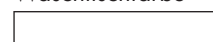

Weiß Matt Nr. C0037



Dunkelgrau Matt Nr. C0038

Inklusive



Material

Keramik wird aus den hochwertigen Porzellanrohstoffen Kaolin, Ton, Feldspat und Quarz industriell gefertigt. Bei Brenntemperaturen von 1250°C bildet der keramische Scherben mit der Glasur eine feste Verbindung, die dem Produkt eine hohe mechanische Festigkeit und eine geschlossene Glasoberfläche verleiht.

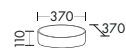
**NEU** 01.04.2017

- Beckenmaß Ø 340 mm
- Muldentiefe: 95 mm
- inkl. Sicherheitsablaufventil, nicht absperbar

Höhe: 110 mm
KB005 Tiefe: 370 mm
 Breite: 370 mm

579,-**KERAMIK-AUFSATZWASCHTISCHE**

Waschtischfarbe

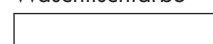

Weiß Nr. C0001

Inklusive



Material

Keramik wird aus den hochwertigen Porzellanrohstoffen Kaolin, Ton, Feldspat und Quarz industriell gefertigt. Bei Brenntemperaturen von 1250°C bildet der keramische Scherben mit der Glasur eine feste Verbindung, die dem Produkt eine hohe mechanische Festigkeit und eine geschlossene Glasoberfläche verleiht.

**NEU** 01.04.2017

- Beckenmaß 500x330 mm
- Muldentiefe: 125 mm

Höhe: 140 mm
KB006 Tiefe: 500 mm
 Breite: 530 mm

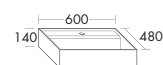
372,-**NEU** 01.06.2017

- Beckenmaß 575x305 mm
- Muldentiefe: 125 mm

Höhe: 140 mm
KB007 Tiefe: 480 mm
 Breite: 600 mm

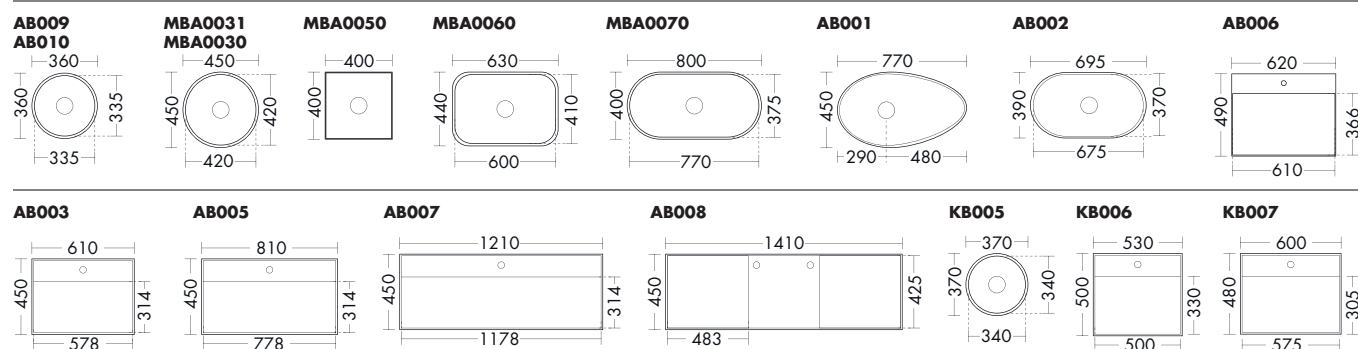
442,-

GLAS-KONSOLEPLATTEN MIT RÜCKSEITIGER LACKIERUNG IN FRONTFARBE ZU AUFSATZWASCHTISCHEN
 NUR IN VERBINDUNG MIT WASCHTISCHUNTERSCHRÄNKEN UND KOMPLETT UNTERBAUT MÖGLICH!

Glaskfarben

A0066 Weiß Matt	A0143 Champ. Matt	A0144 Sand Matt	A0067 Schilf Matt	A0145 Mint Matt	A0069 Grün Matt	A0068 Dunkelrot Matt	A0114 Dunkelbr. Matt	A0126 Lichtgr. Matt	A0108 Grau Matt	A0109 Dunkelgr. Matt	A0146 Anthrazit Matt	A0127 Schwarz Matt
A0031 Weiß Hgl.	A0120 Champ. Hgl.	A0052 Sand Hgl.	A0048 Schilf Hgl.	A0147 Mint Hgl.	A0062 Grün Hgl.	A0047 Dunkelrot Hgl.	A0050 Dunkelbr. Hgl.	A0131 Lichtgr. Hgl.	A0063 Grau Hgl.	A0121 Dunkelgr. Hgl.	A0049 Anthrazit Hgl.	A0074 Schwarz Hgl.



- Konsolenplatte einzel
- farbbeschichtet
- 1 Beckenausschnitt
- Befestigungskonsolen

Maßanfertigung:*

- ➡ 505 - 600 mm
- ➡ 600 - 2400 mm

Höhe:	10 mm			
AG002 Tiefe:	505-600 mm			
Breite:	600 mm	477,-	435,-	526,-
Breite:	800 mm	581,-	529,-	635,-
Breite:	1000 mm	677,-	620,-	747,-
Breite:	1600 mm	924,-	842,-	1018,-
Breite:	2000 mm	1035,-	924,-	1179,-
Breite:	2400 mm	1255,-	1146,-	1379,-

① AB005 / AB007: ab einer Breite von 1000 mm möglich.

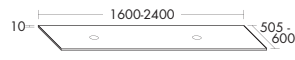

- Konsolenplatte doppel
- farbbeschichtet
- 2 Beckenausschnitte
- Befestigungskonsolen

Maßanfertigung:*

- ➡ 505 - 600 mm
- ➡ 1600 - 2400 mm

Höhe:	10 mm			
AG003 Tiefe:	505-600 mm			
Breite:	1600 mm	978,-	894,-	1076,-
Breite:	2000 mm	1223,-	1116,-	1345,-
Breite:	2400 mm	1467,-	1340,-	1615,-

① AB005 / AB007: ab einer Breite von 2000 mm möglich.
 Abstand Siphonbohrungen bis Breite 1999 mm: 800 mm, ab Breite 2000 mm: 1000 mm.

Aufpreis pro Armaturbohrung:	70,-
Aufpreis pro Fremdbecken:	220,-

LACK-KONSOLEPLATTEN IN FRONTFARBE ZU AUFSATZWASCHTISCHEN

Lackfarben

F4001 Weiß Matt	F4015 Champ. Matt	F4016 Sand Matt	F4017 Schilf Matt	F4018 Mint Matt	F4019 Grün Matt	F4021 Dunkelrot Matt	F4022 Dunkelbr. Matt	F4023 Lichtgrau Matt	F4024 Grau Matt	F4025 Dunkelgr. Matt	F4026 Anthrazit Matt	F4027 Schwarz Matt
F4000 Weiß Hgl.	F4011 Champ. Hgl.	F4005 Sand Hgl.	F4002 Schilf Hgl.	F4013 Mint Hgl.	F4007 Grün Hgl.	F4003 Dunkelrot Hgl.	F4006 Dunkelbr. Hgl.	F4014 Lichtgr. Hgl.	F4008 Grau Hgl.	F4012 Dunkelgr. Hgl.	F4004 Anthrazit Hgl.	F4010 Schwarz Hgl.



- Konsolenplatte einzel
- 1 Beckenausschnitt
- Befestigungskonsolen

Maßanfertigung:*

- ➡ 505 - 600 mm
- ➡ 600 - 2400 mm

Höhe:	30 mm			
AP021 Tiefe:	505-600 mm			
Breite:	600 mm	373,-	404,-	413,-
Breite:	800 mm	445,-	480,-	488,-
Breite:	1000 mm	519,-	561,-	572,-
Breite:	1600 mm	680,-	738,-	748,-
Breite:	2000 mm	827,-	891,-	909,-
Breite:	2400 mm	930,-	1005,-	1019,-

① AB005 / AB007: ab einer Breite von 1000 mm möglich.

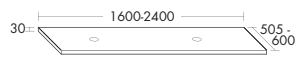

- Konsolenplatte doppel
- 2 Beckenausschnitte
- Befestigungskonsolen

Maßanfertigung:*

- ➡ 505 - 600 mm
- ➡ 1600 - 2400 mm

Höhe:	30 mm			
AP022 Tiefe:	505-600 mm			
Breite:	1600 mm	720,-	779,-	793,-
Breite:	2000 mm	891,-	962,-	981,-
Breite:	2400 mm	1023,-	1104,-	1124,-

① AB005 / AB007: ab einer Breite von 2000 mm möglich.
 Abstand Siphonbohrungen bis Breite 1999 mm: 800 mm, ab Breite 2000 mm: 1000 mm.

Aufpreis pro Beckenausschnitt:	69,-
Aufpreis pro Armaturbohrung:	69,-

➡ *Preis für Maßanfertigung: der nächst höhere Standardpreis.

FURNIER-KONSOLENPLATTEN IN FRONTFARBE ZU AUFSATZWASCHTISCHEN

APO04 / APO05 NUR IN VERBINDUNG MIT WASCHTISCHUNTERSCHRÄNKEN UND KOMPLETT UNTERBAUT MÖGLICH!

Furnier

A0149 Eiche Finel. Hell	A0275 Eiche Authentic	A0033 Eiche Natur	A0148 Eukalyptus	A0079 Bambus Natur	A0295 Eiche Mahagonirot	A0276 Nussbaum Co.	A0053 Nussbaum Na.
A0100 Eiche Hellgrau	A0288 Eiche Finel. Hellgrau	A0034 Eiche Tabak	A0106 Eiche Schwarz				



- Konsolenplatte einzeln
- 1 Beckenausschnitt
- Befestigungskonsolen

Maßanfertigung:*

- ⊕ 505 - 600 mm
- ⊖ 600 - 2400 mm

Höhe:	19 mm	
APO04 Tiefe:	505-600 mm	
Breite:	600 mm	349,-
Breite:	800 mm	421,-
Breite:	1000 mm	497,-
Breite:	1600 mm	675,-
Breite:	2000 mm	827,-
Breite:	2400 mm	934,-

① AB005 / AB007: ab einer Breite von 1000 mm möglich.

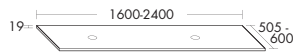

- Konsolenplatte einzeln
- 2 Beckenausschnitte
- Befestigungskonsolen

Maßanfertigung:*

- ⊕ 505 - 600 mm
- ⊖ 1600 - 2400 mm

Höhe:	19 mm	
APO05 Tiefe:	505-600 mm	
Breite:	1600 mm	713,-
Breite:	2000 mm	891,-
Breite:	2400 mm	1042,-

① AB005 / AB007: ab einer Breite von 2000 mm möglich.

Abstand Siphonbohrungen bis Breite 1999 mm: 800 mm, ab Breite 2000 mm: 1000 mm.



- Konsolenplatte einzeln
- 1 Beckenausschnitt
- Befestigungskonsolen

NEU 01.04.2017

Maßanfertigung:*

- ⊕ 505 - 600 mm
- ⊖ 600 - 2400 mm

Höhe:	90 mm	
APO11 Tiefe:	505-600 mm	
Breite:	600 mm	693,-
Breite:	800 mm	836,-
Breite:	1000 mm	989,-
Breite:	1600 mm	1341,-
Breite:	2000 mm	1639,-
Breite:	2400 mm	1853,-

① AB005 / AB007: ab einer Breite von 1000 mm möglich.

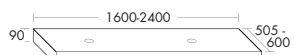

- Konsolenplatte einzeln
- 2 Beckenausschnitte
- Befestigungskonsolen

NEU 01.04.2017

Maßanfertigung:*

- ⊕ 505 - 600 mm
- ⊖ 1600 - 2400 mm

Höhe:	90 mm	
APO12 Tiefe:	505-600 mm	
Breite:	1600 mm	1417,-
Breite:	2000 mm	1770,-
Breite:	2400 mm	2069,-

① AB005 / AB007: ab einer Breite von 2000 mm möglich.

Abstand Siphonbohrungen bis Breite 1999 mm: 800 mm, ab Breite 2000 mm: 1000 mm.

Aufpreis pro Beckenausschnitt:	69,-
Aufpreis pro Armaturbohrung:	69,-

AUFSATZ-REGAL PASSEND ZU KONSOLENPLATTEN NEU 01.04.2017

PG 1 PG 2

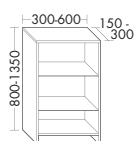

- 2 Glaseinlegeböden
- 1 fester Boden unten
- 1 Sockelleiste

Maßanfertigung:*

- ⊕ 150 - 300 mm
- ⊖ 300 - 600 mm

Höhe:	800-1350 mm	
OS007 Tiefe:	150-300 mm	
Breite:	300 mm	471,-
Breite:	400 mm	523,-
Breite:	500 mm	575,-
Breite:	600 mm	627,-

*Preis für Maßanfertigung: der nächst höhere Standardpreis.

Ausstattung	Typ-Nr.	Planungsmaße	TIEFE: 500 MM		TIEFE: 595 MM	
			PG 1	PG 2	PG 1	PG 2

WASCHTISCHUNTERSCHRÄNKE PASSEND ZU KONSOLENPLATTEN ⓘ PASSENDE UNTERSCHRÄNKE SIEHE SEITE:32.

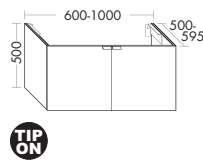

- 2 Türen
- inkl. Metallkonsolen

Maßanfertigung:*
 Ⓢ 500 - 595 mm
 Ⓢ 600 - 1000 mm

Höhe:	500 mm			
Tiefe:	500-595 mm			
Breite:	600 mm	783,-	917,-	860,- 1009,-
Breite:	900 mm	935,-	1096,-	1027,- 1205,-
Breite:	1000 mm	1092,-	1281,-	1202,- 1410,-

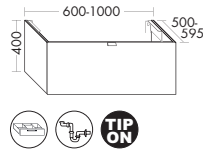

- 1 Auszug mit Inneneinteilung:
ACBK032
- inkl. Metallkonsolen
- inkl. Raumspar-siphon

Maßanfertigung:*
 Ⓢ 500 - 595 mm
 Ⓢ 600 - 1000 mm

Höhe:	400 mm			
Tiefe:	500-595 mm			
Breite:	600 mm	786,-	924,-	865,- 1015,-
Breite:	800 mm	944,-	1107,-	1037,- 1219,-
Breite:	1000 mm	1178,-	1381,-	1296,- 1521,-

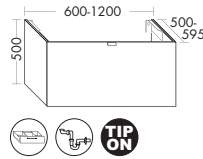

- 1 Auszug mit Inneneinteilung:
ACBK032
- inkl. Metallkonsolen
- inkl. Raumspar-siphon

Maßanfertigung:*
 Ⓢ 500 - 595 mm
 Ⓢ 600 - 1200 mm

Höhe:	500 mm			
Tiefe:	500-595 mm			
Breite:	600 mm	869,-	1020,-	955,- 1123,-
Breite:	800 mm	1035,-	1214,-	1139,- 1336,-
Breite:	900 mm	1130,-	1326,-	1242,- 1457,-
Breite:	1000 mm	1215,-	1427,-	1339,- 1571,-
Breite:	1200 mm	1304,-	1530,-	1435,- 1683,-

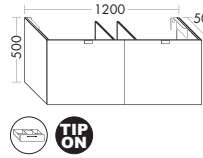

- 2 Auszüge
- 1 Inneneinteilung: ACBK032
- inkl. Metallkonsolen

Maßanfertigung:*
 Ⓢ 500 - 595 mm

Höhe:	500 mm			
Tiefe:	500-595 mm			
Breite:	1200 mm	1501,-	1760,-	1651,- 1937,-

ⓘ Für Ablaufsituation mittig zu Waschtischunterschrank.

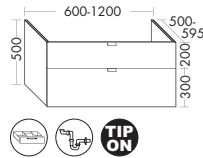

- 1 Schublade oben mit Siphonausschnitt
- 1 Inneneinteilung: ACBK032
- 1 Auszug unten
- inkl. Metallkonsolen
- inkl. Raumspar-siphon

Maßanfertigung:*
 Ⓢ 500 - 595 mm
 Ⓢ 600 - 1200 mm

Höhe:	500 mm			
Tiefe:	500-595 mm			
Breite:	600 mm	1000,-	1172,-	1100,- 1291,-
Breite:	800 mm	1191,-	1397,-	1311,- 1537,-
Breite:	900 mm	1300,-	1525,-	1432,- 1679,-
Breite:	1000 mm	1400,-	1642,-	1538,- 1805,-
Breite:	1200 mm	1501,-	1760,-	1651,- 1937,-

ⓘ Bitte Waschtischposition für Siphonausschnitt angeben!

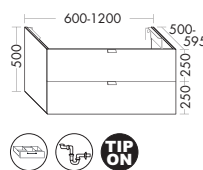

- 1 Schublade oben mit Siphonausschnitt
- 1 Inneneinteilung: ACBK032
- 1 Auszug unten
- inkl. Metallkonsolen
- inkl. Raumspar-siphon

Maßanfertigung:*
 Ⓢ 500 - 595 mm
 Ⓢ 600 - 1200 mm

Höhe:	500 mm			
Tiefe:	500-595 mm			
Breite:	600 mm	1000,-	1172,-	1100,- 1291,-
Breite:	800 mm	1191,-	1397,-	1311,- 1537,-
Breite:	900 mm	1300,-	1525,-	1432,- 1679,-
Breite:	1000 mm	1400,-	1642,-	1538,- 1805,-
Breite:	1200 mm	1501,-	1760,-	1651,- 1937,-

ⓘ Bitte Waschtischposition für Siphonausschnitt angeben!

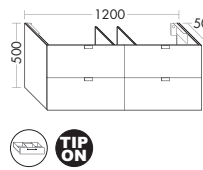

- 2 Schubladen oben
- 2 Auszüge unten
- 1 Inneneinteilung: ACBK032
- inkl. Metallkonsolen

Maßanfertigung:*
 Ⓢ 500 - 595 mm

Höhe:	500 mm			
Tiefe:	500-595 mm			
Breite:	1200 mm	1654,-	1992,-	1802,- 2171,-

ⓘ Für Ablaufsituation mittig zu Waschtischunterschrank.

TIP ON Wahlweise ohne Griff mit Tip-On-Technik.

Ⓢ *Preis für Maßanfertigung: der nächst höhere Standardpreis.

Ausstattung

Typ-Nr.

Planungsmaße

TIEFE: 500 MM
PG 1 PG 2

TIEFE: 595 MM
PG 1 PG 2

WASCHTISCHUNTERSCHRÄNKE PASSEND ZU KONSOLENPLATTEN ⓘ PASSENDE UNTERSCHRÄNKE SIEHE SEITE:32.

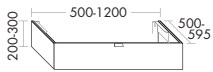

- 1 Auszug oben mit Siphonausschnitt
- inkl. Metallkonsolen

Maßanfertigung:*

- ⓘ 200 - 300 mm
- ⊕ 500 - 595 mm
- ⊖ 500 - 1200 mm

Höhe: 200-300 mm

WU025 Tiefe: 500-595 mm

Breite: 500 mm	717,-	842,-	795,-	934,-
Breite: 600 mm	770,-	902,-	848,-	992,-
Breite: 800 mm	848,-	992,-	931,-	1091,-
Breite: 900 mm	894,-	1050,-	985,-	1156,-
Breite: 1000 mm	930,-	1090,-	1022,-	1199,-
Breite: 1200 mm	1022,-	1199,-	1126,-	1319,-

ⓘ Bitte Waschtischposition für Siphonausschnitt angeben!

KOPIERVORLAGE: CHECKLISTE - KONSOLENPLATTE

- Konsolenplatte Typ-Nr.: _____
- Konsolenplatte Farbe: _____
- Becken-Bezeichnung: _____
- Becken-Typ-Nr.: _____
- Becken-Datenblatt: _____
- Becken-Breite: _____
- Bei Einbau in Nische, Fixmaß angeben: _____

- Armatur Bezeichnung: _____
- Armatur Typ-Nr.: _____
- Armatur Datenblatt: _____
- Positionsmaße des Beckens auf der Konsolenplatte:
(BITTE IN SKIZZE EINTRAGEN!)

RANDABSTÄNDE BECKEN - BITTE BEI BESTELLUNG AUSFÜLLEN

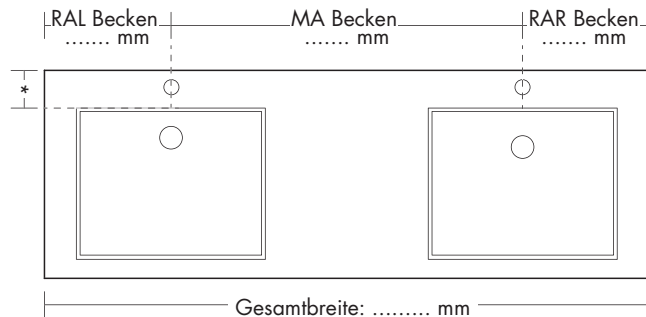
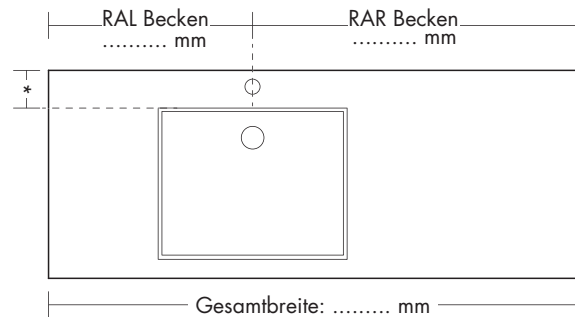

*RA Hinterkante Becken mm

*RA Hinterkante Becken mm

RAL = Randabstand Links | RAR = Randabstand Rechts | RA = Randabstand

RANDABSTÄNDE ARMATUR - BITTE BEI BESTELLUNG AUSFÜLLEN

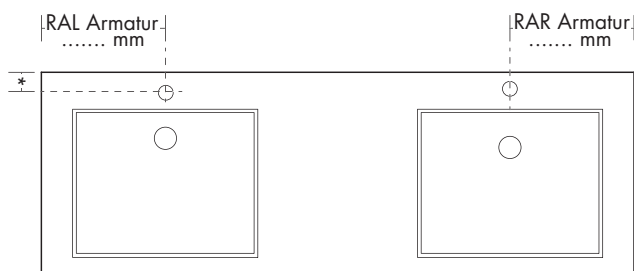
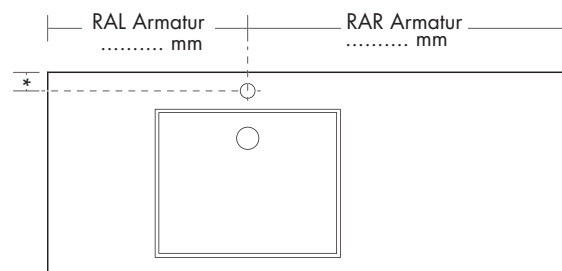

*RA Tiefe Armatur mm

*RA Tiefe Armatur mm

TIP ON Wahlweise ohne Griff mit Tip-On-Technik.

⊕ *Preis für Maßanfertigung: der nächst höhere Standardpreis.

Glasfarben

A0066 Weiß Matt	A0143 Champ. Matt	A0144 Sand Matt	A0067 Schilf Matt	A0145 Mint Matt	A0069 Grün Matt	A0068 Dunkelrot Matt	A0114 Dunkelbr. Matt	A0126 Lichtgr. Matt	A0108 Grau Matt	A0109 Dunkelgr. Matt	A0146 Anthrazit Matt	A0127 Schwarz Matt
A0031 Weiß Hgl.	A0120 Champ. Hgl.	A0052 Sand Hgl.	A0048 Schilf Hgl.	A0147 Mint Hgl.	A0062 Grün Hgl.	A0047 Dunkelrot Hgl.	A0050 Dunkelbr. Hgl.	A0131 Lichtgr. Hgl.	A0063 Grau Hgl.	A0121 Dunkelgr. Hgl.	A0049 Anthrazit Hgl.	A0074 Schwarz Hgl.

GLAS-KONSOLENPLATTEN INKL. AUSZUG MIT RÜCKSEITIGER LACKIERUNG IN FRONTFARBE ZU AUFSATZWASCHTISCHEN

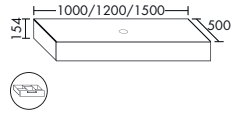

- Konsolenplatte einzel, symmetrisch
- 1 Auszug ohne Griff mit Inneneinteilung: ACBK032
- inkl. Metallkonsolen

Höhe:	154 mm		
KO001 Tiefe:	500 mm		
Breite:	1000 mm	1392,-	1479,-
Breite:	1200 mm	1514,-	1608,-
Breite:	1500 mm	1782,-	1891,-

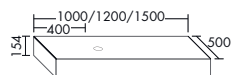

- Konsolenplatte einzel, asymmetrisch
- 1 Auszug ohne Griff mit Inneneinteilung: ACBK032
- inkl. Metallkonsolen

Höhe:	154 mm		
KO002 Tiefe:	500 mm		
L/R Breite:	1000 mm	1392,-	1479,-
L/R Breite:	1200 mm	1514,-	1608,-
L/R Breite:	1500 mm	1782,-	1891,-

Version L



① AB005 / AB007 technisch nicht möglich.

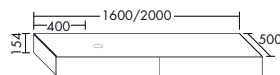

- Konsolenplatte einzel, asymmetrisch
- 2 Auszüge ohne Griff
- 1 Inneneinteilung: ACBK032
- inkl. Metallkonsolen

Höhe:	154 mm		
KO003 Tiefe:	500 mm		
L/R Breite:	1600 mm	1782,-	1891,-
L/R Breite:	2000 mm	2079,-	2206,-

Version L



① AB005 / AB007 technisch nicht möglich.

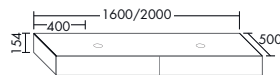

- Konsolenplatte doppel, symmetrisch
- 2 Auszüge ohne Griff
- 1 Inneneinteilung: ACBK032
- inkl. Metallkonsolen

Höhe:	154 mm		
KO004 Tiefe:	500 mm		
Breite:	1600 mm	1881,-	1997,-
Breite:	2000 mm	2179,-	2313,-



① AB005 / AB007 technisch nicht möglich.

SCHRANKKOMBINATIONEN INKL. GLASABLAGEPLATTE MIT RÜCKSEITIGER LACKIERUNG IN FRONTFARBE

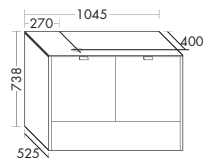

- bodenstehend
- 1 Waschtischunterschrank mit Auszug und Inneneinteilung: ACBK032
- 1 Unterschrank mit Auszug und Innenschublade
- 1 Glasabdeckplatte 10 mm, inkl. Beckenausschnitt

Höhe:	738 mm		
RU201 Tiefe:	525 mm		
L/R Breite:	1045 mm	3444,-	4042,-

Version L



① Nur mit AB001, AB002 und MBA0030 möglich.
Armaturbohrung bitte separat bestellen und Position angeben!

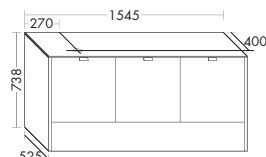

- bodenstehend
- 1 Waschtischunterschrank mit Auszug und Inneneinteilung: ACBK032
- 2 Unterschränke mit Auszug und Innenschublade
- 1 Glasabdeckplatte 10 mm, inkl. Beckenausschnitt

Höhe:	738 mm		
RU301 Tiefe:	525 mm		
L/R Breite:	1545 mm	4973,-	5833,-

Version L



① Nur mit AB001, AB002 und MBA0030 möglich.
Armaturbohrung bitte separat bestellen und Position angeben!

Aufpreis pro Armaturbohrung:	70,-
Aufpreis pro Fremdbecken:	220,-

WICHTIGE HINWEISE ZU KONSOLENPLATTEN:

Bitte bei Bestellung angeben ob eine Stand- oder Wandarmatur vorgesehen ist. Position L oder R angeben!
AB001 / 002 / 003: Maß von Wand bis Becken bei Standarmatur: 320 mm / Wandarmatur: 270 mm.
Bei Fremdbecken Abweichungen möglich. Maße für Beckenbohrung angeben! Maximale Traglast bei optimaler Befestigung: 130 kg.

Wahlweise ohne Griff mit Tip-On-Technik.

Ausstattung

Typ-Nr.

Planungsmaße

PG 1

PG 2

Furnier

A0149 Eiche Finel. Hell	A0275 Eiche Authentic	A0033 Eiche Natur	A0148 Eukalyptus	A0079 Bambus Natur	A0295 Eiche Mahagonirot	A0276 Nussbaum Co.	A0053 Nussbaum Na.
A0100 Eiche Hellgrau	A0288 Eiche Finel. Hellgrau	A0034 Eiche Tabak	A0106 Eiche Schwarz				

FURNIER-KONSOLEPLATTEN INKL. AUSZUG IN FRONTFARBE ZU AUFSATZWASCHTISCHEN

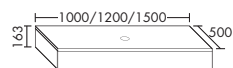

- Konsolenplatte einzel, symmetrisch
- 1 Auszug ohne Griff mit Inneneinteilung: ACBK032
- inkl. Metallkonsolen

KO011	Höhe: 163 mm		
	Tiefe: 500 mm		
	Breite: 1000 mm	---	1162,-
	Breite: 1200 mm	---	1264,-
	Breite: 1500 mm	---	1492,-

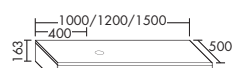

Version L



- Konsolenplatte einzel, asymmetrisch
- 1 Auszug ohne Griff mit Inneneinteilung: ACBK032
- inkl. Metallkonsolen

KO012	Höhe: 163 mm		
	Tiefe: 500 mm		
	L/R Breite: 1000 mm	---	1162,-
	L/R Breite: 1200 mm	---	1264,-
	L/R Breite: 1500 mm	---	1492,-

① AB005 / AB007 technisch nicht möglich.

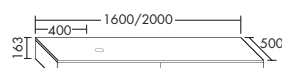

Version L



- Konsolenplatte einzel, asymmetrisch
- 2 Auszüge
- 1 Inneneinteilung: ACBK032
- inkl. Metallkonsolen

KO013	Höhe: 163 mm		
	Tiefe: 500 mm		
	L/R Breite: 1600 mm	---	1492,-
	L/R Breite: 2000 mm	---	1770,-

① AB005 / AB007 technisch nicht möglich.

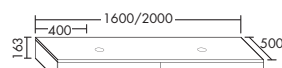

Version L



- Konsolenplatte doppel, symmetrisch
- 2 Auszüge
- 1 Inneneinteilung: ACBK032
- inkl. Metallkonsolen

KO014	Höhe: 163 mm		
	Tiefe: 500 mm		
	Breite: 1600 mm	---	1590,-
	Breite: 2000 mm	---	1874,-

① AB005 / AB007 technisch nicht möglich.

SCHRANKKOMBINATIONEN INKL. FURNIER - ABLAGEPLATTE IN FRONTFARBE

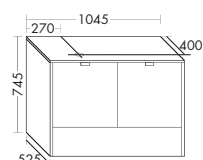

Version L



- bodenstehend
- 1 Waschtischunterschrank mit Auszug und Inneneinteilung: ACBK032
- 1 Unterschrank mit Auszug und Innenschublade
- 1 Furnier-Abdeckplatte 19 mm, inkl. Beckenausschnitt

RU205	Höhe: 745 mm		
	Tiefe: 525 mm		
	L/R Breite: 1045 mm	---	2700,-

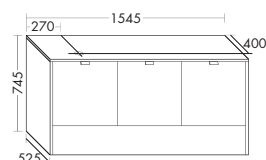
① Nur mit AB001, AB002 und MBA0030 möglich.
Armaturbohrung bitte separat bestellen und Position angeben!

Version L



- bodenstehend
- 1 Waschtischunterschrank mit Auszug und Inneneinteilung: ACBK032
- 2 Unterschränke mit Auszug und Innenschublade
- 1 Furnier-Abdeckplatte 19 mm, inkl. Beckenausschnitt

RU305	Höhe: 745 mm		
	Tiefe: 525 mm		
	L/R Breite: 1545 mm	---	3960,-

① Nur mit AB001, AB002 und MBA0030 möglich.
Armaturbohrung bitte separat bestellen und Position angeben!

Aufpreis pro Beckenausschnitt:	69,-
Aufpreis pro Armaturbohrung:	69,-

WICHTIGE HINWEISE ZU KONSOLEPLATTEN:

Bitte bei Bestellung angeben ob eine Stand- oder Wandarmatur vorgesehen ist. Position L oder R angeben!

AB001 / 002 / 003: Maß von Wand bis Becken bei Standarmatur: 320 mm / Wandarmatur: 270 mm.

Bei Fremdbecken Abweichungen möglich. Maße für Beckenbohrung angeben! Maximale Traglast bei optimaler Befestigung: 130 kg.

Wahlweise ohne Griff mit Tip-On-Technik.

WASCHTISCHUNTERSCHRÄNKE ZU KERAMIK-WASCHTISCHEN

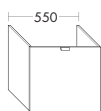

- 1 Auszug

WU501

Breite: 550 mm

857,- 1031,-



HERSTELLER	KERAMIK-TYP	HÖHE	TIEFE
Catalano	Premium 60VP	510 mm	442 mm
Duravit	Vero 45460	510 mm	442 mm
Ideal Standard	Connect E7141, E8120, E8103	510 mm	422 mm
Keramag	Citterio 123560,	510 mm	472 mm
	ICON 124060	510 mm	462 mm
	Smyle 120560	510 mm	452 mm
	Xeno ² 127060	510 mm	462 mm
Laufen	Pro S 81096.3	510 mm	442 mm
Villeroy&Boch	Memento 513360	510 mm	402 mm
	Subway 2.0 7113.FO	510 mm	442 mm
	Venticello 4124 60, 4124 61, 4124 62	510 mm	482 mm

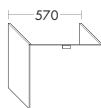

- 1 Auszug

WU501

Breite: 570 mm

881,- 1061,-



HERSTELLER	KERAMIK-TYP	HÖHE	TIEFE
Keramag	Renova Nr.1 222265	510 mm	442 mm

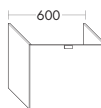

- 1 Auszug

WU501

Breite: 600 mm

906,- 1090,-



HERSTELLER	KERAMIK-TYP	HÖHE	TIEFE
Duravit	Starck 3 030470	510 mm	472 mm
Vitra	T4 4452	510 mm	422 mm
Villeroy&Boch	Subway 2.0 7113.FA	510 mm	442 mm
	Venticello 4124 65, 4124 66, 4124 67	510 mm	482 mm

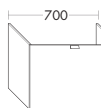

- 1 Auszug

WU501

Breite: 700 mm

991,- 1195,-



HERSTELLER	KERAMIK-TYP	HÖHE	TIEFE
Duravit	Starck 3 30480	510 mm	472 mm
Keramag	Icon 124075	510 mm	462 mm
Vitra	T4 4453	510 mm	422 mm

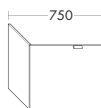

- 1 Auszug

WU501

Breite: 750 mm

1035,- 1249,-



HERSTELLER	KERAMIK-TYP	HÖHE	TIEFE
Catalano	Premium 80VP	510 mm	462 mm
	Star 80ST00	510 mm	462 mm
Duravit	Vero 45480	510 mm	442 mm
Keramag	Renova Nr.1 Plan 122185	510 mm	442 mm
Villeroy&Boch	Memento 5133 83/86/8F/8J	510 mm	442 mm
	Omnia A. 61168x	510 mm	452 mm
	Subway 2.0 7175.80	510 mm	442 mm
	Venticello 4104 8L, 4104 8G, 4104 8J	510 mm	482 mm

Bitte Hersteller und Keramik-Typ angeben! Weitere Waschtischunterschranke auf Anfrage möglich.

TIP ON Wahlweise ohne Griff mit Tip-On-Technik.

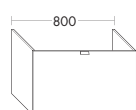
WASCHTISCHUNTERSCHRÄNKE ZU KERAMIK-WASCHTISCHEN

- 1 Auszug

**WU501**

Breite: 800 mm

1077,- 1298,-

HERSTELLER	KERAMIK-TYP	HÖHE	TIEFE
Duravit	Me by Starck 233683	500 mm	482 mm
	P3 Comfort 233385 L/ 233485 R	510 mm	462 mm
	Vero 32985	510 mm	462 mm
Ideal Standard	Connect E816701	510 mm	472 mm
Laufen	Pro S 813965	510 mm	442 mm
Vitra	T4 4454	510 mm	442 mm

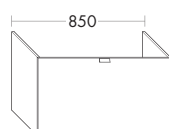

- 1 Auszug

**WU501**

Breite: 850 mm

1128,- 1359,-

HERSTELLER	KERAMIK-TYP	HÖHE	TIEFE
Keramag	Citterio 123590	510 mm	472 mm
	ICON 124090, 124093, 124190, 124195	510 mm	462 mm
	Smyle 120590	510 mm	452 mm
	Xeno ² 127090/093, 127190/193, 127290/293	510 mm	462 mm

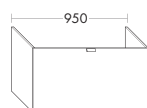

- 1 Auszug

**WU501**

Breite: 950 mm

1205,- 1453,-

HERSTELLER	KERAMIK-TYP	HÖHE	TIEFE
Duravit	Vero 45410, 32910	510 mm	442 mm
	Durastyle 232010	510 mm	452 mm
Villeroy&Boch	Memento 5133A, Subway 2.0 7175.AO	510 mm	442 mm
	Omnia A. 61161x	510 mm	452 mm
	Venticello 4104 AK, 4104 AL, 4104 AH, 4104 AJ	510 mm	482 mm
	Venticello 4134 L1/R1, 4134 L2/R2, 4134 L3/R3	510 mm	482 mm

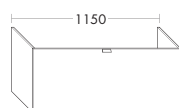

- 1 Auszug

**WU501**

Breite: 1150 mm

1311,- 1580,-

HERSTELLER	KERAMIK-TYP	HÖHE	TIEFE
Duravit	Vero 45412	510 mm	442 mm
Keramag	ICON 124020, 124025	510 mm	462 mm
	Smyle 120520	510 mm	452 mm
Villeroy&Boch	Memento 5133C1	510 mm	442 mm
	Venticello 4104 CK, 4104 CG, 4104 CL, 4104 CH	510 mm	482 mm
	Venticello 4104 CJ	510 mm	482 mm

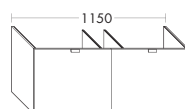

- 2 Auszüge

**WU505**

Breite: 1150 mm

1574,- 1896,-

HERSTELLER	KERAMIK-TYP	HÖHE	TIEFE
Duravit	Vero 32912	510 mm	472 mm
	Vero 45412	510 mm	442 mm
Keramag	ICON 124020, 124025	510 mm	462 mm
	IT 121930, 121933, 121935	510 mm	442 mm
	Xeno ² 127020, 127023, 127025	510 mm	462 mm
Villeroy&Boch	Subway 2.0 7176.DO	510 mm	442 mm

Bitte Hersteller und Keramik-Typ angeben! Weitere Waschtischunterschrank auf Anfrage möglich.

TIP ON Wahlweise ohne Griff mit Tip-On-Technik.

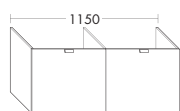
WASCHTISCHUNTERSCHRÄNKE ZU KERAMIK-WASCHTISCHEN

- 2 Auszüge

**WU503**

Breite: 1150 mm

1540,- 1855,-

HERSTELLER	KERAMIK-TYP	HÖHE	TIEFE
Ideal Standard	Strada K0791	510 mm	432 mm
Keramag	ICON 124120	510 mm	462 mm
	Mediano-E 125125	510 mm	442 mm
	MyDay 135430	510 mm	422 mm
	Renova Nr.1 Plan 122130	510 mm	442 mm

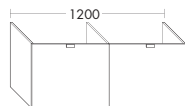

- 2 Auszüge

**WU503**

Breite: 1200 mm

1574,- 1896,-

HERSTELLER	KERAMIK-TYP	HÖHE	TIEFE
Catalano	Zero 125 ZE	500 mm	482 mm
Vitra	T4 4455	510 mm	442 mm

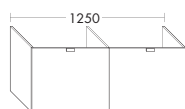

- 2 Auszüge

**WU503**

Breite: 1250 mm

1610,- 1939,-

HERSTELLER	KERAMIK-TYP	HÖHE	TIEFE
Duravit	Me by Starck 233613	500 mm	482 mm
Laufen	Pro S 14968	510 mm	442 mm
Villeroy&Boch	Subway 2.0 7175.DO	510 mm	442 mm
	Venticello 4111 DL, 4111 DG, 4111 DJ	510 mm	482 mm

Bitte Hersteller und Keramik-Typ angeben! Weitere Waschtischunterschranke auf Anfrage möglich.

 **Wahlweise ohne Griff mit Tip-On-Technik.**

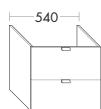
WASCHTISCHUNTERSCHRÄNKE ZU KERAMIK-WASCHTISCHEN

- 1 Schublade oben mit Siphonausschnitt
- 1 Auszug unten

**WU502**

Breite: 540 mm

982,- 1190,-

HERSTELLER	KERAMIK-TYP	HÖHE	TIEFE
Villeroy&Boch	Ominia A. 613665	510 mm	442 mm

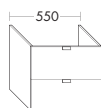

- 1 Schublade oben mit Siphonausschnitt
- 1 Auszug unten

**WU502**

Breite: 550 mm

982,- 1190,-

HERSTELLER	KERAMIK-TYP	HÖHE	TIEFE
Catalano	Premium 60VP	510 mm	442 mm
Duravit	Vero 45460	510 mm	442 mm
Ideal Standard	Connect E7141, E8120, E8103	510 mm	422 mm
Keramag	Citterio 123560	510 mm	472 mm
	Smyle 120560	510 mm	452 mm
	Xeno ² 127060	510 mm	462 mm
Laufen	ProS 81096.3	510 mm	442 mm
Villeroy&Boch	Memento 513360	510 mm	402 mm
	Subway 2.0 7113.FO	510 mm	442 mm
	Venticello 4124 60, 4124 61, 4124 62	560 mm	482 mm

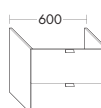

- 1 Schublade oben mit Siphonausschnitt
- 1 Auszug unten

**WU502**

Breite: 600 mm

1032,- 1254,-

HERSTELLER	KERAMIK-TYP	HÖHE	TIEFE
Duravit	Me by Starck	600 mm	482 mm
	Starck 3 30470	610 mm	472 mm
Villeroy&Boch	Subway 2.0 7113.FA	510 mm	442 mm
	Venticello 4124 65, 4124 66, 4124 67	560 mm	482 mm
Vitra	T4 4452	510 mm	422 mm

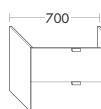

- 1 Schublade oben mit Siphonausschnitt
- 1 Auszug unten

**WU502**

Breite: 700 mm

1132,- 1373,-

HERSTELLER	KERAMIK-TYP	HÖHE	TIEFE
Duravit	Starck 3 30480	610 mm	472 mm
Keramag	ICON 124075	510 mm	462 mm
Vitra	T4 4453	510 mm	442 mm

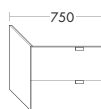

- 1 Schublade oben mit Siphonausschnitt
- 1 Auszug unten

**WU502**

Breite: 750 mm

1184,- 1434,-

HERSTELLER	KERAMIK-TYP	HÖHE	TIEFE
Catalano	Premium 80VP	510 mm	442 mm
Duravit	Vero 45480	510 mm	442 mm
Keramag	Renova Nr.1 Plan 122185	510 mm	442 mm
Laufen	ProA 813956	510 mm	442 mm
Villeroy&Boch	Memento 5133 83/86/8F/8J	510 mm	442 mm
	Ominia A. 61168x	510 mm	452 mm
	Subway 2.0 7175.80	510 mm	442 mm
	Venticello 4104 8L, 4104 8G, 4104 8J	560 mm	482 mm

Bitte Hersteller und Keramik-Typ angeben! Weitere Waschtischunterschrank auf Anfrage möglich.

TIP ON Wahlweise ohne Griff mit Tip-On-Technik.

WASCHTISCHUNTERSCHRÄNKE ZU KERAMIK-WASCHTISCHEN

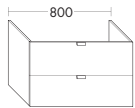

- 1 Schublade oben mit Siphonausschnitt
- 1 Auszug unten

WU502

Breite: 800 mm **1231,- 1493,-**

HERSTELLER	KERAMIK-TYP	HÖHE	TIEFE
Duravit	P3 Comfort 233385 L/ 233485 R	510 mm	462 mm
	Vero 32985	510 mm	472 mm
Ideal Standard	Connect E816701	510 mm	472 mm
Laufen	Pro S 813965	510 mm	442 mm
Vitra	T4 4454	510 mm	422 mm

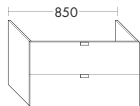

- 1 Schublade oben mit Siphonausschnitt
- 1 Auszug unten

WU502

Breite: 850 mm **1288,- 1561,-**

HERSTELLER	KERAMIK-TYP	HÖHE	TIEFE
Keramag	Citterio 123590	510 mm	472 mm
	Icon 124090, 124093	510 mm	462 mm
	Smyle 120590	510 mm	452 mm
	Xeno ² 127090/093 127190/193, 127290/293	510 mm	462 mm

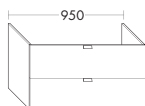

- 1 Schublade oben mit Siphonausschnitt
- 1 Auszug unten

WU502

Breite: 950 mm **1376,- 1668,-**

HERSTELLER	KERAMIK-TYP	HÖHE	TIEFE
Catalano	Zero 110 ZE	500 mm	482 mm
Duravit	Vero 45410, 32910	510 mm	442 mm
	Durastyle 232010	510 mm	452 mm
Villeroy&Boch	Memento 5133A	510 mm	442 mm
	Omnia A. 61161x	510 mm	452 mm
	Subway 2.0 7175.AO	510 mm	442 mm
	Venticello 4104 AK, 4104 AL, 4104 AH, 4104 AJ	560 mm	482 mm
	Venticello 4134 L1/R1, 4134 L2/R2, 4134 L3/R3	560 mm	482 mm

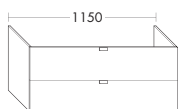

- 1 Schublade oben mit Siphonausschnitt
- 1 Auszug unten

WU502

Breite: 1150 mm **1499,- 1819,-**

HERSTELLER	KERAMIK-TYP	HÖHE	TIEFE
Duravit	Vero 45412	510 mm	442 mm
Keramag	ICON 124020, 124025	510 mm	462 mm
	Smyle 120520	510 mm	452 mm
Villeroy&Boch	Memento 5133C1	510 mm	442 mm
	Venticello 4104 CK, 4104 CG, 4104 CL, 4104 CH	560 mm	482 mm
	Venticello 4104 CJ	560 mm	482 mm

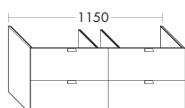

- 4 Auszüge

WU506

Breite: 1150 mm **1654,- 1992,-**

HERSTELLER	KERAMIK-TYP	HÖHE	TIEFE
Duravit	Vero 32912	510 mm	472 mm
	Vero 45412	510 mm	442 mm
Keramag	ICON 124020, 124025	510 mm	462 mm
	IT 121930, 121933, 121935	510 mm	442 mm
	Xeno ² 127020, 127023, 127025	510 mm	462 mm
Villeroy&Boch	Subway 2.0 7176.DO	510 mm	442 mm

Bitte Hersteller und Keramik-Typ angeben! Weitere Waschtischunterschrank auf Anfrage möglich.

TIP ON Wahlweise ohne Griff mit Tip-On-Technik.

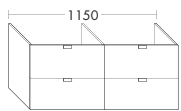
WASCHTISCHUNTERSCHRÄNKE ZU KERAMIK-WASCHTISCHEN

- 2 Schubladen oben mit Siphonausschnitt
- 2 Auszüge unten

**WU504**

Breite: 1150 mm

1616,- 1946,-

HERSTELLER	KERAMIK-TYP	HÖHE	TIEFE
Duravit	My Day 135430	510 mm	422 mm
Ideal Standard	Strada K0791	510 mm	432 mm
Keramag	ICON 124120	510 mm	462 mm
	Mediano-E 125125	510 mm	442 mm
	Renova Nr.1 Plan 122130	510 mm	442 mm

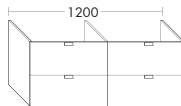

- 2 Schubladen oben mit Siphonausschnitt
- 2 Auszüge unten

**WU504**

Breite: 1200 mm

1654,- 1992,-

HERSTELLER	KERAMIK-TYP	HÖHE	TIEFE
Catalano	Zero 125 ZE	500 mm	482 mm
Vitra	T4 4455	510 mm	422 mm

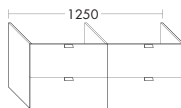

- 2 Schubladen oben mit Siphonausschnitt
- 2 Auszüge unten

**WU504**

Breite: 1250 mm

1695,- 2042,-

HERSTELLER	KERAMIK-TYP	HÖHE	TIEFE
Duravit	Me by Starck 233613	600 mm	482 mm
Laufen	ProS 14968	510 mm	442 mm
Villeroy&Boch	Subway 2.0 7175.DO	510 mm	442 mm
	Venticello 4111 DL, 4111 DG, 4111 DJ	560 mm	482 mm

Bitte Hersteller und Keramik-Typ angeben! Weitere Waschtischunterschrank auf Anfrage möglich.

TIP ON Wahlweise ohne Griff mit Tip-On-Technik.

LED-SPIGELSCHRÄNKE MIT VERTIKALER BELEUCHTUNG, DIMMBAR, HÖHE: 800 MM (WANDEINBAU GEEIGNET)

Melaminfarben Bitte bei Bestellung Frontnummer F4700 oder F4701 angeben!

F4700
Melamin Weiß

F4701
Melamin Grau Metallic

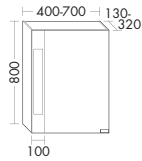

Version L



- Spiegeltüren beidseitig verspiegelt
- LED-Beleuchtung, 17 Watt
- Lichtaustritt: 600x58 mm
- Lichttemperatur-Steuerung: Kalt/Warmweiß
- 1 Sensor-Schalter
- 3 Glaseinlegeböden

Maßanfertigung:*

- ☑ 130 - 320 mm
- ↔ 400 - 700 mm

Höhe:	800 mm			
SS042 Tiefe:	130-320 mm			
L/R Breite:	400 mm	1030,-	1189,-	1322,-
L/R Breite:	500 mm	1153,-	1336,-	1484,-
L/R Breite:	600 mm	1280,-	1480,-	1645,-
L/R Breite:	700 mm	1380,-	1603,-	1783,-

① Detail zur Position Sensor-Schalter mit Dimmfunktion siehe Seite: 51.

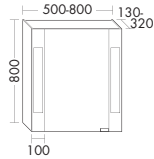

Version L



- Spiegeltüren beidseitig verspiegelt
- LED-Beleuchtung, 2x17 Watt
- Lichtaustritt: 600x58 mm
- Lichttemperatur-Steuerung: Kalt/Warmweiß
- 1 Sensor-Schalter
- 3 Glaseinlegeböden

Maßanfertigung:*

- ☑ 130 - 320 mm
- ↔ 500 - 800 mm

Höhe:	800 mm			
SS048 Tiefe:	130-320 mm			
L/R Breite:	500 mm	1603,-	1786,-	1976,-
L/R Breite:	600 mm	1725,-	1930,-	2138,-
L/R Breite:	700 mm	1851,-	2073,-	2301,-
L/R Breite:	800 mm	1956,-	2198,-	2439,-

① Detail zur Position Sensor-Schalter mit Dimmfunktion siehe Seite: 51.

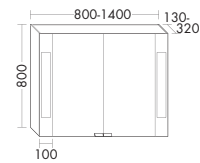

- Spiegeltüren beidseitig verspiegelt
- LED-Beleuchtung, 2x17 Watt
- Lichtaustritt: 600x58 mm
- Lichttemperatur-Steuerung: Kalt/Warmweiß
- 1 Sensor-Schalter
- 1 feste Mittelseite
- 6 Glaseinlegeböden

Maßanfertigung:*

- ☑ 130 - 320 mm
- ↔ 800 - 1400 mm

Höhe:	800 mm			
SS049 Tiefe:	130-320 mm			
Breite:	800 mm	1956,-	2198,-	2439,-
Breite:	900 mm	2123,-	2390,-	2653,-
Breite:	1000 mm	2221,-	2504,-	2781,-
Breite:	1100 mm	2315,-	2601,-	2886,-
Breite:	1200 mm	2409,-	2712,-	3010,-
Breite:	1400 mm	2541,-	2850,-	3102,-

① Detail zur Position Sensor-Schalter mit Dimmfunktion siehe Seite: 51.

SPIGELSCHRÄNKE MODULAR, HÖHE: 800 MM (WANDEINBAU GEEIGNET)

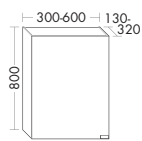

Version L



- Spiegeltür beidseitig verspiegelt
- 3 Glaseinlegeböden

Maßanfertigung:*

- ☑ 130 - 320 mm
- ↔ 300 - 600 mm

Höhe:	800 mm			
SS011 Tiefe:	130-320 mm			
L/R Breite:	300 mm	424,-	526,-	588,-
L/R Breite:	400 mm	548,-	673,-	753,-
L/R Breite:	500 mm	674,-	818,-	914,-
L/R Breite:	600 mm	799,-	963,-	1081,-

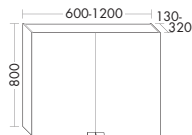

- Spiegeltüren beidseitig verspiegelt
- 1 feste Mittelseite
- 6 Glaseinlegeböden

Maßanfertigung:*

- ☑ 130 - 320 mm
- ↔ 600 - 1200 mm

Höhe:	800 mm			
SS014 Tiefe:	130-320 mm			
Breite:	600 mm	858,-	1116,-	1251,-
Breite:	800 mm	904,-	1174,-	1315,-
Breite:	900 mm	999,-	1247,-	1397,-
Breite:	1000 mm	1094,-	1371,-	1536,-
Breite:	1200 mm	1188,-	1484,-	1667,-

LED-LEUCHELEMENT MODULAR ZU SPIGELSCHRÄNKEN

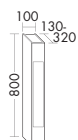

- LED-Beleuchtung
- dimmbar
- Lichtaustritt: 600x58 mm
- 1 Sensor-Schalter

Maßanfertigung:*

- ☑ 130 - 320 mm

Höhe:	800 mm			
Watt LE041 Tiefe:	130-320 mm			
17 Breite:	100 mm	589,-	630,-	695,-

① Nur in Verbindung mit Seitenschrank möglich, keine eigene Schrankaufhängung.

Bitte Skizze mit Anordnung der Spiegelschränke senden. Schalter-Steckdose bitte separat bestellen und Position angeben (Zubehör: s. S: 53).

Ausstattung

Typ-Nr.

Planungsmaße

PG Melamin

PG 1

PG 2

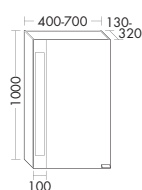
LED-SPIEGELSCHRÄNKE MIT VERTIKALER BELEUCHTUNG, DIMMBAR, HÖHE: 1000 MM (WANDEINBAU GEEIGNET)

Version L



- Spiegeltüren beidseitig verspiegelt
- LED-Beleuchtung, 23 Watt
- Lichtaustritt: 800x58 mm
- Lichttemperatur-Steuerung: Kalt/Warmweiß
- 1 Sensor-Schalter
- 4 Glaseinlegeböden

Maßanfertigung:*

130 - 320 mm

400 - 700 mm

Höhe: 1000 mm

SS032 Tiefe: 130-320 mmL/R Breite: 400 mm **1129,- 1301,- 1443,-**L/R Breite: 500 mm **1264,- 1459,- 1621,-**L/R Breite: 600 mm **1397,- 1617,- 1794,-**L/R Breite: 700 mm **1510,- 1750,- 1949,-**

① Detail zur Position Sensor-Schalter mit Dimmfunktion siehe Seite: 51.

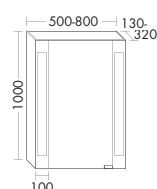

Version L



- Spiegeltüren beidseitig verspiegelt
- LED-Beleuchtung, 2x23 Watt
- Lichtaustritt: 800x58 mm
- Lichttemperatur-Steuerung: Kalt/Warmweiß
- 1 Sensor-Schalter
- 4 Glaseinlegeböden

Maßanfertigung:*

130 - 320 mm

500 - 800 mm

Höhe: 1000 mm

SS038 Tiefe: 130-320 mmL/R Breite: 500 mm **1718,- 1915,- 2117,-**L/R Breite: 600 mm **1856,- 2070,- 2293,-**L/R Breite: 700 mm **1991,- 2231,- 2470,-**L/R Breite: 800 mm **2103,- 2365,- 2621,-**

① Detail zur Position Sensor-Schalter mit Dimmfunktion siehe Seite: 51.

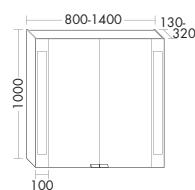

Version L



- Spiegeltüren beidseitig verspiegelt
- LED-Beleuchtung, 2x23 Watt
- Lichtaustritt: 800x58 mm
- Lichttemperatur-Steuerung: Kalt/Warmweiß
- 1 Sensor-Schalter
- 1 feste Mittelseite
- 8 Glaseinlegeböden

Maßanfertigung:*

130 - 320 mm

800 - 1400 mm

Höhe: 1000 mm

SS039 Tiefe: 130-320 mmBreite: 800 mm **2103,- 2365,- 2621,-**Breite: 900 mm **2276,- 2540,- 2817,-**Breite: 1000 mm **2379,- 2675,- 2970,-**Breite: 1100 mm **2480,- 2789,- 3075,-**Breite: 1200 mm **2582,- 2882,- 3197,-**Breite: 1400 mm **2723,- 3050,- 3299,-**

① Detail zur Position Sensor-Schalter mit Dimmfunktion siehe Seite: 51.

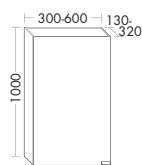
SPIEGELSCHRÄNKE MODULAR, HÖHE: 1000 MM (WANDEINBAU GEEIGNET)

Version L



- Spiegeltür beidseitig verspiegelt
- 4 Glaseinlegeböden

Maßanfertigung:*

130 - 320 mm

300 - 600 mm

Höhe: 1000 mm

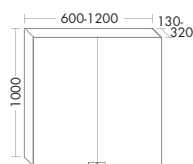
SS001 Tiefe: 130-320 mmL/R Breite: 300 mm **462,- 572,- 640,-**L/R Breite: 400 mm **597,- 730,- 819,-**L/R Breite: 500 mm **731,- 887,- 996,-**L/R Breite: 600 mm **868,- 1046,- 1174,-**

- Spiegeltüren beidseitig verspiegelt
- 1 feste Mittelseite
- 8 Glaseinlegeböden

Maßanfertigung:*

130 - 320 mm

600 - 1200 mm

Höhe: 1000 mm

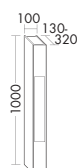
SS004 Tiefe: 130-320 mmBreite: 600 mm **931,- 1213,- 1359,-**Breite: 800 mm **980,- 1277,- 1431,-**Breite: 900 mm **1087,- 1358,- 1520,-**Breite: 1000 mm **1190,- 1490,- 1669,-**Breite: 1200 mm **1293,- 1612,- 1803,-****LED-LEUCHELEMENT MODULAR ZU SPIEGELSCHRÄNKEN**

- LED-Beleuchtung
- dimmbar
- Lichtaustritt: 800x58 mm
- 1 Sensor-Schalter

Maßanfertigung:*

130 - 320 mm

Höhe: 1000 mm

Watt **LE031** Tiefe: 130-320 mm23 Breite: 100 mm **653,- 689,- 757,-**

① Nur in Verbindung mit Seitenschrank möglich, keine eigene Schrankaufhängung.

Nutztiefe Spiegelschränke = Gesamttiefe - 28 mm (28 mm: Rückwand + Spiegeltüren + Dämpfung)

Bitte Skizze mit Anordnung der Spiegelschränke senden. Schalter-Steckdose bitte separat bestellen und Position angeben (Zubehör: s. S: 53).

*Preis für Maßanfertigung: der nächst höhere Standardpreis.

SPIEGELSCHRÄNKE (WANDEINBAU GEEIGNET)

Melaminfarben Bitte bei Bestellung Frontnummer F4700 oder F4701 angeben!

F4700
Melamin Weiß

F4701
Melamin Grau Metallic

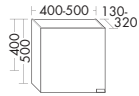

Version L



- Spiegeltür beidseitig verspiegelt
- 1 Glaseinlegeboden

Maßanfertigung:*

- ↻ 130 - 320 mm
- ↔ 400 - 500 mm

Höhe:	400 mm		
SS005 Tiefe:	130-320 mm		
L/R Breite:	400 mm	417,-	519,- 582,-

Höhe:	500 mm		
SS005 Tiefe:	130-320 mm		
L/R Breite:	400 mm	470,-	587,- 658,-
L/R Breite:	500 mm	523,-	653,- 731,-

① Griff-Position oben und unten möglich (kein Aufpreis). Bitte bei Bestellung angeben.

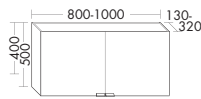

Version L



- Spiegeltüren beidseitig verspiegelt
- 1 feste Mittelseite
- 2 Glaseinlegeböden

Maßanfertigung:*

- ↻ 130 - 320 mm
- ↔ 800 - 1000 mm

Höhe:	400 mm		
SS003 Tiefe:	130-320 mm		
Breite:	800 mm	629,-	785,- 879,-

Höhe:	500 mm		
SS003 Tiefe:	130-320 mm		
Breite:	1000 mm	809,-	944,- 1057,-

① Griff-Position oben und unten möglich (kein Aufpreis). Bitte bei Bestellung angeben.

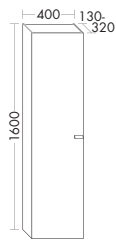

Version L



- Spiegeltür beidseitig verspiegelt
- 4 Glaseinlegeböden
- 1 fester Boden

Maßanfertigung:*

- ↻ 130 - 320 mm

Höhe:	1600 mm		
SS020 Tiefe:	130-320 mm		
L/R Breite:	400 mm	868,-	1139,- 1278,-

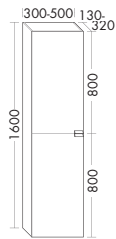

Version L



- Spiegeltüren beidseitig verspiegelt
- 4 Glaseinlegeböden
- 1 fester Boden

Maßanfertigung:*

- ↻ 130 - 320 mm
- ↔ 300 - 500 mm

Höhe:	1600 mm		
SS022 Tiefe:	130-320 mm		
L/R Breite:	300 mm	985,-	1257,- 1406,-
L/R Breite:	400 mm	1074,-	1371,- 1536,-
L/R Breite:	500 mm	1184,-	1507,- 1691,-

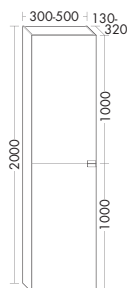

Version L



- Spiegeltüren beidseitig verspiegelt
- 4 Glaseinlegeböden
- 1 fester Boden

Maßanfertigung:*

- ↻ 130 - 320 mm
- ↔ 300 - 500 mm

Höhe:	2000 mm		
SS021 Tiefe:	130-320 mm		
L/R Breite:	300 mm	1116,-	1423,- 1594,-
L/R Breite:	400 mm	1219,-	1554,- 1740,-
L/R Breite:	500 mm	1340,-	1708,- 1915,-

Bitte Skizze mit Anordnung der Spiegelschränke senden. Schalter-Steckdose bitte separat bestellen und Position angeben (Zubehör: s. S: 53).

↔ *Preis für Maßanfertigung: der nächst höhere Standardpreis.

Ausstattung

Typ-Nr.

Planungsmaße

PG Melamin

PG 1

PG 2

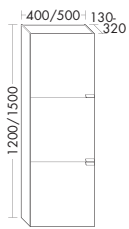
SPIEGELSCHRÄNKE (WANDEINBAU GEEIGNET)

Version L



- Spiegeltüren beidseitig verspiegelt
- 3 Glaseinlegeböden
- 2 feste Böden

Maßanfertigung*:

- ☛ 130 - 320 mm

Höhe: 1200 mm

SS007 Tiefe: 130-320 mmL/R Breite: 400 mm **1032,- 1286,- 1442,-**

Höhe: 1500 mm

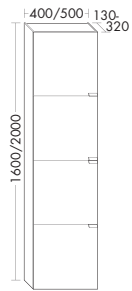
SS007 Tiefe: 130-320 mmL/R Breite: 500 mm **1130,- 1410,- 1580,-**

Version L



- Spiegeltüren beidseitig verspiegelt
- 4 Glaseinlegeböden
- 3 feste Böden

Maßanfertigung*:

- ☛ 130 - 320 mm

Höhe: 1600 mm

SS006 Tiefe: 130-320 mmL/R Breite: 400 mm **1338,- 1671,- 1873,-**

Höhe: 2000 mm

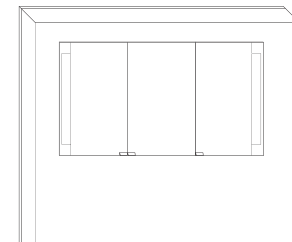
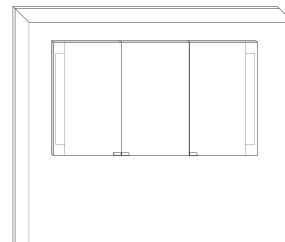
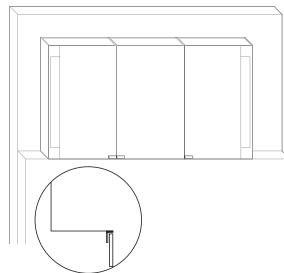
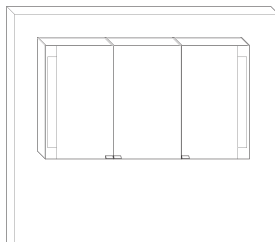
SS006 Tiefe: 130-320 mmL/R Breite: 500 mm **1463,- 1832,- 2050,-****VORWANDEINBAU I****HALBEINBAU I****WANDEINBAU**

Spiegeltüren wandbündig
Empfehlung:
Abschluss-Profil (z.B. Schlüter-
Schiene, Jolly-Schiene)

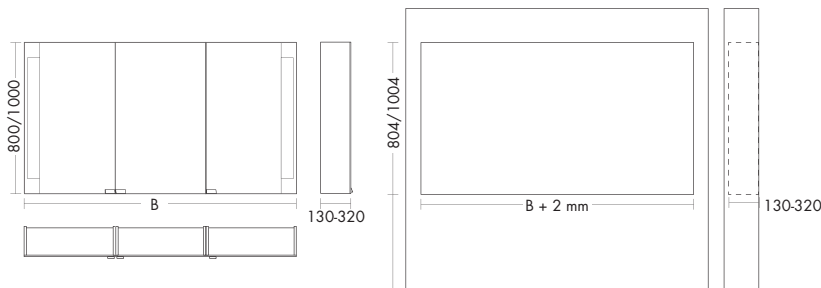
EINBAUNISCHE**DETAIL SPIEGELSCHRÄNKE: SENSOR-SCHALTER**

Nischenmaß 2 mm breiter und 4 mm höher als
Nennmaß der Spiegelschränke.

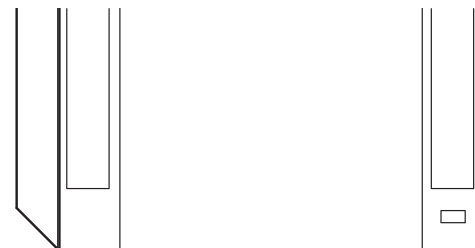

SS042/SS048/SS049/SS032/SS038/SS039

Standardausführung: Sensor-Schalter mit Dimmfunktion: Position in der Spiegelschränkkombination immer unter der äußeren rechten Beleuchtung. Auf Wunsch weitere Position möglich. Bitte bei Bestellung angeben.

Nutztiefe Spiegelschränke = Gesamttiefe - 28 mm (28 mm: Rückwand + Spiegeltüren + Dämpfung)

Bitte Skizze mit Anordnung der Spiegelschränke senden. Schalter-Steckdose bitte separat bestellen und Position angeben (Zubehör: s. S: 53).

☛ *Preis für Maßanfertigung: der nächst höhere Standardpreis.

EINBAURAHMEN VARIABLE ZU SPIEGELSCHRÄNKEN

SPIEGELSCHRANK MUSS VOR MONTAGE VERSCHRAUBT UND VERKABELT WERDEN! SIEHE MONTAGEVIDEO www.burgbad.com!

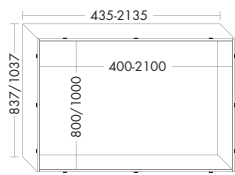

- wasserfeste Grundplatte
- inkl. Aluminiumabschlußprofil
- Standard: Überstand: 10 mm
- Tiefenverstellbar bis: 17 mm
- Lieferzeit: 2 Wochen ab Werk

Maßanfertigung*:

➔ 400 - 2100 mm

Typ-Nr.	Planungsmaße	Preis
ER001	Höhe: 800/1000 mm Spiegelschrankmaße	
...0600	Breite: 400-600 mm	416,-
...0800	Breite: 601-800 mm	451,-
...1000	Breite: 801-1000 mm	488,-
...1200	Breite: 1001-1200 mm	528,-
...1400	Breite: 1201-1400 mm	561,-
...1600	Breite: 1401-1600 mm	597,-
...1800	Breite: 1601-1800 mm	638,-
...2100	Breite: 1801-2100 mm	660,-

① Nischenmaße:

Erforderliche Nischenbreite: min. 35 mm breiter wie Spiegelschrank
 Erforderliche Nischenhöhe: min. 37 mm höher wie Spiegelschrank

ANWENDUNG EINBAURAHMEN ER001

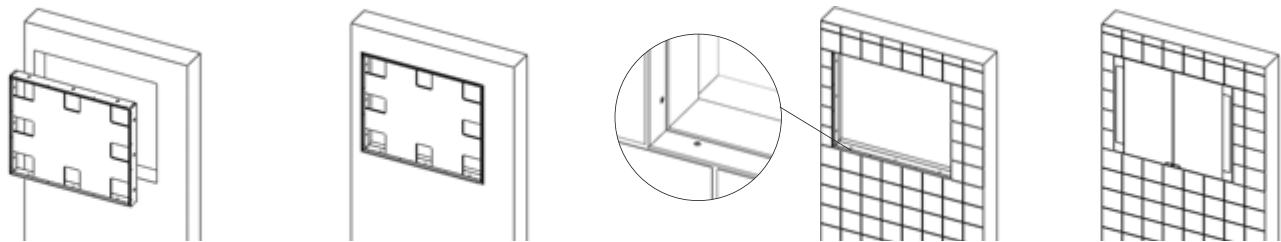

EINPUTZSCHABLONEN FÜR WANDBÜNDIGE SPIEGELSCHRÄNKE

SCHABLONE MUSS NACH FERTIGSTELLUNG (PUTZ ODER FLIESEN) WIEDER DEMONTIERT WERDEN! SIEHE ANWENDUNG ODER MONTAGEVIDEO AUF www.burgbad.com!

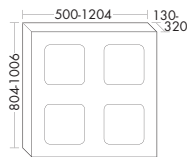

- Material: melaminbeschichtete Spanplatte
- Lieferzeit: 2 Wochen ab Werk

Typ-Nr.	Planungsmaße	Preis
ES101	Höhe: 804-1006 mm Tiefe: 130-320 mm	
	Breite: 500-1204 mm	244,-

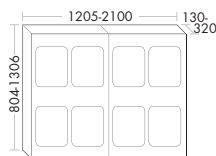

- Material: melaminbeschichtete Spanplatte
- Lieferzeit: 2 Wochen ab Werk

Typ-Nr.	Planungsmaße	Preis
ES102	Höhe: 804-1306 mm Tiefe: 130-320 mm	
	Breite: 1205-2100 mm	353,-

ANWENDUNG EINPUTZSCHABLONE ES101 | ES102

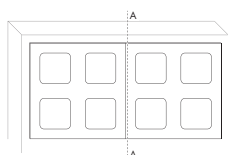

1. Einputzschablone wird auftragsbezogen maßgenau geliefert. Typ-Nr. ES 101/ ES 102
 2. Die Einputzschablone in der Wandnische lot und waagrecht fixieren.

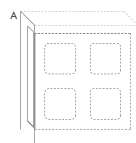

3. Bei flächenbündigem Einbau der Spiegelschränke die Schablone so montieren, das die Vorderfläche dem späteren Wandaufbau entspricht (Vorderkante Fliese, Putz)
Um einen sauberen Kantenabschluss zu erzielen, ist das setzen eines Abschluss-Profiles erforderlich (Schlüter-Schiene, Jolly-Schiene)
 Die Schiene muss mindestens 15 mm breit sein wenn die Vormauer oben nicht gefliest wird.

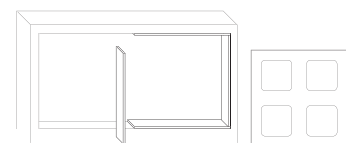

4. Wenn Putz bzw. Fliesen angetrocknet sind, DIE SCHABLONE AUSEINANDER SCHRAUBEN UND ENTFERNEN.

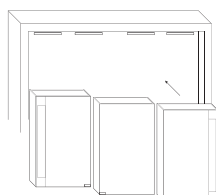

Spiegelschrank anschließen, einhängen und Aufhänger nach unten drehen.

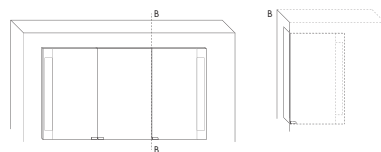

Spiegeltüren wandbündig. Empfehlung: Abschluss-Profil (z.B. Schlüter-Schiene, Jolly-Schiene)

➔ *Preis für Maßanfertigung: der nächst höhere Standardpreis.

Ausstattung

Typ-Nr.

Planungsmaße

Preis

ZUBEHÖR SPIEGELCHRÄNKE (BITTE SEPARAT BESTELLEN. POSITION ANGEBEN!)**SCHALTER + STECKDOSENELEMENT**

	Höhe:	140 mm	
ZS001	Tiefe:	85 mm	
	Breite:	85 mm	82,-

DOPPELSTECKDOSE

	Höhe:	140 mm	
ZS002	Tiefe:	85 mm	
	Breite:	85 mm	82,-

EINZELSTECKDOSE

	Höhe:	80 mm	
ZS003	Tiefe:	80 mm	
	Breite:	80 mm	56,-

LED-INNENBELEUCHTUNG FÜR SPIEGELCHRÄNKE

- eingebaut in Oberboden
- Einbauspots 5 Watt
- mit Türkontaktschalter
- Mindesttiefe: 150 mm

ZE 001			
	Breite:	ø 90 mm	75,-

LED-WASCHTISCHBELEUCHTUNG FÜR SPIEGELCHRÄNKE

- eingebaut in Unterboden
- Einbauspots 5 Watt
- Mindesttiefe: 150 mm

ZE 002			
	Breite:	ø 90 mm	75,-

① Bitte bei Bestellung angeben ob Raumschaltung oder Schalter/Steckdoselement benötigt wird.

LED-AUFSATZLEUCHE

- LED-Aufsatzleuchte
- 4250 K
- Tiefe Leuchte: 50 mm

Maßanfertigung:*
➔ 400 - 2000 mm

	Höhe:	15 mm	
Watt LE201...	Tiefe:	80 mm	
6	Breite:	400 mm	300,-
9	Breite:	600 mm	344,-
12	Breite:	800 mm	379,-
15	Breite:	1000 mm	422,-
18	Breite:	1200 mm	465,-
21	Breite:	1400 mm	536,-
22	Breite:	1600 mm	625,-
24	Breite:	1800 mm	679,-
27	Breite:	2000 mm	741,-

① Bitte Schalter separat bestellen (ZS001), nicht dimmbar.

VERGRÖßERUNGSSPIEGEL

- mit 3-facher Vergrößerung
- ø 150 mm
- Saugfuß / Schraubfuß

	Höhe:	150 mm	
ACA...	Tiefe:	30 mm	
...G150	Breite:	150 mm	46,-

MAGNETLEISTE

- für Utensilien

	Höhe:	10 mm	
ML001	Tiefe:	5 mm	
	Breite:	100 mm	17,-

➔ *Preis für Maßanfertigung: der nächst höhere Standardpreis.

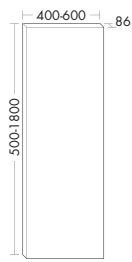
GANZKÖRPERSPIEGEL**Maßanfertigung:***

⬆️ 500 - 1800 mm

↔️ 400 - 600 mm

Höhe: 500-1800 mm

SP003 Tiefe: 86 mm

Breite: 400 mm

612,- 686,-

Breite: 500 mm

687,- 770,-

Breite: 600 mm

774,- 866,-

↔️ *Preis für Maßanfertigung: der nächst höhere Standardpreis.

Ausstattung

Typ-Nr.

Planungsmaße

PG Melamin

PG 1

PG 2

Melaminfarben Bitte bei Bestellung Frontnummer F4700 oder F4701 angeben!

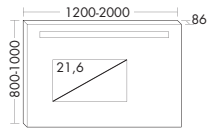
F4700
Melamin WeißF4701
Melamin Grau Metallic**MULTIMEDIASPIEGEL MIT INTEGRIERTEM BILDSCHIRM INKL. HORIZONTALER BELEUCHTUNG**

- 1 Sensor-Schalter
- LED-Bildschirm, 21,6 Zoll
- 2 Boxen à 25 Watt
- inkl. Befestigung

Lichtaustritt	SP021	Höhe: 800-1000 mm	Tiefe: 86 mm
1000		Breite: 1200 mm	6172,- 6210,- 6335,-
1200		Breite: 1400 mm	6373,- 6456,- 6588,-
1400		Breite: 1600 mm	6551,- 6623,- 6760,-
1600		Breite: 1800 mm	6725,- 6831,- 6972,-
1800		Breite: 2000 mm	6896,- 7098,- 7243,-

Ausschnittposition:

- Breite: (1200-2000 mm)
- Höhe: (800-1000 mm)
- Ausschnitt X: (450-Breite-450 mm)
- Ausschnitt Y: (250-Höhe-350 mm)

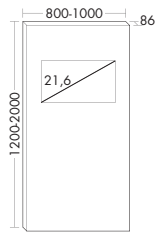
MULTIMEDIASPIEGEL MIT INTEGRIERTEM BILDSCHIRM

- LED-Bildschirm, 21,6 Zoll
- 2 Boxen à 25 Watt
- inkl. Befestigung

SP022	Höhe: 800-1000 mm	Tiefe: 86 mm
	Breite: 1200 mm	5443,- 5495,- 5606,-
	Breite: 1400 mm	5552,- 5651,- 5766,-
	Breite: 1800 mm	5719,- 5847,- 5966,-
	Breite: 2000 mm	5800,- 6024,- 6147,-

Ausschnittposition:

- Breite: (800-1000 mm)00 mm)
- Höhe: (1200-2000 mm)
- Ausschnitt X: (350-Breite-350 mm)
- Ausschnitt Y: (450-Höhe-450 mm)

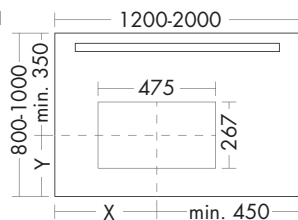
SP021

Y: min. 250 mm
X: min. 450 mm

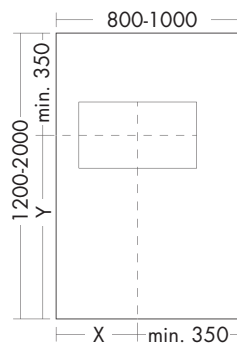
SP022

Y: min. 450 mm
X: min. 350 mm

- inkl. HDMI-Kabel
- inkl. Infrarot-Weiterleitung zum Anschluss eines weiteren Infrarotempfängergerätes hinter dem Spiegel
- inkl. Halterung für Apple TV
- Anschlüsse: HDMI, USB, RS232, YPbPr Audio Input
- Technische Daten: Full HD, Auflösung: 1920:1080 Pixel, Format: 16:9

HOCHSCHRÄNKE BODENSTEHEND

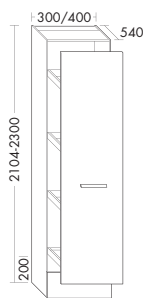

- 1 Vollauszug
- 4 verstellbare Fachböden
- 2 Schalensets à 2 Stck.
- 1 Sockel

Maßanfertigung:*

Ⓜ 2104 - 2300 mm

	Höhe: 2104-2300 mm		
HS005	Tiefe: 540 mm		
	Breite: 300 mm	2308,-	2706,-
	Breite: 400 mm	2537,-	2976,-

Aufpreis für Spiegel auf der Seite aufgeklebt: 185,-

Aufpreis für Tip-On elektronisch (nur bei Breite 400 mm möglich): 611,-

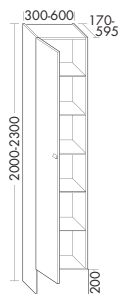

- 1 Tür
- 4 Glaseinlegeböden
- 1 fester Boden
- 1 Sockel

Maßanfertigung:*

Ⓜ 2000 - 2300 mm

Ⓜ 170 - 595 mm

↔ 300 - 600 mm

	Höhe: 2000-2300 mm		
HS006	Tiefe: 170-595 mm		
	L/R Breite: 300 mm	1141,-	1338,-
	L/R Breite: 400 mm	1324,-	1553,-
	L/R Breite: 500 mm	1439,-	1688,-
	L/R Breite: 600 mm	1555,-	1824,-

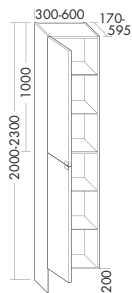

- 2 Türen
- 4 Glaseinlegeböden
- 1 fester Boden
- 1 Sockel

Maßanfertigung:*

Ⓜ 2000 - 2300 mm

Ⓜ 170 - 595 mm

↔ 300 - 600 mm

	Höhe: 2000-2300 mm		
HS002	Tiefe: 170-595 mm		
	L/R Breite: 300 mm	1141,-	1338,-
	L/R Breite: 400 mm	1324,-	1553,-
	L/R Breite: 500 mm	1439,-	1688,-
	L/R Breite: 600 mm	1555,-	1824,-



SEITENWANGEN EINZELN ZU HS002 / HS006

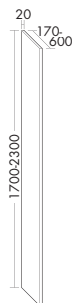

- inkl. Sockelprofilleiste
- zur Verwendung als Abschlusselement

Maßanfertigung:*

Ⓜ 1700 - 2300 mm

Ⓜ 170 - 600 mm

	Höhe: 1700-2300 mm		
WA001	Tiefe: 170-600 mm		
	Breite: 20 mm	336,-	414,-

Innenschubladen möglich, siehe Seite: 61.

Tip-On Wahlweise ohne Griff mit Tip-On-Technik.

Ⓜ *Preis für Maßanfertigung: der nächst höhere Standardpreis.

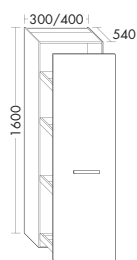
HOCHSCHRÄNKE

- 1 Vollauszug
- 4 verstellbare Fachböden
- 2 Schalensets à 2 Stck.

	Höhe:	1600 mm	
HS009	Tiefe:	540 mm	
	Breite:	300 mm	1612,- 1890,-
	Breite:	400 mm	1721,- 2018,-

Aufpreis für Spiegel auf der Seite aufgeklebt: 185,-

Aufpreis für Tip-On elektronisch (nur bei Breite 400 mm möglich): 611,-

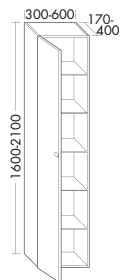

- 1 Tür
- 4 Glaseinlegeböden
- 1 fester Boden

Maßanfertigung:*

- ⬇️ 1600 - 2100 mm
- ↻️ 170 - 400 mm
- ↔️ 300 - 600 mm

	Höhe:	1600-2100 mm	
HS007	Tiefe:	170-400 mm	
	L/R Breite:	300 mm	1084,- 1271,-
	L/R Breite:	400 mm	1258,- 1476,-
	L/R Breite:	500 mm	1368,- 1604,-
	L/R Breite:	600 mm	1479,- 1733,-

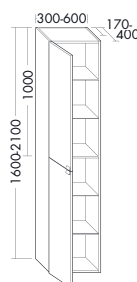

- 2 Türen
- 4 Glaseinlegeböden
- 1 fester Boden

Maßanfertigung:*

- ⬇️ 1600 - 2100 mm
- ↻️ 170 - 400 mm
- ↔️ 300 - 600 mm

	Höhe:	1600-2100 mm	
HS004	Tiefe:	170-400 mm	
	L/R Breite:	300 mm	1141,- 1338,-
	L/R Breite:	400 mm	1324,- 1553,-
	L/R Breite:	500 mm	1439,- 1688,-
	L/R Breite:	600 mm	1555,- 1824,-

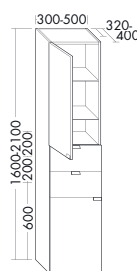

- 2 Türen
- 2 Schubladen
- 3 Glaseinlegeböden
- 2 feste Böden

Maßanfertigung:*

- ⬇️ 1600 - 2100 mm
- ↻️ 320 - 400 mm
- ↔️ 300 - 500 mm

	Höhe:	1600-2100 mm	
HS010	Tiefe:	320-400 mm	
	L/R Breite:	300 mm	1195,- 1397,-
	L/R Breite:	400 mm	1257,- 1471,-
	L/R Breite:	500 mm	1372,- 1607,-

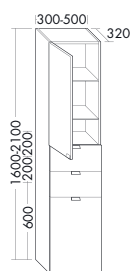

- 1 Tür
- 2 Schubladen
- 1 Wäscheauszug
- 2 Glaseinlegeböden
- 2 feste Böden

Maßanfertigung:*

- ⬇️ 1600 - 2100 mm
- ↻️ 320 - 400 mm
- ↔️ 300 - 500 mm

	Höhe:	1600-2100 mm	
HS011	Tiefe:	320-400 mm	
	L/R Breite:	300 mm	1285,- 1505,-
	L/R Breite:	400 mm	1345,- 1573,-
	L/R Breite:	500 mm	1474,- 1724,-



Innenschubladen möglich, siehe Seite: 61.

Tip-On Wahlweise ohne Griff mit Tip-On-Technik.

↔️ *Preis für Maßanfertigung: der nächst höhere Standardpreis.

HOCHSCHRÄNKE

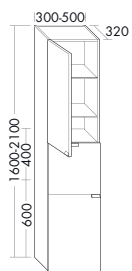

- 2 Türen
- 1 Auszug inkl. 2 Steckdosen
- 3 Glaseinlegeböden
- 2 feste Böden

Maßanfertigung:*

- ⬆ 1600 - 2100 mm
- ⬅ 320 - 400 mm
- ↔ 300 - 500 mm



Höhe: 1600-2100 mm			
HS012	Tiefe: 320-400 mm		
L/R	Breite: 300 mm	1238,-	1449,-
L/R	Breite: 400 mm	1298,-	1520,-
L/R	Breite: 500 mm	1421,-	1663,-

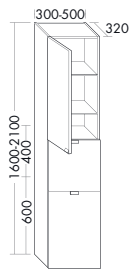

- 1 Tür
- 1 Auszug inkl. 2 Steckdosen
- 1 Wäscheauszug
- 2 Glaseinlegeböden
- 2 feste Böden

Maßanfertigung:*

- ⬆ 1600 - 2100 mm
- ⬅ 320 - 400 mm
- ↔ 300 - 500 mm



Höhe: 1600-2100 mm			
HS013	Tiefe: 320-400 mm		
L/R	Breite: 300 mm	1325,-	1550,-
L/R	Breite: 400 mm	1391,-	1627,-
L/R	Breite: 500 mm	1520,-	1779,-

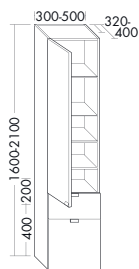

- 1 Tür
- 1 Auszug
- 1 Schublade
- 4 Glaseinlegeböden
- 1 fester Boden

Maßanfertigung:*

- ⬆ 1600 - 2100 mm
- ⬅ 320 - 400 mm
- ↔ 300 - 500 mm



Höhe: 1600-2100 mm			
HS014	Tiefe: 320-400 mm		
L/R	Breite: 300 mm	1162,-	1360,-
L/R	Breite: 400 mm	1223,-	1432,-
L/R	Breite: 500 mm	1338,-	1563,-

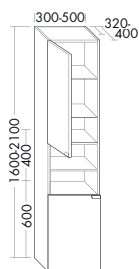

- 2 Türen
- 4 Glaseinlegeböden
- 2 feste Böden

Maßanfertigung:*

- ⬆ 1600 - 2100 mm
- ⬅ 320 - 400 mm
- ↔ 300 - 500 mm



Höhe: 1600-2100 mm			
HS015	Tiefe: 320-400 mm		
L/R	Breite: 300 mm	1029,-	1204,-
L/R	Breite: 400 mm	1082,-	1267,-
L/R	Breite: 500 mm	1182,-	1383,-

REGALE

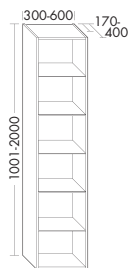

- 5 Glaseinlegeböden

Maßanfertigung:*

- ⬆ 1001 - 2000 mm
- ⬅ 170 - 400 mm
- ↔ 300 - 600 mm

Höhe: 1001-2000 mm			
HS008	Tiefe: 170-400 mm		
	Breite: 300 mm	622,-	731,-
	Breite: 400 mm	694,-	815,-
	Breite: 500 mm	764,-	895,-
	Breite: 600 mm	830,-	977,-

Innenschubladen möglich, siehe Seite: 61.

TIP ON Wahlweise ohne Griff mit Tip-On-Technik.

↔ *Preis für Maßanfertigung: der nächst höhere Standardpreis.

Ausstattung

Typ-Nr.

Planungsmaße

PG 1

PG 2

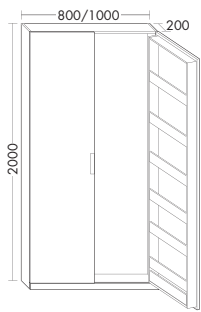
HOCHSCHRÄNKE BODENSTEHEND MIT KOFFERTÜR

- 2 Koffertüren inkl. Griffleiste, Tip-on nicht möglich
- je Tür: 6 Ablagen in Frontfarbe
- umlaufende LED-Innenbeleuchtung
- 1 Schalter
- Korpus innen verspiegelt
- 1 Sockel, 50 mm

Watt	HS220	Höhe: 2000 mm	
		Tiefe: 200 mm	
100		Breite: 800 mm	3336,- 3914,-
108		Breite: 1000 mm	3639,- 4267,-

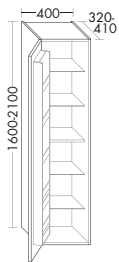
HOCHSCHRANK MIT KOFFERTÜR

- 1 Tür mit Inneneinteilung, Einteilung symmetrisch
- 4 Glaseinlegeböden
- 1 fester Boden

Maßanfertigung:*

- ⬇️ 1600 - 2100 mm
- ⬅️ 320 - 410 mm
- ➡️ 400 - 500 mm

	HS225	Höhe: 1600-2100 mm	
		Tiefe: 320-4100 mm	
L/R		Breite: 400 mm	1331,- 1572,-



 01.04.2017

 *Preis für Maßanfertigung: der nächst höhere Standardpreis.

HALBHOHE SCHRÄNKE BODENSTEHEND

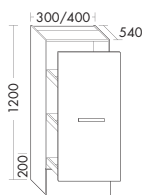

- 1 Vollauszug
- 3 verstellbare Fachböden
- 2 Schalensets à 2 Stck.
- 1 Sockel

	Höhe:	1200 mm	
UH004	Tiefe:	540 mm	
	Breite:	300 mm	1432,- 1679,-
	Breite:	400 mm	1573,- 1845,-

Aufpreis für Spiegel auf der Seite aufgeklebt: 185,-

Aufpreis für Tip-On elektronisch (nur bei Breite 400 mm möglich): 611,-

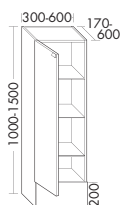

- 1 Tür
- 3 Glaseinlegeböden
- 1 Sockel

Maßanfertigung:*

- ⬆️ 1000 - 1500 mm
- ⬇️ 170 - 600 mm
- ↔️ 300 - 600 mm



	Höhe:	1000-1500 mm	
UH002	Tiefe:	170-600 mm	
	L/R Breite:	300 mm	707,- 829,-
	L/R Breite:	400 mm	820,- 962,-
	L/R Breite:	500 mm	892,- 1047,-
	L/R Breite:	600 mm	963,- 1130,-

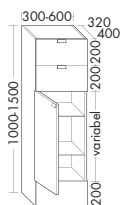

- 1 Tür
- 2 Schubladen
- 2 Glaseinlegeböden
- 1 Sockel

Maßanfertigung:*

- ⬆️ 1000 - 1500 mm
- ⬇️ 320 - 400 mm
- ↔️ 300 - 600 mm



	Höhe:	1000-1500 mm	
UH005	Tiefe:	320-400 mm	
	L/R Breite:	300 mm	794,- 916,-
	L/R Breite:	400 mm	908,- 1050,-
	L/R Breite:	500 mm	980,- 1133,-
	L/R Breite:	600 mm	1051,- 1218,-

HALBHOHE SCHRÄNKE

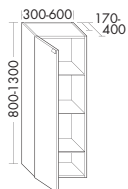

- 1 Tür
- 3 Glaseinlegeböden

Maßanfertigung:*

- ⬆️ 800 - 1300 mm
- ⬇️ 170 - 400 mm
- ↔️ 300 - 600 mm



	Höhe:	800-1300 mm	
UH003	Tiefe:	170-400 mm	
	L/R Breite:	300 mm	707,- 829,-
	L/R Breite:	400 mm	820,- 962,-
	L/R Breite:	500 mm	892,- 1047,-
	L/R Breite:	600 mm	963,- 1130,-

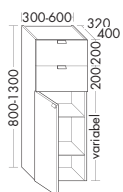

- 1 Tür
- 2 Schubladen
- 2 Glaseinlegeböden

Maßanfertigung:*

- ⬆️ 800 - 1300 mm
- ⬇️ 320 - 400 mm
- ↔️ 300 - 600 mm



	Höhe:	800-1300 mm	
UH006	Tiefe:	320-400 mm	
	L/R Breite:	300 mm	794,- 916,-
	L/R Breite:	400 mm	908,- 1050,-
	L/R Breite:	500 mm	980,- 1133,-
	L/R Breite:	600 mm	1051,- 1218,-

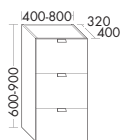

- 3 Schubladen

Maßanfertigung:*

- ⬆️ 600 - 900 mm
- ⬇️ 320 - 400 mm
- ↔️ 400 - 800 mm



NEU 01.04.2017

	Höhe:	600-900 mm	
UH007	Tiefe:	320-400 mm	
	Breite:	400 mm	500,- 585,-
	Breite:	600 mm	544,- 636,-
	Breite:	800 mm	593,- 694,-

Tip-On Wahlweise ohne Griff mit Tip-On-Technik.

↔️ *Preis für Maßanfertigung: der nächst höhere Standardpreis.

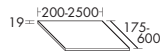
ABDECKPLATTE IN FRONTFARBE PASSEND ZU HALBHOHEN SCHRÄNKEN

– Frontausführung

Höhe: 19 mm

AP020 Tiefe: 175-600 mmBreite: 200-400 mm **204,- 251,-**Breite: 600 mm **239,- 291,-**Breite: 800 mm **271,- 331,-**Breite: 1000 mm **305,- 376,-**Breite: 1200 mm **340,- 418,-**Breite: 1600 mm **385,- 476,-**Breite: 2000 mm **443,- 543,-**Breite: 2500 mm **572,- 702,-****Maßanfertigung:***

☑ 175 - 600 mm

☑ 200 - 2500 mm

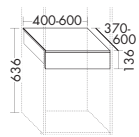

– 1 Schublade mit Tip-On

Höhe: 136 mm

– 1 Zwischenboden

ZI011 Tiefe: 370-600 mm

– ab 370 mm Tiefe

L/R Breite: 400-600 mm **219,- 258,-****Maßanfertigung:***

☑ 370 - 600 mm

☑ 400 - 600 mm

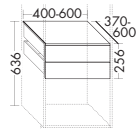

– 2 Schubladen mit Tip-On

Höhe: 256 mm

– 1 Zwischenboden

ZI012 Tiefe: 370-600 mm

– ab 370 mm Tiefe

L/R Breite: 400-600 mm **369,- 433,-****Maßanfertigung:***

☑ 370 - 600 mm

☑ 400 - 600 mm

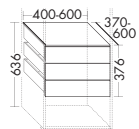

– 3 Schubladen mit Tip-On

Höhe: 376 mm

– 1 Zwischenboden

ZI013 Tiefe: 370-600 mm

– ab 370 mm Tiefe

L/R Breite: 400-600 mm **519,- 609,-****Maßanfertigung:***

☑ 370 - 600 mm

☑ 400 - 600 mm

☑ *Preis für Maßanfertigung: der nächst höhere Standardpreis.

HÄNGESCHRÄNKE BITTE TIEFE ANGEBEN!

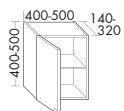

- 1 Tür
 - 1 Glaseinlegeboden
- Maßanfertigung:***
- ⊕ 140 - 320 mm

	Höhe:	400 mm		
OS002	Tiefe:	140-320 mm		
	L/R Breite:	400 mm	716,-	840,-
	Höhe:	500 mm		
OS002	Tiefe:	140-320 mm		
	L/R Breite:	400 mm	786,-	924,-
	L/R Breite:	500 mm	894,-	1048,-

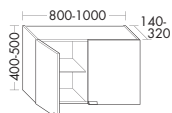

- 2 Türen
 - 1 Mittelseite
 - 2 Glaseinlegeböden
- Maßanfertigung:***
- ⊕ 140 - 320 mm
 - ↔ 800 - 1000 mm

	Höhe:	400 mm		
OS003	Tiefe:	140-320 mm		
	Breite:	800 mm	993,-	1167,-
	Höhe:	500 mm		
OS003	Tiefe:	140-320 mm		
	Breite:	1000 mm	1237,-	1452,-

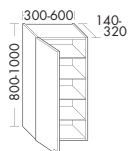

- 1 Tür
 - 4 Glaseinlegeböden
- Maßanfertigung:***
- ⊕ 800 - 1000 mm
 - ⊕ 140 - 320 mm
 - ↔ 300 - 600 mm

	Höhe:	800-1000 mm		
OS001	Tiefe:	140-320 mm		
	L/R Breite:	300 mm	803,-	941,-
	L/R Breite:	400 mm	891,-	1046,-
	L/R Breite:	500 mm	980,-	1149,-
	L/R Breite:	600 mm	1068,-	1254,-

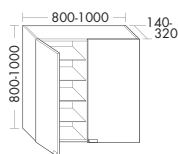

- 2 Türen
 - 1 feste Mittelseite
 - 8 Glaseinlegeböden
- Maßanfertigung:***
- ⊕ 800 - 1000 mm
 - ⊕ 140 - 320 mm
 - ↔ 800 - 1000 mm

	Höhe:	800-1000 mm		
OS005	Tiefe:	140-320 mm		
	Breite:	800 mm	1237,-	1452,-
	Breite:	1000 mm	1361,-	1597,-

REGALE BITTE TIEFE ANGEBEN!

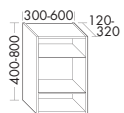

- H 400-600 mm:
1 Glaseinlegeboden
 - H 601-800 mm:
2 Glaseinlegeböden
- Maßanfertigung:***
- ⊕ 400 - 800 mm
 - ⊕ 120 - 320 mm
 - ↔ 300 - 600 mm

	Höhe:	400-800 mm		
OS006	Tiefe:	120-320 mm		
	Breite:	300 mm	402,-	471,-
	Breite:	400 mm	448,-	525,-
	Breite:	500 mm	491,-	576,-
	Breite:	600 mm	538,-	627,-

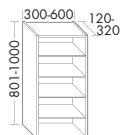

- 3 Glaseinlegeböden
 - H 1000 mm:
4 Glaseinlegeböden
- Maßanfertigung:***
- ⊕ 801 - 1000 mm
 - ⊕ 120 - 320 mm
 - ↔ 300 - 600 mm

	Höhe:	801-1000 mm		
OS004	Tiefe:	120-320 mm		
	Breite:	300 mm	442,-	518,-
	Breite:	400 mm	491,-	576,-
	Breite:	500 mm	539,-	630,-
	Breite:	600 mm	588,-	692,-

Nutztiefe Schränke: Gesamttiefe - 42 mm (42 mm: Rückwand + Front + Dämpfung)

TIP ON Wahlweise ohne Griff mit Tip-On-Technik.

↔ *Preis für Maßanfertigung: der nächst höhere Standardpreis.

Ausstattung

Typ-Nr.

Planungsmaße

PG 1

PG 2

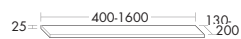
WANDABLAGEN BITTE TIEFE ANGEBEN!

– mit verdeckter Befestigung

Maßanfertigung*:

- ☉ 130 - 200 mm
- ☉ 400 - 1600 mm

Höhe: 25 mm

WA010 Tiefe: 130-200 mm

Breite: 400-800 mm	179,-	219,-
Breite: 801-1000 mm	203,-	249,-
Breite: 1001-1200 mm	232,-	284,-
Breite: 1201-1400 mm	250,-	309,-
Breite: 1401-1600 mm	279,-	343,-

LED-AUFSATZLEUCHE

Preis

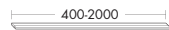

- LED-Aufsatzleuchte
- 4250 K
- Tiefe Leuchte: 50 mm

Maßanfertigung*:

- ☉ 400 - 2000 mm

Höhe: 15 mm

Watt **LE201...** Tiefe: 80 mm

6	Breite: 400 mm	300,-
9	Breite: 600 mm	344,-
12	Breite: 800 mm	379,-
15	Breite: 1000 mm	422,-
18	Breite: 1200 mm	465,-
21	Breite: 1400 mm	536,-
22	Breite: 1600 mm	625,-
24	Breite: 1800 mm	679,-
27	Breite: 2000 mm	741,-

① Bitte Schalter separat bestellen (ZS001), nicht dimmbar.

☉ *Preis für Maßanfertigung: der nächst höhere Standardpreis.

WASCHMASCHINEN - HOCHSCHRÄNKE

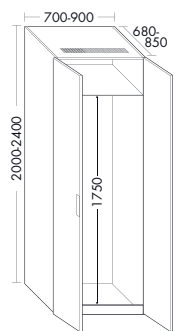

- 2 Türen
- 1 Blende
- 1 Boden
- 1 Belüftungsgitter
- keine Rückwand im Anschlußbereich

Maßanfertigung:*

- ⬆️ 2000 - 2400 mm
- ⊗ 680 - 850 mm
- ↔️ 700 - 900 mm

	Höhe: 2000-2400 mm	
HS272	Tiefe: 680-850 mm	
	Breite: 700-900 mm	1224,- 1482,-

ⓘ Waschmaschinenschrank wird in Einzelteilen geliefert.
Schranktiefe = Waschmaschinentiefe + vorhandener Wasseranschluss.



- 2 Türen
- 2 Blenden
- 5 Böden
- 2 feste Mittelseiten
- 3 Wäschesäcke
- 1 Belüftungsgitter
- keine Rückwand im Anschlußbereich

Maßanfertigung:*

- ⬆️ 2000 - 2400 mm
- ⊗ 680 - 850 mm

	Höhe: 2000-2400 mm	
HS270	Tiefe: 680-850 mm	
	L/R Breite: 1000 mm	1778,- 2086,-

ⓘ Waschmaschinenschrank wird in Einzelteilen geliefert.
Schranktiefe = Waschmaschinentiefe + vorhandener Wasseranschluss.

Version L

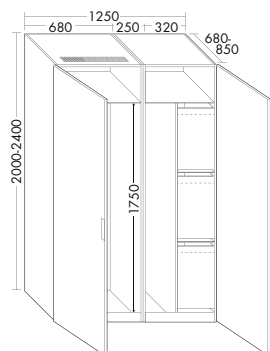

- 2 Türen
- 2 Blenden
- 5 Böden
- 3 feste Mittelseiten
- 3 Wäschesäcke
- 1 Belüftungsgitter
- keine Rückwand im Anschlußbereich

Maßanfertigung:*

- ⬆️ 2000 - 2400 mm
- ⊗ 680 - 850 mm

	Höhe: 2000-2400 mm	
HS271	Tiefe: 680-850 mm	
	L/R Breite: 1250 mm	1935,- 2271,-

ⓘ Waschmaschinenschrank wird in Einzelteilen geliefert.
Schranktiefe = Waschmaschinentiefe + vorhandener Wasseranschluss.

Version L

AUSGLEICHSCHRÄNKE ZU WASCHMASCHINEN-HOCHSCHRÄNKE

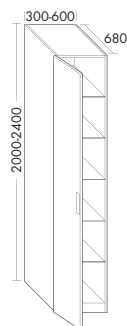

- 1 Tür
- 1 Blende
- 4 Glaseinlegeböden
- 1 fester Boden

Maßanfertigung:*

- ⬆️ 2000 - 2400 mm
- ⊗ 680 - 850 mm
- ↔️ 300 - 600 mm

	Höhe: 2000-2400 mm	
HS275	Tiefe: 680-850 mm	
	L/R Breite: 300 mm	1067,- 1252,-
	L/R Breite: 400 mm	1162,- 1364,-
	L/R Breite: 500 mm	1269,- 1487,-
	L/R Breite: 600 mm	1381,- 1621,-



TIP ON Wahlweise ohne Griff mit Tip-On-Technik.

↔️ *Preis für Maßanfertigung: der nächst höhere Standardpreis.

Ausstattung

Typ-Nr.

Planungsmaße

PG 1

PG 2

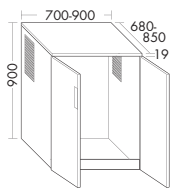
WASCHMASCHINEN - UNTERSCHRANK

- 2 Türen
- 1 Blende
- 1 Abdeckplatte, Stärke 19 mm
- 2 Belüftungsgitter
- keine Rückwand im Anschlußbereich

Höhe: 900 mm

US270 Tiefe: 680-850 mm

Breite: 700-900 mm

1094,- 1275,-

- ① Waschmaschinenschrank wird in Einzelteilen geliefert.
Schranktiefe = Waschmaschinentiefe + vorhandener Wasseranschluss.

Maßanfertigung:*
 680 - 850 mm

 700 - 900 mm

↔ *Preis für Maßanfertigung: der nächst höhere Standardpreis.

FALTSCHIEBETÜRENSCHRÄNKE MIT SOCKELBLENDE, BODENSTEHEND FÜR NISCHEINBAU

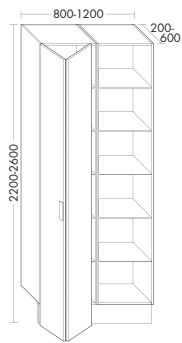

- 1 Faltschiebetür inkl. Griff, Länge 160 mm
- 1 Blende
- 2 Korpuselemente
- je Element: 4 Glaseinlegeböden, 1 fester Boden
- verstellbare Füße

		Höhe: 2200-2600 mm	
FS001	Tiefe: 200-600 mm		
L/R	Breite: 800 mm	2993,-	3512,-
L/R	Breite: 1000 mm	3172,-	3723,-
L/R	Breite: 1200 mm	3356,-	3935,-

Maßanfertigung:*

- ⬇️ 2200 - 2600 mm
- ⊗ 200 - 600 mm
- ↔️ 800 - 1200 mm

Version L

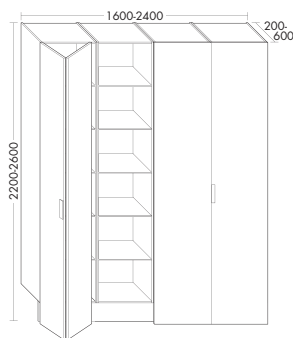

- 2 Faltschiebetüren inkl. Griff, Länge 160 mm
- 1 Blende
- 4 Korpuselemente
- je Element: 4 Glaseinlegeböden, 1 fester Boden
- verstellbare Füße

		Höhe: 2200-2600 mm	
FS002	Tiefe: 200-600 mm		
	Breite: 1600 mm	5985,-	7021,-
	Breite: 2000 mm	6347,-	7443,-
	Breite: 2400 mm	6710,-	7869,-

Maßanfertigung:*

- ⬇️ 2200 - 2600 mm
- ⊗ 200 - 600 mm
- ↔️ 1600 - 2400 mm

AUSGLEICHSCHRÄNKE ZU FALTSCHIEBETÜRENSCHRÄNKE MIT SOCKELBLENDE, BODENSTEHEND FÜR NISCHEINBAU

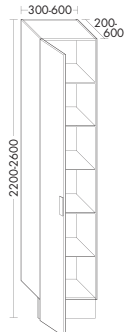

- 1 Tür inkl. Griff, Länge 160 mm
- 1 Blende
- 1 Korpuselement
- je Element: 4 Glaseinlegeböden, 1 fester Boden

		Höhe: 2200-2600 mm	
FS003	Tiefe: 200-600 mm		
L/R	Breite: 300 mm	1205,-	1413,-
L/R	Breite: 400 mm	1397,-	1639,-
L/R	Breite: 500 mm	1520,-	1782,-
L/R	Breite: 600 mm	1642,-	1926,-

Maßanfertigung:*

- ⬇️ 2200 - 2600 mm
- ⊗ 200 - 600 mm
- ↔️ 300 - 600 mm



Seitenwangen und Zubehör zu Faltschiebetürenschrank siehe Seite: 71. Bitte separat bestellen.

TIP ON Wahlweise ohne Griff mit Tip-On-Technik.

↔️ *Preis für Maßanfertigung: der nächst höhere Standardpreis.

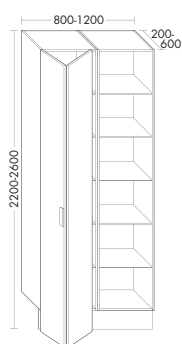
FALTSCHIEBETÜRENSCHRÄNKE MIT SPIEGELTÜR UND SOCKELBLENDE, BODENSTEHEND FÜR NISCHENEINBAU

Version L

- 1 Faltschiebetür außen verspiegelt inkl. Griff, Länge 160 mm
- 1 Blende
- 2 Korpuselemente
- je Element: 4 Glaseinlegeböden, 1 fester Boden
- verstellbare Füße

Maßanfertigung:*

- ⬇️ 2200 - 2600 mm
- ⊗ 200 - 600 mm
- ↔️ 800 - 1200 mm

Höhe: 2200-2600 mm

FS011	Tiefe: 200-600 mm		
	L/R Breite: 800 mm	2991,-	3509,-
	L/R Breite: 1000 mm	3170,-	3719,-
	L/R Breite: 1200 mm	3352,-	3932,-

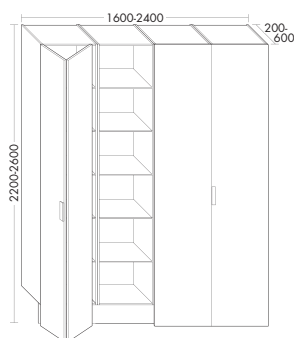

- 2 Faltschiebetüren außen verspiegelt inkl. Griff, Länge 160 mm
- 1 Blende
- 4 Korpuselemente
- je Element: 4 Glaseinlegeböden, 1 fester Boden
- verstellbare Füße

Maßanfertigung:*

- ⬇️ 2200 - 2600 mm
- ⊗ 200 - 600 mm
- ↔️ 1600 - 2400 mm

Höhe: 2200-2600 mm

FS012	Tiefe: 200-600 mm		
	Breite: 1600 mm	5978,-	7012,-
	Breite: 2000 mm	6340,-	7436,-
	Breite: 2400 mm	6702,-	7862,-

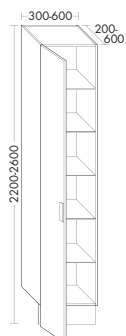
FALTSCHIEBETÜRENSCHRÄNKE MIT SPIEGELTÜR UND SOCKELBLENDE, BODENSTEHEND FÜR NISCHENEINBAU

- 1 Tür außen verspiegelt inkl. Griff, Länge 160 mm
- 1 Blende
- 1 Korpuselement
- 4 Glaseinlegeböden
- 1 fester Boden

Maßanfertigung:*

- ⬇️ 2200 - 2600 mm
- ⊗ 200 - 600 mm
- ↔️ 300 - 600 mm

Höhe: 2200-2600 mm

FS013	Tiefe: 200-600 mm		
	L/R Breite: 300 mm	1204,-	1412,-
	L/R Breite: 400 mm	1395,-	1636,-
	L/R Breite: 500 mm	1518,-	1780,-
	L/R Breite: 600 mm	1734,-	2035,-



Seitenwangen und Zubehör zu Faltschiebetürenschrank siehe Seite: 71. Bitte separat bestellen.

TIP ON Wahlweise ohne Griff mit Tip-On-Technik.

↔️ *Preis für Maßanfertigung: der nächst höhere Standardpreis.

Melaminfarben Bitte bei Bestellung Korpusnummer K0045 oder K0407 angeben!

K0045
Melamin Weiß

K0407
Melamin Grau Metallic

FALTSCHIEBETÜRENSCHRÄNKE MIT SOCKELBLENDE, BODENSTEHEND FÜR NISCHENEINBAU

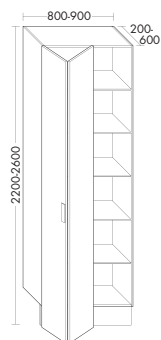

- 1 Faltschiebetür inkl. Griff,
- Länge 160 mm
- 1 Blende
- 1 Korpuselement Melamin
- 4 Glaseinlegeböden
- 1 fester Boden
- verstellbare Füße

	Höhe: 2200-2600 mm		
FS201	Tiefe: 200-600 mm		
L/R	Breite: 800 mm	2392,-	2611,-
L/R	Breite: 900 mm	2501,-	2721,-

Maßanfertigung:*

- ⬆ 2200 - 2600 mm
- ⊗ 200 - 600 mm
- ↔ 800 - 900 mm

Version L

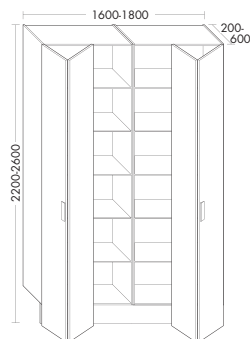

- 2 Faltschiebetüren inkl. Griff,
- Länge 160 mm
- 1 Blende
- 2 Korpuselemente Melamin
- je Element: 4 Glaseinlegeböden,
- 1 fester Boden
- verstellbare Füße

	Höhe: 2200-2600 mm		
FS202	Tiefe: 200-600 mm		
L/R	Breite: 1600 mm	4594,-	4789,-
L/R	Breite: 1800 mm	4816,-	5012,-

Maßanfertigung:*

- ⬆ 2200 - 2600 mm
- ⊗ 200 - 600 mm
- ↔ 1600 - 1800 mm

Version L

AUSGLEICHSCHRÄNKE ZU FALTSCHIEBETÜRENSCHRÄNKE MIT SOCKELBLENDE, BODENSTEHEND FÜR NISCHENEINBAU

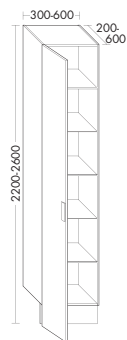

- 1 Tür inkl. Griff, Länge 160 mm
- 1 Blende
- 1 Korpuselement
- 4 Glaseinlegeböden
- 1 fester Boden

	Höhe: 2200-2600 mm		
FS203	Tiefe: 200-600 mm		
L/R	Breite: 300 mm	1028,-	1062,-
L/R	Breite: 400 mm	1157,-	1199,-
L/R	Breite: 500 mm	1282,-	1332,-
L/R	Breite: 600 mm	1397,-	1453,-

Maßanfertigung:*

- ⬆ 2200 - 2600 mm
- ⊗ 200 - 600 mm
- ↔ 300 - 600 mm



Seitenwangen und Zubehör zu Faltschiebetürenschrank siehe Seite: 71. Bitte separat bestellen.

TIP ON Wahlweise ohne Griff mit Tip-On-Technik.

↔ *Preis für Maßanfertigung: der nächst höhere Standardpreis.

Melaminfarben Bitte bei Bestellung Frontnummer F4700 oder F4701 angeben!

F4700
Melamin Weiß

F4701
Melamin Grau Metallic

FALTSCHIEBETÜRENSCHRÄNKE MIT SPIEGELTÜR UND SOCKELBLENDE, BODENSTEHEND FÜR NISCHENEINBAU

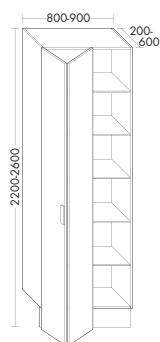

- 1 Faltschiebetür außen
verspiegelt inkl. Griff,
Länge 160 mm
- 1 Blende
- 1 Korpuselement Melamin
- 4 Glaseinlegeböden
- 1 fester Boden
- verstellbare Füße

Höhe: 2200-2600 mm

FS211	Tiefe:	200-600 mm		
	L/R	Breite:	800 mm	2611,- 2611,-
	L/R	Breite:	900 mm	2721,- 2721,-

Maßanfertigung:*

- ⬇️ 2200 - 2600 mm
- ⬅️ 200 - 600 mm
- ↔️ 800 - 900 mm

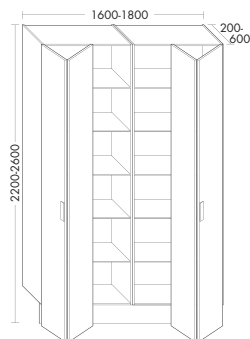

- 2 Faltschiebetüren außen
verspiegelt inkl. Griff,
Länge 160 mm
- 1 Blende
- 2 Korpuselemente Melamin
- je Element: 4 Glaseinlegeböden,
1 fester Boden
- verstellbare Füße

Höhe: 2200-2600 mm

FS212	Tiefe:	200-600 mm		
	L/R	Breite:	1600 mm	4789,- 4789,-
	L/R	Breite:	1800 mm	5012,- 5012,-

Maßanfertigung:*

- ⬇️ 2200 - 2600 mm
- ⬅️ 200 - 600 mm
- ↔️ 1600 - 1800 mm

Version L

FALTSCHIEBETÜRENSCHRÄNKE MIT SPIEGELTÜR UND SOCKELBLENDE, BODENSTEHEND FÜR NISCHENEINBAU

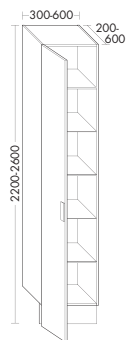

- 1 Tür außen verspiegelt inkl.
Griff, Länge 160 mm
- 1 Blende
- 1 Korpuselement Melamin
- 4 Glaseinlegeböden
- 1 fester Boden

Höhe: 2200-2600 mm

FS213	Tiefe:	200-600 mm		
	L/R	Breite:	300 mm	1062,- 1062,-
	L/R	Breite:	400 mm	1199,- 1199,-
	L/R	Breite:	500 mm	1332,- 1332,-
	L/R	Breite:	600 mm	1453,- 1453,-

Maßanfertigung:*

- ⬇️ 2200 - 2600 mm
- ⬅️ 200 - 600 mm
- ↔️ 300 - 600 mm



Seitenwangen und Zubehör zu Faltschiebetürenschrank siehe Seite: 71. Bitte separat bestellen.

TIP ON Wahlweise ohne Griff mit Tip-On-Technik.

↔️ *Preis für Maßanfertigung: der nächst höhere Standardpreis.

INNENSCHUBLADEN ZU FALTSCHIEBETÜRENSCHRÄNKE BITTE POSITION ANGEBEN!

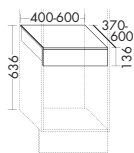

- 1 Schublade mit Tip-On
- 1 Zwischenboden
- ab 370 mm Tiefe

Maßanfertigung:*

- ⊕ 370 - 600 mm
- ↔ 400 - 600 mm

	Höhe:	136 mm		
ZI001	Tiefe:	370-600 mm		
	L/R	Breite:	400-600 mm	219,- 258,-

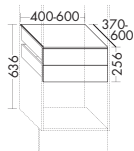

- 2 Schubladen mit Tip-On
- 1 Zwischenboden
- ab 370 mm Tiefe

Maßanfertigung:*

- ⊕ 370 - 600 mm
- ↔ 400 - 600 mm

	Höhe:	256 mm		
ZI002	Tiefe:	370-600 mm		
	L/R	Breite:	400-600 mm	369,- 433,-

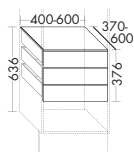

- 3 Schubladen mit Tip-On
- 1 Zwischenboden
- ab 370 mm Tiefe

Maßanfertigung:*

- ⊕ 370 - 600 mm
- ↔ 400 - 600 mm

	Höhe:	376 mm		
ZI003	Tiefe:	370-600 mm		
	L/R	Breite:	400-600 mm	519,- 609,-

INNENSCHUBLADEN ZU FALTSCHIEBETÜRENSCHRÄNKE FS201 / 202 / 211 / 212 BITTE POSITION ANGEBEN!

Melaminfarben Bitte bei Bestellung Korpusnummer K0045 oder K0407 angeben!

K0045
Melamin Weiß

K0407
Melamin Grau Metallic

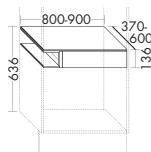

- 1 Schublade mit Tip-On
- 1 Blende
- 2 Zwischenböden
- ab 370 mm Tiefe

Maßanfertigung:*

- ⊕ 370 - 600 mm
- ↔ 800 - 900 mm

	Höhe:	136 mm		
ZI101	Tiefe:	370-600 mm		
	L/R	Breite:	800-900 mm	295,- 295,-

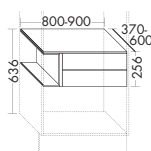

- 2 Schubladen mit Tip-On
- 1 Blende
- 2 Zwischenböden
- ab 370 mm Tiefe

Maßanfertigung:*

- ⊕ 370 - 600 mm
- ↔ 800 - 900 mm

	Höhe:	256 mm		
ZI102	Tiefe:	370-600 mm		
	L/R	Breite:	800-900 mm	448,- 448,-

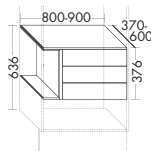

- 3 Schubladen mit Tip-On
- 1 Blende
- 2 Zwischenböden
- ab 370 mm Tiefe

Maßanfertigung:*

- ⊕ 370 - 600 mm
- ↔ 800 - 900 mm

	Höhe:	376 mm		
ZI103	Tiefe:	370-600 mm		
	L/R	Breite:	800-900 mm	619,- 619,-

KLEIDERSTANGE ZU FALTSCHIEBETÜRENSCHRÄNKE BITTE POSITION IM KORPUSELEMENT ANGEBEN!



- ab Tiefe 600 mm möglich

Maßanfertigung:*

- ↔ 400 - 1200 mm

ZK001	Breite:	400-600 mm	56,- 56,-
--------------	---------	------------	------------------

⊕ *Preis für Maßanfertigung: der nächst höhere Standardpreis.

SEITENWANGEN EINZELN ZU FREISTEHENDE FALTSCHIEBETÜRENSCHRÄNKE

– zur Verwendung als
Abschlusselement

Maßanfertigung:*

- ① 1200 - 2600 mm
- ② 200 - 600 mm

Höhe: 1200-2600 mm

WA208 Tiefe: 200-600 mm

L/R Breite: 10 mm

345,- 424,-

① Seitenwange wird mit 10 mm Bodenabstand montiert.



– zur Verwendung als
Abschlusselement
– inkl. Sockelprofileiste

Maßanfertigung:*

- ① 2200 - 2600 mm
- ② 200 - 600 mm

Höhe: 2200-2600 mm

WA002 Tiefe: 200-600 mm

L/R Breite: 20 mm

345,- 424,-

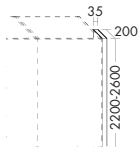
LEUCHELEMENT MODULAR ZU FALTSCHIEBETÜRENSCHRÄNKE

– Raumschaltung
– H 2200-2400 mm 49 W
– H 2401-2600 mm 56 W

Maßanfertigung:*

- ① 2200 - 2600 mm

Höhe: 2000-2600 mm

LE003 Tiefe: 200 mm

Breite: 35 mm

624,- 624,-

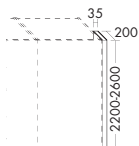
LED-LEUCHELEMENT MODULAR ZU FALTSCHIEBETÜRENSCHRÄNKE

– Raumschaltung

Maßanfertigung:*

- ① 2200 - 2600 mm

Höhe: 2000-2600 mm

LE032 Tiefe: 200 mm

Breite: 35 mm

783,- 783,-

HOCHSCHRÄNKE

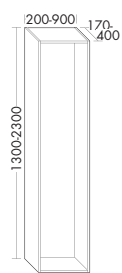

- Basis Korpus

PL001	↑ 1300 - 2300 mm		
	↻ 170 - 400 mm		
	↔ 200 - 900 mm	660,-	775,-

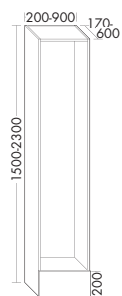

- Basis Korpus
- bodenstehend
- 1 Sockel

PL002	↑ 1500 - 2300 mm		
	↻ 170 - 600 mm		
	↔ 200 - 900 mm	718,-	846,-

HALBHOHE SCHRÄNKE

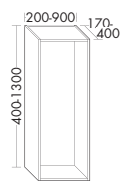

- Basis Korpus

PL003	↑ 400 - 1300 mm		
	↻ 170 - 400 mm		
	↔ 200 - 900 mm	454,-	534,-

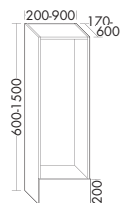

- Basis Korpus
- bodenstehend
- 1 Sockel

PL004	↑ 600 - 1300 mm		
	↻ 170 - 600 mm		
	↔ 200 - 900 mm	495,-	581,-

TÜR

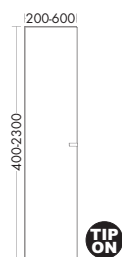

- inkl. Glaseinlegeböden
Anzahl Glaseinlegeböden
- ab Höhe 200 mm: 1
- ab Höhe 602 mm: 2
- ab Höhe 961 mm: 3
- ab Höhe 1501 mm: 4

TRO01	↑ 400 - 1200 mm		
	↻ 19 mm		
	L/R ↔ 200 - 600 mm	468,-	549,-
TRO01	↑ 1201 - 2300 mm		
	↻ 19 mm		
	L/R ↔ 200 - 600 mm	780,-	917,-

2 TÜREN

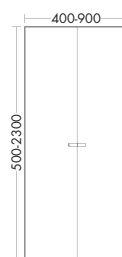

- inkl. Glaseinlegeböden, ab
601 mm Holzeinlegeböden
Anzahl Einlegeböden
- ab Höhe 500 mm: 1
- ab Höhe 602 mm: 2
- ab Höhe 961 mm: 3
- ab Höhe 1501 mm: 4

DT001	↑ 500 - 1200 mm		
	↻ 19 mm		
	↔ 400 - 900 mm	730,-	857,-
DT001	↑ 1201 - 2300 mm		
	↻ 19 mm		
	↔ 400 - 900 mm	1217,-	1430,-

TIP ON Wahlweise ohne Griff mit Tip-On-Technik.

Ausstattung

Typ-Nr.

Planungsmaße

PG 1

PG 2

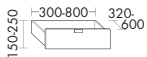
SCHUBLADE

SB001	↓	150 - 250 mm		
	↻	320 - 600 mm		
	↔	300 - 800 mm	292,-	344,-

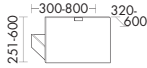
AUSZUG

AZ001	↓	251 - 600 mm		
	↻	320 - 600 mm		
	↔	300 - 500 mm	517,-	606,-
	↔	501 - 800 mm	629,-	739,-

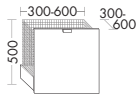
AUSZUG MIT WÄSCHEKORB

AZ002	↓	500 mm		
	↻	300 - 600 mm		
	↔	300 - 600 mm	686,-	806,-

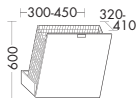
WÄSCHEKIPPE

WE001	↓	600 mm		
	↻	320 - 410 mm		
	↔	300 - 450 mm	577,-	678,-

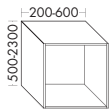
OFFENES FACH

– inkl. Glaseinlegeböden

RE001	↓	500 - 2300 mm		
	↻	170 - 600 mm		
	↔	200 - 600 mm	85,-	103,-

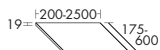
ABDECKPLATTE

– Frontausführung

Maßanfertigung:*

- ↻ 175 - 600 mm
- ↔ 200 - 2500 mm

AP020	Höhe:	19 mm		
	Tiefe:	175-600 mm		
	Breite:	200-400 mm	204,-	251,-
	Breite:	600 mm	239,-	291,-
	Breite:	800 mm	271,-	331,-
	Breite:	1000 mm	305,-	376,-
	Breite:	1200 mm	340,-	418,-
	Breite:	1600 mm	385,-	476,-
	Breite:	2000 mm	443,-	543,-
	Breite:	2500 mm	572,-	702,-

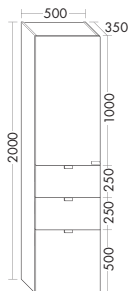
BEISPIEL:

- Basis Korpus
- Tür
- Schublade
- Schublade
- Auszug

	Breite:	500 mm		
	Tiefe:	350 mm		
PL001	Höhe:	2000 mm	660,-	775,-
TR001	Höhe:	1000 mm	468,-	549,-
SB001	Höhe:	250 mm	292,-	344,-
SB001	Höhe:	250 mm	292,-	344,-
AZ001	Höhe:	500 mm	517,-	606,-
Gesamtpreis:			2230,-	2618,-

Passende Sockel siehe Seite: 75.

Wahlweise ohne Griff mit Tip-On-Technik.

PASSBLENDEN

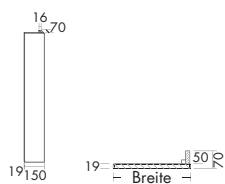

- mit Befestigungsseite
- Maserungsverlauf richtet sich nach der Höhenmaßangabe (vertikal)
- optional mit Sockelprofilleiste

Maßanfertigung:*

- ⬇️ 100 - 2600 mm
- ↔️ 100 - 1230 mm

PB020	Tiefe: 70 mm		
	Breite: 150 mm	95,-	119,-
zuzüglich Materialanteil pro m²		196,-	242,-

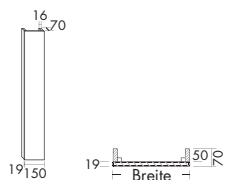

- mit Winkel
- Maserungsverlauf richtet sich nach der Höhenmaßangabe (vertikal)
- optional mit Sockelprofilleiste

Maßanfertigung:*

- ⬇️ 100 - 2600 mm
- ↔️ 100 - 1230 mm

PB030	Tiefe: 70 mm		
	Breite: 150 mm	110,-	132,-
zuzüglich Materialanteil pro m²		196,-	242,-

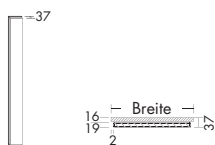

- Maserungsverlauf richtet sich nach der Höhenmaßangabe (vertikal)
- ab 100 mm Breite mit aufgedoppelter Front
- optional mit Sockelprofilleiste

Maßanfertigung:*

- ⬇️ 100 - 2600 mm
- ↔️ 50 - 1230 mm

PB001	Tiefe: 37 mm		
		95,-	119,-
zuzüglich Materialanteil pro m²		196,-	242,-

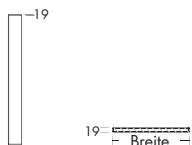

- Frontmaterial
- Maserungsverlauf richtet sich nach der Höhenmaßangabe (vertikal)
- optional mit Sockelprofilleiste

Maßanfertigung:*

- ⬇️ 100 - 2600 mm
- ↔️ 50 - 1230 mm

PB004	Tiefe: 19 mm		
		51,-	64,-
zuzüglich Materialanteil pro m²		151,-	186,-

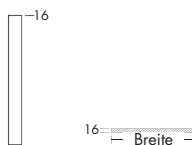

- Korpusmaterial
- Maserungsverlauf richtet sich nach der Höhenmaßangabe (vertikal)
- optional mit Sockelprofilleiste

Maßanfertigung:*

- ⬇️ 400 - 2600 mm
- ↔️ 30 - 1230 mm

PB005	Tiefe: 16 mm		
		51,-	64,-
zuzüglich Materialanteil pro m²		151,-	186,-

DECKENANSCHLUSSBLENDE

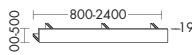

- Deckenanschlussblende

Maßanfertigung:*

- ⬇️ 100 - 500 mm
- ↔️ 800 - 2400 mm

	Höhe: 100-500 mm		
FZ021	Tiefe: 139 mm		
	Breite: 800-1200 mm	127,-	157,-
	Breite: 1201-2400 mm	212,-	262,-

↔️ *Preis für Maßanfertigung: der nächst höhere Standardpreis.

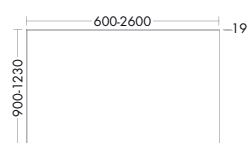
VERKLEIDUNGSPLETTEN FÜR VORWANDINSTALLATION - NUR IN LACKFARBEN LIEFERBAR!

- inkl. Sockelprofilleiste, 10 mm
- bitte Farbe angeben

Maßanfertigung:*

- ① 900 - 1230 mm
- ② 600 - 2600 mm

Höhe:	900-1230 mm	
VV001 Tiefe:	19 mm	
Breite:	600-1000 mm	242,- 296,-
Breite:	1500 mm	331,- 408,-
Breite:	2000 mm	410,- 504,-
Breite:	2600 mm	511,- 629,-

- ① Befestigung und Ausschnitte für Eckventile und Ablauf bauseits. Installationshinweise, siehe Seite: 79.

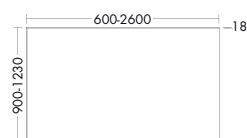
VERKLEIDUNGSPLETTEN FÜR VORWANDINSTALLATION

- Material: Sperrholz

Maßanfertigung:*

- ① 900 - 1230 mm
- ② 600 - 2600 mm

Höhe:	900-1230 mm	
VV002 Tiefe:	18 mm	
Breite:	600-1000 mm	175,- 175,-
Breite:	1500 mm	235,- 235,-
Breite:	2000 mm	294,- 294,-
Breite:	2600 mm	367,- 367,-

- ① Befestigung und Ausschnitte für Eckventile und Ablauf bauseits. Installationshinweise, siehe Seite: 79.

SOCKEL MIT SOCKELPROFILLEISTE UNTEN

SOCKEL WERDEN IN DER TIEFE 50 MM UND IN DER BREITE 4 MM KLEINER ALS DAS NENNMAß GEFERTIGT!

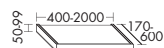

- Verkleidung einseitig

Maßanfertigung:*

- ① 50 - 99 mm
- ② 170 - 600 mm
- ③ 400 - 2000 mm

Höhe:	50-99 mm	
SK002 Tiefe:	170-600 mm	
Breite:	400 mm	128,- 158,-
Breite:	800 mm	137,- 168,-
Breite:	1200 mm	165,- 204,-
Breite:	1600 mm	198,- 243,-
Breite:	2000 mm	259,- 319,-



- Verkleidung dreiseitig

Maßanfertigung:*

- ① 100 - 350 mm
- ② 170 - 600 mm
- ③ 400 - 2000 mm

Höhe:	100-350 mm	
SK001 Tiefe:	170-600 mm	
Breite:	400 mm	144,- 176,-
Breite:	800 mm	153,- 189,-
Breite:	1200 mm	186,- 229,-
Breite:	1600 mm	219,- 272,-
Breite:	2000 mm	287,- 355,-

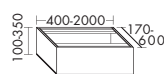

- Verkleidung vierseitig

Maßanfertigung:*

- ① 100 - 350 mm
- ② 170 - 600 mm
- ③ 400 - 2000 mm







Höhe:	100-350 mm	
SK003 Tiefe:	170-600 mm	
Breite:	400 mm	167,- 206,-
Breite:	800 mm	178,- 218,-
Breite:	1200 mm	214,- 265,-
Breite:	1600 mm	258,- 317,-
Breite:	2000 mm	335,- 412,-



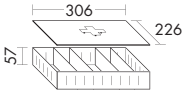
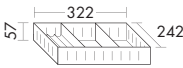
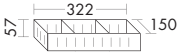

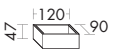
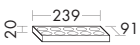
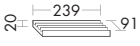

STECKDOSE FÜR WASCHTISCHUNTERSCHRÄNKE





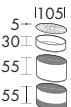

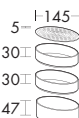
- Bitte Einbauposition angeben!
(Korpusinnenseite links oder rechts)
- nicht mit US005 / WU025 kombinierbar

Höhe:	80 mm	
ZS003 Tiefe:	80 mm	
Breite:	80 mm	56,-

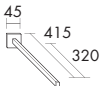
① *Preis für Maßanfertigung: der nächst höhere Standardpreis.

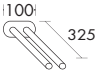
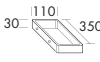
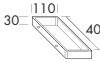
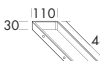
Ausstattung	Typ-Nr.	Planungsmaße	Preis
INNENEINTEILUNGEN			
MEDIKAMENTENBOX			
	– 1 Abdeckung mit Griff in Kreuzform – 5 Fächer Material: – Metall, schwarz gepulvert – Boden Velours schwarz	Höhe: 57 mm Tiefe: 226 mm Breite: 306 mm	ACBJ... ...031 162,-
UTENSILIENBOX (BASISBOX)			
	– 3 Fächer – 1 Holzeinsatz mit Längsrillen Material: – Metall, schwarz gepulvert – Boden Velours schwarz – Holzeinsatz Nussbaum	Höhe: 57 mm Tiefe: 242 mm Breite: 322 mm	ACBK... ...032 108,-
	– 3 Fächer Material: – Metall, schwarz gepulvert – Boden Velours schwarz	Höhe: 57 mm Tiefe: 150 mm Breite: 322 mm	ACBL... ...032 84,-
	– 2 Fächer – 1 Holzeinsatz mit Längsrillen Material: – Metall, schwarz gepulvert – Boden Velours schwarz – Holzeinsatz Nussbaum	Höhe: 57 mm Tiefe: 242 mm Breite: 186 mm	ACBJ... ...018 98,-
METALLBOX (ERGÄNZUNG)			
	– z. B. für Wattepad – 1 Abdeckung mit Klappe Material: – Metall, schwarz gepulvert	Höhe: 47 mm Tiefe: 120 mm Breite: 120 mm	ACBJ... ...012 38,-
	– z. B. für Wattepad und Wattestäbchen – 1 Abdeckung mit Klappe Material: – Metall, schwarz gepulvert	Höhe: 47 mm Tiefe: 90 mm Breite: 120 mm	ACBK... ...012 38,-
HOLZBOX			
	Material: – Nussbaum	Höhe: 47 mm Tiefe: 90 mm Breite: 120 mm	ACBL... ...012 52,-
HOLZEINSATZ			
	– 10 runde Ausschnitte für Nagellack Material: – Nussbaum	Höhe: 20 mm Tiefe: 91 mm Breite: 239 mm	ACBJ... ...024 52,-
	– 4 Längsrillen Material: – Nussbaum	Höhe: 20 mm Tiefe: 91 mm Breite: 239 mm	ACBK... ...024 42,-
	– 10 Querrillen Material: – Nussbaum	Höhe: 20 mm Tiefe: 91 mm Breite: 239 mm	ACBL... ...024 52,-

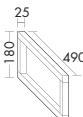
Ausstattung	Typ-Nr.	Planungsmaße	Preis
WANDABLAGEN			
	– 1 Halterung, Chrom	Höhe: 30 mm	
	– 1 Plexiglasablage, Breite: 350 mm	ACDN... Tiefe: 110 mm	
		...035 Breite: 350 mm	94,-
		...405 Breite: 405 mm	107,-
		...485 Breite: 485 mm	117,-
	– 1 Halterung, Chrom	Höhe: 30 mm	
	– 1 Plexiglasablage, Breite: 350 mm	ACDO... Tiefe: 110 mm	
	– 1 Becherhalter	...035 Breite: 350 mm	118,-
	– 1 Becher	...405 Breite: 405 mm	131,-
		...485 Breite: 485 mm	140,-
SCHALEN SET PORZELLAN KLEIN  01.04.2017			
	– 1 Deckel: Weiß Matt	ACEF...	
	– 1 Schale flach: außen Weiß Matt, innen glasiert Weiß Glanz	...010 Breite: 105 mm	150,-
	– 1 Schale hoch: außen Weiß Matt, innen glasiert Grau Glanz		
	– 1 Schale hoch: außen oben Weiß Matt, unten glasiert Grau Glanz, innen glasiert Grau Glanz		
SCHALEN SET PORZELLAN GROSS  01.04.2017			
	– 1 Deckel: glasiert Weiß Glanz	ACEF...	
	– 1 Schale flach: außen und innen glasiert Weiß Glanz	...015 Breite: 145 mm	164,-
	– 1 Schale flach: außen Weiß Matt, innen glasiert Weiß Glanz		
	– 1 Schale hoch: außen und innen glasiert Weiß Glanz		
BECHER PORZELLAN  01.04.2017			
	– 1 Becher: außen oben glasiert Grau Glanz, unten Weiß Matt, innen glasiert Grau Glanz	Höhe: 85 mm Tiefe: 75 mm Breite: 75 mm	ACEF... ...020 34,-

Ausstattung	Typ-Nr.	Planungsmaße	Preis
HANDTUCHHALTER ZUR FREIEN MONTAGE AN DER WAND			
	- Chrom	Höhe: 60 mm Tiefe: 415 mm Tiefe: 320 mm Breite: 45 mm	105,-
		HHAA...	
		HHAB...	
		...005	
	- 1 Handtuchhalter ausziehbar - Chrom - wandmontiert	Höhe: 35 mm Tiefe: 325 mm (ausgezogen: 510 mm) Breite: 45 mm	147,-
		HH 102	
	- 2 Handtuchhalter ausziehbar - Chrom - wandmontiert	Höhe: 30 mm Tiefe: 325 mm (ausgezogen: 510 mm) Breite: 100 mm	206,-
		HH 152	
HANDTUCHHALTER ZUR MONTAGE AM WASCHTISCHUNTERSCHRANK UND ZUR FREIEN MONTAGE AN DER WAND			
	- Chrom	Höhe: 30 mm Tiefe: 350 mm Breite: 110 mm	62,-
		HHAA...	
		...010	
	- Chrom	Höhe: 30 mm Tiefe: 405 mm Breite: 110 mm	75,-
		HHAA...	
		...009	
	- Chrom	Höhe: 30 mm Tiefe: 485 mm Breite: 110 mm	84,-
		HHAA...	
		...008	
	- 1 Handtuchhalter schwenkbar - Chrom	Höhe: 46 mm Tiefe: 370 mm Breite: 30 mm	60,-
		HHAF...	
		...003	
KONSOLENTÄGER			
	- Chrom - max. Traglast bei optimaler Befestigung: 70 kg	Höhe: 180 mm Tiefe: 490 mm Breite: 25 mm	164,-
		ACAD...	
		...006	
	- Chrom - max. Traglast bei optimaler Befestigung: 70 kg	Höhe: 180 mm Tiefe: 470 mm Breite: 30 mm	68,-
		ACAD...	
		...003	
		① für Konsolenplatten ab Tiefe 500 mm	
	- Chrom - max. Traglast bei optimaler Befestigung: 70 kg	Höhe: 180 mm Tiefe: 320 mm Breite: 30 mm	65,-
		ACAD...	
		...002	
		① für Konsolenplatten bis max. Tiefe 450 mm	

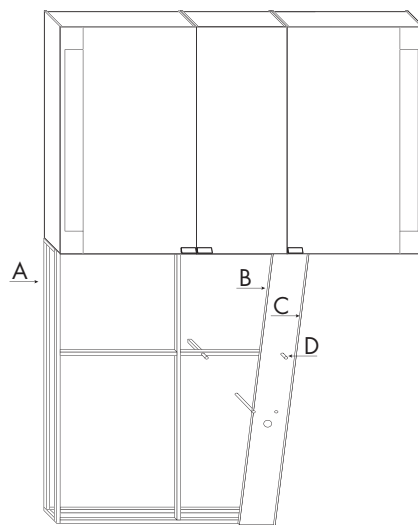
EMPFEHLUNG VORWANDINSTALLATION ZU RC40 WASCHTISCHKONSOLEN

- A: Grundgestell aus Metall
 B: Trägerplatte (min. Stärke 18 mm)
 C: Verkleidungsplatte (VV001 19 mm)
 D: Waschtischbefestigung (Nicht im Lieferumfang enthalten)

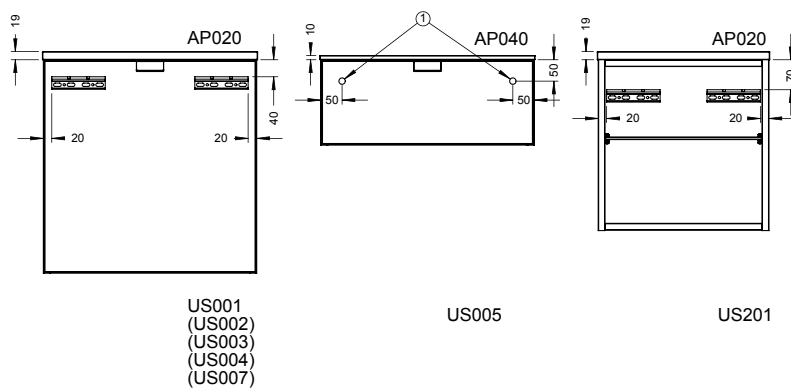
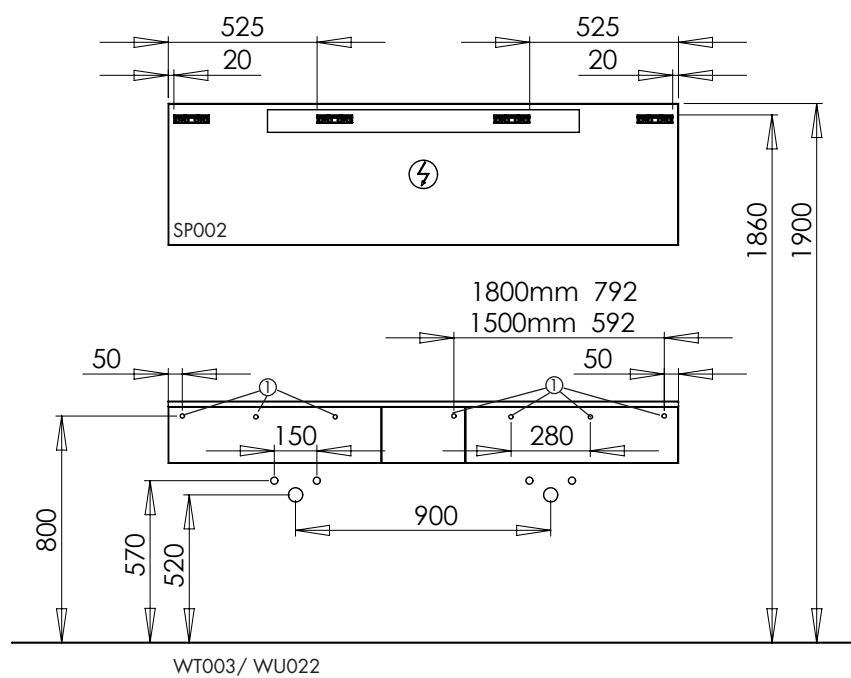
MASSÜBERSICHT

Stockschraube:
 Nicht im Lieferum-
 fang enthalten.

MASSÜBERSICHT

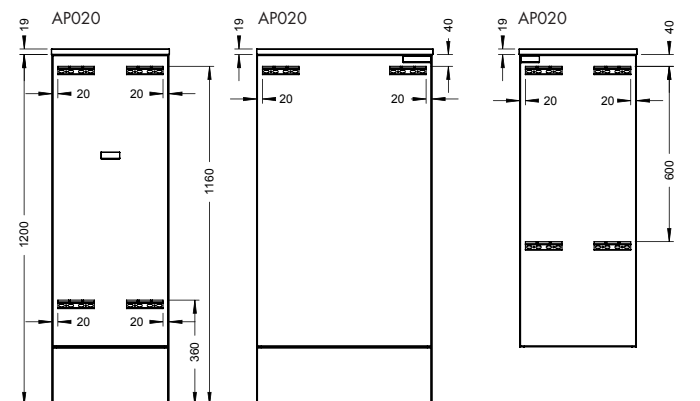
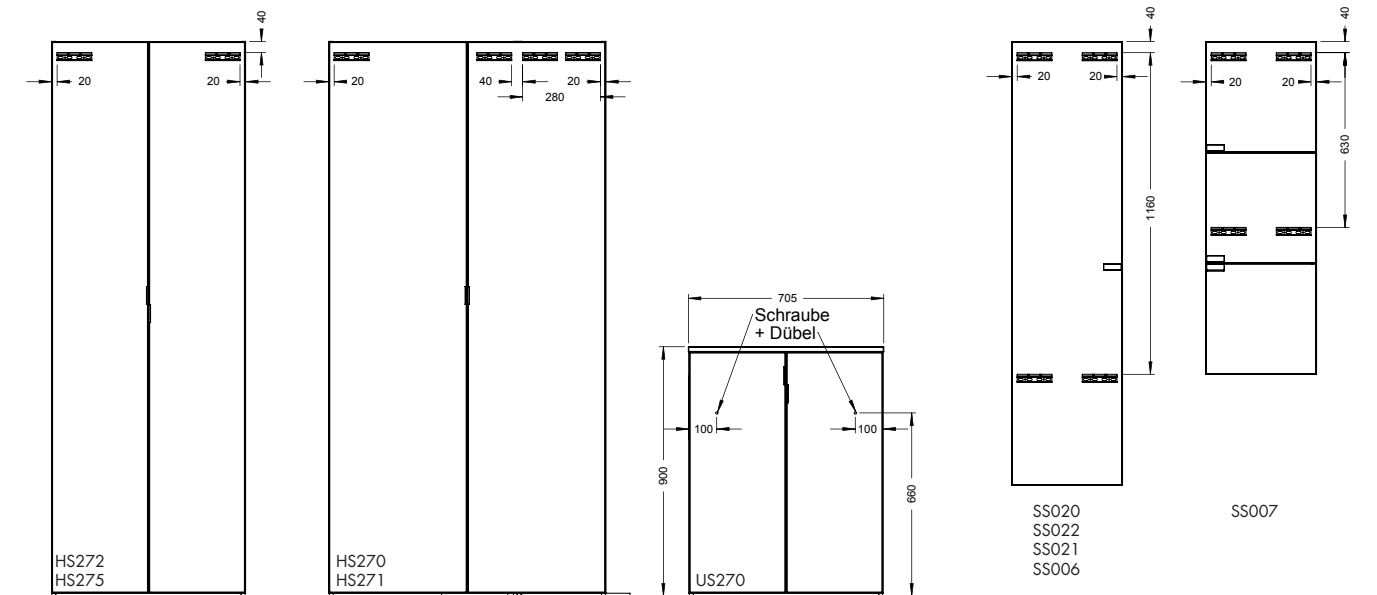
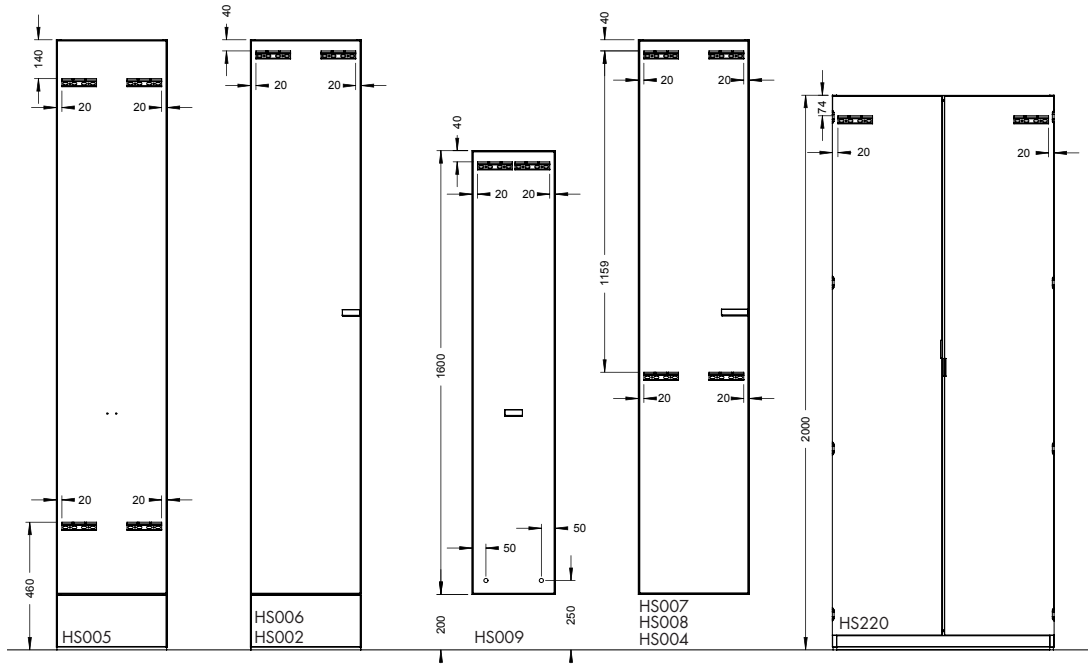

Detaillierte Montageanleitungen und aktuelle Montagezeichnungen finden Sie unter www.burgbad.com.

MASSÜBERSICHT

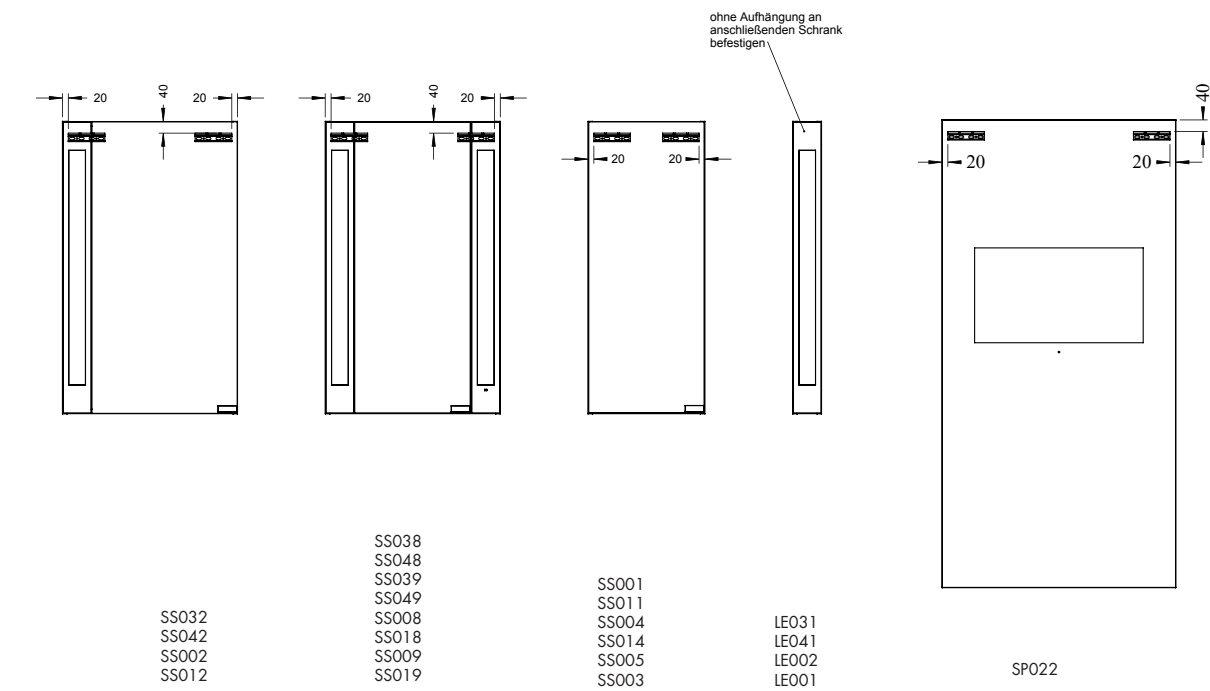
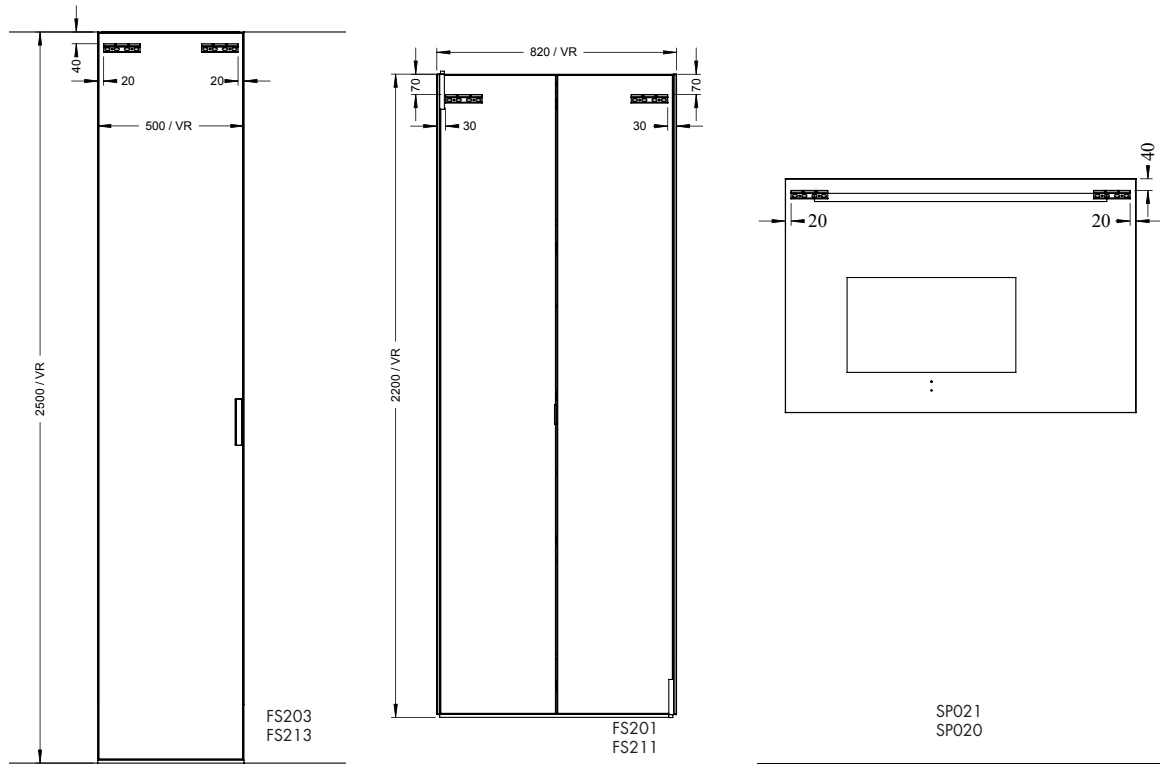

MASSÜBERSICHT

SYS K1

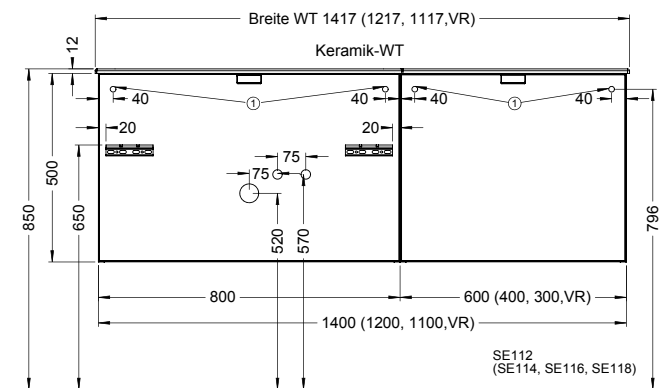
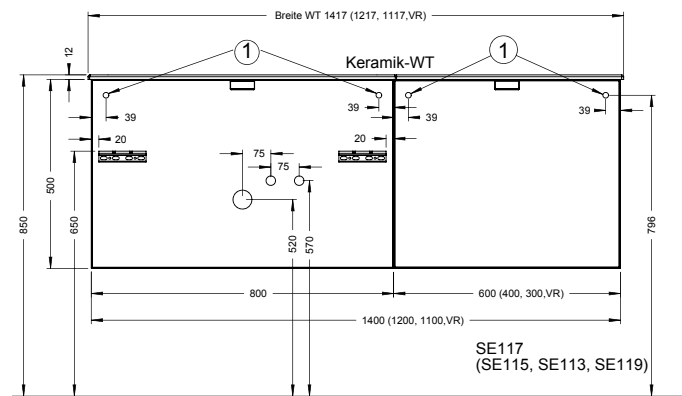
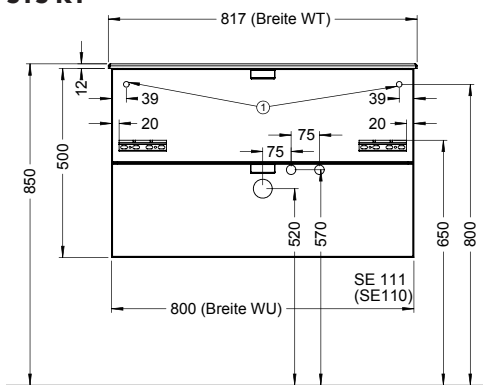

Stockschraube:
Nicht im Lieferum-
fang enthalten.

SYS K2

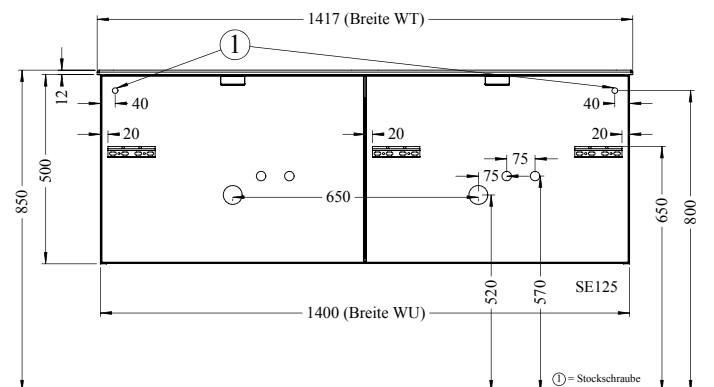
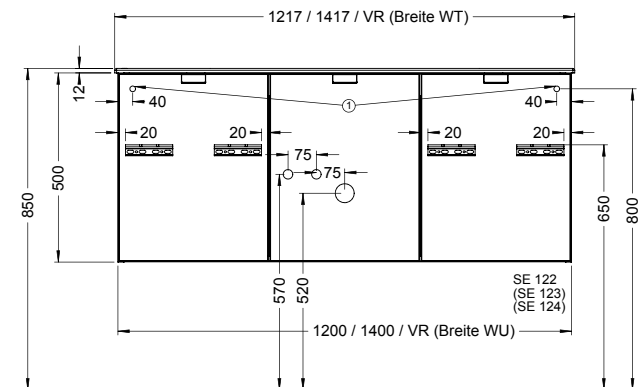
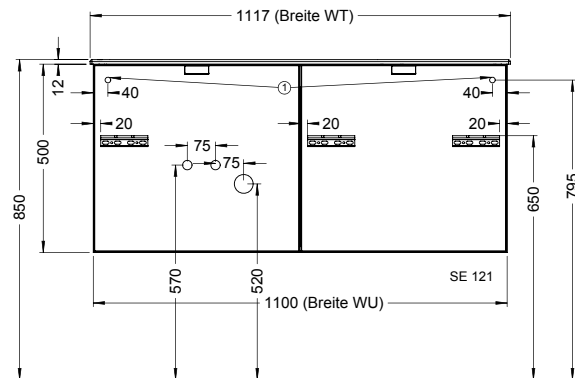
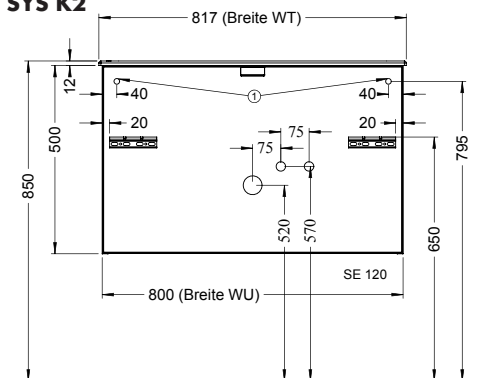

① = Stockschraube

① = Stockschraube

Detaillierte Montageanleitungen und aktuelle Montagezeichnungen finden Sie unter www.burgbad.com.

MASSÜBERSICHT

BEL

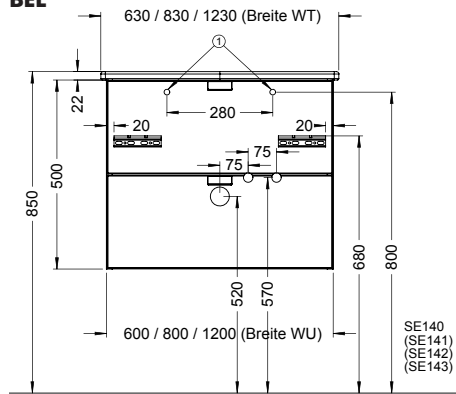

MAX2

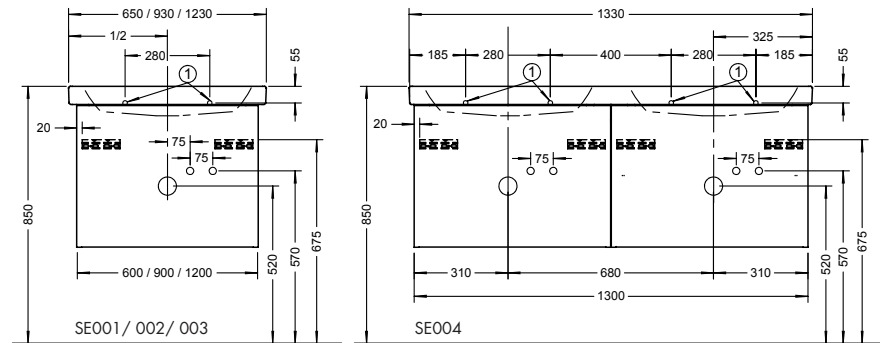

SYS M1

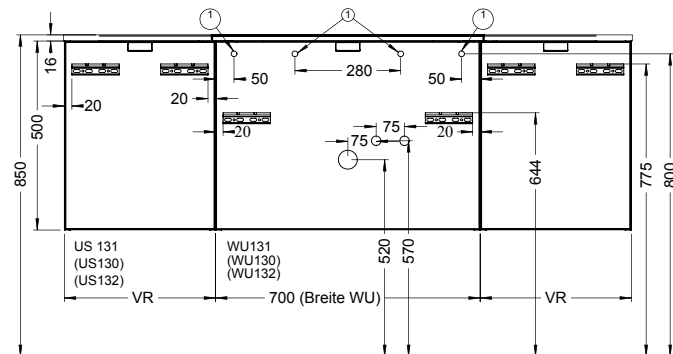
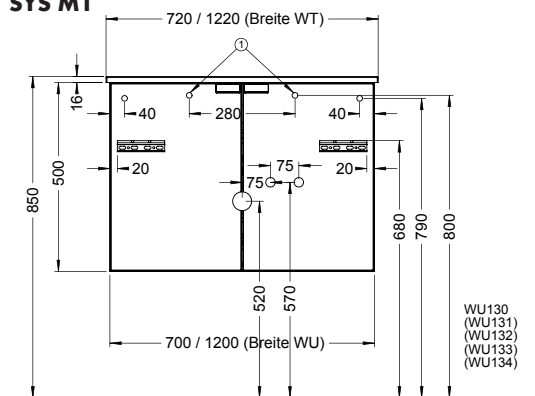

WT102

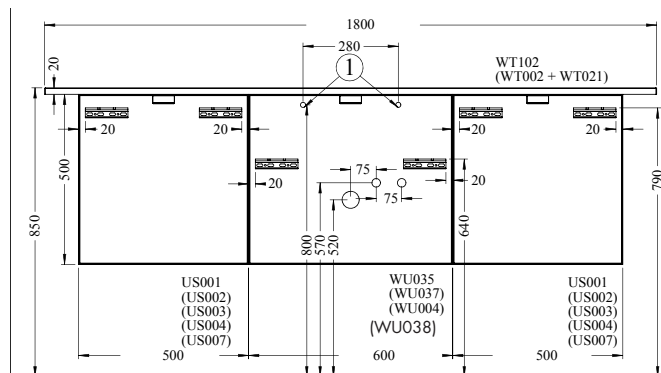
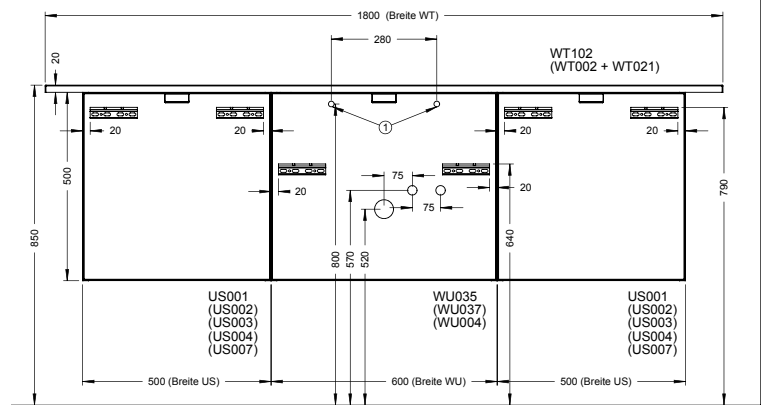
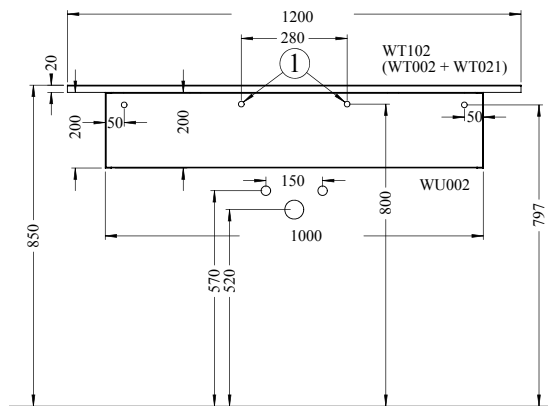

Stockschraube:
 Nicht im Lieferum-
 fang enthalten.

Detaillierte Montageanleitungen und aktuelle Montagezeichnungen finden Sie unter www.burgbad.com.

MASSÜBERSICHT

WT003

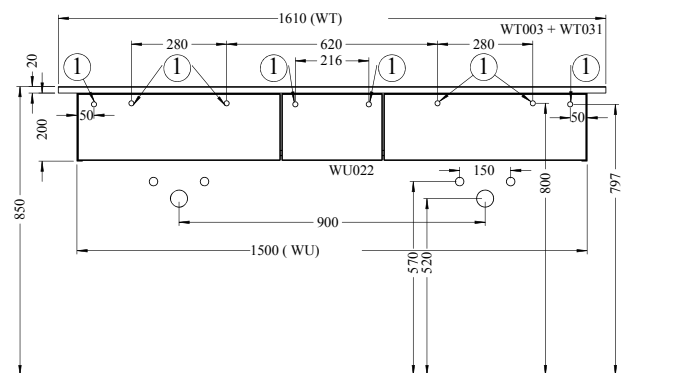
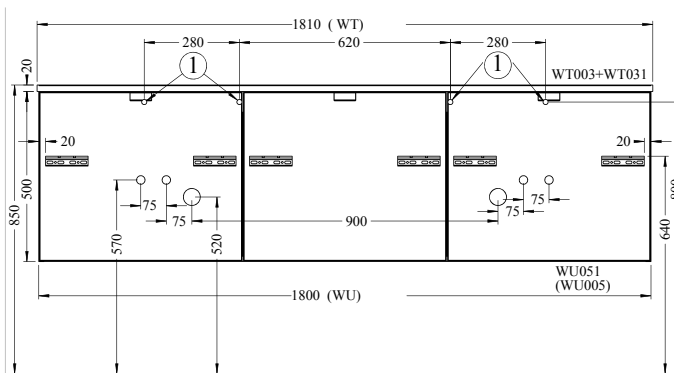
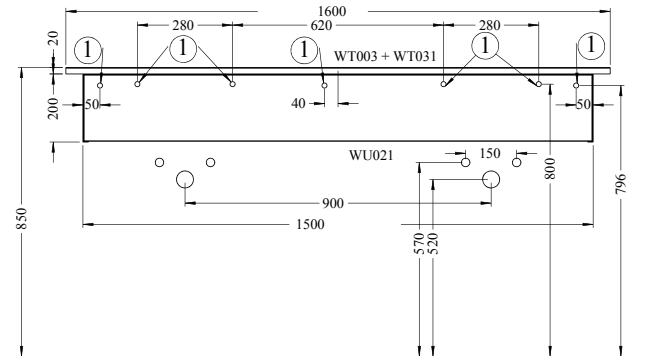
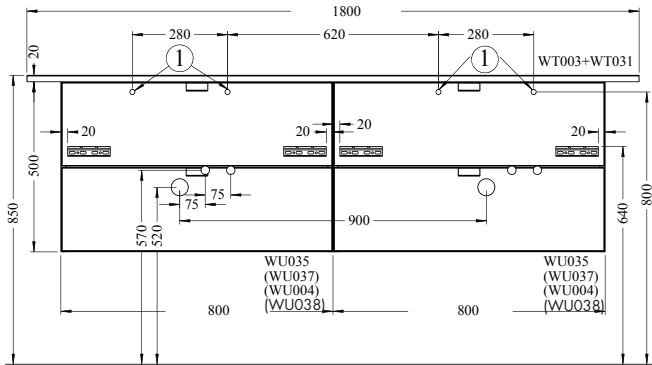

WT006

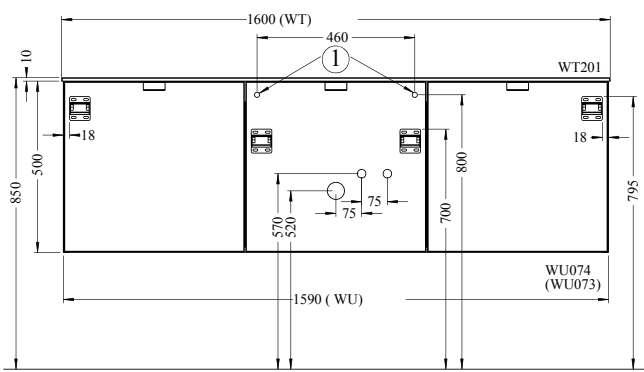
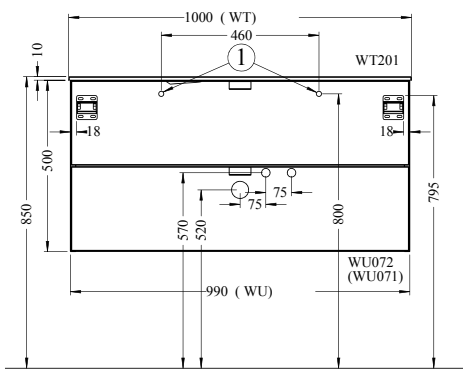
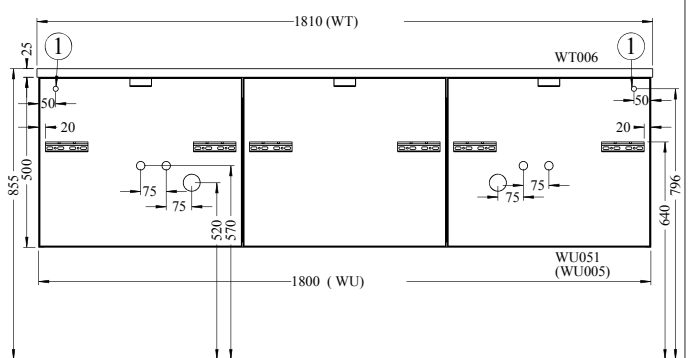
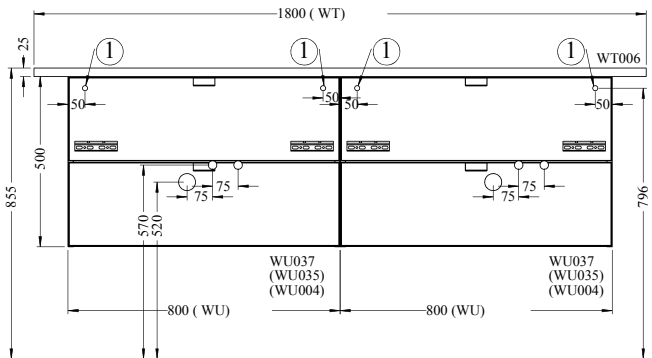

Stockschraube:
Nicht im Lieferum-
fang enthalten.

MASSÜBERSICHT

WT205

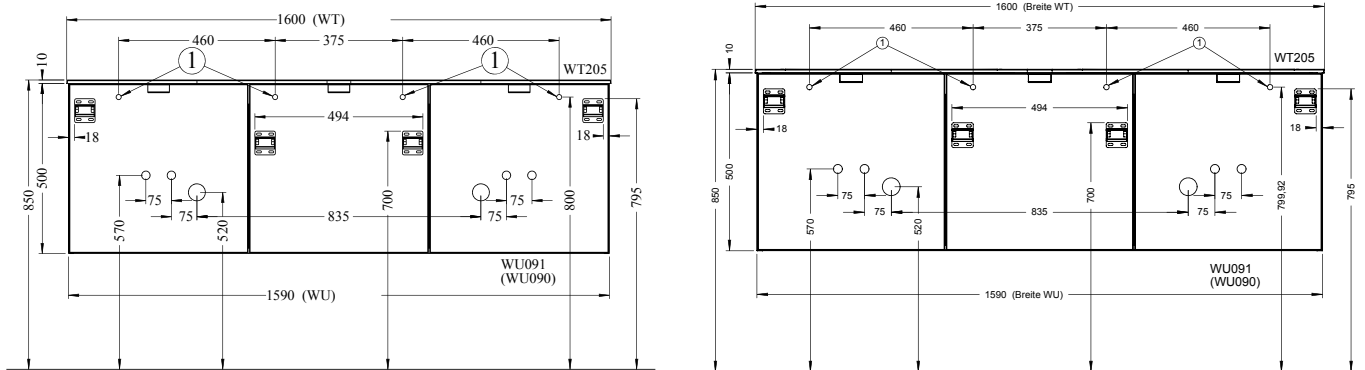

GB201/GB202/GB203/GB204

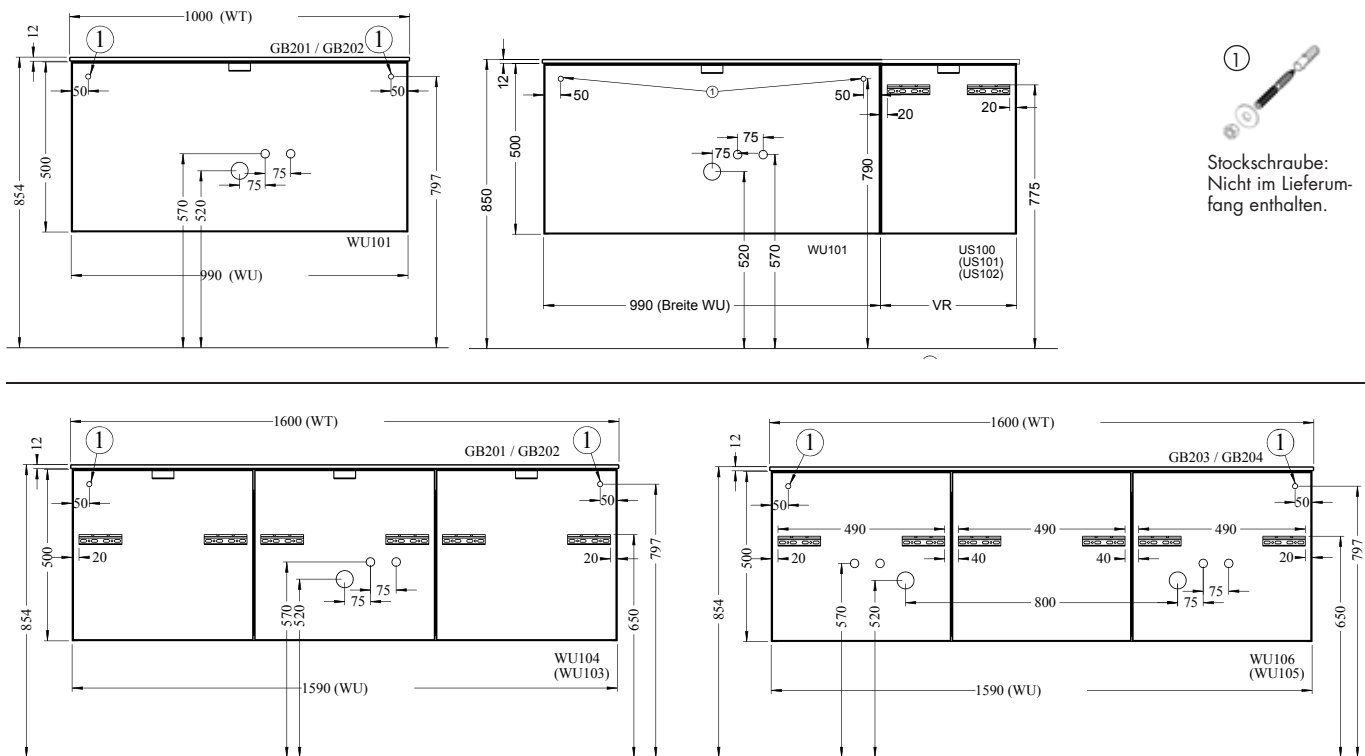

Detaillierte Montageanleitungen und aktuelle Montagezeichnungen finden Sie unter www.burgbad.com.

MASSÜBERSICHT

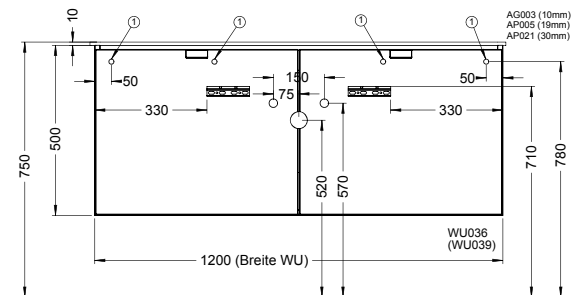
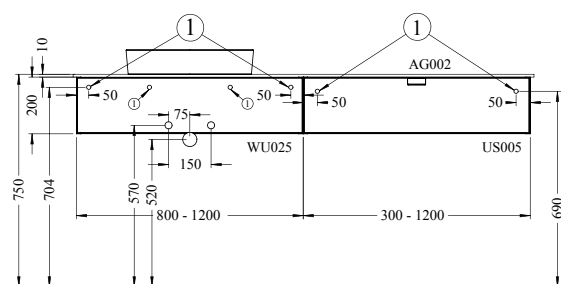
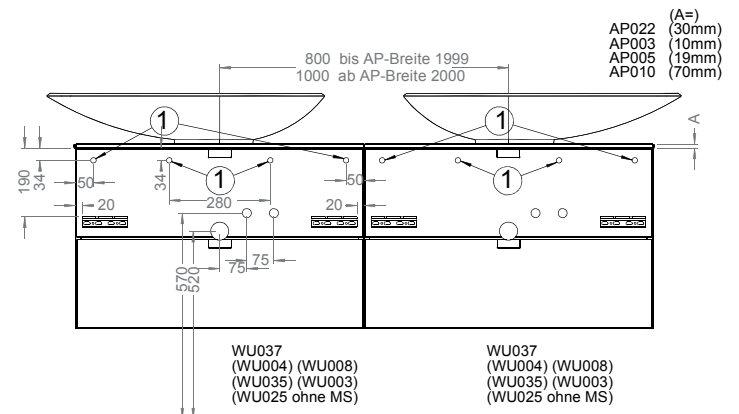
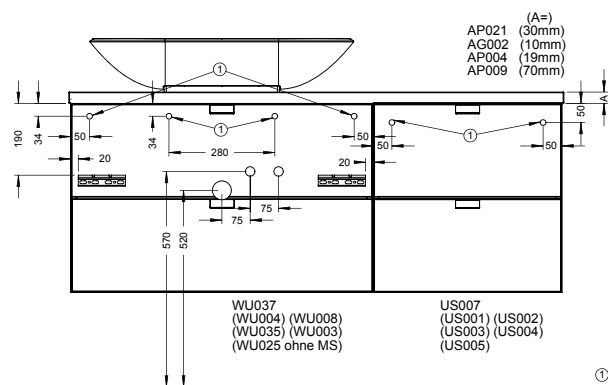
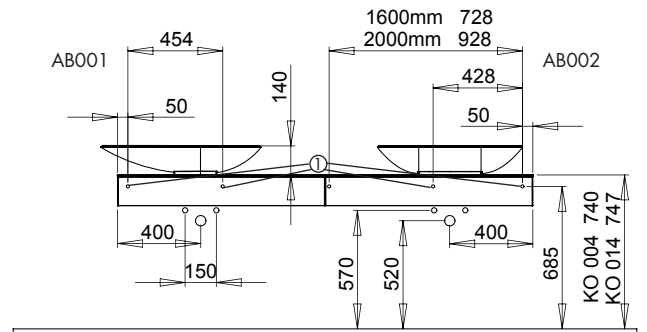
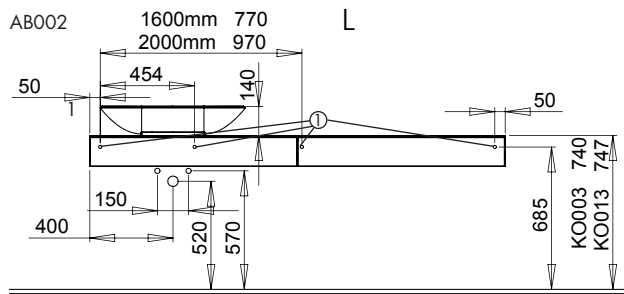
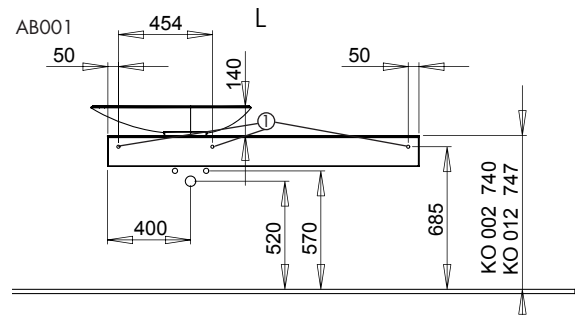
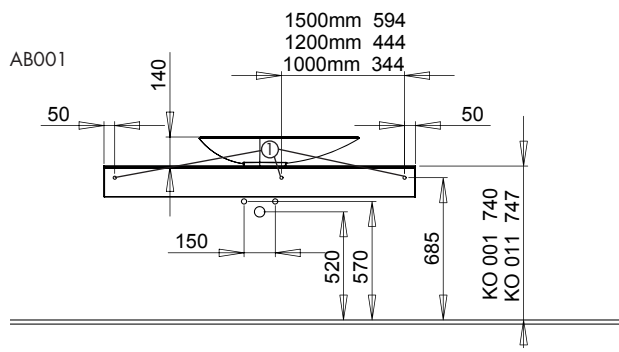

Stockschraube:
Nicht im Liefer-
umfang enthalten.

Detaillierte Montageanleitungen und aktuelle Montagezeichnungen finden Sie unter www.burgbad.com.

MASSÜBERSICHT

WASCHTISCHUNTERSCHRÄNKE ZU KERAMIK-WASCHTISCHEN

Hersteller und Typ	x	y	A	B
V&B Venticello	20	6	326	716
V&B Subway 2.0	70	10	280	670
V&B Memento	135	10	215	605
V&B Omnia A.	82	9	267	657
Keramag ICON	90	10	260	650
Keramag Renova Nr.1	125	8	223	613
Keramag Renova Nr.1 Plan	120	8	228	618
Keramag Xenos ²	75	9	274	664
Duravit Vero	127	7	220	610
Duravit Starck 3	40/60	9	309	693
Duravit Durastyle	52	8	297	687
Ideal Standard Connect	140	10	210	600
Vitra T4	80	5	265	655

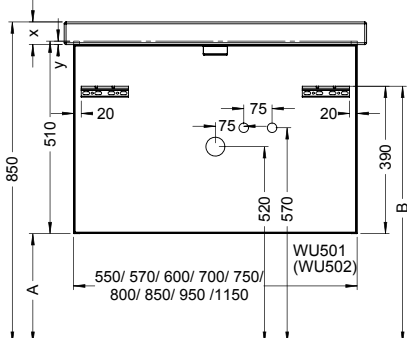
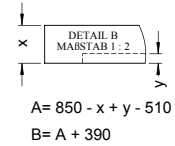

Hersteller und Typ	x	y	A	B	C
Keramag MyDay	80	10	270	660	519
Keramag ICON	90	10	260	650	509
Keramag Renova Nr.1 Plan	120	8	228	618	477
Vitra T4	80	5	265	655	514
V&B Subway 2.0	70	10	280	670	529
V&B Venticello	20	6	326	716	575
Laufen Pro S	95	8	253	643	502

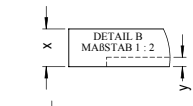
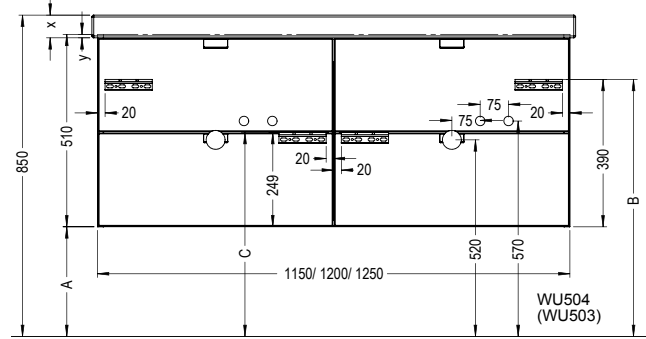
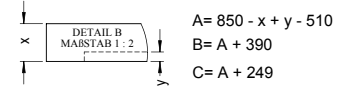

Hersteller und Typ	x	y	A	B	C
V&B Subway 2.0	70	10	280	670	529
Duravit Vero	127	7	220	610	469
Keramag ICON	90	10	260	650	509
Keramag IT	80	8	268	658	517

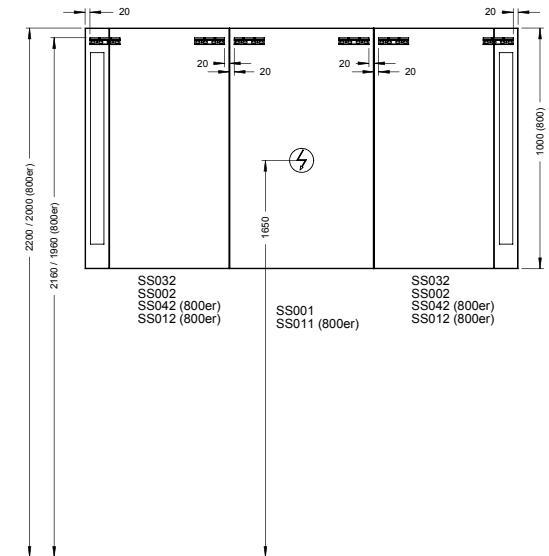
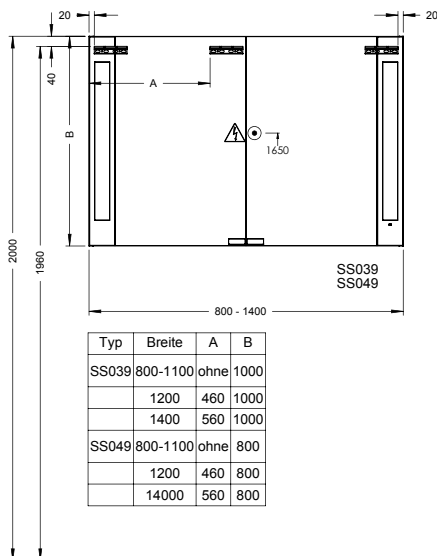
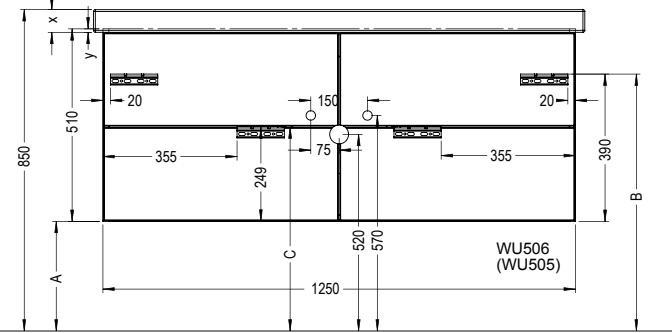

Detaillierte Montageanleitungen und aktuelle Montagezeichnungen finden Sie unter www.burgbad.com.



ALLGEMEINE INFORMATIONEN

Maserungsverlauf

Front: horizontal / Korpus: horizontal

Lackfronten / Sonderfarben

Weitere Lackfarben (Matt und Hochglanz) aus unserem Sortiment möglich, siehe burgbad Hauptpreisliste - Seite: 8. Aufpreis 10%. RAL-Farben auf Anfrage gegen Aufpreis möglich.

Front / Korpus Kombinationen

Auf Wunsch können die Fronten jeder Preisgruppe mit den Korpusfarben jeder Preisgruppe kombiniert werden. Preis = Preisgruppe 2.

(z.B. Front: Eiche Finition Hell F4606 / Korpus: Weiß Hochglanz K0387).

PREISGRUPPE 1 - FRONTEN: MEHRFACHLACKIERUNG, MATT - FRONT UMLAUFEND 2 MM RADIUS I KORPUSINNENSEITEN: MELAMIN GRAU METALLIC I KORPUSAUSSENSEITEN 10 MM: MEHRFACHLACKIERUNG, MATT (PN209)



von innen nach außen:

I MDF-Trägerplatte

I Isoliergrund

I Füller

I Farblack

L2	L46	L53	L55	L21
F4500 Weiß Matt Korpus-Nr. K0374	F4501 Champagner Matt Korpus-Nr. K0375	F4502 Sand Matt Korpus-Nr. K0376	F4505 Mint Matt Korpus-Nr. K0379	F4504 Grün Matt Korpus-Nr. K0378
L19	L42	L25	L27	L44
F4506 Dunkelrot Matt Korpus-Nr. K0380	F4508 Dunkelbraun Matt Korpus-Nr. K0381	F4503 Schilf Matt Korpus-Nr. K0377	F4509 Lichtgrau Matt Korpus-Nr. K0382	F4510 Grau Matt Korpus-Nr. K0383
L40	L30	L33		
F4511 Dunkelgrau Matt Korpus-Nr. K0384	F4513 Anthrazit Matt Korpus-Nr. K0386	F4512 Schwarz Matt Korpus-Nr. K0385		

PREISGRUPPE 2 - FRONTEN: MEHRFACHLACKIERUNG HOCHGLANZ POLIERT - FRONT UMLAUFEND 2 MM RADIUS I KORPUSINNENSEITEN: MELAMIN GRAU METALLIC I KORPUSAUSSENSEITEN 10 MM: HOCHGLANZ POLIERT (PN210)



von innen nach außen:

I MDF-Trägerplatte

I Isoliergrund

I Füller

I Farblack

I Hochglanzlack

L1	L45	L8	L54	L20
F4514 Weiß Hochglanz Korpus-Nr. K0387	F4515 Champagner Hochglanz Korpus-Nr. K0388	F4516 Sand Hochglanz Korpus-Nr. K0389	F4519 Mint Hochglanz Korpus-Nr. K0392	F4518 Grün Hochglanz Korpus-Nr. K0391
L18	L31	L24	L26	L28
F4520 Dunkelrot Hochglanz Korpus-Nr. K0393	F4522 Dunkelbraun Hochglanz Korpus-Nr. K0394	F4517 Schilf Hochglanz Korpus-Nr. K0390	F4523 Lichtgrau Hochglanz Korpus-Nr. K0395	F4524 Grau Hochglanz Korpus-Nr. K0396

PREISGRUPPE 2 - FRONTEN: MEHRFACHLACKIERUNG HOCHGLANZ POLIERT - FRONT UMLAUFEND 2 MM RADIUS I KORPUSINNENSEITEN: MELAMIN GRAU METALLIC I KORPUSAUSSEITEN 10 MM: HOCHGLANZ POLIERT (PN210)

von innen nach außen:

I MDF-Trägerplatte

I Isoliergrund

I Füller

I Farblack

I Hochglanzlack



L39
F4525
Dunkelgrau Hochglanz
Korpus-Nr. K0397



L29
F4527
Anthrazit Hochglanz
Korpus-Nr. K0399



L32
F4526
Schwarz Hochglanz
Korpus-Nr. K0398

PREISGRUPPE 2 - FRONTEN: ECHTHOLZ FURNIERT - FRONT UMLAUFEND 2 MM RADIUS I KORPUSINNENSEITEN: MELAMIN GRAU METALLIC I KORPUSAUSSEITEN 10 MM: ECHTHOLZ FURNIERT (PN210)

von innen nach außen:

I E1-Trägerplatte

I Echtholz furnier

I Isoliergrund

I Lack



E20
F4606
Eiche Finition Hell
Korpus-Nr. K0406



E22
F4608
Eiche Authentic
Korpus-Nr. K0468



E6
F4600
Eiche Natur
Korpus-Nr. K0400



E8
F4607
Bambus Natur
Korpus-Nr. K0434
Teilelänge max. 2400 mm



E24
F4611 NEU 01.04.2017
Eiche Mahagonirot
Korpus-Nr. K0525



E21
F4605
Eukalyptus
Korpus-Nr. K0405



E23
F4609
Nussbaum Cognac
Korpus-Nr. K0495



E11
F4604
Nussbaum Natur
Korpus-Nr. K0404



E19
F4610
Eiche Finition Hellgrau
Korpus-Nr. K0513



E12
F4602
Eiche Hellgrau
Korpus-Nr. K0402



E15
F4601
Eiche Tabak
Korpus-Nr. K0401



E17
F4603
Eiche Schwarz
Korpus-Nr. K0403

GRIFFE
Griff

Chrom G0038

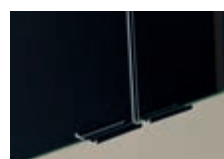
Spiegelschränke
Koffertürenschränke
Griffmulde

G3000

Hoch- / Unterschränke
Waschtischunterschränke
Sideboards

Passend zu:

Länge / Bohrabstand:

64 mm / 32 mm

Waschtischfarbe



Weiß Brilliant Nr. C0001 (Standard)



Weiß Velvet Nr. C0037

Mehrprijs Velvet:

< 790 mm Breite **65,-**
 < 1390 mm Breite **75,-**
 < 2600 mm Breite **95,-**

Inklusive



Material

Mineralguss: Verbundwerkstoff aus Natursteinpulver und Polyesterkunstharz als Bindemittel. Oberfläche aus Polyester. Schmutzabweisende Eigenschaft durch glatte, porenfreie Oberfläche.

MINERALGUSS-WASCHTISCH OHNE ARMATURENBANK - NUR IN VERBINDUNG MIT VORWANDSYSTEM MÖGLICH!

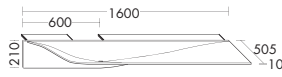

Version L

- ohne Armaturenbank, nur mit Wandarmatur möglich
- Beckenmaß 1500x500 mm
- Muldentiefe: 158 mm
- inkl. Sicherheitsablaufventil, nicht absperbar

	Höhe:	210 mm		
WT203	Tiefe:	505 mm		
	L/R Breite:	1600 mm	1515,-	1515,-

① Empfohlene Ausladung Wandarmatur: 200 mm

VORWANDSYSTEME IN VERBINDUNG MIT WT 203 - NUR IN LACKFARBEN LIEFERBAR!

STANDARD

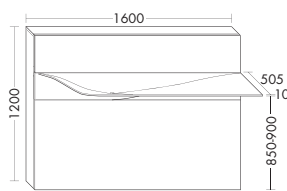

Version L - WT203 L

Mineralguss-Waschtisch

- ohne Armaturenbank, nur mit Wandarmatur möglich
- Beckenmaß 1500x500 mm
- Muldentiefe: 158 mm

Vorwandssystem

- Viega Steptec (teilmontiert)
- Unterkonstruktion Sperrholz
- Front-Verkleidung, dreiteilig, lackiert
- Kunststoffdichtprofil
- Waschtischbefestigung
- Armaturenräger

	Höhe:	1200 mm		
VS201	Tiefe:	185-320 mm		
	L/R Breite:	(WT) 1600 mm	2961,-	3015,-

① Befestigung und Ausschnitte für Armatur bauseits.
 Seitenverkleidung und Abdeckplatte nicht im Lieferumfang enthalten.

ASYMMETRISCH - VERLÄNGERUNG RECHTS

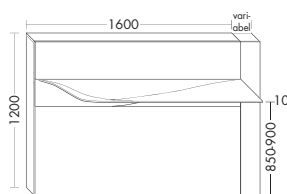

Version L - WT203 L

Mineralguss-Waschtisch

- ohne Armaturenbank, nur mit Wandarmatur möglich
- Beckenmaß 1500x500 mm
- Muldentiefe: 158 mm

Vorwandssystem

- Viega Steptec (teilmontiert)
- Unterkonstruktion Sperrholz
- Front-Verkleidung, vierteilig, lackiert
- Kunststoffdichtprofil
- Waschtischbefestigung
- Armaturenräger

	Höhe:	1200 mm		
VS202	Tiefe:	185-320 mm		
	L/R Breite:	(WT) 1600 mm	3106,-	3164,-

① Befestigung und Ausschnitte für Armatur bauseits.
 Seitenverkleidung und Abdeckplatte nicht im Lieferumfang enthalten.

Verlängerung

- Verlängerung max.: 1200 mm
- Gesamtbreite Vorwandssystem max.: 2800 mm

Verlängerung Vorwandssystem

	Breite:	110-400 mm	423,-	470,-
	Breite:	401-800 mm	508,-	554,-
	Breite:	801-1200 mm	593,-	646,-

VS201

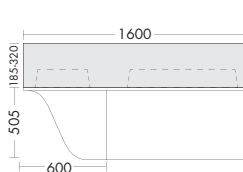

VS202

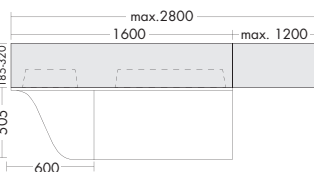

VS203

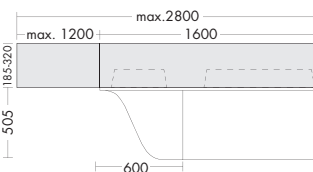

VS204

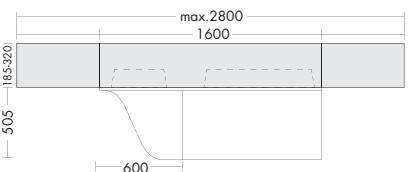

Montage Vorwandssystem auf OKFFB.

Bestellhinweise / Checkliste für Vorwandssysteme siehe Seite: 94.

➔ *Preis für Maßanfertigung: der nächst höhere Standardpreis.

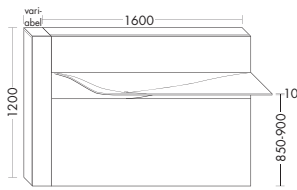
ASYMMETRISCH - VERLÄNGERUNG LINKS

Version L - WT203 L

Mineralguss-Waschtisch

- ohne Armaturenbank, nur mit Wandarmatur möglich
- Beckenmaß 1500x500 mm
- Muldentiefe: 158 mm

Vorwandsystem

- Viega Steptec (teilmontiert)
- Unterkonstruktion Sperrholz
- Front-Verkleidung, vierteilig, lackiert
- Kunststoffdichtprofil
- Waschtischbefestigung
- Armaturenräger

Höhe: 1200 mm

VS203 Tiefe: 185-320 mmL/R Breite: (WT) 1600 mm **3106,- 3164,-**

- ① Befestigung und Ausschnitte für Armatur bauseits.
Seitenverkleidung und Abdeckplatte nicht im Lieferumfang enthalten.

Verlängerung

- Verlängerung max.: 1200 mm
- Gesamtbreite Vorwandsystem max.: 2800 mm

Verlängerung Vorwandsystem

Breite: 110-400 mm	423,-	470,-
Breite: 401-800 mm	508,-	554,-
Breite: 801-1200 mm	593,-	646,-

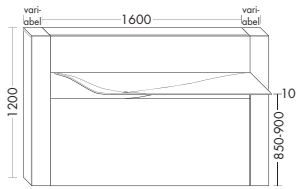
SYMMETRISCH - VERLÄNGERUNG LINKS UND RECHTS

Version L - WT203 L

Mineralguss-Waschtisch

- ohne Armaturenbank, nur mit Wandarmatur möglich
- Beckenmaß 1500x500 mm
- Muldentiefe: 158 mm

Vorwandsystem

- Viega Steptec (teilmontiert)
- Unterkonstruktion Sperrholz
- Front-Verkleidung, fünfteilig, lackiert
- Kunststoffdichtprofil
- Waschtischbefestigung
- Armaturenräger

Höhe: 1200 mm

VS204 Tiefe: 185-320 mmL/R Breite: (WT) 1600 mm **3106,- 3164,-**

- ① Befestigung und Ausschnitte für Armatur bauseits.
Seitenverkleidung und Abdeckplatte nicht im Lieferumfang enthalten.

Verlängerung

- Verlängerung max.: 1200 mm
- Gesamtbreite Vorwandsystem max.: 2800 mm

Verlängerung Vorwandsystem pro Seite

Breite: 110-400 mm	423,-	470,-
Breite: 401-800 mm	508,-	554,-
Breite: 801-1200 mm	593,-	646,-

SEITENWANGE EINZELN FÜR VORWANDSYSTEME**Maßanfertigung:***

- ① 1200 - 2200 mm
- ② 185 - 320 mm

Breite: 10 mm

WA210 Tiefe: 185-320 mmHöhe: 1200-1800 mm **330,- 437,-**Höhe: 1801-2200 mm **375,- 461,-**

- ① Seitenwange wird mit 10 mm Abstand zu OKFFB montiert.

ABDECKPLATTE FÜR VORWANDSYSTEME

- Abdeckplatte wird mit 4 mm Übermaß in der Breite und 2 mm in der Tiefe geliefert

Maßanfertigung:*

- ① 185 - 320 mm
- ② 600 - 2600 mm

Höhe: 10 mm

AP210 Tiefe: 185-320 mmBreite: 600 mm **222,- 275,-**Breite: 800 mm **255,- 314,-**Breite: 1000 mm **284,- 351,-**Breite: 1200 mm **316,- 389,-**Breite: 1400 mm **345,- 425,-**Breite: 1600 mm **367,- 453,-**Breite: 2000 mm **420,- 518,-**Breite: 2600 mm **529,- 654,-**

- ① Bei Nischeneinbau bitte Einbaumaße angeben. Bei freier Planung 10 mm Überstand je Seite berücksichtigen.

Waschtischfarbe



Weiß Brilliant Nr. C0001 (Standard)



Weiß Velvet Nr. C0037

Mehrpriis Velvet: < 790 mm Breite **65,-**

Inklusive



Material

Mineralguss: Verbundwerkstoff aus Natursteinpulver und Polyesterkunstharz als Bindemittel. Oberfläche aus Polyester. Schmutzabweisende Eigenschaft durch glatte, porenfreie Oberfläche.

MINERALGUSS-WASCHTISCH OHNE ARMATURENBANK - NUR IN VERBINDUNG MIT VORWANDSYSTEM MÖGLICH!

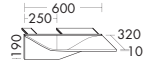

Version L

- ohne Armaturenbank, nur mit Wandarmatur möglich
- Beckenmaß 560x310 mm
- Muldentiefe: 125 mm
- inkl. Sicherheitsablaufventil, nicht absperbar

	Höhe:	190 mm		
WT204	Tiefe:	320 mm		
	L/R Breite:	600 mm	660,-	660,-

① Empfohlene Ausladung Wandarmatur: 150 mm

VORWANDSYSTEME IN VERBINDUNG MIT WT 204 - NUR IN LACKFARBEN LIEFERBAR!

STANDARD

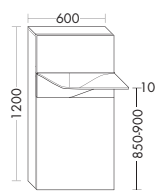

Version L - WT204 L

Mineralguss-Waschtisch

- ohne Armaturenbank, nur mit Wandarmatur möglich
- Beckenmaß 560x310 mm
- Muldentiefe: 125 mm

Vorwandssystem

- Viega Steptec (teilmontiert)
- Unterkonstruktion Sperrholz
- Front-Verkleidung, dreiteilig, lackiert
- Kunststoffdichtprofil
- Waschtischbefestigung
- Armaturenräger

	Höhe:	1200 mm		
VS221	Tiefe:	185-320 mm		
	L/R Breite:	600 mm	1935,-	1972,-

① Befestigung und Ausschnitte für Armatur bauseits. Seitenverkleidung und Abdeckplatte nicht im Lieferumfang enthalten.

ASYMMETRISCH - VERLÄNGERUNG RECHTS

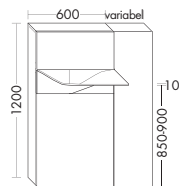

Version L - WT204 L

Mineralguss-Waschtisch

- ohne Armaturenbank, nur mit Wandarmatur möglich
- Beckenmaß 560x310 mm
- Muldentiefe: 125 mm

Vorwandssystem

- Viega Steptec (teilmontiert)
- Unterkonstruktion Sperrholz
- Front-Verkleidung, vierteilig, lackiert
- Kunststoffdichtprofil
- Waschtischbefestigung
- Armaturenräger

	Höhe:	1200 mm		
VS222	Tiefe:	185-320 mm		
	L/R Breite:	(WT) 600 mm	2037,-	2076,-

① Befestigung und Ausschnitte für Armatur bauseits. Seitenverkleidung und Abdeckplatte nicht im Lieferumfang enthalten.

Verlängerung

- Verlängerung max.: 1000 mm
- Gesamtbreite Vorwandssystem max.: 1600 mm

Verlängerung Vorwandssystem

	Breite:	110-400 mm	423,-	470,-
	Breite:	401-800 mm	508,-	554,-
	Breite:	801-1200 mm	593,-	646,-

VS221

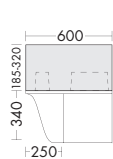

VS222

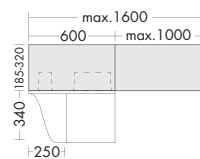

VS223

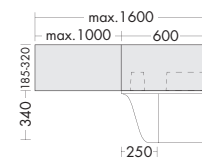

VS224

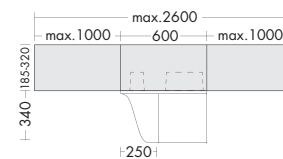

VS225

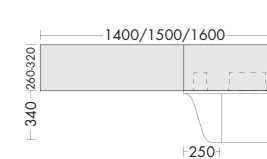

Seitenwange WA210 und Abdeckplatte AP210 siehe Seite: 91.

Montage Vorwandssystem auf OKFFB.

Bestellhinweise / Checkliste für Vorwandssysteme siehe Seite: 94.

➔ *Preis für Maßanfertigung: der nächst höhere Standardpreis.

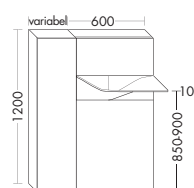
ASYMMETRISCH - VERLÄNGERUNG LINKS

Version L - WT204 L

Mineralguss-Waschtisch

- ohne Armaturenbank, nur mit Wandarmatur möglich
- Beckenmaß 560x310 mm
- Muldentiefe: 125 mm

Vorwandssystem

- Viega Steptec (teilmontiert)
- Unterkonstruktion Sperrholz
- Front-Verkleidung, vierteilig, lackiert
- Kunststoffdichtprofil
- Waschtischbefestigung
- Armaturenräger

Höhe: 1200 mm

VS223 Tiefe: 185-320 mmL/R Breite: (WT) 600 mm **2037,- 2076,-**

- ① Befestigung und Ausschnitte für Armatur bauseits.
Seitenverkleidung und Abdeckplatte nicht im Lieferumfang enthalten.

Verlängerung

- Verlängerung max.: 1000 mm
- Gesamtbreite Vorwandssystem max.: 1600 mm

Verlängerung Vorwandssystem

Breite: 110-400 mm	423,-	470,-
Breite: 401-800 mm	508,-	554,-
Breite: 801-1200 mm	593,-	646,-

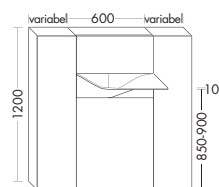
SYMMETRISCH - VERLÄNGERUNG LINKS UND RECHTS

Version L - WT204 L

Mineralguss-Waschtisch

- ohne Armaturenbank, nur mit Wandarmatur möglich
- Beckenmaß 560x310 mm
- Muldentiefe: 125 mm

Vorwandssystem

- Viega Steptec (teilmontiert)
- Unterkonstruktion Sperrholz
- Front-Verkleidung, fünfteilig, lackiert
- Kunststoffdichtprofil
- Waschtischbefestigung
- Armaturenräger

Höhe: 1200 mm

VS224 Tiefe: 185-320 mmL/R Breite: (WT) 600 mm **2037,- 2076,-**

- ① Befestigung und Ausschnitte für Armatur bauseits.
Seitenverkleidung und Abdeckplatte nicht im Lieferumfang enthalten.

Verlängerung

- Verlängerung max.: 1000 mm
- Gesamtbreite Vorwandssystem max.: 1600 mm

Verlängerung Vorwandssystem pro Seite

Breite: 110-400 mm	423,-	470,-
Breite: 401-800 mm	508,-	554,-
Breite: 801-1200 mm	593,-	646,-

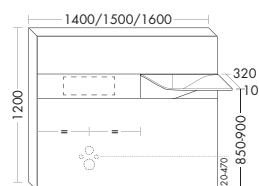
VORWANDSYSTEME IN VERBINDUNG MIT WT 204 - NUR IN LACKFARBEN LIEFERBAR!

Version L - WT204 L

Mineralguss-Waschtisch

- ohne Armaturenbank, nur mit Wandarmatur möglich
- Beckenmaß 560x310 mm
- Muldentiefe: 125 mm

Vorwandssystem

- Viega Steptec (teilmontiert)
- Unterkonstruktion Sperrholz
- Front-Verkleidung, vierteilig, lackiert
- Kunststoffdichtprofil
- Waschtischbefestigung
- Armaturenräger

WC Modul

- für wandhängende WC's
- Betätigung von vorne
- 2 Mengen-Spültechnik
- Einbaurahmen für Viega Visign for Style
- ohne WC und Betätigungsplatte

Höhe: 1200 mm

VS225 Tiefe: 185-320 mmL/R Breite: 1400 mm **3414,- 3475,-**L/R Breite: 1500 mm **3487,- 3544,-**L/R Breite: 1600 mm **3552,- 3608,-**

- ① Befestigung und Ausschnitte für Armatur bauseits.
Seitenverkleidung und Abdeckplatte nicht im Lieferumfang enthalten.

Variable Waschtische Höhe 850 - 900 mm. WC-Höhe (420-470 mm) wird angeglichen:

Waschtisch	WC	WC Befestigung
850 mm	420 mm	350 mm
870 mm	440 mm	370 mm
900 mm	470 mm	400 mm

Seitenwange WA210 und Abdeckplatte AP210 siehe Seite: 91.

BESTELLMHINWEISE / CHECKLISTE FÜR VORWANDSYSTEME

VS202 / VS203 / VS204

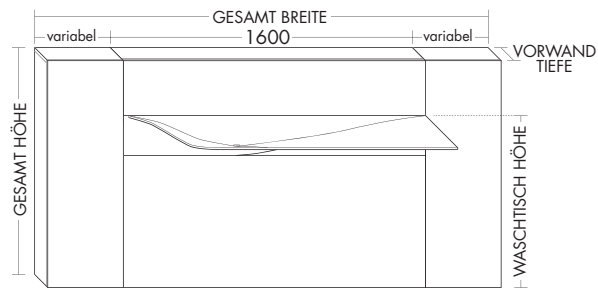

Maßangaben:

Gesamt Höhe:
 Gesamt Breite:
 Vorwand Tiefe:
 Waschtisch Höhe (OKFFB):

Frontfarbe:

Korpusfarbe:

Nischeneinbau:

Fixmaß:

VS222 / VS223 / VS224 / VS225

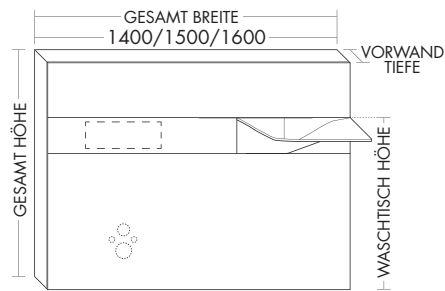

Maßangaben:

Gesamt Höhe:
 Gesamt Breite:
 Vorwand Tiefe:
 Waschtisch Höhe (OKFFB):

Frontfarbe:

Korpusfarbe:

Nischeneinbau:

Fixmaß:

EXPLOSIONSZEICHNUNG

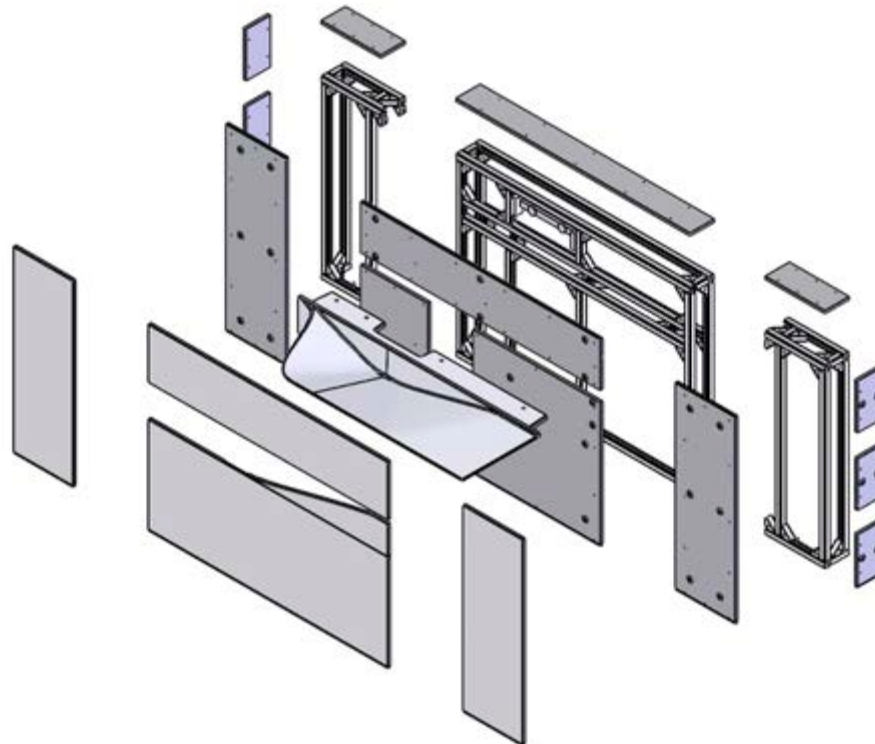

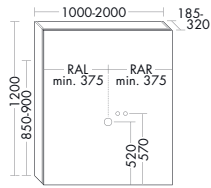
WANDELEMENTE - NUR IN LACKFARBEN LIEFERBAR!**WANDELEMENT - FÜR EINZELWASCHTISCH****Wandelement**

- Viega Steptec (teilmontiert)
- Unterkonstruktion Sperrholz
- Front-Verkleidung lackiert
- Waschtischbefestigung

Höhe: 1200 mm

VS240 Tiefe: 185-320 mmBreite: 1000-1300 mm **1688,- 1759,-**Breite: 1301-1600 mm **1920,- 2012,-**Breite: 1601-2000 mm **2098,- 2208,-**

- ① Befestigung und Ausschnitte für Wandarmatur bauseits.
Seitenverkleidung und Abdeckplatte nicht im Lieferumfang enthalten.
Bitte Randabstand links und Rechts (RAL/RAR), min. 375 mm, angeben.

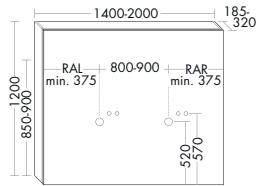
WANDELEMENT - FÜR DOPPELWASCHTISCHE**Wandelement**

- Viega Steptec (teilmontiert)
- Unterkonstruktion Sperrholz
- Front-Verkleidung lackiert
- Waschtischbefestigung

Höhe: 1200 mm

VS241 Tiefe: 185-320 mmBreite: 1400-1800 mm **2141,- 2240,-**Breite: 1801-2000 mm **2214,- 2325,-**

- ① Befestigung und Ausschnitte für Wandarmatur bauseits.
Seitenverkleidung und Abdeckplatte nicht im Lieferumfang enthalten.
Bitte Randabstand links und Rechts (RAL/RAR), min. 375 mm, angeben.

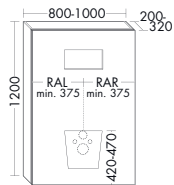
WANDELEMENT - FÜR WANDHÄNGENDE WC'S**WC Modul**

- Ausschnitt WC
- Betätigung von vorne
- 2 Mengen-Spültechnik
- Einbaurahmen für Viega Visign for Style
- ohne WC und Betätigungsplatte

Höhe: 1200 mm

VS230 Tiefe: 200-320 mmBreite: 800-1000 mm **1978,- 2018,-**

- ① Bitte Position für Einbaurahmen und WC angeben!
Seitenverkleidung und Abdeckplatte nicht im Lieferumfang enthalten.
Bitte Randabstand links und Rechts (RAL/RAR), min. 375 mm, angeben.

Wandelement

- Viega Steptec (teilmontiert)
- Unterkonstruktion Sperrholz
- Front-Verkleidung lackiert

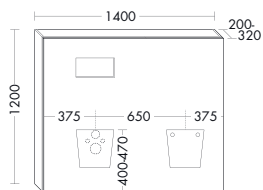
WANDELEMENT - FÜR WANDHÄNGENDE WC'S UND BIDETS**Modul WC's**

- Ausschnitt WC
- Betätigung von vorne
- 2 Mengen-Spültechnik
- Einbaurahmen für Viega Visign for Style
- ohne WC und Betätigungsplatte

Höhe: 1200 mm

VS260 Tiefe: 200-320 mmBreite: 1400 mm **2724,- 2778,-**

- ① Bitte Position für WC und Bidet angeben!
Seitenverkleidung und Abdeckplatte nicht im Lieferumfang enthalten

Modul Bidets

- Ausschnitt Bidet
- ohne Bidet

Wandelement

- Viega Steptec (teilmontiert)
- Unterkonstruktion Sperrholz
- Front-Verkleidung lackiert

Seitenwange WA210 und Abdeckplatte AP210 siehe Seite: 91.

Montage Vorwandssystem auf OKFFB.

FREISTEHENDE ELEMENTE - NUR IN LACKFARBEN LIEFERBAR!

FREISTEHENDE ELEMENTE FÜR EINZELWASCHTISCHE

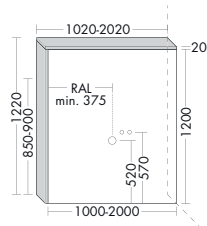

Version L

- für Seitenanschluss an der Wand
- freistehendes Element**
- 1 Abdeckplatte
- 1 Seitenwange L oder R
- Viega Steptec (teilmontiert)
- Unterkonstruktion Sperrholz
- Front-Verkleidung lackiert
- Rückverkleidung lackiert

	Höhe:	1220 mm	
VS250	Tiefe:	320 mm	
	L/R Breite:	1020-1320 mm	2458,- 2710,-
	L/R Breite:	1321-1620 mm	2821,- 3095,-
	L/R Breite:	1621-2020 mm	3021,- 3312,-

① Befestigung und Ausschnitte für Wandarmatur bauseits.
Bitte Randabstand links und Rechts (RAL/RAR), min. 375 mm, angeben.

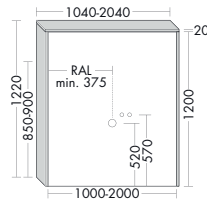

- freistehendes Element**
- 1 Abdeckplatte
- 2 Seitenwangen
- Viega Steptec (teilmontiert)
- Unterkonstruktion Sperrholz
- Front-Verkleidung lackiert
- Rückverkleidung lackiert

	Höhe:	1220 mm	
VS252	Tiefe:	320 mm	
	Breite:	1040-1340 mm	2676,- 2951,-
	Breite:	1341-1640 mm	3038,- 3338,-
	Breite:	1641-2040 mm	3239,- 3555,-

① Befestigung und Ausschnitte für Wandarmatur bauseits.
Bitte Randabstand links und Rechts (RAL/RAR), min. 375 mm, angeben.

FREISTEHENDE ELEMENTE FÜR DOPPELWASCHTISCHE

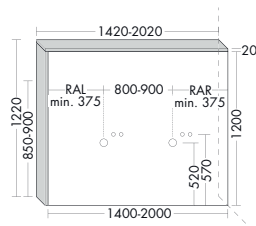

Version L

- für Seitenanschluss an der Wand
- freistehendes Element**
- 1 Abdeckplatte
- 1 Seitenwange L oder R
- Viega Steptec (teilmontiert)
- Unterkonstruktion Sperrholz
- Front-Verkleidung lackiert
- Rückverkleidung lackiert

	Höhe:	1220 mm	
VS251	Tiefe:	320 mm	
	L/R Breite:	1420-1820 mm	3155,- 3439,-
	L/R Breite:	1821-2020 mm	3240,- 3540,-

① Befestigung und Ausschnitte für Wandarmatur bauseits.
Bitte Randabstand links und Rechts (RAL/RAR), min. 375 mm, angeben.

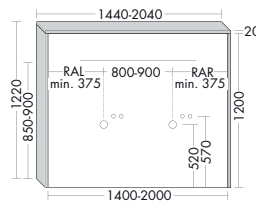

- freistehendes Element**
- 1 Abdeckplatte
- 2 Seitenwangen
- Viega Steptec (teilmontiert)
- Unterkonstruktion Sperrholz
- Front-Verkleidung lackiert
- Rückverkleidung lackiert

	Höhe:	1220 mm	
VS253	Tiefe:	320 mm	
	Breite:	1440-1840 mm	3374,- 3682,-
	Breite:	1841-2040 mm	3459,- 3781,-

① Befestigung und Ausschnitte für Wandarmatur bauseits.
Bitte Randabstand links und Rechts (RAL/RAR), min. 375 mm, angeben.

SPIEGEL - NUR IN VERBINDUNG MIT VORWANDSYSTEM MÖGLICH!

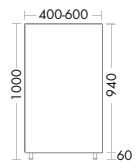

- Spiegel beidseitig verspiegelt
- inkl. Befestigungsmaterial
- Befestigung an Unterseite
- 2 Standfüße, Chrom

Maßanfertigung:*

➡ 400 - 600 mm

	Höhe:	1000 mm	
SP207	Tiefe:	40 mm	
	Breite:	400-600 mm	921,- 948,-

Achtung: Es muss darauf geachtet werden, dass weder Versorgungsleitungen noch eine Fußbodenheizung im Bereich des Aufstellbereiches verlaufen. Es müssen für den Boden geeignete Dübel und Schrauben verwendet werden. Befestigung bis in den Rohfußboden zwingend erforderlich!

Montage Vorwandssystem auf OKFFB.

➡ *Preis für Maßanfertigung: der nächst höhere Standardpreis.

FREISTEHENDE ELEMENTE I RÜCKWAND GLAS - NUR IN LACKFARBEN LIEFERBAR!

Glasfarben

A0066 Weiß Matt	A0143 Champ. Matt	A0144 Sand Matt	A0067 Schilf Matt	A0145 Mint Matt	A0069 Grün Matt	A0068 Dunkelrot Matt	A0114 Dunkelbr. Matt	A0126 Lichtgr. Matt	A0108 Grau Matt	A0109 Dunkelgr. Matt	A0146 Anthrazit Matt	A0127 Schwarz Matt
A0031 Weiß Hgl.	A0120 Champ. Hgl.	A0052 Sand Hgl.	A0048 Schilf Hgl.	A0147 Mint Hgl.	A0062 Grün Hgl.	A0047 Dunkelrot Hgl.	A0050 Dunkelbr. Hgl.	A0131 Lichtgr. Hgl.	A0063 Grau Hgl.	A0121 Dunkelgr. Hgl.	A0049 Anthrazit Hgl.	A0074 Schwarz Hgl.

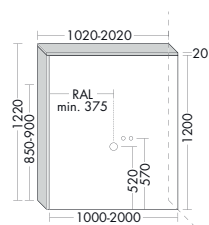
FREISTEHENDE ELEMENTE FÜR EINZELWASCHTISCHE

Version L

– für Seitenanschluss an der Wand

freistehendes Element

- 1 Abdeckplatte
- 1 Seitenwange L oder R
- Viega Steptec (teilmontiert)
- Unterkonstruktion Sperrholz
- Front-Verkleidung lackiert

Rückwand

- Glasplatte, 6 mm
- bitte Farbe angeben

Höhe: 1220 mm

VS255 Tiefe: 320 mmL/R Breite: 1020-1320 mm **2917,- 2817,-**L/R Breite: 1321-1620 mm **3438,- 3308,-**L/R Breite: 1621-2020 mm **3734,- 3579,-**

- ① Befestigung und Ausschnitte für Wandarmatur bauseits.
Bitte Randabstand links und Rechts (RAL/RAR), min. 375 mm, angeben.

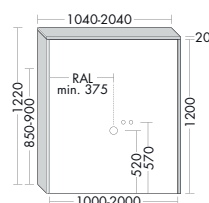
**freistehendes Element**

- 1 Abdeckplatte
- 1 Seitenwange L oder R
- Viega Steptec (teilmontiert)
- Unterkonstruktion Sperrholz
- Front-Verkleidung lackiert

Rückwand

- Glasplatte, 6 mm
- bitte Farbe angeben

Höhe: 1220 mm

VS257 Tiefe: 320 mmBreite: 1040-1340 mm **3112,- 3038,-**Breite: 1341-1640 mm **3635,- 3531,-**Breite: 1641-2040 mm **3931,- 3800,-**

- ① Befestigung und Ausschnitte für Wandarmatur bauseits.
Bitte Randabstand links und Rechts (RAL/RAR), min. 375 mm, angeben.

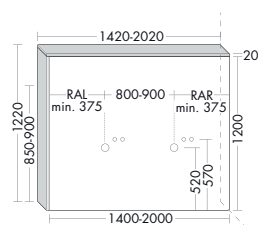
FREISTEHENDE ELEMENTE FÜR DOPPELWASCHTISCHE

Version L

– für Seitenanschluss an der Wand

freistehendes Element

- 1 Abdeckplatte
- 1 Seitenwange L oder R
- Viega Steptec (teilmontiert)
- Unterkonstruktion Sperrholz
- Front-Verkleidung lackiert

Rückwand

- Glasplatte, 6 mm
- bitte Farbe angeben

Höhe: 1220 mm

VS256 Tiefe: 320 mmL/R Breite: 1420-1820 mm **3812,- 3665,-**L/R Breite: 1821-2020 mm **4016,- 3839,-**

- ① Befestigung und Ausschnitte für Wandarmatur bauseits.
Bitte Randabstand links und Rechts (RAL/RAR), min. 375 mm, angeben.

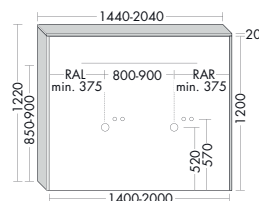
**freistehendes Element**

- 1 Abdeckplatte
- 1 Seitenwange L oder R
- Viega Steptec (teilmontiert)
- Unterkonstruktion Sperrholz
- Front-Verkleidung lackiert

Rückwand

- Glasplatte, 6 mm
- bitte Farbe angeben

Höhe: 1220 mm

VS258 Tiefe: 320 mmBreite: 1440-1840 mm **4010,- 3885,-**Breite: 1841-2040 mm **4214,- 4061,-**

- ① Befestigung und Ausschnitte für Wandarmatur bauseits.
Bitte Randabstand links und Rechts (RAL/RAR), min. 375 mm, angeben.

Achtung: Es muss darauf geachtet werden, dass weder Versorgungsleitungen noch eine Fußbodenheizung im Bereich des Aufstellbereiches verlaufen. Es müssen für den Boden geeignete Dübel und Schrauben verwendet werden. Befestigung bis in den Rohfußboden zwingend erforderlich!

KERAMIK-WASCHTISCHE SYS K1 INKL. WASCHTISCHUNTERSCHRANK STANDARD

① STANDARD: 1-LOCH-BOHRUNG

Waschtischfarbe



Weiß Nr. C0001

Inklusive



Material

Keramik wird aus den hochwertigen Porzellanrohstoffen Kaolin, Ton, Feldspat und Quarz industriell gefertigt. Bei Brenntemperaturen von 1250°C bildet der keramische Scherben mit der Glasur eine feste Verbindung, die dem Produkt eine hohe mechanische Festigkeit und eine geschlossene Glasoberfläche verleiht.

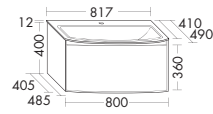

Keramik-Waschtisch

- Beckenmaß 659x308 mm
- Muldentiefe: 120 mm

SE410	Höhe:	412 mm
	Tiefe:	490 mm
	Breite:	817 mm

1977,- 2183,-

Waschtischunterschrank

- 1 Auszug
- inkl. Raumsparsiphon

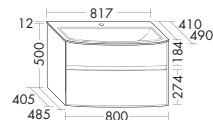

Keramik-Waschtisch

- Beckenmaß 659x308 mm
- Muldentiefe: 120 mm

SE411	Höhe:	512 mm
	Tiefe:	490 mm
	Breite:	817 mm

2045,- 2264,-

Waschtischunterschrank

- 1 Blende
- 1 Auszug
- 1 Inneneinteilung
- inkl. Raumsparsiphon

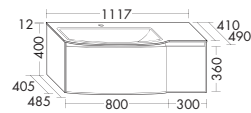

Version L



Keramik-Waschtisch

- Beckenmaß 659x308 mm
- Muldentiefe: 120 mm

SE412	Höhe:	412 mm
	Tiefe:	490 mm
L/R	Breite:	1117 mm

2352,- 2607,-

Waschtischunterschrank

- 2 Auszüge
- inkl. Raumsparsiphon

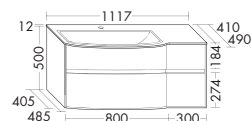

Version L



Keramik-Waschtisch

- Beckenmaß 659x308 mm
- Muldentiefe: 120 mm

SE413	Höhe:	512 mm
	Tiefe:	490 mm
L/R	Breite:	1117 mm

2485,- 2765,-

Waschtischunterschrank

- 1 Blende
- 3 Auszüge
- 1 Inneneinteilung
- inkl. Raumsparsiphon

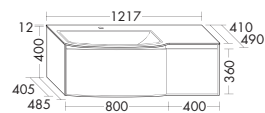

Version L



Keramik-Waschtisch

- Beckenmaß 659x308 mm
- Muldentiefe: 120 mm

SE414	Höhe:	412 mm
	Tiefe:	490 mm
L/R	Breite:	1217 mm

2463,- 2728,-

Waschtischunterschrank

- 2 Auszüge
- inkl. Raumsparsiphon

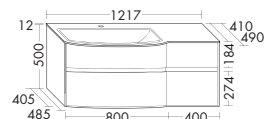

Version L



Keramik-Waschtisch

- Beckenmaß 659x308 mm
- Muldentiefe: 120 mm

SE415	Höhe:	512 mm
	Tiefe:	490 mm
L/R	Breite:	1217 mm

2589,- 2880,-

Waschtischunterschrank

- 1 Blende
- 3 Auszüge
- 1 Inneneinteilung
- inkl. Raumsparsiphon

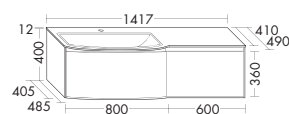

Version L



Keramik-Waschtisch

- Beckenmaß 659x308 mm
- Muldentiefe: 120 mm

SE416	Höhe:	412 mm
	Tiefe:	490 mm
L/R	Breite:	1417 mm

2572,- 2846,-

Waschtischunterschrank

- 2 Auszüge
- inkl. Raumsparsiphon

Bohrung von 3-Loch-Armaturen: 69,- / ohne Armaturbohrung: kein Mehrpreis.

KERAMIK-WASCHTISCHE SYS K1 INKL. WASCHTISCHUNTERSCHRANK STANDARD

① STANDARD: 1-LOCH-BOHRUNG

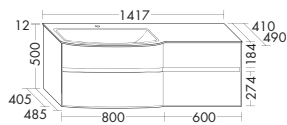
**Keramik-Waschtisch**

- Beckenmaß 659x308 mm
- Muldentiefe: 120 mm

SE417 Höhe: 512 mm

Tiefe: 490 mm

L/R Breite: 1417 mm

2705,- 3004,-**Waschtischunterschrank**

- 1 Blende
- 3 Auszüge
- 1 Inneneinteilung
- inkl. Raumparsiphon

Version L

**KERAMIK-WASCHTISCHE SYS K1 INKL. WASCHTISCHUNTERSCHRANK MASSANFERTIGUNG**

① STANDARD: 1-LOCH-BOHRUNG

Waschtischfarbe



Weiß Nr. C0001

Inklusive



Material

Keramik wird aus den hochwertigen Porzellanrohstoffen Kaolin, Ton, Feldspat und Quarz industriell gefertigt. Bei Brenntemperaturen von 1250°C bildet der keramische Scherben mit der Glasur eine feste Verbindung, die dem Produkt eine hohe mechanische Festigkeit und eine geschlossene Glasoberfläche verleiht.

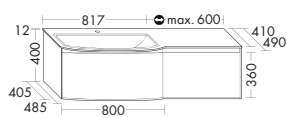
**Keramik-Waschtisch**

- Beckenmaß 659x308 mm
- Muldentiefe: 120 mm
- Grundmaß: 817 mm
- Verlängerung max.: 600 mm

SE418 Höhe: 412 mm

Tiefe: 490 mm

L/R Breite: 1017-1209 mm

2694,- 2961,-

L/R Breite: 1210-1417 mm

2825,- 3118,-**Waschtischunterschrank**

- 2 Auszüge
- inkl. Raumparsiphon

Version L

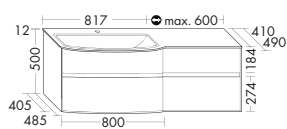
**Keramik-Waschtisch**

- Beckenmaß 659x308 mm
- Muldentiefe: 120 mm
- Grundmaß: 817 mm
- Verlängerung max.: 600 mm

SE419 Höhe: 512 mm

Tiefe: 490 mm

L/R Breite: 1017-1209 mm

2783,- 3058,-

L/R Breite: 1210-1417 mm

2917,- 3218,-**Waschtischunterschrank**

- 1 Blende
- 3 Auszüge
- 1 Inneneinteilung
- inkl. Raumparsiphon

Version L

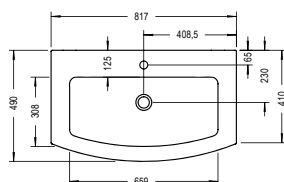
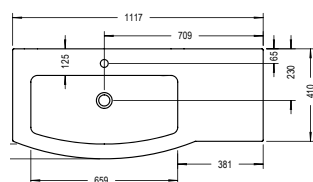
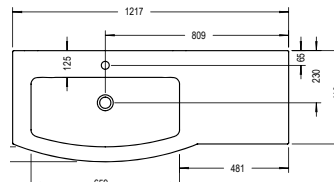
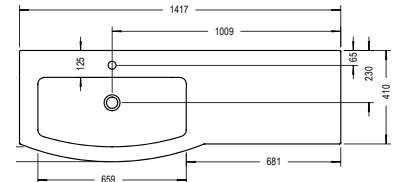
**SE410/SE411****SE412/SE413****SE414/SE415****SE416/SE417****Bohrung von 3-Loch-Armaturen: 69,- / ohne Armaturbohrung: kein Mehrpreis.**

KERAMIK-WASCHTISCHE SYS K2 INKL. WASCHTISCHUNTERSCHRANK

ⓘ STANDARD: 1-LOCH-BOHRUNG

Waschtischarbe



Weiß Nr. C0001

Inklusive



Material

Keramik wird aus den hochwertigen Porzellanrohstoffen Kaolin, Ton, Feldspat und Quarz industriell gefertigt. Bei Brenntemperaturen von 1250°C bildet der keramische Scherben mit der Glasur eine feste Verbindung, die dem Produkt eine hohe mechanische Festigkeit und eine geschlossene Glasoberfläche verleiht.

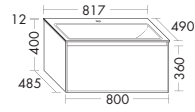

Keramik-Waschtisch

- Beckenmaß 655x306 mm
- Muldentiefe: 120 mm

Waschtischunterschrank

- 1 Auszug
- inkl. Raumsparisiphon

Höhe: 412 mm

SE420 Tiefe: 490 mm

Breite: 817 mm **1724,- 1889,-**

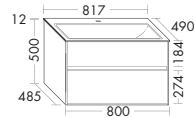

Keramik-Waschtisch

- Beckenmaß 655x306 mm
- Muldentiefe: 120 mm

Waschtischunterschrank

- 1 Blende
- 1 Auszug
- inkl. Raumsparisiphon

Höhe: 512 mm

SE421 Tiefe: 490 mm

Breite: 817 mm **1768,- 1933,-**

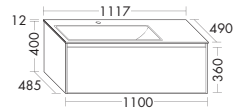

Version L



Keramik-Waschtisch

- Beckenmaß 655x306 mm
- Muldentiefe: 120 mm

Waschtischunterschrank

- 1 Auszug
- inkl. Raumsparisiphon

Höhe: 412 mm

SE422 Tiefe: 490 mm

L/R Breite: 1117 mm **1916,- 2085,-**

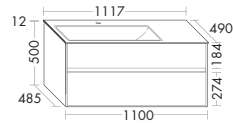

Version L



Keramik-Waschtisch

- Beckenmaß 655x306 mm
- Muldentiefe: 120 mm

Waschtischunterschrank

- 1 Blende
- 1 Auszug
- inkl. Raumsparisiphon

Höhe: 512 mm

SE423 Tiefe: 490 mm

L/R Breite: 1117 mm **1965,- 2143,-**

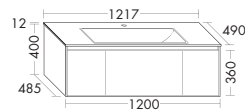

Keramik-Waschtisch

- Beckenmaß 655x306 mm
- Muldentiefe: 120 mm

Waschtischunterschrank

- 3 Auszüge
- inkl. Raumsparisiphon

Höhe: 412 mm

SE424 Tiefe: 490 mm

Breite: 1217 mm **2320,- 2560,-**

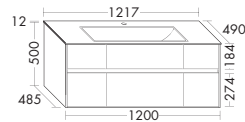

Keramik-Waschtisch

- Beckenmaß 655x306 mm
- Muldentiefe: 120 mm

Waschtischunterschrank

- 1 Blende
- 5 Auszüge
- 1 Inneneinteilung
- inkl. Raumsparisiphon

Höhe: 512 mm

SE425 Tiefe: 490 mm

Breite: 1217 mm **2536,- 2816,-**

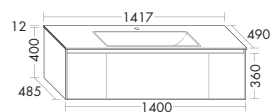

Keramik-Waschtisch

- Beckenmaß 655x306 mm
- Muldentiefe: 120 mm

Waschtischunterschrank

- 3 Auszüge
- inkl. Raumsparisiphon

Höhe: 412 mm

SE426 Tiefe: 490 mm

Breite: 1417 mm **2471,- 2727,-**

Bohrung von 2- oder 3-Loch-Armaturen: 69,- / Doppelwaschtisch: 138,- / ohne Armaturbohrung: kein Mehrpreis

KERAMIK-WASCHTISCHE SYS K2 INKL. WASCHTISCHUNTERSCHRANK

① STANDARD: 1-LOCH-BOHRUNG

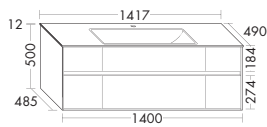
**Keramik-Waschtisch**

- Beckenmaß 655x306 mm
- Muldentiefe: 120 mm

Waschtischunterschrank

- 1 Blende
- 5 Auszüge
- 1 Inneneinteilung
- inkl. Raumparsiphon

	Höhe:	512 mm
SE427	Tiefe:	490 mm
	Breite:	1417 mm

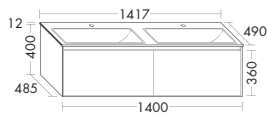
2691,- 2987,-**Keramik-Waschtisch**

- Beckenmaß 575x306 mm
- Muldentiefe: 120 mm

Waschtischunterschrank

- 2 Auszüge
- inkl. Raumparsiphon

	Höhe:	412 mm
SE432	Tiefe:	490 mm
	Breite:	1417 mm

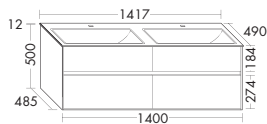
2485,- 2693,-**Keramik-Waschtisch**

- Beckenmaß 575x306 mm
- Muldentiefe: 120 mm

Waschtischunterschrank

- 2 Blenden
- 2 Auszüge
- 2 Inneneinteilungen
- inkl. Raumparsiphon

	Höhe:	512 mm
SE433	Tiefe:	490 mm
	Breite:	1417 mm

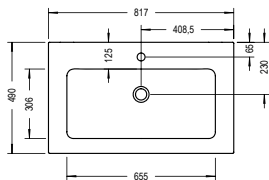
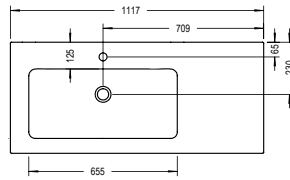
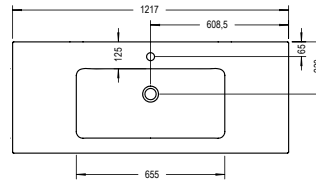
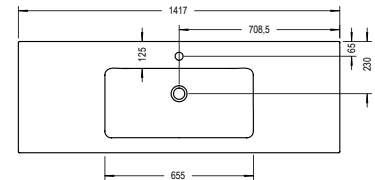
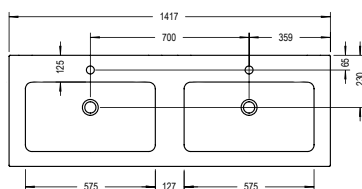
2579,- 2808,-**SE420/SE421****SE422/SE423****SE424/SE425****SE426/SE427****SE432/SE433****Bohrung von 2- oder 3-Loch-Armaturen: 69,- / Doppelwaschtisch: 138,- / ohne Armaturbohrung: kein Mehrpreis**

KERAMIK-WASCHTISCHE SYS K2 INKL. WASCHTISCHUNTERSCHRANK MASSANFERTIGUNG ⓘ STANDARD: 1-LOCH-BOHRUNG

Waschtischfarbe



Weiß Nr. C0001

Inklusive



Material

Keramik wird aus den hochwertigen Porzellanrohstoffen Kaolin, Ton, Feldspat und Quarz industriell gefertigt. Bei Brenntemperaturen von 1250°C bildet der keramische Scherben mit der Glasur eine feste Verbindung, die dem Produkt eine hohe mechanische Festigkeit und eine geschlossene Glasoberfläche verleiht.

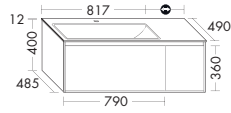

Version L



Keramik-Waschtisch

- Beckenmaß 655x306 mm
- Muldentiefe: 120 mm
- Grundmaß: 817 mm
- Verlängerung min.: 200 mm
- Verlängerung max.: 300 mm

Waschtischunterschrank

- 2 Auszüge
- inkl. Raumparsiphon

Höhe: 412 mm

SE428 Tiefe: 490 mm

L/R Breite: 1017-1117 mm **2458,- 2670,-**

ⓘ Breite = Waschtischbreite / Waschtischunterschrankbreite = -17 mm

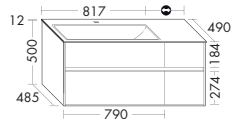

Version L



Keramik-Waschtisch

- Beckenmaß 655x306 mm
- Muldentiefe: 120 mm
- Grundmaß: 817 mm
- Verlängerung min.: 200 mm
- Verlängerung max.: 300 mm

Waschtischunterschrank

- 1 Blende
- 3 Auszüge
- 1 Inneneinteilung
- inkl. Raumparsiphon

Höhe: 512 mm

SE429 Tiefe: 490 mm

L/R Breite: 1017-1117 mm **2590,- 2827,-**

ⓘ Breite = Waschtischbreite / Waschtischunterschrankbreite = -17 mm

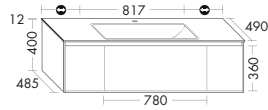

Keramik-Waschtisch

- Beckenmaß 655x306 mm
- Muldentiefe: 120 mm
- Grundmaß: 817 mm
- Verlängerung pro Seite min.: 200 mm
- Verlängerung pro Seite max.: 300 mm

Waschtischunterschrank

- 3 Auszüge
- inkl. Raumparsiphon

Höhe: 412 mm

SE430 Tiefe: 490 mm

Breite: 1217-1417 mm **2747,- 2991,-**

ⓘ Breite = Waschtischbreite / Waschtischunterschrankbreite = -17 mm

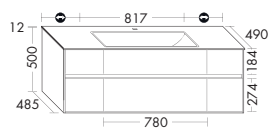

Keramik-Waschtisch

- Beckenmaß 655x306 mm
- Muldentiefe: 120 mm
- Grundmaß: 817 mm
- Verlängerung pro Seite min.: 200 mm
- Verlängerung pro Seite max.: 300 mm

Waschtischunterschrank

- 1 Blende
- 5 Auszüge
- 1 Inneneinteilung
- inkl. Raumparsiphon

Höhe: 512 mm

SE431 Tiefe: 490 mm

Breite: 1217-1417 mm **2910,- 3199,-**

ⓘ Breite = Waschtischbreite / Waschtischunterschrankbreite = -17 mm

Bohrung von 2- oder 3-Loch-Armaturen: 69,- / Doppelwaschtisch: 138,- / ohne Armaturbohrung: kein Mehrpreis

KERAMIK-WASCHTISCHE BEL INKL. WASCHTISCHUNTERSCHRANK

① STANDARD: 1-LOCH-BOHRUNG

Waschtischfarbe

Weiß Nr. C0001

Inklusive**Material**

Keramik wird aus den hochwertigen Porzellanrohstoffen Kaolin, Ton, Feldspat und Quarz industriell gefertigt. Bei Brenntemperaturen von 1250°C bildet der keramische Scherben mit der Glasur eine feste Verbindung, die dem Produkt eine hohe mechanische Festigkeit und eine geschlossene Glasoberfläche verleiht.

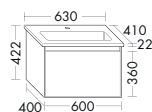
**Keramik-Waschtisch**

- Beckenmaß 507x299 mm
- Muldentiefe: 120 mm

SE460

Höhe: 422 mm

Tiefe: 410 mm

Breite: 630 mm

1257,- 1427,-**Waschtischunterschränk**

- 1 Auszug
- inkl. Raumparsiphon

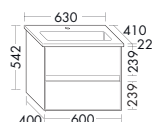
**Keramik-Waschtisch**

- Beckenmaß 507x299 mm
- Muldentiefe: 120 mm

SE461

Höhe: 542 mm

Tiefe: 410 mm

Breite: 630 mm

1392,- 1590,-**Waschtischunterschränk**

- 1 Schublade oben mit Siphonausschnitt und Inneneinteilung: ACBK032
- 1 Auszug unten
- inkl. Raumparsiphon

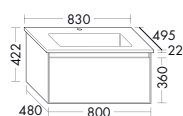
**Keramik-Waschtisch**

- Beckenmaß 568x291 mm
- Muldentiefe: 120 mm

SE462

Höhe: 422 mm

Tiefe: 495 mm

Breite: 830 mm

1348,- 1526,-**Waschtischunterschränk**

- 1 Auszug
- inkl. Raumparsiphon

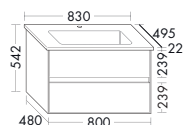
**Keramik-Waschtisch**

- Beckenmaß 568x291 mm
- Muldentiefe: 120 mm

SE463

Höhe: 542 mm

Tiefe: 495 mm

Breite: 830 mm

1484,- 1686,-**Waschtischunterschränk**

- 1 Schublade oben mit Siphonausschnitt und Inneneinteilung: ACBK032
- 1 Auszug unten
- inkl. Raumparsiphon

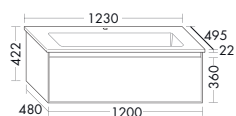
**Keramik-Waschtisch**

- Beckenmaß 968x291 mm
- Muldentiefe: 120 mm

SE464

Höhe: 422 mm

Tiefe: 495 mm

Breite: 1230 mm

1534,- 1734,-**Waschtischunterschränk**

- 1 Auszug
- inkl. Raumparsiphon

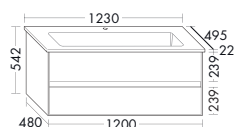
**Keramik-Waschtisch**

- Beckenmaß 968x291 mm
- Muldentiefe: 120 mm

SE465

Höhe: 542 mm

Tiefe: 495 mm

Breite: 1230 mm

1701,- 1926,-**Waschtischunterschränk**

- 1 Schublade oben mit Siphonausschnitt und Inneneinteilung: ACBK032
- 1 Auszug unten
- inkl. Raumparsiphon

Bohrung von 3-Loch-Armaturen: 69,- / Doppelwaschtisch: 138,- / Waschtisch nur mit Armaturbohrung lieferbar.

KERAMIK-WASCHTISCHE BEL INKL. WASCHTISCHUNTERSCHRANK

ⓘ STANDARD: 1-LOCH-BOHRUNG

Waschtischfarbe



Weiß Nr. C0001

Inklusive



Material

Keramik wird aus den hochwertigen Porzellanrohstoffen Kaolin, Ton, Feldspat und Quarz industriell gefertigt. Bei Brenntemperaturen von 1250°C bildet der keramische Scherben mit der Glasur eine feste Verbindung, die dem Produkt eine hohe mechanische Festigkeit und eine geschlossene Glasoberfläche verleiht.

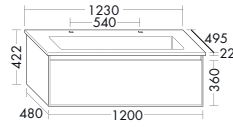

Keramik-Waschtisch

- Beckenmaß 968x291 mm
- Muldentiefe: 120 mm

Waschtischunterschrank

- 1 Auszug
- inkl. Raumsparsiphon

Höhe: 422 mm

SE466 Tiefe: 495 mm

Breite: 1230 mm **1604,- 1805,-**

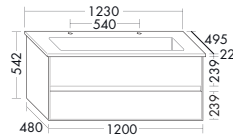

Keramik-Waschtisch

- Beckenmaß 968x291 mm
- Muldentiefe: 120 mm

Waschtischunterschrank

- 1 Schublade oben mit Siphonausschnitt und Inneneinteilung: ACBK032
- 1 Auszug unten
- inkl. Raumsparsiphon

Höhe: 542 mm

SE467 Tiefe: 495 mm

Breite: 1230 mm **1772,- 1996,-**

SE460/S461

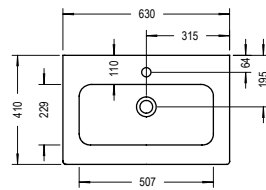

SE462/SE463

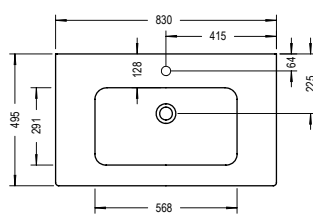

SE464/SE465

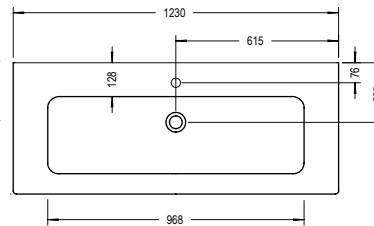

SE466/SE467

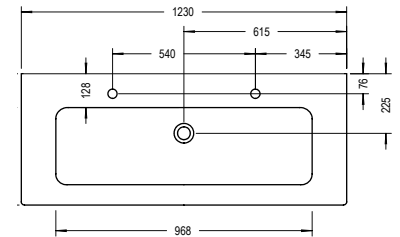

KERAMIK-WASCHTISCHE OTEO INKL. WASCHTISCHUNTERSCHRANK

ⓘ STANDARD: 1-LOCH-BOHRUNG

Waschtischfarbe



Weiß Nr. C0001

Inklusive



Material

Keramik wird aus den hochwertigen Porzellanrohstoffen Kaolin, Ton, Feldspat und Quarz industriell gefertigt. Bei Brenntemperaturen von 1250°C bildet der keramische Scherben mit der Glasur eine feste Verbindung, die dem Produkt eine hohe mechanische Festigkeit und eine geschlossene Glasoberfläche verleiht.

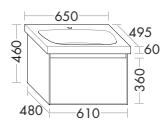

Keramik-Waschtisch

- Beckenmaß 560x325 mm
- Muldentiefe: 95 mm

Waschtischunterschrank

- 1 Auszug
- inkl. Raumsparsiphon

Höhe: 460 mm

SE211 Tiefe: 495 mm

Breite: 650 mm **1249,- 1419,-**

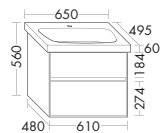

Keramik-Waschtisch

- Beckenmaß 560x325 mm
- Muldentiefe: 95 mm

Waschtischunterschrank

- 1 Schublade oben mit Siphonausschnitt und Inneneinteilung: ACBK032
- 1 Auszug unten
- inkl. Raumsparsiphon

Höhe: 560 mm

SE218 Tiefe: 495 mm

Breite: 650 mm **1385,- 1581,-**

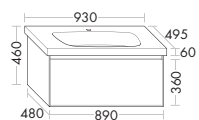

Keramik-Waschtisch

- Beckenmaß 640x325 mm
- Muldentiefe: 95 mm

Waschtischunterschrank

- 1 Auszug
- inkl. Raumsparsiphon

Höhe: 460 mm

SE212 Tiefe: 495 mm

Breite: 930 mm **1397,- 1582,-**

Bohrung von 3-Loch-Armaturen: 69,- / Doppelwaschtisch: 138,- / Waschtisch nur mit Armaturbohrung lieferbar.

KERAMIK-WASCHTISCHE OTEO INKL. WASCHTISCHUNTERSCHRANK

① STANDARD: 1-LOCH-BOHRUNG

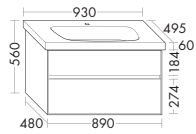
**Keramik-Waschtisch**

- Beckenmaß 640x325 mm
- Muldentiefe: 95 mm

Waschtischunterschrank

- 1 Schublade oben mit Siphonausschnitt und Inneneinteilung: ACBK032
- 1 Auszug unten
- inkl. Raumsparsiphon

Höhe: 560 mm

SE219 Tiefe: 495 mm

Breite: 930 mm

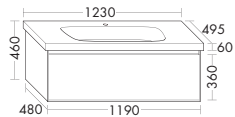
1538,- 1747,-**Keramik-Waschtisch**

- Beckenmaß 770x325 mm
- Muldentiefe: 95 mm

Waschtischunterschrank

- 1 Auszug
- inkl. Raumsparsiphon

Höhe: 460 mm

SE213 Tiefe: 495 mm

Breite: 1230 mm

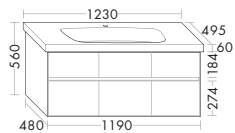
1525,- 1725,-**Keramik-Waschtisch**

- Beckenmaß 770x325 mm
- Muldentiefe: 95 mm

Waschtischunterschrank

- 1 Schublade oben mittig mit Siphonausschnitt und Inneneinteilung: ACBK032
- 5 Auszüge
- inkl. Raumsparsiphon

Höhe: 560 mm

SE220 Tiefe: 495 mm

Breite: 1230 mm

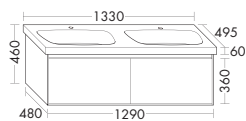
2137,- 2441,-**Keramik-Waschtisch**

- Beckenmaß 560x325 mm
- Muldentiefe: 95 mm

Waschtischunterschrank

- 2 Auszüge
- inkl. Raumsparsiphon

Höhe: 460 mm

SE214 Tiefe: 495 mm

Breite: 1330 mm

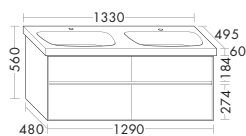
1756,- 1978,-**Keramik-Waschtisch**

- Beckenmaß 560x325 mm
- Muldentiefe: 95 mm

Waschtischunterschrank

- 2 Schubladen oben mit Siphonausschnitt und Inneneinteilung: ACBK032
- 2 Auszüge unten
- inkl. Raumsparsiphon

Höhe: 560 mm

SE221 Tiefe: 495 mm

Breite: 1330 mm

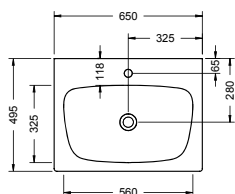
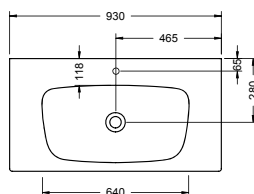
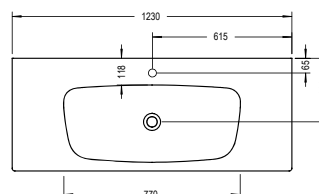
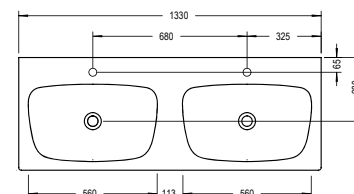
2092,- 2373,-**SE211/SE218****SE212/SE219****SE213/SE220****SE214/SE221****Bohrung von 3-Loch-Armaturen: 69,- / Doppelwaschtisch: 138,- / Waschtisch nur mit Armaturbohrung lieferbar.**

MINERALGUSS-WASCHTISCHE SYS M1 INKL. WASCHTISCHUNTERSCHRANK

① STANDARD: 1-LOCH-BOHRUNG

Waschtischfarbe



Weiß Brilliant Nr. C0001



Weiß Velvet Nr. C0037

Mehrpriis Velvet:

- < 790 mm Breite **65,-**
- < 1390 mm Breite **75,-**
- < 2600 mm Breite **95,-**

Inklusive



Material

Mineralguss: Verbundwerkstoff aus Natursteinpulver und Polyesterkunstharz als Bindemittel. Oberfläche aus Polyester. Schmutzabweisende Eigenschaft durch glatte, porenfreie Oberfläche.

NISCHEINBAU: Waschtische werden mit Übermaß gefertigt. Bitte Nischenmaße angeben!

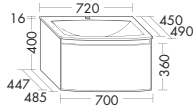

Mineralguss-Waschtisch

- Beckenmaß 680x330 mm
- Muldentiefe: 127 mm

Waschtischunterschrank

- 1 Auszug
- inkl. Raumsparsiphon

Höhe: 416 mm

SE480 Tiefe: 490 mm

Breite: 720 mm **1757,- 1938,-**

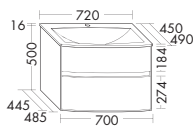

Mineralguss-Waschtisch

- Beckenmaß 680x330 mm
- Muldentiefe: 127 mm

Waschtischunterschrank

- 1 Blende
- 1 Auszug
- 1 Inneneinteilung
- inkl. Raumsparsiphon

Höhe: 516 mm

SE481 Tiefe: 490 mm

Breite: 720 mm **1817,- 2012,-**

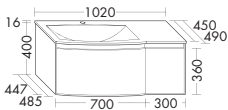

Version L



Mineralguss-Waschtisch

- Beckenmaß 680x330 mm
- Muldentiefe: 127 mm

Waschtischunterschrank

- 2 Auszüge
- inkl. Raumsparsiphon

Höhe: 416 mm

SE482 Tiefe: 490 mm

L/R Breite: 1020 mm **2099,- 2315,-**

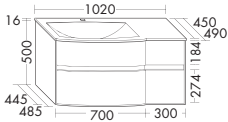

Version L



Mineralguss-Waschtisch

- Beckenmaß 680x330 mm
- Muldentiefe: 127 mm

Waschtischunterschrank

- 1 Blende
- 3 Auszüge
- 1 Inneneinteilung
- inkl. Raumsparsiphon

Höhe: 516 mm

SE483 Tiefe: 490 mm

Breite: 1020 mm **2300,- 2559,-**

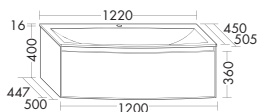

Mineralguss-Waschtisch

- Beckenmaß 1184x344 mm
- Muldentiefe: 127 mm

Waschtischunterschrank

- 1 Auszug

Höhe: 416 mm

SE484 Tiefe: 505 mm

Breite: 1220 mm **1949,- 2152,-**

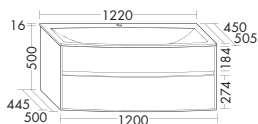

Mineralguss-Waschtisch

- Beckenmaß 1184x344 mm
- Muldentiefe: 127 mm

Waschtischunterschrank

- 1 Blende
- 1 Auszug
- 1 Inneneinteilung
- inkl. Raumsparsiphon

Höhe: 516 mm

SE485 Tiefe: 505 mm

Breite: 1220 mm **2007,- 2216,-**

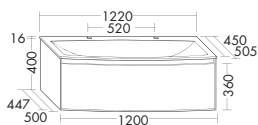

Mineralguss-Waschtisch

- Beckenmaß 1184x344 mm
- Muldentiefe: 127 mm
- inkl. Sicherheitsablaufventil, nicht absperbar

Waschtischunterschrank

- 1 Auszug
- inkl. Raumsparsiphon

Höhe: 416 mm

SE486 Tiefe: 505 mm

Breite: 1220 mm **2008,- 2212,-**

Bohrung von 2- oder 3-Loch-Armaturen: 69,- / Doppelwaschtisch: 138,- / ohne Armaturbohrung: kein Mehrpreis

MINERALGUSS-WASCHTISCHE SYS M1 INKL. WASCHTISCHUNTERSCHRANK

① STANDARD: 1-LOCH-BOHRUNG

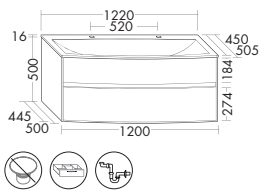
**Mineralguss-Waschtisch**

- Beckenmaß 1184x344 mm
- Muldentiefe: 127 mm
- inkl. Sicherheitsablaufventil, nicht absperbar

SE487

Höhe: 516 mm

Tiefe: 505 mm

Breite: 1220 mm

2067,- 2276,-**Waschtischunterschrank**

- 1 Blende
- 1 Auszug
- 1 Inneneinteilung
- inkl. Raumparsiphon

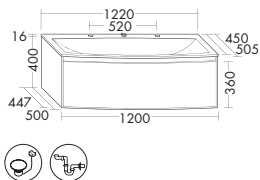
**Mineralguss-Waschtisch**

- Beckenmaß 1184x344 mm
- Muldentiefe: 127 mm
- 1 Ab- und Überlaufsystem Clou mit Kabelzug, absperbar

SE488

Höhe: 416 mm

Tiefe: 505 mm

Breite: 1220 mm

2036,- 2238,-**Waschtischunterschrank**

- 1 Auszug
- inkl. Raumparsiphon

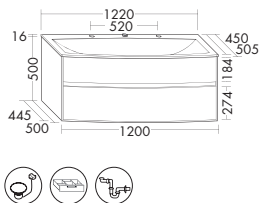
**Mineralguss-Waschtisch**

- Beckenmaß 1184x344 mm
- Muldentiefe: 127 mm
- 1 Ab- und Überlaufsystem Clou mit Kabelzug, absperbar

SE489

Höhe: 516 mm

Tiefe: 505 mm

Breite: 1220 mm

2093,- 2303,-**Waschtischunterschrank**

- 1 Blende
- 1 Auszug
- 1 Inneneinteilung
- inkl. Raumparsiphon

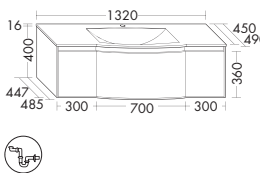
**Mineralguss-Waschtisch**

- Beckenmaß 680x330 mm
- Muldentiefe: 127 mm

SE490

Höhe: 416 mm

Tiefe: 490 mm

Breite: 1320 mm

2862,- 3160,-**Waschtischunterschrank**

- 3 Auszüge
- inkl. Raumparsiphon

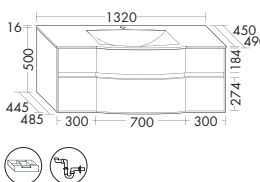
**Mineralguss-Waschtisch**

- Beckenmaß 680x330 mm
- Muldentiefe: 127 mm
- 1 Ab- und Überlaufsystem Clou mit Kabelzug, absperbar

SE491

Höhe: 516 mm



Tiefe: 490 mm

Breite: 1320 mm

3053,- 3366,-**Waschtischunterschrank**

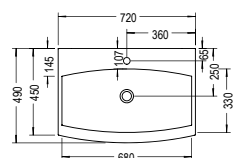
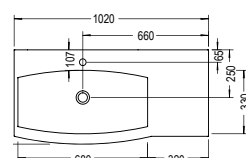
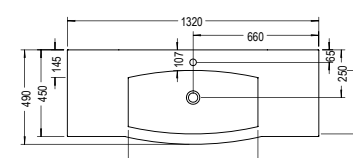
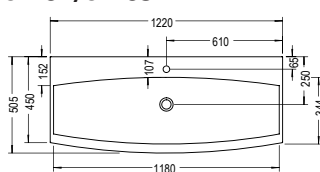
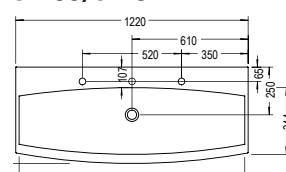
- 1 Blende
- 5 Auszüge
- 1 Inneneinteilung
- inkl. Raumparsiphon

SE480/SE481**SE482/SE483****SE490/SE491****SE484/SE485****SE488/SE489****Bohrung von 2- oder 3-Loch-Armaturen: 69,- / Doppelwaschtisch: 138,- / ohne Armaturbohrung: kein Mehrpreis**

Ausstattung	Typ-Nr.	Planungsmaße	Preis
Waschtischfarbe  Weiß Brilliant Nr. C0001 Weiß Velvet Nr. C0037	Mehrpriis Velvet: < 790 mm Breite 65,- < 1390 mm Breite 75,- < 2600 mm Breite 95,-	Inklusive 	Material Mineralguss: Verbundwerkstoff aus Natursteinpulver und Polyesterkunstharz als Bindemittel. Oberfläche aus Polyester. Schmutzabweisende Eigenschaft durch glatte, porenfreie Oberfläche.

MINERALGUSS-WASCHTISCHE STANDARD

① STANDARD: 1-LOCH-BOHRUNG

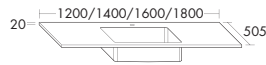

- Beckenmaß 525x335 mm
- Muldentiefe: 125 mm

WT102	Höhe: 20 mm	
	Tiefe: 505 mm	
	Breite: 1200 mm	1471,-
	Breite: 1400 mm	1629,-
	Breite: 1600 mm	1783,-
	Breite: 1800 mm	1936,-

MINERALGUSS-WASCHTISCHE MASSANFERTIGUNG

① STANDARD: 1-LOCH-BOHRUNG

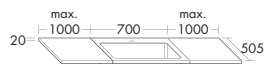

- Beckenmaß 525x335 mm
- Muldentiefe: 125 mm
- Grundmaß: 700 mm

WT112	Höhe: 20 mm	
	Tiefe: 505 mm	
	Breite: 700 mm	1120,-

- Verlängerung links/ rechts max.: 1000 mm
- Verlängerung links und rechts muss identisch sein

Waschtischverlängerung L/R		
Preis pro 100 mm		85,-

WASCHTISCHUNTERSCHRÄNKE PASSEND ZU WT102/WT112

① PASSENDE UNTERSCHRÄNKE SIEHE SEITE: 113. PG 1 PG 2

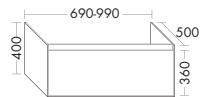

- 1 Auszug
- 1 Inneneinteilung
- inkl. Schwerlastaufhänger
- inkl. Raumsparsiphon

WU201	Höhe: 400 mm	
	Tiefe: 500 mm	
	Breite: 990 mm	1029,- 1207,-

① Waschtischunterschrank mittig unter Waschtischmulde anordnen.

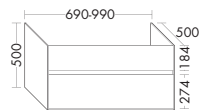

- 1 Auszug
- 1 Blende
- 1 Inneneinteilung
- inkl. Schwerlastaufhänger
- inkl. Raumsparsiphon

WU203	Höhe: 500 mm	
	Tiefe: 500 mm	
	Breite: 990 mm	1094,- 1283,-

① Waschtischunterschrank mittig unter Waschtischmulde anordnen.



- 3 Auszüge
- 1 Inneneinteilung
- inkl. Schwerlastaufhänger
- inkl. Raumsparsiphon

WU202	Höhe: 400 mm	
	Tiefe: 500 mm	
	Breite: 1190 mm	1322,- 1548,-
	Breite: 1390 mm	1405,- 1649,-
	Breite: 1590 mm	1490,- 1749,-
	Breite: 1790 mm	1581,- 1856,-

① Waschtischunterschrank mittig unter Waschtischmulde anordnen.

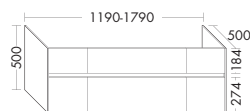

- 5 Auszüge
- 1 Blende
- 1 Inneneinteilung
- inkl. Schwerlastaufhänger
- inkl. Raumsparsiphon

WU204	Höhe: 500 mm	
	Tiefe: 500 mm	
	Breite: 1190 mm	1641,- 1926,-
	Breite: 1390 mm	1746,- 2047,-
	Breite: 1590 mm	1846,- 2165,-
	Breite: 1790 mm	1936,- 2271,-

① Waschtischunterschrank mittig unter Waschtischmulde anordnen.





- inkl. Siphonausschnitt
- 3 Auszüge
- 1 Inneneinteilung
- inkl. Schwerlastaufhänger

WU205	Höhe: 270 mm	
	Tiefe: 500 mm	
	Breite: 1190 mm	1217,- 1427,-
	Breite: 1390 mm	1298,- 1523,-
	Breite: 1590 mm	1380,- 1619,-
	Breite: 1790 mm	1482,- 1738,-

① Waschtischunterschrank mittig unter Waschtischmulde anordnen.





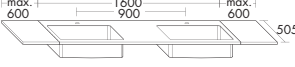

Ausstattung	Typ-Nr.	Planungsmaße	Preis
Waschtischfarbe  Weiß Brilliant Nr. C0001 Weiß Velvet Nr. C0037	Mehrpriß Velvet: < 790 mm Breite 65,- < 1390 mm Breite 75,- < 2600 mm Breite 95,-	Inklusive 	Material Mineralguss: Verbundwerkstoff aus Natursteinpulver und Polyesterkunstharz als Bindemittel. Oberfläche aus Polyester. Schmutzabweisende Eigenschaft durch glatte, porenfreie Oberfläche.



MINERALGUSS-DOPPELWASCHTISCH MASSANFERTIGUNG SYMMETRISCH ① STANDARD: 2x1-LOCH-BOHRUNG

	– Beckenmaß 525x335 mm – Muldentiefe: 125 mm – Grundmaß: 1600 mm	Höhe: 20 mm WT113 Tiefe: 505 mm Breite: 1600 mm 1957,-
– Verlängerung links/ rechts max.: 600 mm – Verlängerung links und rechts muss identisch sein	Waschtischverlängerung L/R Preis pro 100 mm 85,-	

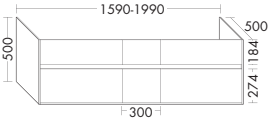
WASCHTISCHUNTERSCHRÄNKE PASSEND ZU WT113 ① PASSENDE UNTERSCHRÄNKE SIEHE SEITE: 113. PG 1 PG 2

	– 3 Auszüge – 1 Inneneinteilung – inkl. Schwerlastaufhänger – inkl. Raumsparsiphon Maßanfertigung:* ➔ 1590 - 1990 mm	Höhe: 400 mm WU206 Tiefe: 500 mm Breite: 1590 mm 1490,- 1749,- Breite: 1790 mm 1581,- 1856,- Breite: 1990 mm 1683,- 1974,-
	① Waschtischunterschrank mittig unter Waschtischmulde anordnen.	

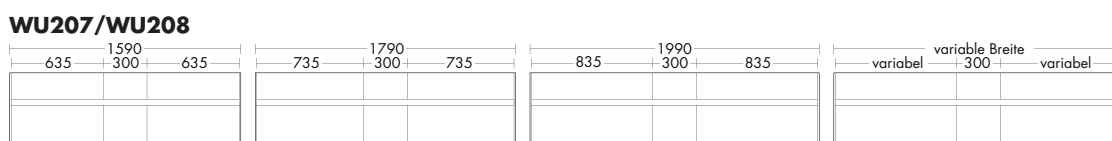
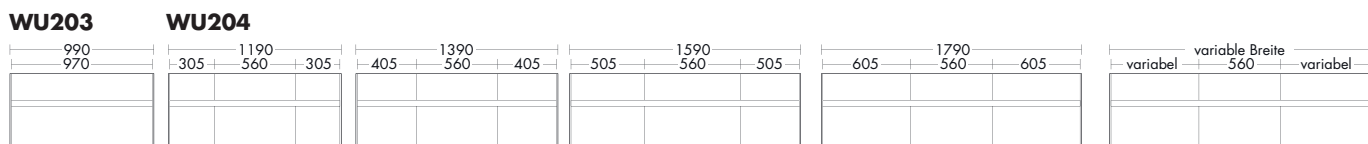
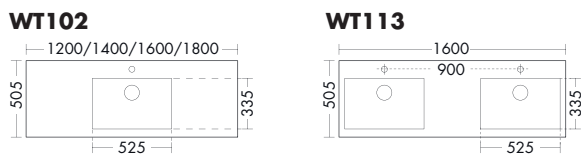

	– 4 Auszüge – 2 Blenden – 1 Inneneinteilung – inkl. Schwerlastaufhänger – inkl. Raumsparsiphon Maßanfertigung:* ➔ 1590 - 1990 mm	Höhe: 500 mm WU207 Tiefe: 500 mm Breite: 1590 mm 1681,- 1970,- Breite: 1790 mm 1780,- 2088,- Breite: 1990 mm 1888,- 2214,-
	① Waschtischunterschrank mittig unter Waschtischmulde anordnen.	

	– inkl. Siphonausschnitt – 3 Auszüge – 1 Inneneinteilung – inkl. Schwerlastaufhänger Maßanfertigung:* ➔ 1590 - 1990 mm	Höhe: 270 mm WU208 Tiefe: 500 mm Breite: 1590 mm 1380,- 1619,- Breite: 1790 mm 1482,- 1738,- Breite: 1990 mm 1577,- 1851,-
	① Waschtischunterschrank mittig unter Waschtischmulde anordnen.	



➔ *Preis für Maßanfertigung: der nächst höhere Standardpreis.

Bohrung von 2- oder 3-Loch-Armaturen: 69,- / Doppelwaschtisch: 138,- / ohne Armaturbohrung: kein Mehrpreis

Ausstattung	Typ-Nr.	Planungsmaße	Preis
MINERALGUSS-WASCHTISCHE			① STANDARD: 1-LOCH-BOHRUNG
Waschtischfarbe	Mehrp reis Velvet:	Inklusive	Material
 Weiß Brilliant Nr. C0001	 Weiß Velvet Nr. C0037	<ul style="list-style-type: none"> < 790 mm Breite 65,- < 1390 mm Breite 75,- < 2600 mm Breite 95,- 	Mineralguss: Verbundwerkstoff aus Natursteinpulver und Polyesterkunstharz als Bindemittel. Oberfläche aus Polyester. Schmutzabweisende Eigenschaft durch glatte, porenfreie Oberfläche.

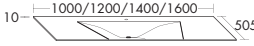
 <ul style="list-style-type: none"> - Beckenmaß 940x505 mm - Muldentiefe: 125 mm - inkl. Sicherheitsablaufventil, nicht absperbar 	Höhe: 10 mm	
	WT201 Tiefe: 505 mm	
	Breite: 1000 mm	977,-
	Breite: 1200 mm	1082,-
	Breite: 1400 mm	1199,-
Breite: 1600 mm	1311,-	

WASCHTISCHUNTERSCHRÄNKE PASSEND ZU WT201 PG 1 PG 2

 <ul style="list-style-type: none"> - 1 Auszug - 1 Inneneinteilung 	Höhe: 400 mm	
	WU230 Tiefe: 500 mm	
	Breite: 990 mm zu WT201 1000	1029,- 1207,-

 <ul style="list-style-type: none"> - 1 Auszug - 1 Blende - 1 Inneneinteilung 	Höhe: 500 mm	
	WU232 Tiefe: 500 mm	
	Breite: 990 mm zu WT201 1000	1094,- 1283,-

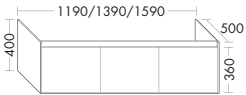
 <ul style="list-style-type: none"> - 3 Auszüge - 1 Inneneinteilung 	Höhe: 400 mm	
	WU231 Tiefe: 500 mm	
	Breite: 1190 mm zu WT201 1200	1322,- 1548,-
	Breite: 1390 mm zu WT201 1400	1405,- 1649,-
	Breite: 1590 mm zu WT201 1600	1490,- 1749,-

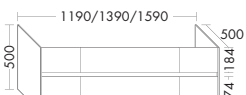
 <ul style="list-style-type: none"> - 5 Auszüge - 1 Blende - 1 Inneneinteilung 	Höhe: 500 mm	
	WU233 Tiefe: 500 mm	
	Breite: 1190 mm zu WT201 1200	1641,- 1926,-
	Breite: 1390 mm zu WT201 1400	1746,- 2047,-
	Breite: 1590 mm zu WT201 1600	1846,- 2165,-

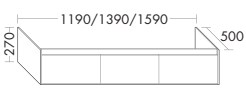
 <ul style="list-style-type: none"> - inkl. Siphonausschnitt - 3 Auszüge - 1 Inneneinteilung 	Höhe: 270 mm	
	WU234 Tiefe: 500 mm	
	Breite: 1190 mm zu WT201 1200	1217,- 1427,-
	Breite: 1390 mm zu WT201 1400	1298,- 1523,-
	Breite: 1590 mm zu WT201 1600	1380,- 1619,-

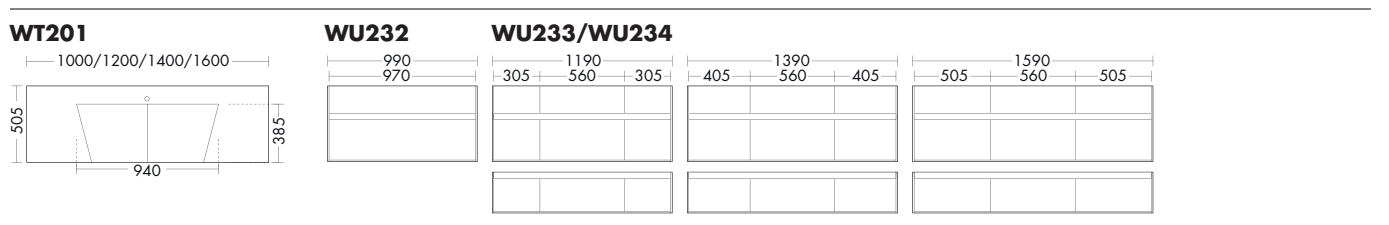

Bohrung von 2- oder 3-Loch-Armaturen: 69,- / Doppelwaschtisch: 138,- / ohne Armaturbohrung: kein Mehrpreis

Ausstattung	Typ-Nr.	Planungsmaße	Preis
-------------	---------	--------------	-------

MINERALGUSS-DOPPELWASCHTISCHE

① STANDARD: 2x1-LOCH-BOHRUNG

Waschtischfarbe

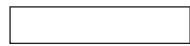

Weiß Brilliant Nr. C0001



Weiß Velvet Nr. C0037

Mehrpreis Velvet:

< 790 mm Breite **65,-**
 < 1390 mm Breite **75,-**
 < 2600 mm Breite **95,-**

Inklusive



Material

Mineralguss: Verbundwerkstoff aus Natursteinpulver und Polyesterharz als Bindemittel. Oberfläche aus Polyester. Schmutzabweisende Eigenschaft durch glatte, porenfreie Oberfläche.

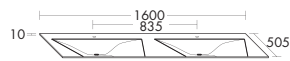

- Beckenmaß 696x385 mm
- Muldentiefe: 125 mm
- inkl. Sicherheitsablaufventil, nicht absperbar

Höhe: 10 mm

WT205 Tiefe: 505 mm

Breite: 1600 mm

1611,-**WASCHTISCHUNTERSCHRÄNKE PASSEND ZU WT205**

PG 1

PG 2



- 2 Auszüge
- 1 Inneneinteilung

Höhe: 400 mm

WU250 Tiefe: 500 mm

Breite: 1590 mm

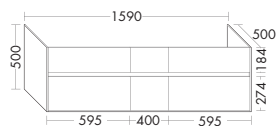
1340,- 1571,-

- 4 Auszüge
- 2 Blenden
- 1 Inneneinteilung

Höhe: 500 mm

WU251 Tiefe: 500 mm

Breite: 1590 mm

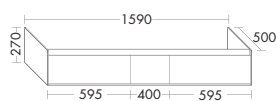
1681,- 1970,-

- inkl. Siphonausschnitt
- 3 Auszüge
- 1 Inneneinteilung



Höhe: 270 mm

WU252 Tiefe: 500 mm

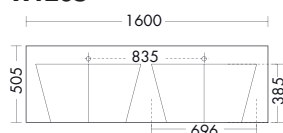
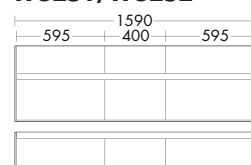
Breite: 1590 mm

1380,- 1619,-**WT205****WU251/WU252**

Bohrung von 2- oder 3-Loch-Armaturen: 69,- / Doppelwaschtisch: 138,- / ohne Armaturbohrung: kein Mehrpreis

Ausstattung	Typ-Nr.	Planungsmaße	Preis
Waschtischfarbe  Weiß Brilliant Nr. C0001 Weiß Velvet Nr. C0037	Mehrpriis Velvet: < 790 mm Breite 65,- < 1390 mm Breite 75,- < 2600 mm Breite 95,-	Inklusive 	Material Mineralguss: Verbundwerkstoff aus Natursteinpulver und Polyesterkunstharz als Bindemittel. Oberfläche aus Polyester. Schmutzabweisende Eigenschaft durch glatte, porenfreie Oberfläche.

MINERALGUSS-PLATTE MASSANFERTIGUNG - BITTE TIEFE ANGEBEN!

	– Gesamtbreite max.: 2800 mm	Höhe: 25 mm Tiefe: 505/600 mm Breite: variabel Preis pro 100 mm 115,-
Maßanfertigung:* Ⓢ 505/600 mm Ⓢ 600 - 2800 mm		WT006

MINERALGUSS-WASCHTISCHMULDEN, EINGEFORMT IN MINERALGUSS-PLATTE WT006 ⓘ STANDARD: 1-LOCH-BOHRUNG

	– Beckenmaß ø 403 mm – Muldentiefe: 98 mm – inkl. Clou-System, Weiß	Höhe: 98 mm Tiefe: 403 mm Breite: 403 mm 712,-
		WT061

	– Beckenmaß 720x326 mm – Muldentiefe: 98 mm – inkl. Clou-System, Weiß	Höhe: 98 mm Tiefe: 326 mm Breite: 720 mm 765,-
		WT062

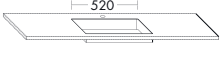
	– Beckenmaß 520x327 mm – Muldentiefe: 68 mm – inkl. Sicherheitsablaufventil-Rinne, nicht absperierbar	Höhe: 68 mm Tiefe: 327 mm Breite: 520 mm 672,-
		WT063

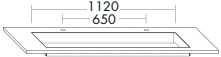
	– Beckenmaß 1120x327 mm – Muldentiefe: 68 mm – inkl. Sicherheitsablaufventil-Rinne, nicht absperierbar	Höhe: 68 mm Tiefe: 327 mm Breite: 1120 mm 1025,-
		WT064

BESTELLMHINWEISE (BITTE GEBEN SIE BEI IHRER BESTELLUNG FOLGENDE DATEN AN)

BECKENPOSITION NUR MITTIG MÖGLICH!

Mindest Randabstand links und rechts: WT061: 300 mm, WT062: 450 mm, WT063: 350 mm, WT064: 650 mm.
 Bitte Position Armaturbohrungen angeben (WT061 links oder rechts)!

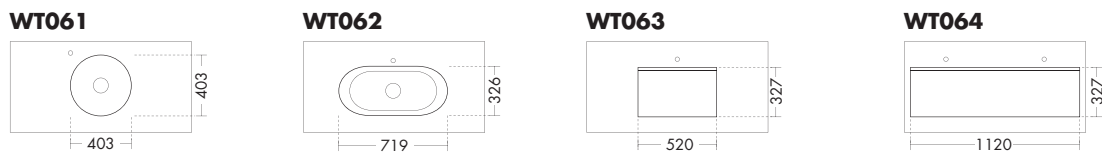

Bohrung von 2- oder 3-Loch-Armaturen: 69,- / Doppelwaschtisch: 138,- / ohne Armaturbohrung: kein Mehrpreis

Ausstattung	Typ-Nr.	Planungsmaße	TIEFE: 500 MM PG 1 PG 2	TIEFE: 595 MM PG 1 PG 2
-------------	---------	--------------	----------------------------	----------------------------

WASCHTISCHUNTERSCHRÄNKE PASSEND ZU WT006



- 1 Auszug
- 1 Inneneinteilung
- inkl. Metallkonsolen
- inkl. Raumsparisiphon



Maßanfertigung:*

- ↻ 500/595
- ↔ 590 - 990 mm

Höhe:	400 mm			
WU220 Tiefe:	500/595 mm			
Breite:	990 mm	1029,-	1207,-	1122,- 1316,-

- ① WT064 technisch nicht möglich.
Waschtischunterschrank mittig unter Waschtischmulde anordnen.

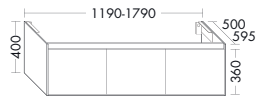

- 3 Auszüge
- 1 Inneneinteilung
- inkl. Metallkonsolen
- inkl. Raumsparisiphon



Maßanfertigung:*

- ↻ 500/595
- ↔ 1190 - 1790 mm

Höhe:	400 mm			
WU221 Tiefe:	500/595 mm			
Breite:	1190 mm	1322,-	1548,-	1440,- 1689,-
Breite:	1390 mm	1405,-	1649,-	1532,- 1798,-
Breite:	1590 mm	1490,-	1749,-	1625,- 1905,-
Breite:	1790 mm	1581,-	1856,-	1725,- 2021,-

- ① WT064: Waschtischunterschrank min. Breite 1340 mm.
Waschtischunterschrank mittig unter Waschtischmulde anordnen.

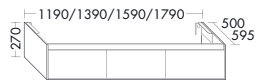

- inkl. Siphonausschnitt
- 3 Auszüge
- 1 Inneneinteilung
- inkl. Metallkonsolen



Maßanfertigung:*

- ↻ 500/595
- ↔ 1190 - 1790 mm

Höhe:	270 mm			
WU222 Tiefe:	500/595 mm			
Breite:	1190 mm	1202,-	1405,-	1310,- 1533,-
Breite:	1390 mm	1277,-	1492,-	1392,- 1627,-
Breite:	1590 mm	1356,-	1587,-	1479,- 1729,-
Breite:	1790 mm	1450,-	1696,-	1580,- 1848,-

- ① WT064: Waschtischunterschrank min. Breite 1340 mm.
Waschtischunterschrank mittig unter Waschtischmulde anordnen.

UNTERSCHRÄNKE FÜR DIREKTEN ANSCHLUSS AN WASCHTISCHUNTERSCHRÄNKE

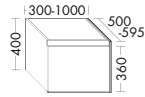

Version R



- 1 Auszug
- 1 Inneneinteilung
- 1 Seitenwange L oder R

Maßanfertigung:*

- ↻ 500/595 mm
- ↔ 300 - 1000 mm

Höhe:	400 mm			
US220 Tiefe:	500/595 mm			
L/R Breite:	300 mm	712,-	835,-	775,- 909,-
L/R Breite:	400 mm	738,-	867,-	803,- 944,-
L/R Breite:	600 mm	821,-	963,-	894,- 1049,-
L/R Breite:	800 mm	889,-	1045,-	966,- 1136,-
L/R Breite:	1000 mm	960,-	1127,-	1046,- 1227,-

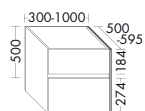

Version R



- 2 Auszüge
- 1 Inneneinteilung
- 1 Seitenwange L oder R

Maßanfertigung:*

- ↻ 500/595 mm
- ↔ 300 - 1000 mm

Höhe:	500 mm			
US221 Tiefe:	500/595 mm			
L/R Breite:	300 mm	823,-	962,-	895,- 1050,-
L/R Breite:	400 mm	885,-	1035,-	963,- 1131,-
L/R Breite:	600 mm	963,-	1129,-	1050,- 1231,-
L/R Breite:	800 mm	1042,-	1219,-	1132,- 1330,-
L/R Breite:	1000 mm	1108,-	1296,-	1205,- 1414,-

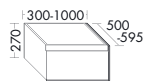

Version R



- 1 Auszug
- 1 Inneneinteilung
- 1 Seitenwange L oder R

Maßanfertigung:*

- ↻ 500/595 mm
- ↔ 300 - 1000 mm

Höhe:	270 mm			
US222 Tiefe:	500/595 mm			
L/R Breite:	300 mm	630,-	738,-	686,- 806,-
L/R Breite:	400 mm	678,-	797,-	738,- 866,-
L/R Breite:	600 mm	753,-	885,-	820,- 963,-
L/R Breite:	800 mm	817,-	948,-	889,- 1043,-
L/R Breite:	1000 mm	871,-	1022,-	947,- 1112,-

WU221/WU222

305	1190	305	405	1390	405	505	1590	505	605	1790	605
	560			560			560			560	
[Cabinet Unit]			[Cabinet Unit]			[Cabinet Unit]			[Cabinet Unit]		
[Cabinet Unit]			[Cabinet Unit]			[Cabinet Unit]			[Cabinet Unit]		

↻ *Preis für Maßanfertigung: der nächst höhere Standardpreis.

GLAS-WASCHTISCHE MIT RÜCKSEITIGER LACKIERUNG IN FRONTFARBE

① NUR IN VERBINDUNG MIT WASCHTISCHUNTERSCHRÄNKEN UND KOMPLETT UNTERBAUT MÖGLICH! STANDARD: 1-LOCH-BOHRUNG

Waschtischfarben

A0066 Weiß Matt	A0143 Champ. Matt	A0144 Sand Matt	A0067 Schilf Matt	A0145 Mint Matt	A0069 Grün Matt	A0068 Dunkelrot Matt	A0114 Dunkelbr. Matt	A0126 Lichtgr. Matt	A0108 Grau Matt	A0109 Dunkelgr. Matt	A0146 Anthrazit Matt	A0127 Schwarz Matt
A0031 Weiß Hgl.	A0120 Champ. Hgl.	A0052 Sand Hgl.	A0048 Schilf Hgl.	A0147 Mint Hgl.	A0062 Grün Hgl.	A0047 Dunkelrot Hgl.	A0050 Dunkelbr. Hgl.	A0131 Lichtgr. Hgl.	A0063 Grau Hgl.	A0121 Dunkelgr. Hgl.	A0049 Anthrazit Hgl.	A0074 Schwarz Hgl.



Inklusive Material

Glas wird aus den natürlichen bzw. naturidentischen Rohstoffen Quarzsand, Soda, Kalk, Dolomit, Feldspat und Pottasche sowie aufbereiteten Altglascherben hergestellt und bei Brenntemperaturen von bis zu 1600°C geschmolzen. Glas ist zu 100% stofflich wiederverwertbar. Unser Optiweiß-Glas wirkt neutral und wird zweifach farblich lackiert.



- Beckenmaß 710x340 mm
- Muldentiefe: 125 mm
- inkl. Glasabdeckung

Höhe:	12 mm		
GB201 Tiefe:	510 mm		
Breite:	800 mm	1467,-	---
Breite:	1000 mm	1622,-	---
Breite:	1200 mm	1727,-	---
Breite:	1400 mm	1832,-	---
Breite:	1600 mm	1937,-	---

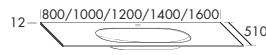

- Beckenmaß 710x340 mm
- Muldentiefe: 125 mm
- inkl. Glasabdeckung

Höhe:	12 mm		
GB202 Tiefe:	510 mm		
Breite:	800 mm	---	1300,-
Breite:	1000 mm	---	1424,-
Breite:	1200 mm	---	1530,-
Breite:	1400 mm	---	1634,-
Breite:	1600 mm	---	1739,-

WASCHTISCHUNTERSCHRÄNKE PASSEND ZU GB201/GB202

PG 1

PG 2

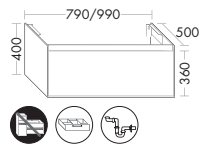

- 1 Auszug
- 1 Inneneinteilung: ACBK032
- inkl. Metallkonsolen
- inkl. Raumsparsiphon

Höhe:	400 mm		
WU260 Tiefe:	500 mm		
Breite:	790 mm	938,-	1100,-
Breite:	990 mm	1029,-	1207,-

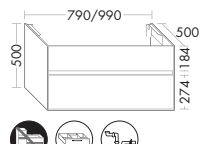

- 1 Auszug
- 1 Blende
- 1 Inneneinteilung: ACBK032
- inkl. Metallkonsolen
- inkl. Raumsparsiphon

Höhe:	500 mm		
WU262 Tiefe:	500 mm		
Breite:	790 mm	996,-	1164,-
Breite:	990 mm	1094,-	1283,-

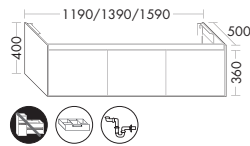

- 3 Auszüge
- 1 Inneneinteilung: ACBK032
- inkl. Metallkonsolen
- inkl. Raumsparsiphon

Höhe:	400 mm		
WU261 Tiefe:	500 mm		
Breite:	1190 mm	1322,-	1548,-
Breite:	1390 mm	1405,-	1649,-
Breite:	1590 mm	1490,-	1749,-

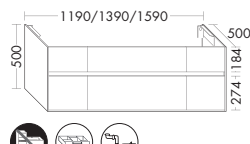

- 5 Auszüge
- 1 Blende
- 1 Inneneinteilung: ACBK032
- inkl. Metallkonsolen
- inkl. Raumsparsiphon

Höhe:	500 mm		
WU263 Tiefe:	500 mm		
Breite:	1190 mm	1641,-	1926,-
Breite:	1390 mm	1746,-	2047,-
Breite:	1590 mm	1846,-	2165,-

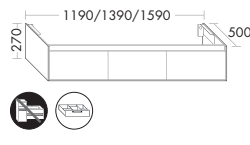

- inkl. Siphonausschnitt
- 2 Auszüge
- 1 Blende
- 1 Inneneinteilung: ACBK032
- inkl. Metallkonsolen

Höhe:	270 mm		
WU264 Tiefe:	500 mm		
Breite:	1190 mm	1217,-	1427,-
Breite:	1390 mm	1298,-	1523,-
Breite:	1590 mm	1380,-	1619,-

Bohrung von 2- oder 3-Loch-Armaturen: 69,- / Doppelwaschtisch: 138,- / ohne Armaturbohrung: kein Mehrpreis

Ausstattung

Typ-Nr.

Planungsmaße

MATT

HGL

GLAS-DOPPELWASCHTISCHE MIT RÜCKSEITIGER LACKIERUNG IN FRONTFARBE

① NUR IN VERBINDUNG MIT WASCHTISCHUNTERSCHRÄNKEN UND KOMPLETT UNTERBAUT MÖGLICH! STANDARD: 1-LOCH-BOHRUNG

Waschtischfarben

A0066 Weiß Matt	A0143 Champ. Matt	A0144 Sand Matt	A0067 Schilf Matt	A0145 Mint Matt	A0069 Grün Matt	A0068 Dunkelrot Matt	A0114 Dunkelbr. Matt	A0126 Lichtgr. Matt	A0108 Grau Matt	A0109 Dunkelgr. Matt	A0146 Anthrazit Matt	A0127 Schwarz Matt
A0031 Weiß Hgl.	A0120 Champ. Hgl.	A0052 Sand Hgl.	A0048 Schilf Hgl.	A0147 Mint Hgl.	A0062 Grün Hgl.	A0047 Dunkelrot Hgl.	A0050 Dunkelbr. Hgl.	A0131 Lichtgr. Hgl.	A0063 Grau Hgl.	A0121 Dunkelgr. Hgl.	A0049 Anthrazit Hgl.	A0074 Schwarz Hgl.

Inklusive Material



Glas wird aus den natürlichen bzw. naturidentischen Rohstoffen Quarzsand, Soda, Kalk, Dolomit, Feldspat und Pottasche sowie aufbereiteten Altglascherben hergestellt und bei Brenntemperaturen von bis zu 1600°C geschmolzen. Glas ist zu 100% stofflich wiederverwertbar. Unser Optiweiß-Glas wirkt neutral und wird zweifach farblich lackiert.

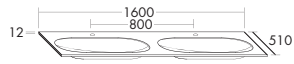

- Beckenmaß 710x340 mm
- Muldentiefe: 125 mm
- inkl. Glasabdeckung

GB203	Höhe: 12 mm	
	Tiefe: 510 mm	
	Breite: 1600 mm	2675,- ---

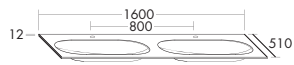

- Beckenmaß 710x340 mm
- Muldentiefe: 125 mm
- inkl. Glasabdeckung

GB204	Höhe: 12 mm	
	Tiefe: 510 mm	
	Breite: 1600 mm	--- 2485,-

WASCHTISCHUNTERSCHRÄNKE PASSEND ZU GB203/GB204

PG 1 PG 2

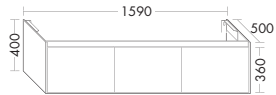

- 3 Auszüge
- 1 Inneneinteilung: ACBK032
- inkl. Metallkonsolen
- inkl. Raumparsiphon

WU265	Höhe: 400 mm	
	Tiefe: 500 mm	
	Breite: 1590 mm	1490,- 1749,-

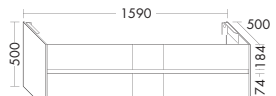

- 4 Auszüge
- 2 Blenden
- 1 Inneneinteilung: ACBK032
- inkl. Metallkonsolen
- inkl. Raumparsiphon

WU266	Höhe: 500 mm	
	Tiefe: 500 mm	
	Breite: 1590 mm	1681,- 1970,-



- 1 Auszug
- 2 Blenden
- 1 Inneneinteilung: ACBK032
- inkl. Metallkonsolen

WU267	Höhe: 270 mm	
	Tiefe: 500 mm	
	Breite: 1590 mm	1233,- 1442,-

MASSE MIT ARMATURBOHRUNG

GB201/GB202

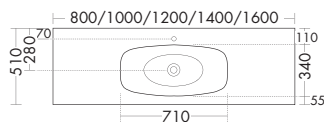

GB203/GB204

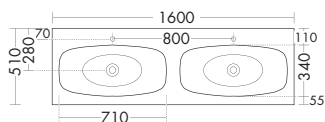

MASSE OHNE ARMATURBOHRUNG

GB201/GB202

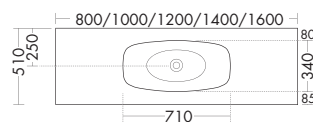

GB203/GB204

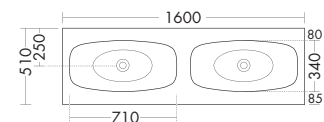



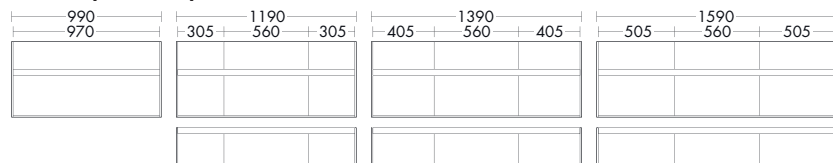



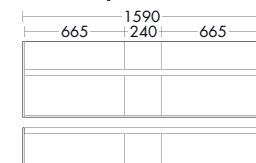



WU262/WU263/WU264



WU266/WU267

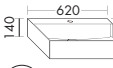

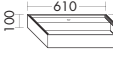
Bohrung von 2- oder 3-Loch-Armaturen: 69,- / Doppelwaschtisch: 138,- / ohne Armaturbohrung: kein Mehrpreis

Ausstattung	Typ-Nr.	Planungsmaße	Preis
MINERALGUSS-AUFSATZWASCHTISCHE			
<p>Waschtischfarbe</p> <div style="display: flex; gap: 10px;"> <div style="border: 1px solid black; width: 60px; height: 20px; display: flex; align-items: center; justify-content: center;"> Weiß Brilliant Nr. C0001 </div> <div style="border: 1px solid black; width: 60px; height: 20px; display: flex; align-items: center; justify-content: center;"> Weiß Velvet Nr. C0037 </div> </div> <p>Mehrpreis Velvet: < 790 mm Breite 65,- < 1390 mm Breite 75,- < 2600 mm Breite 95,-</p> <p>Inklusive </p> <p>Material Mineralguss: Verbundwerkstoff aus Natursteinpulver und Polyesterkunstharz als Bindemittel. Oberfläche aus Polyester. Schmutzabweisende Eigenschaft durch glatte, porenfreie Oberfläche.</p>			
 <p>– Beckenmaß Ø 335 mm – Muldentiefe: 200 mm – inkl. Sicherheitsablaufventil, nicht absperierbar</p> <p> NEU 01.04.2017</p>	AB009	Höhe: 225 mm Tiefe: 360 mm Breite: 360 mm	532,-
 <p>– Beckenmaß Ø 420 mm – Muldentiefe: 95 mm – inkl. Sicherheitsablaufventil, nicht absperierbar</p>	MBA0031	Höhe: 95 mm Tiefe: 450 mm Breite: 450 mm	346,-
<p><i>i</i> Maß von Wand bis Beckenablauf bei Standarmatur: 320 mm / Wandarmatur: 270 mm</p>			
 <p>– Beckenmaß Ø 420 mm – Muldentiefe: 95 mm – Sockelhöhe: 65 mm – inkl. Sicherheitsablaufventil, nicht absperierbar</p>	MBA0030	Höhe: 160 mm Tiefe: 450 mm Breite: 450 mm	346,-
<p><i>i</i> Maß von Wand bis Beckenablauf bei Standarmatur: 320 mm / Wandarmatur: 270 mm</p>			
 <p>– Beckenmaß 370x370 mm – Muldentiefe: 85 mm – inkl. Sicherheitsablaufventil, nicht absperierbar</p>	MBA0050	Höhe: 105 mm Tiefe: 400 mm Breite: 400 mm	430,-
 <p>– Beckenmaß 600x410 mm – Muldentiefe: 85 mm – inkl. Sicherheitsablaufventil, nicht absperierbar</p>	MBA0060	Höhe: 100 mm Tiefe: 440 mm Breite: 630 mm	532,-
 <p>– Beckenmaß 770x375 mm – Muldentiefe: 85 mm – inkl. Sicherheitsablaufventil, nicht absperierbar</p>	MBA0070	Höhe: 100 mm Tiefe: 400 mm Breite: 800 mm	606,-
 <p>– Beckenmaß 745x425 mm – Muldentiefe: 118 mm – inkl. Sicherheitsablaufventil, nicht absperierbar</p>	AB001	Höhe: 140 mm Tiefe: 450 mm Breite: 770 mm	664,-
<p><i>i</i> Maß von Wand bis Beckenablauf bei Standarmatur: 320 mm / Wandarmatur: 270 mm</p>			
 <p>– Beckenmaß 610x366 mm – Muldentiefe: 122 mm – inkl. Ab- und Überlaufsystem</p>	AB006	Höhe: 140 mm Tiefe: 490 mm Breite: 620 mm	496,-
<p><i>i</i> Waschtisch wird an der Wand befestigt.</p>			
 <p>– Beckenmaß 675x370 mm – Muldentiefe: 120 mm – inkl. Sicherheitsablaufventil, nicht absperierbar</p>	AB002	Höhe: 140 mm Tiefe: 390 mm Breite: 695 mm	664,-
<p><i>i</i> Maß von Wand bis Beckenablauf bei Standarmatur: 320 mm / Wandarmatur: 270 mm</p>			
 <p>– Armaturenbank – Beckenmaß 578x314 mm – Muldentiefe: 63 mm – inkl. Sicherheitsablaufventil, nicht absperierbar</p>	AB003	Höhe: 100 mm Tiefe: 450 mm Breite: 610 mm	829,-
<p><i>i</i> Empfohlene Ausladung Wandarmatur: 190 mm/Standarmatur: 110 mm Waschtisch wird an der Wand befestigt.</p>			
 <p>– Armaturenbank – Beckenmaß 778x314 mm – Muldentiefe: 63 mm – inkl. Sicherheitsablaufventil, nicht absperierbar</p>	AB005	Höhe: 100 mm Tiefe: 450 mm Breite: 810 mm	1036,-
<p><i>i</i> Empfohlene Ausladung Wandarmatur: 190 mm/Standarmatur: 110 mm Nur in Verbindung mit SE202/ 204/ 205/ 207/ 209/ 210 möglich. Waschtisch wird an der Wand befestigt.</p>			

Bitte bei Bestellung angeben ob eine Stand- oder Wandarmatur vorgesehen ist. Position L oder R angeben!

Ausstattung	Typ-Nr.	Planungsmaße	Preis
-------------	---------	--------------	-------

MINERALGUSS-AUFSATZWASCHTISCHE

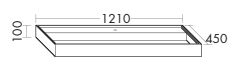

- Armaturenbank
- Beckenmaß 1178x314 mm
- Muldentiefe: 63 mm
- inkl. Sicherheitsablaufventil, nicht absperierbar

Höhe:	100 mm
AB007 Tiefe:	450 mm
Breite:	1210 mm
	1159,-

① Empfohlene Ausladung Wandarmatur: 190 mm/Standarmatur: 110 mm
Nur in Verbindung mit SE202/ 204/ 205/ 207/ 209/ 210 möglich.

Waschtisch wird an der Wand befestigt.

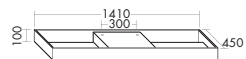

- Armaturenbank
- Beckenmaß 483x425 mm
- Muldentiefe: 63 mm
- inkl. Sicherheitsablaufventil, nicht absperierbar

Höhe:	100 mm
AB008 Tiefe:	450 mm
Breite:	1410 mm
	1312,-

① Empfohlene Ausladung Wandarmatur: 190 mm/Standarmatur: 110 mm
Nur in Verbindung mit SE202/ 204/ 205/ 207/ 209/ 210 möglich.

Waschtisch wird an der Wand befestigt.

MINERALGUSS-AUFSATZWASCHTISCH NEU 01.04.2017

Waschtischfarbe

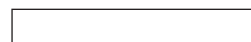

Weiß Brilliant / Velvet Nr. C0039

Inklusive



Material

Mineralguss: Verbundwerkstoff aus Natursteinpulver und Polyesterkunstharz als Bindemittel. Oberfläche aus Polyester. Schmutzabweisende Eigenschaft durch glatte, porenfreie Oberfläche.



- Beckenmaß Ø 335 mm
- Muldentiefe: 200 mm
- Rand Weiß Brilliant / unten Weiß Velvet
- inkl. Sicherheitsablaufventil, nicht absperierbar

Höhe:	225 mm
AB010 Tiefe:	360 mm
Breite:	360 mm
	597,-

KERAMIK-AUFSATZWASCHTISCH

Waschtischfarbe

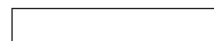

Weiß Matt Nr. C0037



Dunkelgrau Matt Nr. C0038

Inklusive



Material

Keramik wird aus den hochwertigen Porzellanrohstoffen Kaolin, Ton, Feldspat und Quarz industriell gefertigt. Bei Brenntemperaturen von 1250°C bildet der keramische Scherben mit der Glasur eine feste Verbindung, die dem Produkt eine hohe mechanische Festigkeit und eine geschlossene Glasoberfläche verleiht.

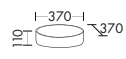

- Beckenmaß Ø 340 mm
- Muldentiefe: 95 mm
- inkl. Sicherheitsablaufventil, nicht absperierbar

Höhe:	110 mm
KB005 Tiefe:	370 mm
Breite:	370 mm
	579,-

NEU 01.04.2017

KERAMIK-AUFSATZWASCHTISCHE

Waschtischfarbe

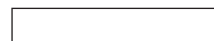

Weiß Nr. C0001

Inklusive



Material

Keramik wird aus den hochwertigen Porzellanrohstoffen Kaolin, Ton, Feldspat und Quarz industriell gefertigt. Bei Brenntemperaturen von 1250°C bildet der keramische Scherben mit der Glasur eine feste Verbindung, die dem Produkt eine hohe mechanische Festigkeit und eine geschlossene Glasoberfläche verleiht.

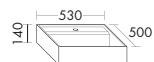

- Beckenmaß 500x330 mm
- Muldentiefe: 125 mm

Höhe:	140 mm
KB006 Tiefe:	500 mm
Breite:	530 mm
	372,-

NEU 01.04.2017



- Beckenmaß 575x305 mm
- Muldentiefe: 125 mm

Höhe:	140 mm
KB007 Tiefe:	480 mm
Breite:	600 mm
	442,-

NEU 01.06.2017

KOPIERVORLAGE: CHECKLISTE - KONSOLENPLATTE

- Konsolenplatte Typ-Nr.:	_____	- Armatur Bezeichnung:	_____
- Konsolenplatte Farbe:	_____	- Armatur Typ-Nr.:	_____
- Becken-Bezeichnung:	_____	- Armatur Datenblatt:	_____
- Becken-Typ-Nr.:	_____	- Bitte Position der Armaturbohrung angeben.	_____
- Becken-Datenblatt:	_____		
- Becken-Breite:	_____		
- Bei Einbau in Nische, Fixmaß angeben:	_____		

WASCHTISCHUNTERSCHRÄNKE INKL. GLASABDECKPLATTE 10 MM MIT RÜCKSEITIGER LACKIERUNG ZU AUFSATZWASCHTISCHEN BITTE KOPIERVORLAGE BEI BESTELLUNG AUSFÜLLEN, SIEHE SEITE: 117.

Glaskfarben

A0066 Weiß Matt	A0143 Champ. Matt	A0144 Sand Matt	A0067 Schilf Matt	A0145 Mint Matt	A0069 Grün Matt	A0068 Dunkelrot Matt	A0114 Dunkelbr. Matt	A0126 Lichtgr. Matt	A0108 Grau Matt	A0109 Dunkelgr. Matt	A0146 Anthrazit Matt	A0127 Schwarz Matt
A0031 Weiß Hgl.	A0120 Champ. Hgl.	A0052 Sand Hgl.	A0048 Schilf Hgl.	A0147 Mint Hgl.	A0062 Grün Hgl.	A0047 Dunkelrot Hgl.	A0050 Dunkelbr. Hgl.	A0131 Lichtgr. Hgl.	A0063 Grau Hgl.	A0121 Dunkelgr. Hgl.	A0049 Anthrazit Hgl.	A0074 Schwarz Hgl.

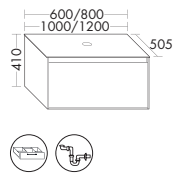

- 1 Auszug
- 1 Inneneinteilung
- 1 Abdeckplatte inkl. Bohrung für Aufsatzwaschtisch
- inkl. Metallkonsolen
- inkl. Raumsparisiphon

Maßanfertigung:*
↔ 600 - 1200 mm

Höhe:	410 mm	
SE201 Tiefe:	505 mm	
Breite:	600 mm	1308,- 1376,-
Breite:	800 mm	1437,- 1512,-
Breite:	1000 mm	1554,- 1633,-
Breite:	1200 mm	1681,- 1766,-

① AB005 technisch nicht möglich.

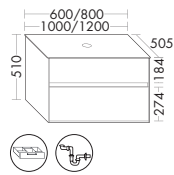

- 2 Auszüge
- 1 Inneneinteilung
- 1 Abdeckplatte inkl. Bohrung für Aufsatzwaschtisch
- inkl. Metallkonsolen
- inkl. Raumsparisiphon

Maßanfertigung:*
↔ 600 - 1200 mm

Höhe:	510 mm	
SE203 Tiefe:	505 mm	
Breite:	600 mm	1442,- 1531,-
Breite:	800 mm	1585,- 1684,-
Breite:	1000 mm	1728,- 1836,-
Breite:	1200 mm	1867,- 1985,-

① AB005 technisch nicht möglich.

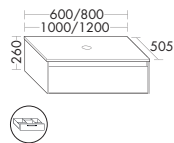

- 1 Auszug
- 1 Inneneinteilung
- 1 Abdeckplatte inkl. Bohrung für Aufsatzwaschtisch
- inkl. Metallkonsolen

Maßanfertigung:*
↔ 800 - 1200 mm

Höhe:	260 mm	
SE216 Tiefe:	505 mm	
Breite:	600 mm	1277,- 1340,-
Breite:	800 mm	1404,- 1472,-
Breite:	1000 mm	1518,- 1591,-
Breite:	1200 mm	1641,- 1721,-

① AB005 technisch nicht möglich.

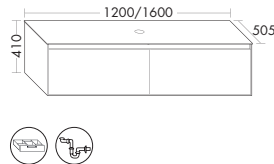

- 2 Auszüge
- 1 Inneneinteilung
- 1 Abdeckplatte inkl. Bohrung für Aufsatzwaschtisch
- inkl. Metallkonsolen
- inkl. Raumsparisiphon

Maßanfertigung:*
↔ 1200 - 1600 mm

Höhe:	410 mm	
SE237 Tiefe:	505 mm	
Breite:	1200 mm	1960,- 2162,-
Breite:	1600 mm	2226,- 2321,-

NEU 01.04.2017

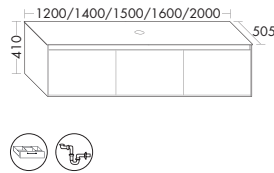

- 3 Auszüge
- 1 Inneneinteilung
- 1 Abdeckplatte inkl. Bohrung für Aufsatzwaschtisch
- inkl. Metallkonsolen
- inkl. Raumsparisiphon

Maßanfertigung:*
↔ 1200 - 2000 mm

Höhe:	410 mm	
SE202 Tiefe:	505 mm	
Breite:	1200 mm	2012,- 2115,-
Breite:	1400 mm	2163,- 2257,-
Breite:	1500 mm	2258,- 2349,-
Breite:	1600 mm	2352,- 2440,-
Breite:	2000 mm	2453,- 2546,-

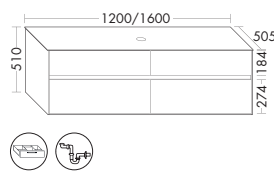

- 4 Auszüge
- 1 Inneneinteilung
- 1 Abdeckplatte inkl. Bohrung für Aufsatzwaschtisch
- inkl. Metallkonsolen
- inkl. Raumsparisiphon

Maßanfertigung:*
↔ 1200 - 1600 mm

Höhe:	510 mm	
SE238 Tiefe:	505 mm	
Breite:	1200 mm	2400,- 2556,-
Breite:	1600 mm	3030,- 3215,-

NEU 01.04.2017

Mehrpreis pro Fremdbecken: **220,-** / Mehrpreis für Armaturbohrung: **70,-**

Armaturbohrung bitte separat bestellen und Position angeben!

Ausstattung

Typ-Nr.

Planungsmaße

PG 1

PG 2

WASCHTISCHUNTERSCHRÄNKE INKL. GLASABDECKPLATTE 10 MM MIT RÜCKSEITIGER LACKIERUNG ZU AUFSATZWASCHTISCHEN BITTE KOPIERVORLAGE BEI BESTELLUNG AUSFÜLLEN, SIEHE SEITE: 117.

Glasfarben

A0066 Weiß Matt	A0143 Champ. Matt	A0144 Sand Matt	A0067 Schilf Matt	A0145 Mint Matt	A0069 Grün Matt	A0068 Dunkelrot Matt	A0114 Dunkelbr. Matt	A0126 Lichtgr. Matt	A0108 Grau Matt	A0109 Dunkelgr. Matt	A0146 Anthrazit Matt	A0127 Schwarz Matt
A0031 Weiß Hgl.	A0120 Champ. Hgl.	A0052 Sand Hgl.	A0048 Schilf Hgl.	A0147 Mint Hgl.	A0062 Grün Hgl.	A0047 Dunkelrot Hgl.	A0050 Dunkelbr. Hgl.	A0131 Lichtgr. Hgl.	A0063 Grau Hgl.	A0121 Dunkelgr. Hgl.	A0049 Anthrazit Hgl.	A0074 Schwarz Hgl.

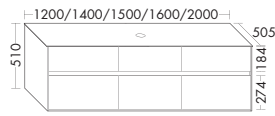

- 6 Auszüge
- 1 Inneneinteilung
- 1 Abdeckplatte inkl. Bohrung für Aufsatzwaschtisch
- inkl. Metallkonsolen
- inkl. Raumparsiphon

Maßanfertigung:*

1200 - 2000 mm

Höhe:	510 mm		
SE204 Tiefe:	505 mm		
Breite:	1200 mm	2526,-	2717,-
Breite:	1400 mm	2648,-	2823,-
Breite:	1500 mm	2767,-	2945,-
Breite:	1600 mm	2853,-	3028,-
Breite:	2000 mm	2974,-	3159,-

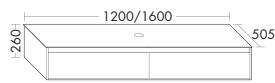

01.04.2017

- 2 Auszüge
- 1 Inneneinteilung
- 1 Abdeckplatte inkl. Bohrung für Aufsatzwaschtisch
- inkl. Metallkonsolen

Maßanfertigung:*

1200 - 1600 mm

Höhe:	260 mm		
SE239 Tiefe:	505 mm		
Breite:	1200 mm	1759,-	1840,-
Breite:	1600 mm	2044,-	2102,-



- 3 Auszüge
- 1 Inneneinteilung
- 1 Abdeckplatte inkl. Bohrung für Aufsatzwaschtisch
- inkl. Metallkonsolen

Maßanfertigung:*

1200 - 2000 mm

Höhe:	260 mm		
SE205 Tiefe:	505 mm		
Breite:	1200 mm	1893,-	1972,-
Breite:	1400 mm	2026,-	2093,-
Breite:	1500 mm	2102,-	2165,-
Breite:	1600 mm	2176,-	2236,-
Breite:	2000 mm	2360,-	2426,-

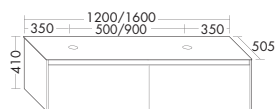

01.04.2017

- 2 Auszüge
- 1 Inneneinteilung
- 1 Abdeckplatte inkl. Bohrung für 2 Aufsatzwaschtische
- inkl. Metallkonsolen
- inkl. Raumparsiphon

Maßanfertigung:*

1200 - 1600 mm

Höhe:	410 mm		
SE240 Tiefe:	505 mm		
Breite:	1200 mm	2065,-	2267,-
Breite:	1600 mm	2331,-	2426,-

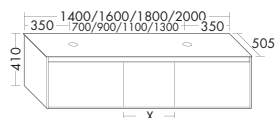

- 3 Auszüge
- 1 Inneneinteilung
- 1 Abdeckplatte inkl. Bohrung für 2 Aufsatzwaschtische
- inkl. Metallkonsolen
- inkl. Raumparsiphon

Maßanfertigung:*

1400 - 2000 mm

Höhe:	410 mm		
SE231 Tiefe:	505 mm		
Breite:	1400 mm	2256,-	2343,-
Breite:	1600 mm	2464,-	2559,-
Breite:	1800 mm	2680,-	2781,-
Breite:	2000 mm	2868,-	2977,-

① AB005 technisch nicht möglich. X = 250 mm/Br.: 1600 mm = 400 mm.

Aufpreis Siphonausschnitt asymmetrisch (technische Prüfung erforderlich) **131,-**

 Mehrpreis pro Fremdbecken: **220,-** / Mehrpreis für Armaturbohrung: **70,-**
Armaturbohrung bitte separat bestellen und Position angeben!

*Preis für Maßanfertigung: der nächst höhere Standardpreis.

WASCHTISCHUNTERSCHRÄNKE INKL. GLASABDECKPLATTE 10 MM MIT RÜCKSEITIGER LACKIERUNG ZU AUFSATZWASCHTISCHEN BITTE KOPIERVORLAGE BEI BESTELLUNG AUSFÜLLEN, SIEHE SEITE: 117.

Glaskfarben

A0066 Weiß Matt	A0143 Champ. Matt	A0144 Sand Matt	A0067 Schilf Matt	A0145 Mint Matt	A0069 Grün Matt	A0068 Dunkelrot Matt	A0114 Dunkelbr. Matt	A0126 Lichtgr. Matt	A0108 Grau Matt	A0109 Dunkelgr. Matt	A0146 Anthrazit Matt	A0127 Schwarz Matt
A0031 Weiß Hgl.	A0120 Champ. Hgl.	A0052 Sand Hgl.	A0048 Schilf Hgl.	A0147 Mint Hgl.	A0062 Grün Hgl.	A0047 Dunkelrot Hgl.	A0050 Dunkelbr. Hgl.	A0131 Lichtgr. Hgl.	A0063 Grau Hgl.	A0121 Dunkelgr. Hgl.	A0049 Anthrazit Hgl.	A0074 Schwarz Hgl.

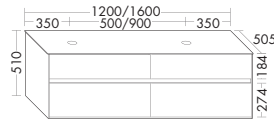

NEU 01.04.2017

- 4 Auszüge
- 1 Inneneinteilung
- 1 Abdeckplatte inkl. Bohrung für 2 Aufsatzwaschtische
- inkl. Metallkonsolen
- inkl. Raumsparisiphon

Maßanfertigung:*

↻ 1200 - 1600 mm

Höhe:	510 mm		
Tiefe:	505 mm		
Breite:	1200 mm	2505,-	2661,-
Breite:	1600 mm	3135,-	3320,-

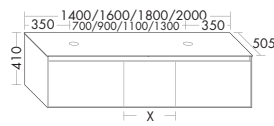

- 6 Auszüge
- 1 Inneneinteilung
- 1 Abdeckplatte inkl. Bohrung für 2 Aufsatzwaschtische
- inkl. Metallkonsolen
- inkl. Raumsparisiphon

Maßanfertigung:*

↻ 1400 - 2000 mm

Höhe:	510 mm		
Tiefe:	505 mm		
Breite:	1400 mm	2753,-	2924,-
Breite:	1600 mm	2989,-	3173,-
Breite:	1800 mm	3249,-	3451,-
Breite:	2000 mm	3448,-	3662,-

ⓘ AB005 technisch nicht möglich. X = 250 mm/Br.: 1600 mm = 400 mm.

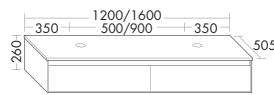

NEU 01.04.2017

- 2 Auszüge
- 1 Inneneinteilung
- 1 Abdeckplatte inkl. Bohrung für 2 Aufsatzwaschtische
- inkl. Metallkonsolen

Maßanfertigung:*

↻ 1200 - 1600 mm

Höhe:	260 mm		
Tiefe:	505 mm		
Breite:	1200 mm	1864,-	1945,-
Breite:	1600 mm	2148,-	2207,-

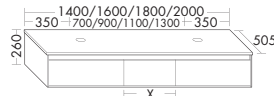

- 3 Auszüge
- 1 Inneneinteilung
- 1 Abdeckplatte inkl. Bohrung für 2 Aufsatzwaschtische
- inkl. Metallkonsolen

Maßanfertigung:*

↻ 1400 - 2000 mm

Höhe:	260 mm		
Tiefe:	505 mm		
Breite:	1400 mm	2109,-	2168,-
Breite:	1600 mm	2281,-	2344,-
Breite:	1800 mm	2479,-	2547,-
Breite:	2000 mm	2631,-	2703,-

ⓘ AB005 technisch nicht möglich. X = 250 mm/Br.: 1600 mm = 400 mm.

SE203/SE216

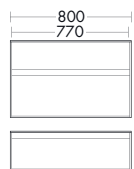

SE204/SE205

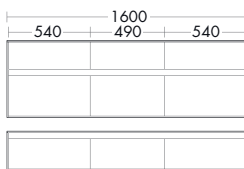
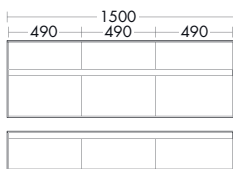
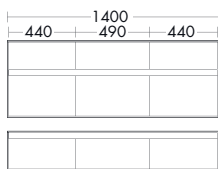
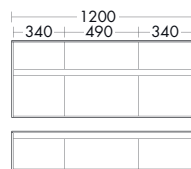

SE232/SE233

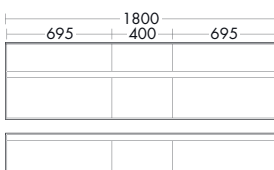
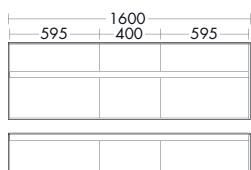
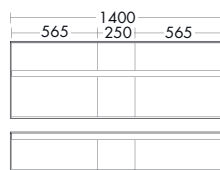

Aufpreis Siphonausschnitt asymmetrisch (technische Prüfung erforderlich) **131,-**

Mehrpreis pro Fremdbecken: **220,-** / Mehrpreis für Armaturbohrung: **70,-**

Armaturbohrung bitte separat bestellen und Position angeben!

↻ *Preis für Maßanfertigung: der nächst höhere Standardpreis.

WASCHTISCHUNTERSCHRÄNKE INKL. ABDECKPLATTE 10 MM FURNIER ODER LACK ZU AUFSATZWASCHTISCHEN

Lackfarben

A0066 Weiß Matt	A0143 Champ. Matt	A0144 Sand Matt	A0067 Schilf Matt	A0145 Mint Matt	A0069 Grün Matt	A0068 Dunkelrot Matt	A0114 Dunkelbr. Matt	A0126 Lichtgr. Matt	A0108 Grau Matt	A0109 Dunkelgr. Matt	A0146 Anthrazit Matt	A0127 Schwarz Matt
A0031 Weiß Hgl.	A0120 Champ. Hgl.	A0052 Sand Hgl.	A0048 Schilf Hgl.	A0147 Mint Hgl.	A0062 Grün Hgl.	A0047 Dunkelrot Hgl.	A0050 Dunkelbr. Hgl.	A0131 Lichtgr. Hgl.	A0063 Grau Hgl.	A0121 Dunkelgr. Hgl.	A0049 Anthrazit Hgl.	A0074 Schwarz Hgl.

Furnier E1-Spanplatte - Echtholz furnier - Grundierung - Klarlack - Schutzlack

A0149 Eiche Finel. Hell	A0275 Eiche Authentic	A0033 Eiche Natur	A0148 Eukalyptus	A0079 Bambus Natur	A0295 Eiche Mahagoniro	A0276 Nussbaum Co.	A0053 Nussbaum Na.	A0100 Eiche Hellgrau	A0288 Eiche Finel. Hellgrau	A0034 Eiche Tabak	A0106 Eiche Schwarz
----------------------------	--------------------------	----------------------	---------------------	-----------------------	---------------------------	-----------------------	-----------------------	-------------------------	--------------------------------	----------------------	------------------------

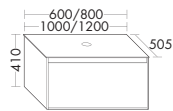

- 1 Auszug
- 1 Inneneinteilung
- 1 Abdeckplatte inkl. Bohrung für Aufsatzwaschtisch
- inkl. Metallkonsolen
- inkl. Raumparsiphon

Maßanfertigung:*

➔ 600 - 1200 mm

Höhe:	410 mm	
SE206 Tiefe:	505 mm	
Breite:	600 mm	988,- 1164,-
Breite:	800 mm	1084,- 1272,-
Breite:	1000 mm	1172,- 1375,-
Breite:	1200 mm	1269,- 1486,-

① AB005 technisch nicht möglich.

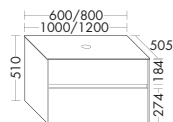

- 2 Auszüge
- 1 Inneneinteilung
- 1 Abdeckplatte inkl. Bohrung für Aufsatzwaschtisch
- inkl. Metallkonsolen
- inkl. Raumparsiphon

Maßanfertigung:*

➔ 600 - 1200 mm

Höhe:	510 mm	
SE208 Tiefe:	505 mm	
Breite:	600 mm	1121,- 1316,-
Breite:	800 mm	1231,- 1445,-
Breite:	1000 mm	1343,- 1577,-
Breite:	1200 mm	1451,- 1703,-

① AB005 technisch nicht möglich.

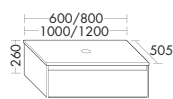

- 1 Auszug
- 1 Inneneinteilung
- 1 Abdeckplatte inkl. Bohrung für Aufsatzwaschtisch
- inkl. Metallkonsolen

Maßanfertigung:*

➔ 600 - 1200 mm

Höhe:	260 mm	
SE217 Tiefe:	505 mm	
Breite:	600 mm	956,- 1130,-
Breite:	800 mm	1051,- 1232,-
Breite:	1000 mm	1136,- 1334,-
Breite:	1200 mm	1228,- 1443,-

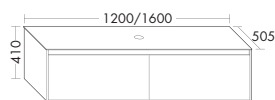

NEU 01.04.2017

- 2 Auszüge
- 1 Inneneinteilung
- 1 Abdeckplatte inkl. Bohrung für Aufsatzwaschtisch
- inkl. Metallkonsolen
- inkl. Raumparsiphon

Maßanfertigung:*

➔ 1200 - 1600 mm

Höhe:	410 mm	
SE243 Tiefe:	505 mm	
Breite:	1200 mm	1411,- 1678,-
Breite:	1600 mm	1647,- 1954,-

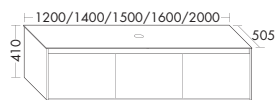

- 3 Auszüge
- 1 Inneneinteilung
- 1 Abdeckplatte inkl. Bohrung für Aufsatzwaschtisch
- inkl. Metallkonsolen
- inkl. Raumparsiphon

Maßanfertigung:*

➔ 1200 - 2000 mm

Höhe:	410 mm	
SE207 Tiefe:	505 mm	
Breite:	1200 mm	1544,- 1812,-
Breite:	1400 mm	1639,- 1924,-
Breite:	1500 mm	1709,- 2005,-
Breite:	1600 mm	1780,- 2087,-
Breite:	2000 mm	1927,- 2258,-

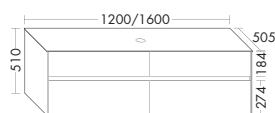

NEU 01.04.2017

- 4 Auszüge
- 1 Inneneinteilung
- 1 Abdeckplatte inkl. Bohrung für Aufsatzwaschtisch
- inkl. Metallkonsolen
- inkl. Raumparsiphon

Maßanfertigung:*

➔ 1200 - 1600 mm

Höhe:	510 mm	
SE244 Tiefe:	505 mm	
Breite:	1200 mm	1691,- 1957,-
Breite:	1600 mm	1926,- 2233,-

WASCHTISCHUNTERSCHRÄNKE INKL. ABDECKPLATTE 10 MM FURNIER ODER LACK ZU AUFSATZWASCHTISCHEN

Lackfarben

A0066 Weiß Matt	A0143 Champ. Matt	A0144 Sand Matt	A0067 Schilf Matt	A0145 Mint Matt	A0069 Grün Matt	A0068 Dunkelrot Matt	A0114 Dunkelbr. Matt	A0126 Lichtgr. Matt	A0108 Grau Matt	A0109 Dunkelgr. Matt	A0146 Anthrazit Matt	A0127 Schwarz Matt
A0031 Weiß Hgl.	A0120 Champ. Hgl.	A0052 Sand Hgl.	A0048 Schilf Hgl.	A0147 Mint Hgl.	A0062 Grün Hgl.	A0047 Dunkelrot Hgl.	A0050 Dunkelbr. Hgl.	A0131 Lichtgr. Hgl.	A0063 Grau Hgl.	A0121 Dunkelgr. Hgl.	A0049 Anthrazit Hgl.	A0074 Schwarz Hgl.

Furnier E1-Spanplatte - Echtholz furnier - Grundierung - Klarlack - Schutzlack

A0149 Eiche Finel. Hell	A0275 Eiche Authentic	A0033 Eiche Natur	A0148 Eukalyptus	A0079 Bambus Natur	A0295 Eiche Mahagonirot	A0276 Nussbaum Co.	A0053 Nussbaum Na.	A0100 Eiche Hellgrau	A0288 Eiche Finel. Hellgrau	A0034 Eiche Tabak	A0106 Eiche Schwarz
----------------------------	--------------------------	----------------------	---------------------	-----------------------	----------------------------	-----------------------	-----------------------	-------------------------	--------------------------------	----------------------	------------------------

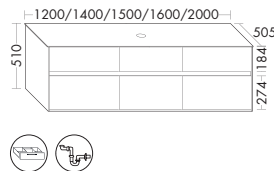

- 6 Auszüge
- 1 Inneneinteilung
- 1 Abdeckplatte inkl. Bohrung für Aufsatzwaschtisch
- inkl. Metallkonsolen
- inkl. Raumsparisiphon

Maßanfertigung:*
↔ 1200 - 2000 mm

Höhe:	510 mm	
SE209 Tiefe:	505 mm	
Breite:	1200 mm	2058,- 2415,-
Breite:	1400 mm	2123,- 2491,-
Breite:	1500 mm	2218,- 2602,-
Breite:	1600 mm	2280,- 2675,-
Breite:	2000 mm	2468,- 2894,-

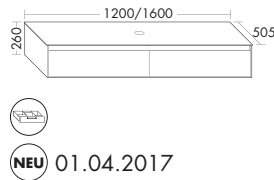

- 2 Auszüge
- 1 Inneneinteilung
- 1 Abdeckplatte inkl. Bohrung für Aufsatzwaschtisch
- inkl. Metallkonsolen

Maßanfertigung:*
↔ 1200 - 1600 mm

Höhe:	260 mm	
SE245 Tiefe:	505 mm	
Breite:	1200 mm	1292,- 1524,-
Breite:	1600 mm	1471,- 1735,-

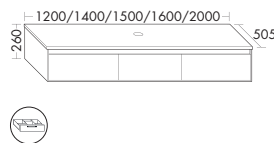

- 3 Auszüge
- 1 Inneneinteilung
- 1 Abdeckplatte inkl. Bohrung für Aufsatzwaschtisch
- inkl. Metallkonsolen

Maßanfertigung:*
↔ 1200 - 2000 mm

Höhe:	260 mm	
SE210 Tiefe:	505 mm	
Breite:	1200 mm	1425,- 1672,-
Breite:	1400 mm	1501,- 1760,-
Breite:	1500 mm	1553,- 1822,-
Breite:	1600 mm	1604,- 1881,-
Breite:	2000 mm	1748,- 2050,-

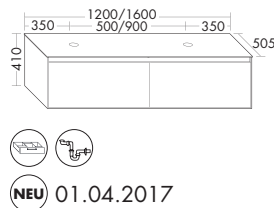

- 2 Auszüge
- 1 Inneneinteilung
- 1 Abdeckplatte inkl. Bohrung für 2 Aufsatzwaschtische
- inkl. Metallkonsolen
- inkl. Raumsparisiphon

Maßanfertigung:*
↔ 1200 - 1600 mm

Höhe:	410 mm	
SE246 Tiefe:	505 mm	
Breite:	1200 mm	1508,- 1780,-
Breite:	1600 mm	1718,- 2027,-

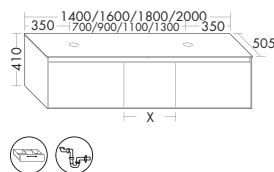

- 3 Auszüge
- 1 Inneneinteilung
- 1 Abdeckplatte inkl. Bohrung für 2 Aufsatzwaschtische
- inkl. Metallkonsolen
- inkl. Raumsparisiphon

Maßanfertigung:*
↔ 1400 - 2000 mm

Höhe:	410 mm	
SE234 Tiefe:	505 mm	
Breite:	1400 mm	1730,- 2031,-
Breite:	1600 mm	1864,- 2187,-
Breite:	1800 mm	2027,- 2377,-
Breite:	2000 mm	2150,- 2522,-

① AB005 technisch nicht möglich. X = 250 mm/Br.: 1600 mm = 400 mm.

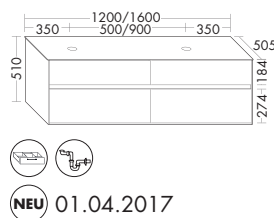

- 4 Auszüge
- 1 Inneneinteilung
- 1 Abdeckplatte inkl. Bohrung für 2 Aufsatzwaschtische
- inkl. Metallkonsolen
- inkl. Raumsparisiphon

Maßanfertigung:*
↔ 1200 - 1600 mm

Höhe:	510 mm	
SE247 Tiefe:	505 mm	
Breite:	1200 mm	1784,- 2103,-
Breite:	1600 mm	1999,- 2358,-

WASCHTISCHUNTERSCHRÄNKE INKL. ABDECKPLATTE 10 MM FURNIER ODER LACK ZU AUFSATZWASCHTISCHEN

BITTE KOPIERVORLAGE BEI BESTELLUNG AUSFÜLLEN, SIEHE SEITE: 117.

Lackfarben

A0066 Weiß Matt	A0143 Champ. Matt	A0144 Sand Matt	A0067 Schilf Matt	A0145 Mint Matt	A0069 Grün Matt	A0068 Dunkelrot Matt	A0114 Dunkelbr. Matt	A0126 Lichtgr. Matt	A0108 Grau Matt	A0109 Dunkelgr. Matt	A0146 Anthrazit Matt	A0127 Schwarz Matt
A0031 Weiß Hgl.	A0120 Champ. Hgl.	A0052 Sand Hgl.	A0048 Schilf Hgl.	A0147 Mint Hgl.	A0062 Grün Hgl.	A0047 Dunkelrot Hgl.	A0050 Dunkelbr. Hgl.	A0131 Lichtgr. Hgl.	A0063 Grau Hgl.	A0121 Dunkelgr. Hgl.	A0049 Anthrazit Hgl.	A0074 Schwarz Hgl.

Furnier E1-Spanplatte - Echtholz furnier - Grundierung - Klarlack - Schutzlack

A0149 Eiche Finel. Hell	A0275 Eiche Authentic	A0033 Eiche Natur	A0148 Eukalyptus	A0079 Bambus Natur	A0295 Eiche Mahagoniro	A0276 Nussbaum Co.	A0053 Nussbaum Na.	A0100 Eiche Hellgrau	A0288 Eiche Finel. Hellgrau	A0034 Eiche Tabak	A0106 Eiche Schwarz
----------------------------	--------------------------	----------------------	---------------------	-----------------------	---------------------------	-----------------------	-----------------------	-------------------------	--------------------------------	----------------------	------------------------

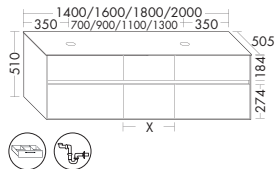

- 6 Auszüge
- 1 Inneneinteilung
- 1 Abdeckplatte inkl. Bohrung für 2 Aufsatzwaschtische
- inkl. Metallkonsolen
- inkl. Raumsparshipon

Maßanfertigung:*
↻ 1400 - 2000 mm

Höhe:	510 mm
SE235 Tiefe:	505 mm
Breite:	1400 mm 2211,- 2593,-
Breite:	1600 mm 2391,- 2804,-
Breite:	1800 mm 2599,- 3047,-
Breite:	2000 mm 2756,- 3232,-

① ABO05 technisch nicht möglich. X = 250 mm/Br.: 1600 mm = 400 mm.

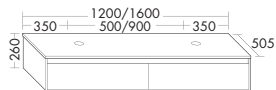

- 2 Auszüge
- 1 Inneneinteilung
- 1 Abdeckplatte inkl. Bohrung für 2 Aufsatzwaschtische
- inkl. Metallkonsolen

Maßanfertigung:*
↻ 1200 - 1600 mm

Höhe:	260 mm
SE248 Tiefe:	505 mm
Breite:	1200 mm 1380,- 1628,-
Breite:	1600 mm 1553,- 1839,-

NEU 01.04.2017

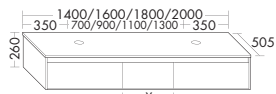

- 3 Auszüge
- 1 Inneneinteilung
- 1 Abdeckplatte inkl. Bohrung für 2 Aufsatzwaschtische
- inkl. Metallkonsolen

Maßanfertigung:*
↻ 1400 - 2000 mm

Höhe:	260 mm
SE236 Tiefe:	505 mm
Breite:	1400 mm 1553,- 1822,-
Breite:	1600 mm 1681,- 1971,-
Breite:	1800 mm 1829,- 2146,-
Breite:	2000 mm 1941,- 2277,-

① ABO05 technisch nicht möglich. X = 250 mm/Br.: 1600 mm = 400 mm.

SE208/SE217

SE209/SE210

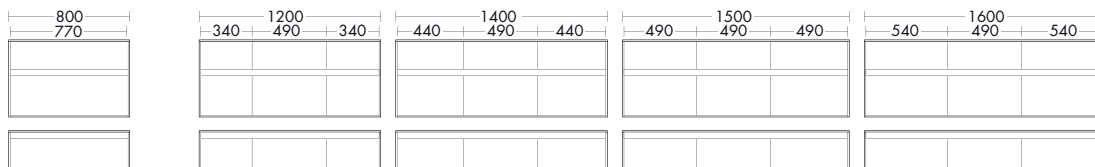

SE234/SE236

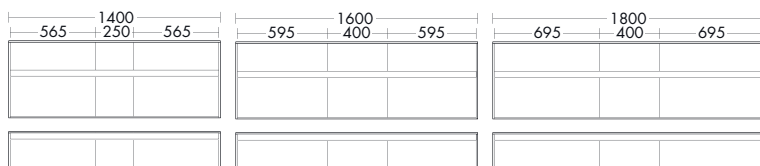

Aufpreis Siphonausschnitt asymmetrisch (technische Prüfung erforderlich) **131,-**

Becken asymmetrisch auf Anfrage! Mehrpreis pro Fremdbecken: **69,-/** Mehrpreis für Armaturbohrung: **69,-**

Armaturbohrung bitte separat bestellen und Position angeben!

*Preis für Maßanfertigung: der nächst höhere Standardpreis.

WASCHTISCHUNTERSCHRÄNKE ZU KERAMIK-WASCHTISCHEN NEU 01.06.2017

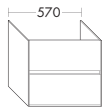

- 1 Schublade oben mit Siphonausschnitt
- 1 Auszug unten

WU602

Breite: 570 mm **897,- 1052,-**

HERSTELLER	KERAMIK-TYP	HÖHE	TIEFE
Duravit	Vero 045.460	550 mm	442 mm
Keramag	ICON 124060	550 mm	462 mm
Laufen	Pro S 81096.3	550 mm	442 mm
Villeroy&Boch	Memento 513360	550 mm	402 mm
	Subway 2.0 7113.FO	550 mm	442 mm

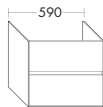

- 1 Schublade oben mit Siphonausschnitt
- 1 Auszug unten

WU602

Breite: 590 mm **897,- 1052,-**

HERSTELLER	KERAMIK-TYP	HÖHE	TIEFE
Laufen	Pro A 81895.3.XXX	550 mm	452 mm

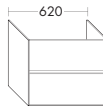

- 1 Schublade oben mit Siphonausschnitt
- 1 Auszug unten

WU602

Breite: 620 mm **1035,- 1214,-**

HERSTELLER	KERAMIK-TYP	HÖHE	TIEFE
Villeroy&Boch	Subway 2.0 7113.FA	550 mm	442 mm
Vitra	T4.4452	550 mm	422 mm

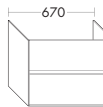

- 1 Schublade oben mit Siphonausschnitt
- 1 Auszug unten

WU602

Breite: 670 mm **1035,- 1214,-**

HERSTELLER	KERAMIK-TYP	HÖHE	TIEFE
Ideal Standard	Connect E8128XX, E8168XX	550 mm	472 mm

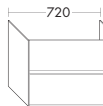

- 1 Schublade oben mit Siphonausschnitt
- 1 Auszug unten

WU602

Breite: 720 mm **1134,- 1330,-**

HERSTELLER	KERAMIK-TYP	HÖHE	TIEFE
Keramag	ICON 124075	550 mm	462 mm
Vitra	T4.4453	550 mm	422 mm

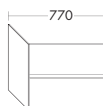

- 1 Schublade oben mit Siphonausschnitt
- 1 Auszug unten

WU602

Breite: 770 mm **1134,- 1330,-**

HERSTELLER	KERAMIK-TYP	HÖHE	TIEFE
Duravit	Vero 045.480	550 mm	442 mm
Keramag	Renova 1 Plan 122185	550 mm	442 mm
Laufen	Pro A 81395.6.XXX	550 mm	452 mm
Villeroy&Boch	Subway 2.0 7175.80	550 mm	442 mm
	Venticello 41048L	590 mm	482 mm

Bitte Hersteller und Keramik-Typ angeben! Weitere Waschtischunterschänke auf Anfrage möglich.

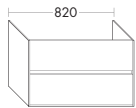
WASCHTISCHUNTERSCHRÄNKE ZU KERAMIK-WASCHTISCHEN**NEU** 01.06.2017

- 1 Schublade oben mit Siphonausschnitt
- 1 Auszug unten

WU602

Breite: 820 mm

1185,- 1389,-

HERSTELLER	KERAMIK-TYP	HÖHE	TIEFE
Duravit	Vero 032.985	550 mm	472 mm
Ideal Standard	Connect E8127XX, E8167XX	550 mm	472 mm
Vitra	T4.4454	550 mm	422 mm

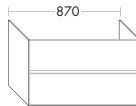

- 1 Schublade oben mit Siphonausschnitt
- 1 Auszug unten

WU602

Breite: 870 mm

1185,- 1389,-

HERSTELLER	KERAMIK-TYP	HÖHE	TIEFE
Keramag	ICON 124090, 124093	550 mm	462 mm
	Xeno² 127090, 127093	550 mm	462 mm

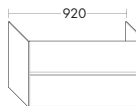

- 1 Schublade oben mit Siphonausschnitt
- 1 Auszug unten

WU602

Breite: 920 mm

1233,- 1445,-

HERSTELLER	KERAMIK-TYP	HÖHE	TIEFE
Laufen	Pro A 81395.8.XXX	550 mm	452 mm

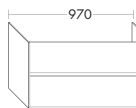

- 1 Schublade oben mit Siphonausschnitt
- 1 Auszug unten

WU602

Breite: 970 mm

1233,- 1445,-

HERSTELLER	KERAMIK-TYP	HÖHE	TIEFE
Duravit	Vero 045.410	550 mm	442 mm
Ideal Standard	Connect E8126XX, E8159XX	550 mm	472 mm
Villeroy&Boch	Omnia 61161	550 mm	452 mm
	Subway 2.0 7175.AO, 7175.A1	550 mm	442 mm
	Venticello 4104AL	590 mm	485 mm

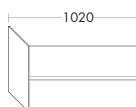

- 1 Schublade oben mit Siphonausschnitt
- 1 Auszug unten

WU602

Breite: 1020 mm

1281,- 1504,-

HERSTELLER	KERAMIK-TYP	HÖHE	TIEFE
Duravit	Vero 032.910	550 mm	472 mm

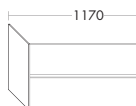

- 1 Schublade oben mit Siphonausschnitt
- 1 Auszug unten

WU602

Breite: 1170 mm

1330,- 1561,-

HERSTELLER	KERAMIK-TYP	HÖHE	TIEFE
Duravit	Vero 045.412	550 mm	442 mm
Keramag	ICON 124020, 124025	550 mm	462 mm
	Xeno² 127020, 127023, 127025	550 mm	462 mm
Villeroy&Boch	Memento 5133 C1/C4	550 mm	442 mm

Bitte Hersteller und Keramik-Typ angeben! Weitere Waschtischunterschrank auf Anfrage möglich.

WASCHTISCHUNTERSCHRÄNKE ZU KERAMIK-WASCHTISCHEN NEU 01.06.2017



- 4 Auszüge

WU606

Breite: 1170 mm **1737,- 2037,-**

HERSTELLER	KERAMIK-TYP	HÖHE	TIEFE
Keramag	ICON 124020, 124025	550 mm	462 mm



- 4 Auszüge

WU606

Breite: 1270 mm **1737,- 2037,-**

HERSTELLER	KERAMIK-TYP	HÖHE	TIEFE
Villeroy&Boch	Subway 2.0 7176.DO	550 mm	442 mm

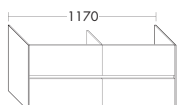

- 2 Schubladen oben mit Siphonausschnitt
- 2 Auszüge unten

WU604

Breite: 1170 mm **1737,- 2037,-**

HERSTELLER	KERAMIK-TYP	HÖHE	TIEFE
Keramag	ICON 124120	550 mm	462 mm



- 2 Schubladen oben mit Siphonausschnitt
- 2 Auszüge unten

WU604

Breite: 1220 mm **1737,- 2037,-**

HERSTELLER	KERAMIK-TYP	HÖHE	TIEFE
Laufen	Pro A 81496.7	550 mm	452 mm
Vitra	T4.4455	550 mm	422 mm



- 2 Schubladen oben mit Siphonausschnitt
- 2 Auszüge unten

WU604

Breite: 1270 mm **1782,- 2092,-**

HERSTELLER	KERAMIK-TYP	HÖHE	TIEFE
Ideal Standard	Connect E8136XX, E8158XX	550 mm	472 mm
Laufen	Pro S 14968	550 mm	442 mm
Villeroy&Boch	Subway 2.0 7175.DO	550 mm	442 mm

Bitte Hersteller und Keramik-Typ angeben! Weitere Waschtischunterschänke auf Anfrage möglich.

Wahlweise ohne Griff mit Tip-On-Technik.

SPIEGELSCHRÄNKE MIT HORIZONTALER LED-BELEUCHTUNG, HÖHE 800 MM (WANDEINBAU GEEIGNET) BITTE TIEFE ANGEBEN!

Melaminfarben Bitte bei Bestellung Frontnummer F4700 oder F4701 angeben!

F4700 Melamin Weiß	F4701 Melamin Grau Metallic
-----------------------	--------------------------------

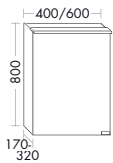

Version L



- Spiegeltüren beidseitig verspiegelt
- LED-Aufsatzleuchte, Tiefe: 40 mm
- 4250 K
- 3 Glaseinlegeböden
- 1 Schalter- / Steckdosenkombination, griffseitig
- 1 Vergrößerungsspiegel

Maßanfertigung:*

🔗 170 - 320 mm

	Höhe:	800 mm			
Watt	SS201	Tiefe:	170-320 mm	inkl. Beleuchtung: + 40 mm	
6	L/R	Breite:	400 mm	989,-	1141,-
9	L/R	Breite:	600 mm	1103,-	1255,-

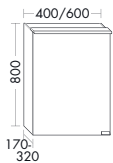

Version L



- Spiegeltüren beidseitig verspiegelt
- LED-Aufsatzleuchte, Tiefe: 40 mm
- Lichttemperatur-Steuerung: Kalt/ Warmweiß
- 2800 - 6000 K
- 3 Glaseinlegeböden
- 1 Doppelsteckdose
- 1 Sensor-Schalter
- 1 Vergrößerungsspiegel

Maßanfertigung:*

🔗 170 - 320 mm

	Höhe:	800 mm			
Watt	SS231	Tiefe:	170-320 mm	inkl. Beleuchtung: + 40 mm	
6	L/R	Breite:	400 mm	1118,-	1270,-
9	L/R	Breite:	600 mm	1235,-	1388,-

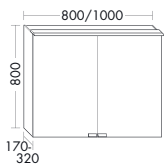

- Spiegeltüren beidseitig verspiegelt
- LED-Aufsatzleuchte, Tiefe: 40 mm
- 4250 K
- 6 Glaseinlegeböden
- 1 Funktionsleiste inkl. 1 Schalter rechts, 1 Steckdose links, 1 Vergrößerungsspiegel

Maßanfertigung:*

🔗 170 - 320 mm

	Höhe:	800 mm			
Watt	SS202	Tiefe:	170-320 mm	inkl. Beleuchtung: + 40 mm	
12		Breite:	800 mm	1437,-	1586,-
15		Breite:	1000 mm	1542,-	1696,-

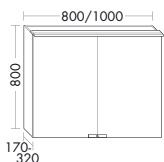

- Spiegeltüren beidseitig verspiegelt
- LED-Aufsatzleuchte, Tiefe: 40 mm
- Lichttemperatur-Steuerung: Kalt/ Warmweiß
- 2800 - 6000 K
- 6 Glaseinlegeböden
- 1 Funktionsleiste inkl. 1 Schalter rechts, 1 Steckdose links, 1 Vergrößerungsspiegel

Maßanfertigung:*

🔗 170 - 320 mm

	Höhe:	800 mm			
Watt	SS232	Tiefe:	170-320 mm	inkl. Beleuchtung: + 40 mm	
12		Breite:	800 mm	1581,-	1730,-
15		Breite:	1000 mm	1691,-	1844,-

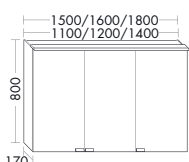

Version L



- Spiegeltüren beidseitig verspiegelt
- LED-Aufsatzleuchte, Tiefe: 40 mm
- 4250 K
- 1 feste Mittelenseite
- 9 Glaseinlegeböden
- 1 Funktionsleiste inkl. 1 Schalter rechts, 1 Steckdose links, 1 Vergrößerungsspiegel

Maßanfertigung:*

🔗 170 - 320 mm

	Höhe:	800 mm			
Watt	SS203	Tiefe:	170-320 mm	inkl. Beleuchtung: + 40 mm	
17	L/R	Breite:	1100 mm	1663,-	1808,-
18	L/R	Breite:	1200 mm	1828,-	1988,-
21	L/R	Breite:	1400 mm	1926,-	2092,-
22	L/R	Breite:	1500 mm	2005,-	2174,-
24	L/R	Breite:	1600 mm	2055,-	2264,-
27	L/R	Breite:	1800 mm	2178,-	2396,-

📄 Spiegelschränke optional mit LED-Waschtischbeleuchtung ZE002 möglich, siehe Seite: 134.

🔗 Nur Rastermaße lieferbar!

🏠 Raumschaltung ohne Aufpreis möglich (Schalter wird durch zusätzliche Steckdose ersetzt). Bitte bei Bestellung angeben.

Ausstattung

Typ-Nr.

Planungsmaße

PG Melamin

PG 1

PG 2

SPIEGELSCHRÄNKE MIT HORIZONTALER LED-BELEUCHTUNG, HÖHE 800 MM (WANDEINBAU GEEIGNET) BITTE TIEFE ANGEBEN!

Melaminfarben Bitte bei Bestellung Frontnummer F4700 oder F4701 angeben!

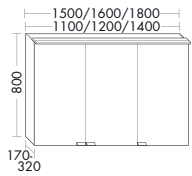
F4700
Melamin WeißF4701
Melamin Grau Metallic

Version L



- Spiegeltüren beidseitig verspiegelt
- LED-Aufsatzleuchte, Tiefe: 40 mm
- Lichttemperatur-Steuerung: Kalt/
Warmweiß
- 2800 - 6000 K
- 1 feste Mittelseite
- 9 Glaseinlegeböden
- 1 Funktionsleiste inkl. 1 Schalter rechts,
1 Steckdose links, 1 Vergrößerungs-
spiegel

Höhe: 800 mm

Watt **SS233** Tiefe: 170-320 mm inkl. Beleuchtung: + 40 mm

17	L/R	Breite: 1100 mm	1812,-	1958,-	2122,-
18	L/R	Breite: 1200 mm	1982,-	2141,-	2321,-
21	L/R	Breite: 1400 mm	2083,-	2251,-	2435,-
22	L/R	Breite: 1500 mm	2170,-	2338,-	2526,-
24	L/R	Breite: 1600 mm	2221,-	2432,-	2628,-
27	L/R	Breite: 1800 mm	2352,-	2571,-	2772,-

Maßanfertigung:*

① 170 - 320 mm

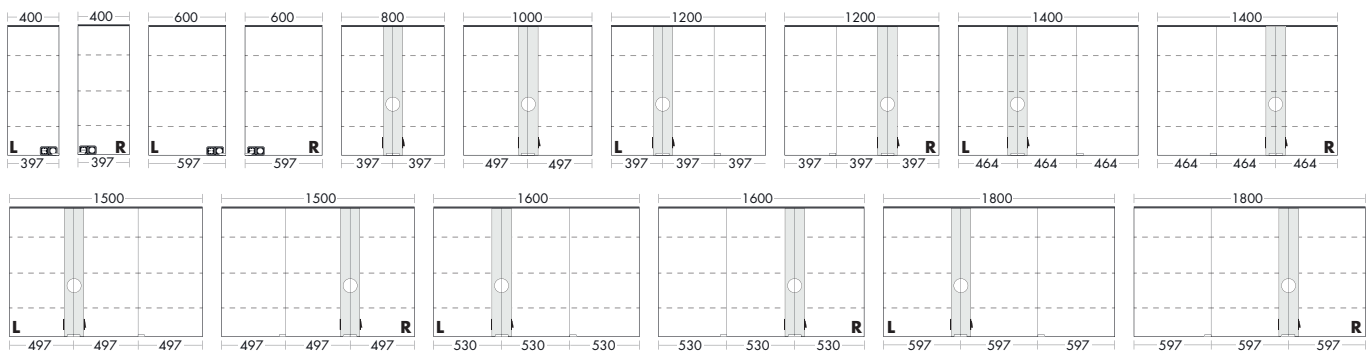
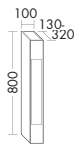
**LED-LEUCHELEMENT MODULAR ZU SPIEGELSCHRÄNKEN**

- LED-Beleuchtung
- dimmbar
- Lichtaustritt: 600x58 mm
- 1 Sensor-Schalter

Höhe: 800 mm

Watt **LE041** Tiefe: 130-320 mm17 Breite: 100 mm **589,-** **630,-** **695,-**

① Nur in Verbindung mit Seitenschrank möglich, keine eigene Schrankaufhängung.

Maßanfertigung:*

① 130 - 320 mm

SEITENVERKLEIDUNG PASSEND ZU SPIEGELSCHRÄNKEN MIT HORIZONTALER LED-BELEUCHTUNG

- 1 Seitenverkleidung

Höhe: 800 mm

WA201 Tiefe: 170-320 mmBreite: 10 mm --- **280,-** **327,-****Maßanfertigung:***

① 170 - 320 mm

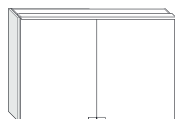
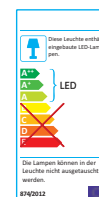
BEISPIEL:Seitenverkleidung
WA201 LSeitenverkleidung zweiseitig
WA201 L + WA201 R**ENERGIEEFFIZIENZKLASSE**SS201
SS202
SS203
LE041SS231
SS232
SS233**Einbaurahmen siehe Seite: 135.**

① Nur Rastermaße lieferbar!

② Raumschaltung ohne Aufpreis möglich (Schalter wird durch zusätzliche Steckdose ersetzt). Bitte bei Bestellung angeben.

SPIEGELSCHRÄNKE MIT HORIZONTALER LED-BELEUCHTUNG, HÖHE 1000 MM (WANDEINBAU GEEIGNET) BITTE TIEFE ANGEBEN!

Melaminfarben Bitte bei Bestellung Frontnummer F4700 oder F4701 angeben!

F4700
Melamin Weiß

F4701
Melamin Grau Metallic

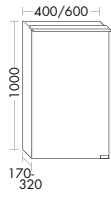

Version L



- Spiegeltüren beidseitig verspiegelt
- LED-Aufsatzleuchte, Tiefe: 40 mm
- 4250 K
- 4 Glaseinlegeböden
- 1 Schalter- / Steckdosenkombination, griffseitig
- 1 Vergrößerungsspiegel

Maßanfertigung:*

🔗 170 - 320 mm

	Höhe:	1000 mm			
Watt	SS211	Tiefe:	170-320 mm	inkl. Beleuchtung: + 40 mm	
6	L/R	Breite:	400 mm	1079,-	1244,-
9	L/R	Breite:	600 mm	1202,-	1368,-
				1356,-	1491,-

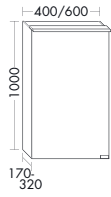

Version L



- Spiegeltüren beidseitig verspiegelt
- LED-Aufsatzleuchte, Tiefe: 40 mm
- Lichttemperatur-Steuerung: Kalt/ Warmweiß
- 2800 - 6000 K
- 4 Glaseinlegeböden
- 1 Schalter / 1 Steckdose
- 1 Vergrößerungsspiegel

Maßanfertigung:*

🔗 170 - 320 mm

	Höhe:	1000 mm			
Watt	SS241	Tiefe:	170-320 mm	inkl. Beleuchtung: + 40 mm	
6	L/R	Breite:	400 mm	1208,-	1373,-
9	L/R	Breite:	600 mm	1334,-	1499,-
				1485,-	1623,-

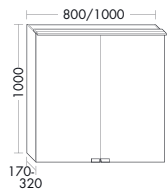

- Spiegeltüren beidseitig verspiegelt
- LED-Aufsatzleuchte, Tiefe: 40 mm
- 4250 K
- 8 Glaseinlegeböden
- 1 Funktionsleiste inkl. 1 Schalter rechts, 1 Steckdose links, 1 Vergrößerungsspiegel

Maßanfertigung:*

🔗 170 - 320 mm

	Höhe:	1000 mm			
Watt	SS212	Tiefe:	170-320 mm	inkl. Beleuchtung: + 40 mm	
12		Breite:	800 mm	1568,-	1730,-
15		Breite:	1000 mm	1681,-	2018,-
				1893,-	2018,-

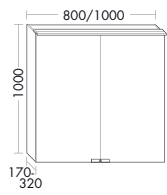

- Spiegeltüren beidseitig verspiegelt
- LED-Aufsatzleuchte, Tiefe: 40 mm
- Lichttemperatur-Steuerung: Kalt/ Warmweiß
- 2800 - 6000 K
- 8 Glaseinlegeböden
- 1 Funktionsleiste inkl. 1 Schalter rechts, 1 Steckdose links, 1 Vergrößerungsspiegel

Maßanfertigung:*

🔗 170 - 320 mm

	Höhe:	1000 mm			
Watt	SS242	Tiefe:	170-320 mm	inkl. Beleuchtung: + 40 mm	
12		Breite:	800 mm	1711,-	1873,-
15		Breite:	1000 mm	1828,-	1998,-
				2038,-	2166,-

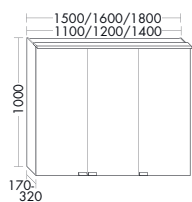

Version L



- Spiegeltüren beidseitig verspiegelt
- LED-Aufsatzleuchte, Tiefe: 40 mm
- 4250 K
- 1 feste Mittelseite
- 12 Glaseinlegeböden
- 1 Funktionsleiste inkl. 1 Schalter rechts, 1 Steckdose links, 1 Vergrößerungsspiegel

Maßanfertigung:*

🔗 170 - 320 mm

	Höhe:	1000 mm			
Watt	SS213	Tiefe:	170-320 mm	inkl. Beleuchtung: + 40 mm	
17	L/R	Breite:	1100 mm	1814,-	1972,-
18	L/R	Breite:	1200 mm	1992,-	2166,-
21	L/R	Breite:	1400 mm	2101,-	2280,-
22	L/R	Breite:	1500 mm	2186,-	2369,-
24	L/R	Breite:	1600 mm	2241,-	2468,-
27	L/R	Breite:	1800 mm	2374,-	2589,-
				2481,-	2831,-

📄 Spiegelschränke optional mit LED-Waschtischbeleuchtung ZE002 möglich, siehe Seite: 134.

🔗 Nur Rastermaße lieferbar!

🏠 Raumschaltung ohne Aufpreis möglich (Schalter wird durch zusätzliche Steckdose ersetzt). Bitte bei Bestellung angeben.

SPIEGELSCHRÄNKE MIT HORIZONTALER LED-BELEUCHTUNG, HÖHE 1000 MM (WANDEINBAU GEEIGNET) BITTE TIEFE ANGEBEN!

Melaminfarben Bitte bei Bestellung Frontnummer F4700 oder F4701 angeben!

F4700 Melamin Weiß F4701 Melamin Grau Metallic

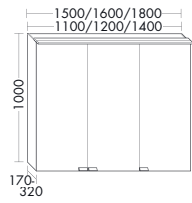

Version L



- Spiegeltüren beidseitig verspiegelt
- LED-Aufsatzleuchte, Tiefe: 40 mm
- Lichttemperatur-Steuerung: Kalt/Warmweiß
- 2800 - 6000 K
- 1 feste Mittelseite
- 12 Glaseinlegeböden
- 1 Funktionsleiste inkl. 1 Schalter rechts, 1 Steckdose links, 1 Vergrößerungsspiegel

		Höhe:	1000 mm	
Watt	SS243	Tiefe:	170-320 mm inkl. Beleuchtung: + 40 mm	
17	L/R	Breite:	1100 mm	1962,- 2121,- 2299,-
18	L/R	Breite:	1200 mm	2146,- 2320,- 2517,-
21	L/R	Breite:	1400 mm	2259,- 2439,- 2640,-
22	L/R	Breite:	1500 mm	2350,- 2532,- 2738,-
24	L/R	Breite:	1600 mm	2408,- 2636,- 2849,-
27	L/R	Breite:	1800 mm	2547,- 2763,- 3005,-

Maßanfertigung:*

☉ 170 - 320 mm

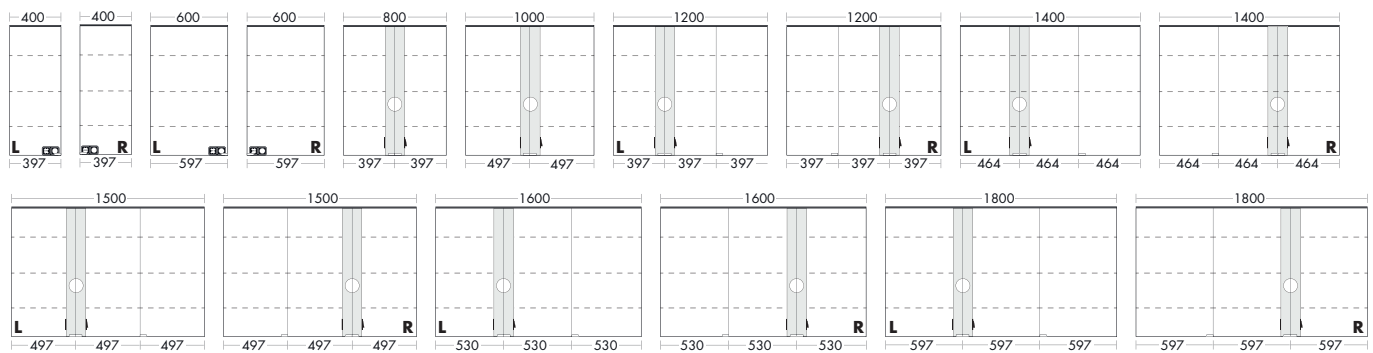

LED-LEUCHELEMENT MODULAR ZU SPIEGELSCHRÄNKEN

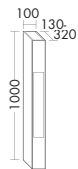

- LED-Beleuchtung
- dimmbar
- Lichtaustritt: 800x58 mm
- 1 Sensor-Schalter

Maßanfertigung:*

☉ 130 - 320 mm

		Höhe:	1000 mm	
Watt	LE031	Tiefe:	130-320 mm	
23		Breite:	100 mm	653,- 689,- 757,-

① Nur in Verbindung mit Seitenschrank möglich, keine eigene Schrankaufhängung.

SEITENVERKLEIDUNG PASSEND ZU SPIEGELSCHRÄNKEN MIT HORIZONTALER LED-BELEUCHTUNG

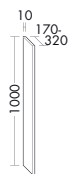

- 1 Seitenverkleidung

Maßanfertigung:*

☉ 170 - 320 mm

		Höhe:	1000 mm	
WA201		Tiefe:	170-320 mm	
		Breite:	10 mm	--- 280,- 327,-

BEISPIEL:

Seitenverkleidung WA201 L



Seitenverkleidung zweiseitig WA201 L + WA201 R



ENERGIEEFFIZIENZKLASSE

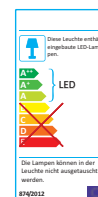

SS211
SS212
SS213
LE031



SS241
SS242
SS243

Einbaurahmen siehe Seite:135.

☉ Nur Rastermaße lieferbar!

☉ Raumschaltung ohne Aufpreis möglich (Schalter wird durch zusätzliche Steckdose ersetzt). Bitte bei Bestellung angeben.

SPIEGELCHRÄNKE MIT LED-FLÄCHENBELEUCHTUNG

BITTE TIEFE ANGEBEN!

(NEU) 01.07.2017

Melaminfarben Bitte bei Bestellung Frontnummer F4700 oder F4701 angeben!

F4700
Melamin Weiß

F4701
Melamin Grau Metallic

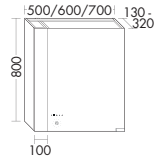

Version L



- inkl. indirekter Beleuchtung oben, Breite 465 mm, 50 Watt
- Spiegeltür beidseitig verspiegelt
- Lichtsteuerung*
- LED-Beleuchtung, 13 Watt
- 2200 K - 4000 K
- 3 Glaseinlegeböden
- 1 Doppelsteckdose

Maßanfertigung:*

🔗 170 - 320 mm

	Höhe:	800 mm			
SS256	Tiefe:	170-320 mm			
	L/R Breite:	500 mm	2052,-	2247,-	2439,-
	L/R Breite:	600 mm	2086,-	2283,-	2479,-
	L/R Breite:	700 mm	2111,-	2311,-	2510,-

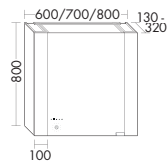

Version L



- inkl. indirekter Beleuchtung oben, Breite 465 mm, 50 Watt
- Spiegeltüren beidseitig verspiegelt
- Lichtsteuerung*
- LED-Beleuchtung, 2x13 Watt
- 2200 K - 4000 K
- 3 Glaseinlegeböden
- 1 Doppelsteckdose

Maßanfertigung:*

🔗 170 - 320 mm

	Höhe:	800 mm			
SS257	Tiefe:	170-320 mm			
	L/R Breite:	600 mm	2383,-	2576,-	2724,-
	L/R Breite:	700 mm	2419,-	2615,-	2765,-
	L/R Breite:	800 mm	2455,-	2620,-	2769,-

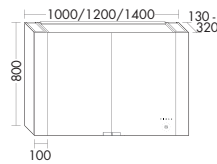

- inkl. indirekter Beleuchtung oben, Breite 765 mm, 80 Watt
- Spiegeltüren beidseitig verspiegelt
- Lichtsteuerung*
- LED-Beleuchtung, 2x13 Watt
- 2200 K - 4000 K
- 3 Glaseinlegeböden
- 1 Doppelsteckdose

Maßanfertigung:*

🔗 170 - 320 mm

	Höhe:	800 mm			
SS258	Tiefe:	170-320 mm			
	Breite:	1000 mm	2874,-	3099,-	3272,-
	Breite:	1200 mm	2996,-	3231,-	3412,-
	Breite:	1400 mm	3092,-	3293,-	3478,-

SPIEGELCHRÄNKE MODULAR

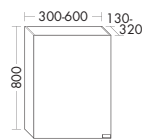

Version L



- Spiegeltür beidseitig verspiegelt
- 3 Glaseinlegeböden

Maßanfertigung:*

🔗 130 - 320 mm

🔗 300 - 600 mm

	Höhe:	800 mm			
SS011	Tiefe:	130-320 mm			
	L/R Breite:	300 mm	424,-	526,-	588,-
	L/R Breite:	400 mm	548,-	673,-	753,-
	L/R Breite:	500 mm	674,-	818,-	914,-
	L/R Breite:	600 mm	799,-	963,-	1081,-

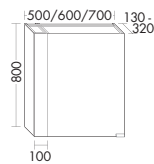

Version L



- inkl. indirekter Beleuchtung oben, Breite 465 mm, 50 Watt
- Spiegeltür beidseitig verspiegelt
- LED-Beleuchtung, 13 Watt
- 2200 K - 4000 K
- 3 Glaseinlegeböden
- 1 Doppelsteckdose

Maßanfertigung:*

🔗 170 - 320 mm

	Höhe:	800 mm			
SS251	Tiefe:	170-320 mm			
	L/R Breite:	500 mm	1664,-	1819,-	1972,-
	L/R Breite:	600 mm	1703,-	1861,-	2019,-
	L/R Breite:	700 mm	1730,-	1893,-	2052,-

① Nur in Verbindung mit Spiegelschränken inkl. Lichtsteuerung möglich!

Einbaurahmen siehe Seite: 135.

🔗 Nur Rastermaße lieferbar!

🏠 Raumschaltung ohne Aufpreis möglich (Schalter wird durch zusätzliche Steckdose ersetzt). Bitte bei Bestellung angeben.

***LICHTSTEUERUNG****Symbolerklärung**

-  Aktivierende - Beleuchtung
-  Entspannungs - Beleuchtung
-  Grund - Beleuchtung
-  Pflege - Beleuchtung
-  Circadiane - Beleuchtung

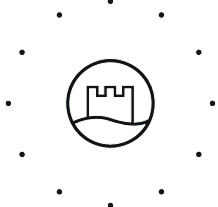
**Lichtsteuerung durch Handbewegung**

- | | |
|--|---|
|  Ein |  Aus |
|  Szenen Wechsel links |  Szenen Wechsel rechts |
|  Dimmlevel erhöhen |  Dimmlevel reduzieren |
|  Farbtemperatur kalt |  Farbtemperatur warm |

WEITERE INFORMATIONEN FINDEN SIE IN UNSEREM KATALOG

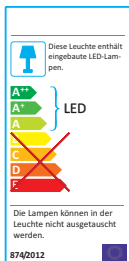
ENERGIEEFFIZIENZKLASSE

SS256
SS257
SS258
SS251

SPIEGELSCHRÄNKE MIT HORIZONTALER LED-BELEUCHTUNG, HÖHE 800 MM (WANDEINBAU GEEIGNET)

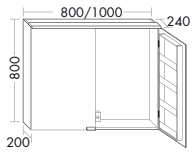

- Koffertüren beidseitig verspiegelt
- je Tür: 4 Ablagen
- LED-Aufsatzleuchte
- umlaufende LED-Innenbeleuchtung,
B 800 mm: 54 W, B 1000 mm: 62 W
- 2 Steckdosen
- 1 Türkontaktschalter
- Korpus innen verspiegelt

Watt	SS205	Höhe:	800 mm		
	12	Tiefe:	240 mm		
	15	Breite:	800 mm	---	2682,- 2938,-
		Breite:	1000 mm	---	2930,- 3212,-



SPIEGELSCHRÄNKE MIT HORIZONTALER LED-BELEUCHTUNG, HÖHE 1000 MM (WANDEINBAU GEEIGNET)

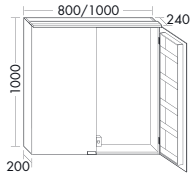

- Koffertüren beidseitig verspiegelt
- je Tür: 5 Ablagen
- LED-Aufsatzleuchte
- umlaufende LED-Innenbeleuchtung,
B 800 mm: 62 W, B 1000 mm: 69 W
- 2 Steckdosen
- 1 Türkontaktschalter
- Korpus innen verspiegelt

Watt	SS215	Höhe:	1000 mm		
	12	Tiefe:	240 mm		
	15	Breite:	800 mm	---	2932,- 3203,-
		Breite:	1000 mm	---	3201,- 3500,-

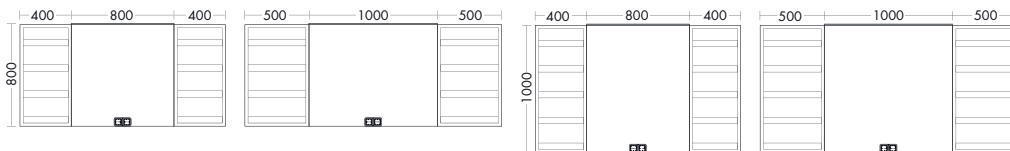

ENERGIEEFFIZIENZKLASSE

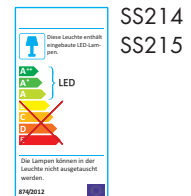

LED-WASCHTISCHBELEUCHTUNG FÜR SPIEGELSCHRÄNKE



- eingebaut in Unterboden
- Einbauspots 5 Watt
- Mindestdiefe: 150 mm

ZE 002	
Breite:	ø 90 mm 75,-

ⓘ Bitte bei Bestellung angeben ob Raumschaltung oder Schalter/Steckdoselement benötigt wird.

Ausstattung

Typ-Nr.

Planungsmaße

Preis

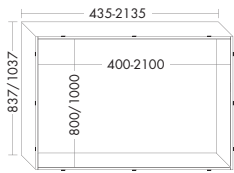
EINBAURAHMEN VARIABLE ZU SPIEGELSCHRÄNKENSPIEGELSCHRANK MUSS VOR MONTAGE VERSCHRAUBT UND VERKABELT WERDEN! [SIEHE MONTAGEVIDEO www.burgbad.com!](http://www.burgbad.com)

- wasserfeste Grundplatte
- inkl. Aluminiumabschlußprofil
- Standard: Überstand: 10 mm
- Tiefenverstellbar bis: 17 mm
- Lieferzeit: 2 Wochen ab Werk

Maßanfertigung*:

➔ 400 - 2100 mm

Typ-Nr.	Planungsmaße	Preis
ER001	Höhe: 800/1000 mm Spiegelschrankmaße	
...0600	Breite: 400-600 mm	416,-
...0800	Breite: 601-800 mm	451,-
...1000	Breite: 801-1000 mm	488,-
...1200	Breite: 1001-1200 mm	528,-
...1400	Breite: 1201-1400 mm	561,-
...1600	Breite: 1401-1600 mm	597,-
...1800	Breite: 1601-1800 mm	638,-
...2100	Breite: 1801-2100 mm	660,-

① Nischenmaße:

Erforderliche Nischenbreite: min. 35 mm breiter wie Spiegelschrank

Erforderliche Nischenhöhe: min. 37 mm höher wie Spiegelschrank

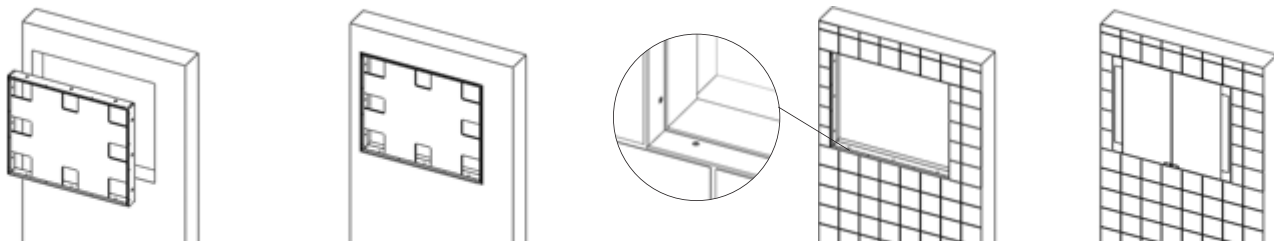
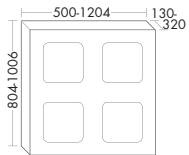
ANWENDUNG EINBAURAHMEN ER001**EINPUTZSCHABLONEN FÜR WANDBÜNDIGE SPIEGELSCHRÄNKE**SCHABLONE MUSS NACH FERTIGSTELLUNG (PUTZ ODER FLIESEN) WIEDER DEMONTIERT WERDEN! [SIEHE ANWENDUNG ODER MONTAGEVIDEO AUF www.burgbad.com!](http://www.burgbad.com)

- Material: melaminbeschichtete Spanplatte
- Lieferzeit: 2 Wochen ab Werk

Typ-Nr.	Planungsmaße	Preis
ES101	Höhe: 804-1006 mm Tiefe: 130-320 mm Breite: 500-1204 mm	244,-

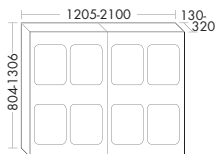

- Material: melaminbeschichtete Spanplatte
- Lieferzeit: 2 Wochen ab Werk

Typ-Nr.	Planungsmaße	Preis
ES102	Höhe: 804-1306 mm Tiefe: 130-320 mm Breite: 1205-2100 mm	353,-

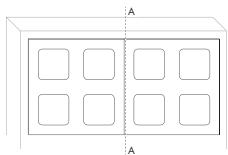
ANWENDUNG EINPUTZSCHABLONE ES101 | ES102

1. Einputzschablone wird auftragsbezogen maßgenau geliefert. Typ-Nr. ES 101/ ES 102
2. Die Einputzschablone in der Wandnische lot und waagrecht fixieren.

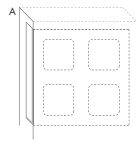

3. Bei flächenbündigem Einbau der Spiegelschränke die Schablone so montieren, das die Vorderfläche dem späteren Wandaufbau entspricht (Vorderkante Fliese, Putz)
Um einen sauberen Kantenabschluß zu erzielen, ist das setzen eines Abschluss-Profiles erforderlich (Schlüter-Schiene, Jolly-Schiene)
Die Schiene muss mindestens 15 mm breit sein wenn die Vormauer oben nicht gefliest wird.

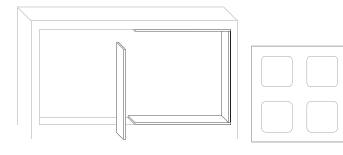

4. Wenn Putz bzw. Fliesen angetrocknet sind, DIE SCHABLONE AUSEINANDER SCHRAUBEN UND ENTFERNEN.

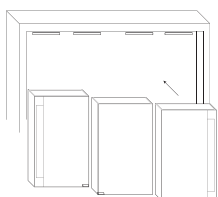

Spiegelschrank anschließen, einhängen und Aufhänger nach unten drehen.

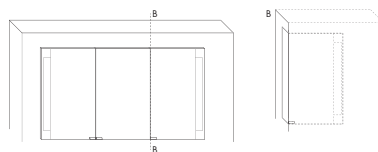

Spiegeltüren wandbündig. Empfehlung: Abschluss-Profil (z.B. Schlüter-Schiene, Jolly-Schiene)

➔ *Preis für Maßanfertigung: der nächst höhere Standardpreis.

LEUCHTSPIEGEL MIT HORIZONTALER LED-BELEUCHTUNG

Melaminfarben Bitte bei Bestellung Frontnummer F4700 oder F4701 angeben!

F4700 Melamin Weiß F4701 Melamin Grau Metallic

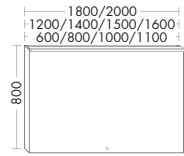

- LED-Aufsatzleuchte, Tiefe: 40 mm
- 4250 K
- 1 LED-Schalter

Maßanfertigung:*
 Ⓢ 40 - 250 mm

Watt	SP201	Höhe:	800 mm	Tiefe:	40-250 mm	inkl. Beleuchtung:	+ 40 mm
9	NEU	Breite:	600 mm	789,-	823,-	902,-	
12	NEU	Breite:	800 mm	868,-	905,-	990,-	
15		Breite:	1000 mm	953,-	996,-	1099,-	
17		Breite:	1100 mm	1013,-	1059,-	1166,-	
18		Breite:	1200 mm	1073,-	1123,-	1230,-	
21		Breite:	1400 mm	1172,-	1227,-	1341,-	
22		Breite:	1500 mm	1247,-	1301,-	1419,-	
24		Breite:	1600 mm	1295,-	1352,-	1476,-	
27		Breite:	1800 mm	1413,-	1476,-	1604,-	
30		Breite:	2000 mm	1542,-	1610,-	1749,-	

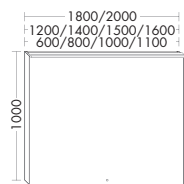

- LED-Aufsatzleuchte, Tiefe: 40 mm
- 4250 K
- 1 LED-Schalter

Maßanfertigung:*
 Ⓢ 40 - 250 mm

Watt	SP202	Höhe:	1000 mm	Tiefe:	40-250 mm	inkl. Beleuchtung:	+ 40 mm
9	NEU	Breite:	600 mm	820,-	852,-	932,-	
12	NEU	Breite:	800 mm	901,-	937,-	1026,-	
15		Breite:	1000 mm	990,-	1033,-	1142,-	
17		Breite:	1100 mm	1053,-	1099,-	1212,-	
18		Breite:	1200 mm	1116,-	1166,-	1281,-	
21		Breite:	1400 mm	1222,-	1277,-	1400,-	
22		Breite:	1500 mm	1296,-	1354,-	1483,-	
24		Breite:	1600 mm	1350,-	1411,-	1544,-	
27		Breite:	1800 mm	1475,-	1541,-	1681,-	
30		Breite:	2000 mm	1611,-	1683,-	1833,-	

LEUCHTSPIEGEL MIT HORIZONTALER LED-BELEUCHTUNG FÜR RAUMSCHALTUNG

Melaminfarben Bitte bei Bestellung Frontnummer F4700 oder F4701 angeben!

F4700 Melamin Weiß F4701 Melamin Grau Metallic

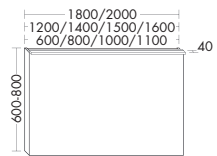

- LED-Aufsatzleuchte, Tiefe: 40 mm
- 4250 K

Maßanfertigung:*
 Ⓢ 600 - 800 mm
 Ⓢ 40 - 250 mm

Watt	SP203	Höhe:	600-800 mm	Tiefe:	40-250 mm	inkl. Beleuchtung:	+ 40 mm
9	NEU	Breite:	600 mm	710,-	740,-	810,-	
12	NEU	Breite:	800 mm	788,-	823,-	900,-	
15		Breite:	1000 mm	866,-	904,-	990,-	
17		Breite:	1100 mm	926,-	966,-	1057,-	
18		Breite:	1200 mm	986,-	1028,-	1123,-	
21		Breite:	1400 mm	1084,-	1133,-	1232,-	
22		Breite:	1500 mm	1156,-	1208,-	1312,-	
24		Breite:	1600 mm	1205,-	1261,-	1368,-	
27		Breite:	1800 mm	1324,-	1384,-	1495,-	
30		Breite:	2000 mm	1452,-	1518,-	1641,-	

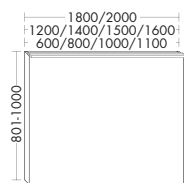

- LED-Aufsatzleuchte, Tiefe: 40 mm
- 4250 K

Maßanfertigung:*
 Ⓢ 801 - 1000 mm
 Ⓢ 40 - 250 mm

Watt	SP204	Höhe:	801-1000 mm	Tiefe:	40-250 mm	inkl. Beleuchtung:	+ 40 mm
9	NEU	Breite:	600 mm	746,-	779,-	852,-	
12	NEU	Breite:	800 mm	820,-	852,-	932,-	
15		Breite:	1000 mm	901,-	942,-	1033,-	
17		Breite:	1100 mm	963,-	1008,-	1103,-	
18		Breite:	1200 mm	1027,-	1072,-	1172,-	
21		Breite:	1400 mm	1133,-	1185,-	1292,-	
22		Breite:	1500 mm	1208,-	1263,-	1375,-	
24		Breite:	1600 mm	1263,-	1318,-	1435,-	
27		Breite:	1800 mm	1386,-	1449,-	1572,-	
30		Breite:	2000 mm	1521,-	1591,-	1716,-	

Ausstattung

Typ-Nr.

Planungsmaße

PG Melamin

PG 1

PG 2

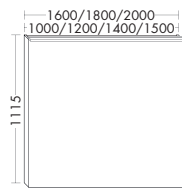
WANDEINBAU - LEUCHTSPIEGEL MIT HORIZONTALER LED-BELEUCHTUNG FÜR RAUMSCHALTUNG

- für Wandeinbau
- LED-Aufsatzleuchte, Tiefe: 40 mm
- 4250 K
- 1 Kunststoffleiste (10 mm) unten

Maßanfertigung:*

⊕ 40 - 250 mm

Watt	Typ-Nr.	Höhe:	1150 mm	Tiefe:	40-250 mm	inkl. Beleuchtung: + 40 mm
15	SP205	Breite:	1000 mm	926,-	966,-	1064,-
18		Breite:	1200 mm	1057,-	1103,-	1209,-
21		Breite:	1400 mm	1167,-	1220,-	1333,-
22		Breite:	1500 mm	1245,-	1301,-	1419,-
24		Breite:	1600 mm	1301,-	1358,-	1482,-
27		Breite:	1800 mm	1430,-	1493,-	1624,-
30		Breite:	2000 mm	1571,-	1642,-	1786,-

① In Verbindung mit Mineralguss- Waschtisch WT202 / WT203, entfällt die Kunststoffleiste (Höhe: 1140 mm).

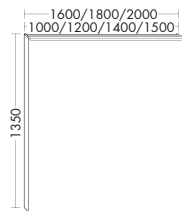

- für Wandeinbau
- LED-Aufsatzleuchte, Tiefe: 40 mm
- 4250 K
- 1 Kunststoffleiste (10 mm) unten

Maßanfertigung:*

⊕ 40 - 250 mm

Watt	Typ-Nr.	Höhe:	1350 mm	Tiefe:	40-250 mm	inkl. Beleuchtung: + 40 mm
15	SP206	Breite:	1000 mm	961,-	1003,-	1107,-
18		Breite:	1200 mm	1098,-	1148,-	1261,-
21		Breite:	1400 mm	1215,-	1270,-	1393,-
22		Breite:	1500 mm	1296,-	1354,-	1482,-
24		Breite:	1600 mm	1355,-	1416,-	1550,-
27		Breite:	1800 mm	1491,-	1557,-	1699,-
30		Breite:	2000 mm	1642,-	1715,-	1870,-

① In Verbindung mit Mineralguss- Waschtisch WT202 / WT203, entfällt die Kunststoffleiste (Höhe: 1340 mm).

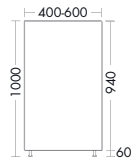
SPIEGEL - NUR IN VERBINDUNG MIT VORWANDSYSTEM MÖGLICH!

- Spiegel beidseitig verspiegelt
- inkl. Befestigungsmaterial
- Befestigung an Unterseite
- 2 Standfüße, Chrom

Maßanfertigung:*

⊕ 400 - 600 mm

Typ-Nr.	SP207	Höhe:	1000 mm	Tiefe:	40 mm	Breite:	400-600 mm	921,-	948,-
---------	-------	-------	---------	--------	-------	---------	------------	--------------	--------------

ABDECKPLATTE PASSEND ZU SP207 FÜR VORWANDSYSTEME

- Abdeckplatte wird mit 4 mm Übermaß in der Breite und 2 mm in der Tiefe geliefert
- inkl. Bohrung für Standfüße

Maßanfertigung:*

⊕ 600 - 2600 mm

Typ-Nr.	AP250	Höhe:	10 mm	Tiefe:	170-320 mm	Breite:	600 mm	304,-	356,-
		Breite:	800 mm	335,-	395,-				
		Breite:	1000 mm	365,-	432,-				
		Breite:	1200 mm	397,-	470,-				
		Breite:	1400 mm	426,-	508,-				
		Breite:	1600 mm	450,-	535,-				
		Breite:	2000 mm	502,-	599,-				
		Breite:	2600 mm	613,-	737,-				

① Bei Nischeneinbau bitte Einbaumaße angeben.

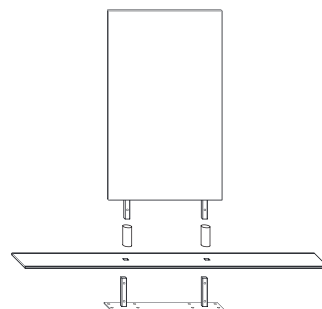
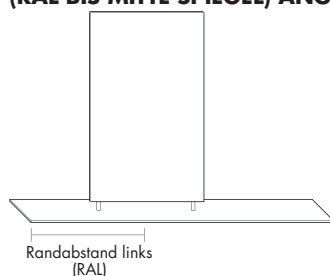
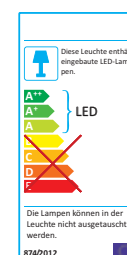
SPIEGEL SP207 IN VERBINDUNG MIT ABDECKPLATTE AP250 FÜR VORWANDSYSTEME**BITTE POSITION DES SPIEGELS SP207 (RAL BIS MITTE SPIEGEL) ANGEBEN!****ENERGIEEFFIZIENZKLASSE**

SP201
SP202
SP203
SP204
SP205
SP206

Die Lampen können in der Leuchte nicht ausgetauscht werden.

874/2012

⊕ *Preis für Maßanfertigung: der nächst höhere Standardpreis.

LEUCHTSPIEGEL MIT LED-FLÄCHENBELEUCHTUNG UND LICHTSTEUERUNG

NEU 01.07.2017

Melaminfarben Bitte bei Bestellung Frontnummer F4700 oder F4701 angeben!

F4700 Melamin Weiß	F4701 Melamin Grau Metallic

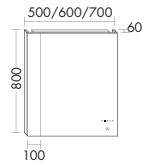

- inkl. indirekter Beleuchtung oben,
Breite 465 mm, 50 Watt
- Lichtsteuerung*, rechts unten
- LED-Beleuchtung, 13 Watt
- 2200 K - 4000 K

	Höhe:	800 mm		
SP216	Tiefe:	60 mm		
	L/R Breite:	500 mm	1555,-	---
	L/R Breite:	600 mm	1582,-	---
	L/R Breite:	700 mm	1642,-	---

Version L

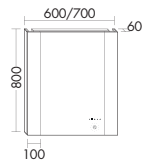

- inkl. indirekter Beleuchtung oben,
Breite 465 mm, 50 Watt
- Lichtsteuerung*, rechts unten
- LED-Beleuchtung, 2x13 Watt
- 2200 K - 4000 K

	Höhe:	800 mm		
SP217	Tiefe:	60 mm		
	Breite:	600 mm	1830,-	---
	Breite:	700 mm	1878,-	---

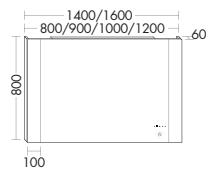

- inkl. indirekter Beleuchtung oben,
Breite 765 mm, 80 Watt
- Lichtsteuerung*, rechts unten
- LED-Beleuchtung, 2x13 Watt
- 2200 K - 4000 K

	Höhe:	800 mm		
SP218	Tiefe:	60 mm		
	Breite:	800 mm	2035,-	---
	Breite:	900 mm	2052,-	---
	Breite:	1000 mm	2071,-	---
	Breite:	1200 mm	2089,-	---
	Breite:	1400 mm	2123,-	---
	Breite:	1600 mm	2159,-	---







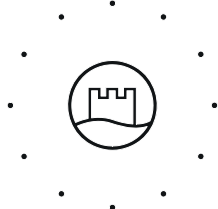



Nur Rastermaße lieferbar!

Raumschaltung ohne Aufpreis möglich (Schalter wird durch zusätzliche Steckdose ersetzt). Bitte bei Bestellung angeben.

***LICHTSTEUERUNG****Symbolerklärung**

-  Aktivierende - Beleuchtung
-  Entspannungs - Beleuchtung
-  Grund - Beleuchtung
-  Pflege - Beleuchtung
-  Circadiane - Beleuchtung

Lichtsteuerung durch Handbewegung

- | | |
|--|---|
|  Ein |  Aus |
|  Szenen Wechsel links |  Szenen Wechsel rechts |
|  Dimmlevel erhöhen |  Dimmlevel reduzieren |
|  Farbtemperatur kalt |  Farbtemperatur warm |

WEITERE INFORMATIONEN FINDEN SIE IN UNSEREM KATALOG

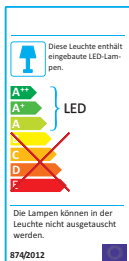
ENERGIEEFFIZIENZKLASSE

SP216
SP217
SP218

HOCHSCHRÄNKE BODENSTEHEND

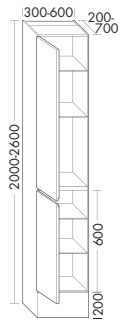

- 2 Türen
- 4 Glaseinlegeböden
- 1 fester Boden
- 1 Sockel

Maßanfertigung:*

- ⬇️ 2000 - 2600 mm
- ⬅️ 200 - 700 mm
- ➡️ 300 - 600 mm

Höhe: 2000-2600 mm

HS201	Tiefe:	200-700 mm		
	L/R	Breite:	300 mm	935,- 1094,-
	L/R	Breite:	400 mm	1013,- 1189,-
	L/R	Breite:	500 mm	1097,- 1286,-
	L/R	Breite:	600 mm	1188,- 1393,-

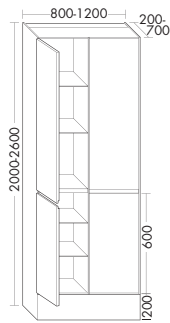

- 4 Türen
- 2 Korpuselemente
- je Element: 4 Glaseinlegeböden,
1 fester Boden
- 1 Sockel

Maßanfertigung:*

- ⬇️ 2000 - 2600 mm
- ⬅️ 200 - 700 mm
- ➡️ 800 - 1200 mm

Höhe: 2000-2600 mm

HS250	Tiefe:	200-700 mm		
		Breite:	800 mm	1318,- 1546,-
		Breite:	900 mm	1404,- 1647,-
		Breite:	1000 mm	1489,- 1746,-
		Breite:	1100 mm	1563,- 1833,-
		Breite:	1200 mm	1639,- 1924,-

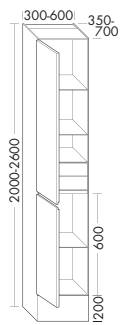

- 2 Türen
- 2 Innenschubladen inkl. Tip-on
- 3 Glaseinlegeböden
- 1 fester Boden
- 1 Sockel

Maßanfertigung:*

- ⬇️ 2000 - 2600 mm
- ⬅️ 350 - 700 mm
- ➡️ 300 - 600 mm

Höhe: 2000-2600 mm

HS202	Tiefe:	350-700 mm		
	L/R	Breite:	300 mm	1211,- 1420,-
	L/R	Breite:	400 mm	1313,- 1541,-
	L/R	Breite:	500 mm	1411,- 1656,-
	L/R	Breite:	600 mm	1495,- 1755,-

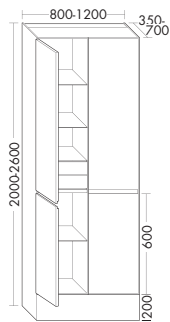

- 4 Türen
- 2 Korpuselemente
- je Element: 2 Innenschubladen
inkl. Tip-on, 3 Glaseinlegeböden,
1 fester Boden
- 1 Sockel

Maßanfertigung:*

- ⬇️ 2000 - 2600 mm
- ⬅️ 350 - 700 mm
- ➡️ 800 - 1200 mm

Höhe: 2000-2600 mm

HS251	Tiefe:	350-700 mm		
		Breite:	800 mm	1674,- 1964,-
		Breite:	900 mm	1782,- 2092,-
		Breite:	1000 mm	1893,- 2218,-
		Breite:	1100 mm	1985,- 2330,-
		Breite:	1200 mm	2083,- 2445,-

⬅️ *Preis für Maßanfertigung: der nächst höhere Standardpreis.

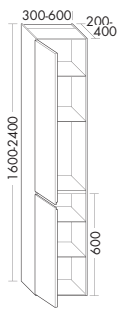
HOCHSCHRÄNKE

- 2 Türen
- 3 Glaseinlegeböden, ab 1401 mm Höhe: 4 Glaseinlegeböden
- 1 fester Boden

Maßanfertigung:*

- ⬇️ 1600 - 2400 mm
- ⬅️ 200 - 400 mm
- ➡️ 300 - 600 mm

Höhe: 1600-2400 mm

HS211	Tiefe:	200-400 mm	
	L/R Breite:	300 mm	857,- 1005,-
	L/R Breite:	400 mm	929,- 1090,-
	L/R Breite:	500 mm	1007,- 1181,-
	L/R Breite:	600 mm	1092,- 1281,-

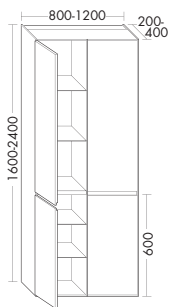

- 4 Türen
- 2 Korpuselemente
- je Element: 3 Glaseinlegeböden, ab 1401 mm Höhe: 4 Glaseinlegeböden, 1 fester Boden

Maßanfertigung:*

- ⬇️ 1600 - 2400 mm
- ⬅️ 200 - 400 mm
- ➡️ 800 - 1200 mm

Höhe: 1600-2400 mm

HS260	Tiefe:	200-400 mm	
	Breite:	800 mm	1208,- 1417,-
	Breite:	900 mm	1286,- 1508,-
	Breite:	1000 mm	1364,- 1601,-
	Breite:	1100 mm	1433,- 1682,-
	Breite:	1200 mm	1504,- 1765,-

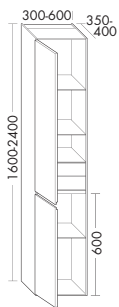

- 2 Türen
- 2 Innenschubladen inkl. Tip-on
- 3 Glaseinlegeböden
- 1 fester Boden

Maßanfertigung:*

- ⬇️ 1600 - 2400 mm
- ⬅️ 350 - 400 mm
- ➡️ 300 - 600 mm

Höhe: 1600-2400 mm

HS212	Tiefe:	350-400 mm	
	L/R Breite:	300 mm	1110,- 1302,-
	L/R Breite:	400 mm	1205,- 1413,-
	L/R Breite:	500 mm	1295,- 1518,-
	L/R Breite:	600 mm	1372,- 1610,-

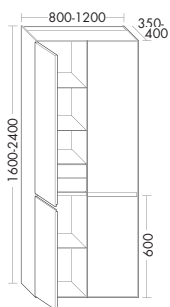

- 4 Türen
- 2 Korpuselemente
- je Element: 2 Innenschubladen inkl. Tip-on, 3 Glaseinlegeböden, 1 fester Boden

Maßanfertigung:*

- ⬇️ 1600 - 2400 mm
- ⬅️ 350 - 400 mm
- ➡️ 800 - 1200 mm

Höhe: 1600-2400 mm

HS261	Tiefe:	350-400 mm	
	Breite:	800 mm	1536,- 1802,-
	Breite:	900 mm	1635,- 1919,-
	Breite:	1000 mm	1734,- 2035,-
	Breite:	1100 mm	1820,- 2135,-
	Breite:	1200 mm	1911,- 2243,-

⬅️ *Preis für Maßanfertigung: der nächst höhere Standardpreis.

HALBHOHE SCHRÄNKE INKL. GLASABDECKPLATTE 10 MM MIT RÜCKSEITIGER LACKIERUNG

Glasfarben

A0066 Weiß Matt	A0143 Champ. Matt	A0144 Sand Matt	A0067 Schilf Matt	A0145 Mint Matt	A0069 Grün Matt	A0068 Dunkelrot Matt	A0114 Dunkelbr. Matt	A0126 Lichtgr. Matt	A0108 Grau Matt	A0109 Dunkelgr. Matt	A0146 Anthrazit Matt	A0127 Schwarz Matt
A0031 Weiß Hgl.	A0120 Champ. Hgl.	A0052 Sand Hgl.	A0048 Schilf Hgl.	A0147 Mint Hgl.	A0062 Grün Hgl.	A0047 Dunkelrot Hgl.	A0050 Dunkelbr. Hgl.	A0131 Lichtgr. Hgl.	A0063 Grau Hgl.	A0121 Dunkelgr. Hgl.	A0049 Anthrazit Hgl.	A0074 Schwarz Hgl.

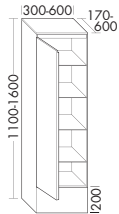

- 1 Tür
- 4 Glaseinlegeböden
- 1 Glasabdeckplatte
- 1 Sockel

Maßanfertigung:*

- Ⓢ 1100 - 1600 mm
- Ⓢ 170 - 600 mm
- ↔ 300 - 600 mm

Höhe: 1100-1600 mm

UH211 Tiefe: 170-600 mm

L/R	Breite:	300 mm	860,-	929,-
L/R	Breite:	400 mm	944,-	1021,-
L/R	Breite:	500 mm	1031,-	1106,-
L/R	Breite:	600 mm	1124,-	1187,-

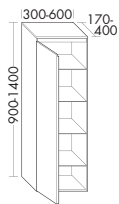

- 1 Tür
- 4 Glaseinlegeböden
- 1 Glasabdeckplatte

Maßanfertigung:*

- Ⓢ 900-1400 mm
- Ⓢ 170 - 400 mm
- ↔ 300 - 600 mm

Höhe: 900-1400 mm

UH212 Tiefe: 170-400 mm

L/R	Breite:	300 mm	809,-	870,-
L/R	Breite:	400 mm	888,-	957,-
L/R	Breite:	500 mm	972,-	1037,-
L/R	Breite:	600 mm	1063,-	1116,-

HALBHOHE SCHRÄNKE INKL. ABDECKPLATTE 10 MM FURNIER ODER LACK

Lackfarben

A0066 Weiß Matt	A0143 Champ. Matt	A0144 Sand Matt	A0067 Schilf Matt	A0145 Mint Matt	A0069 Grün Matt	A0068 Dunkelrot Matt	A0114 Dunkelbr. Matt	A0126 Lichtgr. Matt	A0108 Grau Matt	A0109 Dunkelgr. Matt	A0146 Anthrazit Matt	A0127 Schwarz Matt
A0031 Weiß Hgl.	A0120 Champ. Hgl.	A0052 Sand Hgl.	A0048 Schilf Hgl.	A0147 Mint Hgl.	A0062 Grün Hgl.	A0047 Dunkelrot Hgl.	A0050 Dunkelbr. Hgl.	A0131 Lichtgr. Hgl.	A0063 Grau Hgl.	A0121 Dunkelgr. Hgl.	A0049 Anthrazit Hgl.	A0074 Schwarz Hgl.

Furnier E1-Spanplatte - Echtholz furnier - Grundierung - Klarlack - Schutzlack

A0149 Eiche Finel. Hell	A0275 Eiche Authentic	A0033 Eiche Natur	A0148 Eukalyptus	A0079 Bambus Natur	A0295 Eiche Mahagonirot	A0276 Nussbaum Co.	A0053 Nussbaum Na.	A0100 Eiche Hellgrau	A0288 Eiche Finel. Hellgrau	A0034 Eiche Tabak	A0106 Eiche Schwarz
----------------------------	--------------------------	----------------------	---------------------	-----------------------	----------------------------	-----------------------	-----------------------	-------------------------	--------------------------------	----------------------	------------------------

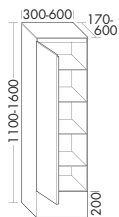

- 1 Tür
- 4 Glaseinlegeböden
- 1 Abdeckplatte
- 1 Sockel

Maßanfertigung:*

- Ⓢ 1100 - 1600 mm
- Ⓢ 170 - 600 mm
- ↔ 300 - 600 mm

Höhe: 1100-1600 mm

UH201 Tiefe: 170-600 mm

L/R	Breite:	300 mm	717,-	837,-
L/R	Breite:	400 mm	777,-	909,-
L/R	Breite:	500 mm	841,-	985,-
L/R	Breite:	600 mm	911,-	1066,-

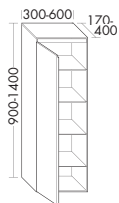

- 1 Tür
- 4 Glaseinlegeböden
- 1 Abdeckplatte

Maßanfertigung:*

- Ⓢ 900-1400 mm
- Ⓢ 170 - 400 mm
- ↔ 300 - 600 mm

Höhe: 900-1400 mm

UH202 Tiefe: 170-400 mm

L/R	Breite:	300 mm	666,-	779,-
L/R	Breite:	400 mm	722,-	844,-
L/R	Breite:	500 mm	784,-	915,-
L/R	Breite:	600 mm	847,-	993,-

↔ *Preis für Maßanfertigung: der nächst höhere Standardpreis.

Ausstattung

Typ-Nr.

Planungsmaße

PG 1

PG 2

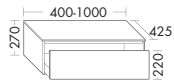
SIDEBOARDS INKL. ABDECKPLATTE 10 MM FURNIER ODER LACK

- 1 Auszug
- 1 Inneneinteilung
- 1 Ablageplatte
- inkl. Metallkonsolen
- max. Traglast bei optimaler Befestigung: 130 kg

Maßanfertigung:*

↔ 400 - 1000 mm

	Höhe:	270 mm		
SB201	Tiefe:	425 mm		
	Breite:	400 mm	745,-	872,-
	Breite:	600 mm	829,-	973,-
	Breite:	800 mm	887,-	1040,-
	Breite:	1000 mm	956,-	1123,-



- 3 Auszüge
- 1 Inneneinteilung
- 1 Ablageplatte
- inkl. Metallkonsolen
- max. Traglast bei optimaler Befestigung: 130 kg

Maßanfertigung:*

↔ 1200 - 1600 mm

	Höhe:	270 mm		
SB202	Tiefe:	425 mm		
	Breite:	1200 mm	1277,-	1499,-
	Breite:	1400 mm	1355,-	1590,-
	Breite:	1600 mm	1434,-	1683,-

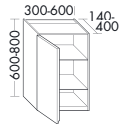
HÄNGESCHRÄNKE

- 1 Tür
- 2 Glaseinlegeböden

Maßanfertigung:*

⬆ 600 - 800 mm
 ⬇ 140 - 400 mm
 ↔ 300 - 600 mm

	Höhe:	600-800 mm		
OS201	Tiefe:	140-400 mm		
	L/R Breite:	300 mm	566,-	663,-
	L/R Breite:	400 mm	614,-	719,-
	L/R Breite:	500 mm	666,-	780,-
	L/R Breite:	600 mm	724,-	847,-

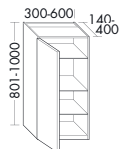

- 1 Tür
- 3 Glaseinlegeböden

Maßanfertigung:*

⬆ 801 - 1000 mm
 ⬇ 140 - 400 mm
 ↔ 300 - 600 mm

	Höhe:	801-1000 mm		
OS202	Tiefe:	140-400 mm		
	L/R Breite:	300 mm	622,-	729,-
	L/R Breite:	400 mm	676,-	790,-
	L/R Breite:	500 mm	733,-	857,-
	L/R Breite:	600 mm	794,-	930,-

↔ *Preis für Maßanfertigung: der nächst höhere Standardpreis.

UNTERSCHRÄNKE INKL. GLASABDECKPLATTE 10 MM MIT RÜCKSEITIGER LACKIERUNG

Glasfarben

A0066 Weiß Matt	A0143 Champ. Matt	A0144 Sand Matt	A0067 Schilf Matt	A0145 Mint Matt	A0069 Grün Matt	A0068 Dunkelrot Matt	A0114 Dunkelbr. Matt	A0126 Lichtgr. Matt	A0108 Grau Matt	A0109 Dunkelgr. Matt	A0146 Anthrazit Matt	A0127 Schwarz Matt
A0031 Weiß Hgl.	A0120 Champ. Hgl.	A0052 Sand Hgl.	A0048 Schilf Hgl.	A0147 Mint Hgl.	A0062 Grün Hgl.	A0047 Dunkelrot Hgl.	A0050 Dunkelbr. Hgl.	A0131 Lichtgr. Hgl.	A0063 Grau Hgl.	A0121 Dunkelgr. Hgl.	A0049 Anthrazit Hgl.	A0074 Schwarz Hgl.

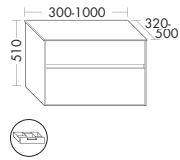

- 2 Auszüge
- 1 Inneneinteilung
- 1 Glasabdeckplatte
- ab Tiefe 400 mm
- inkl. Metallkonsolen

Maßanfertigung:*

- ⊗ 320 - 500 mm
- ↔ 300 - 1000 mm

Höhe:	510 mm	
US212 Tiefe:	320-500 mm	
Breite:	300 mm	1045,- 1150,-
Breite:	400 mm	1139,- 1243,-
Breite:	600 mm	1272,- 1363,-
Breite:	800 mm	1410,- 1490,-
Breite:	1000 mm	1548,- 1618,-

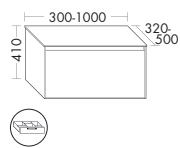

- 1 Auszug
- 1 Inneneinteilung
- 1 Glasabdeckplatte
- ab Tiefe 400 mm
- inkl. Metallkonsolen

Maßanfertigung:*

- ⊗ 320 - 500 mm
- ↔ 300 - 1000 mm

Höhe:	410 mm	
US214 Tiefe:	320-500 mm	
Breite:	300 mm	927,- 1015,-
Breite:	400 mm	981,- 1058,-
Breite:	600 mm	1119,- 1185,-
Breite:	800 mm	1251,- 1303,-
Breite:	1000 mm	1386,- 1427,-

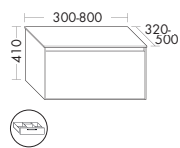

- 1 Wäscheauszug
- 1 Glasabdeckplatte
- ab Tiefe 400 mm
- inkl. Metallkonsolen

Maßanfertigung:*

- ⊗ 320 - 500 mm
- ↔ 300 - 800 mm

Höhe:	410 mm	
US216 Tiefe:	320-500 mm	
Breite:	300 mm	927,- 1015,-
Breite:	400 mm	981,- 1058,-
Breite:	600 mm	1119,- 1185,-
Breite:	800 mm	1251,- 1303,-

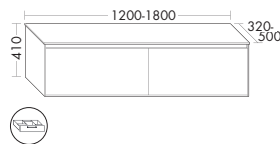

- 2 Auszüge
- 1 Inneneinteilung
- 1 Glasabdeckplatte
- ab Tiefe 400 mm
- inkl. Metallkonsolen

Maßanfertigung:*

- ⊗ 320 - 500 mm
- ↔ 1200 - 1800 mm

Höhe:	410 mm	
US215 Tiefe:	320-500 mm	
Breite:	1200 mm	1687,- 1745,-
Breite:	1400 mm	1822,- 1866,-
Breite:	1600 mm	1952,- 1986,-
Breite:	1800 mm	2087,- 2107,-

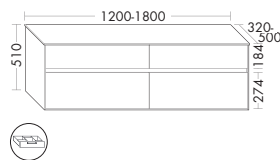

- 4 Auszüge
- 1 Inneneinteilung
- 1 Glasabdeckplatte
- ab Tiefe 400 mm
- inkl. Metallkonsolen

Maßanfertigung:*

- ⊗ 320 - 500 mm
- ↔ 1200 - 1800 mm

Höhe:	510 mm	
US213 Tiefe:	320-500 mm	
Breite:	1200 mm	1906,- 2004,-
Breite:	1400 mm	2046,- 2129,-
Breite:	1600 mm	2140,- 2204,-
Breite:	1800 mm	2322,- 2383,-

↔ *Preis für Maßanfertigung: der nächst höhere Standardpreis.

UNTERSCHRÄNKE INKL. ABDECKPLATTE 10 MM FURNIER ODER LACK

Lackfarben

A0066 Weiß Matt	A0143 Champ. Matt	A0144 Sand Matt	A0067 Schilf Matt	A0145 Mint Matt	A0069 Grün Matt	A0068 Dunkelrot Matt	A0114 Dunkelbr. Matt	A0126 Lichtgr. Matt	A0108 Grau Matt	A0109 Dunkelgr. Matt	A0146 Anthrazit Matt	A0127 Schwarz Matt
A0031 Weiß Hgl.	A0120 Champ. Hgl.	A0052 Sand Hgl.	A0048 Schilf Hgl.	A0147 Mint Hgl.	A0062 Grün Hgl.	A0047 Dunkelrot Hgl.	A0050 Dunkelbr. Hgl.	A0131 Lichtgr. Hgl.	A0063 Grau Hgl.	A0121 Dunkelgr. Hgl.	A0049 Anthrazit Hgl.	A0074 Schwarz Hgl.

Furnier E1-Spanplatte - Echtholz furnier - Grundierung - Klarlack - Schutzlack

A0149 Eiche Finel. Hell	A0275 Eiche Authentic	A0033 Eiche Natur	A0148 Eukalyptus	A0079 Bambus Natur	A0295 Eiche Mahagoniro	A0276 Nussbaum Co.	A0053 Nussbaum Na.	A0100 Eiche Hellgrau	A0288 Eiche Finel. Hellgrau	A0034 Eiche Tabak	A0106 Eiche Schwarz
----------------------------	--------------------------	----------------------	---------------------	-----------------------	---------------------------	-----------------------	-----------------------	-------------------------	--------------------------------	----------------------	------------------------

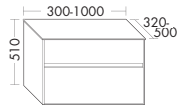

- 2 Auszüge
- 1 Inneneinteilung
- 1 Ablageplatte
- ab Tiefe 400 mm

Maßanfertigung:*

- ☑ 320 - 500 mm
- ☞ 300 - 1000 mm

Höhe:	510 mm		
US202 Tiefe:	320-500 mm		
Breite:	300 mm	895,-	1051,-
Breite:	400 mm	966,-	1136,-
Breite:	600 mm	1053,-	1233,-
Breite:	800 mm	1133,-	1330,-
Breite:	1000 mm	1214,-	1425,-

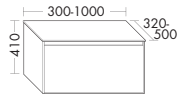

- 1 Auszug
- 1 Inneneinteilung
- 1 Ablageplatte
- ab Tiefe 400 mm

Maßanfertigung:*

- ☑ 320 - 500 mm
- ☞ 300 - 1000 mm

Höhe:	410 mm		
US204 Tiefe:	320-500 mm		
Breite:	300 mm	780,-	915,-
Breite:	400 mm	809,-	948,-
Breite:	600 mm	900,-	1056,-
Breite:	800 mm	975,-	1142,-
Breite:	1000 mm	1053,-	1233,-

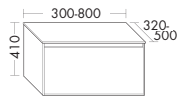

- 1 Wäscheauszug
- 1 Ablageplatte
- ab Tiefe 400 mm

Maßanfertigung:*

- ☑ 320 - 500 mm
- ☞ 300 - 800 mm

Höhe:	410 mm		
US206 Tiefe:	320-500 mm		
Breite:	300 mm	780,-	915,-
Breite:	400 mm	809,-	948,-
Breite:	600 mm	900,-	1056,-
Breite:	800 mm	975,-	1142,-

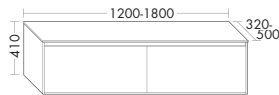

- 2 Auszüge
- 1 Inneneinteilung
- 1 Ablageplatte
- ab Tiefe 400 mm

Maßanfertigung:*

- ☑ 320 - 500 mm
- ☞ 1200 - 1800 mm

Höhe:	410 mm		
US205 Tiefe:	320-500 mm		
Breite:	1200 mm	1305,-	1531,-
Breite:	1400 mm	1392,-	1631,-
Breite:	1600 mm	1475,-	1730,-
Breite:	1800 mm	1551,-	1820,-

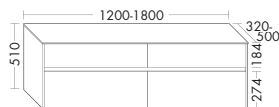

- 4 Auszüge
- 1 Inneneinteilung
- 1 Ablageplatte
- ab Tiefe 400 mm

Maßanfertigung:*

- ☑ 320 - 500 mm
- ☞ 1200 - 1800 mm

Höhe:	510 mm		
US203 Tiefe:	320-500 mm		
Breite:	1200 mm	1524,-	1789,-
Breite:	1400 mm	1615,-	1894,-
Breite:	1600 mm	1662,-	1949,-
Breite:	1800 mm	1787,-	2096,-

☞ *Preis für Maßanfertigung: der nächst höhere Standardpreis.

KONZEPT 1 FÜR WANDMONTAGE - VORWANDSYSTEM NUR IN LACKFARBEN LIEFERBAR!

Waschtischfarbe



Weiß Brilliant Nr. C0001 (Standard)

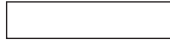

Weiß Velvet Nr. C0037

Mehrpriis Velvet:

- < 790 mm Breite **65,-**
- < 1390 mm Breite **75,-**
- < 2600 mm Breite **95,-**

Inklusive



Material

Mineralguss: Verbundwerkstoff aus Natursteinpulver und Polyesterkunstharz als Bindemittel. Oberfläche aus Polyester. Schmutzabweisende Eigenschaft durch glatte, porenfreie Oberfläche.

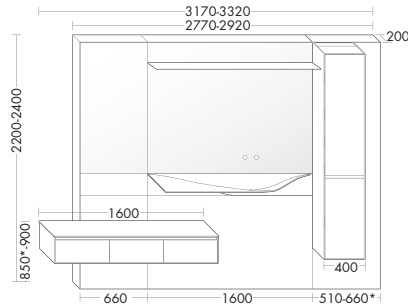

Mineralguss-Waschtisch

- ohne Armaturenbohrung
- Muldentiefe: 125 mm
- inkl. Sicherheitsablaufventil, nicht absperrbar

Vorwandsystem

- Viega Steptec (teilmontiert)
- Korpusverkleidung: Sperrholz
- Front-Verkleidung, fünfteilig, lackiert
- Seitenverkleidung, lackiert

Sideboard

- 3 Auszüge
- 1 Inneneinteilung
- 1 Abdeckplatte

Hochschrank

- 2 Türen
- 1 fester Boden
- 4 verstellbare Glasböden
- 1 Doppelsteckdose

Spiegelfläche

- Lichtspiegel mit horizontaler LED-Beleuchtung
- inkl. Ausschnitt für Wandarmatur (Bitte bei Bestellung angeben!)
- Raumschaltung

Höhe: 2200-2400 mm

SE301 Tiefe: 705 mm

L/R Breite: 3170-3320 mm **10021,- 10947,-**

Version R

* 850-900 mm: Standard 850 mm

* 510-660 mm: Standard: 660 mm



BITTE BEACHTEN:

- Vorwandverkleidung: Frontfarbe angeben (nur in Lackfarben lieferbar!).
- Hochschrank / Sideboard: Front- / Korpusfarbe angeben.

ARMATURENEMPFEHLUNG:

Dornbracht: Tara.Logic 36812885 / Meta.02 36812625
Hansgrohe Axor: Citterio 39116000 / Uno² 38116000

MASSÜBERSICHT

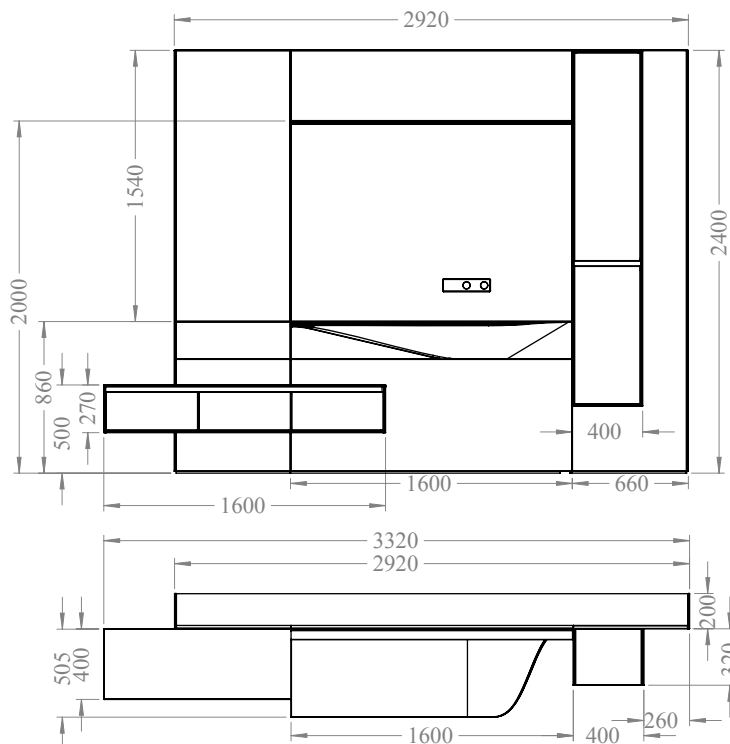

ENERGIEEFFIZIENZKLASSE

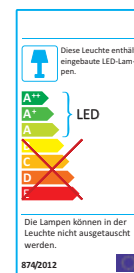

KONZEPT 2**Waschtischfarbe**Weiß Brilliant Nr. C0001
(Standard)

Weiß Velvet Nr. C0037

Mehrpriß Velvet:Waschtisch: **95,-**Wanne: **189,-****Inklusive****Material**

Mineralguss: Verbundwerkstoff aus Natursteinpulver und Polyesterkunstharz als Bindemittel. Oberfläche aus Polyester. Schmutzabweisende Eigenschaft durch glatte, porenfreie Oberfläche.

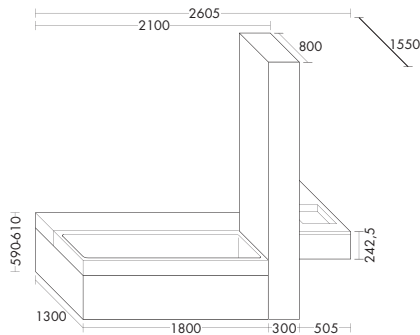

Version L

**Mineralguss-Wanne**

- Nivellierahmen
- Ab- und Überlaufgarnitur
- Wannentiefe: 456 mm
- Nutzinhalt: 290 Liter
- Gewicht: 185 kg

Höhe: 2100-2600 mm

SE302 Tiefe: 1550 mmL/R Breite: 2605 mm **16434,- 17489,-****Wannenmöbel**

- gepolsterte Liegefläche, Kunstleder weiß oder schwarz
- 3 Auszüge mit Tip-On-Technik

Mineralguss-Waschtisch

- Beckenmaß 520 x 327 mm
- Muldentiefe: 68 mm
- inkl. Sicherheitsablaufventil-Rinne, nicht absperibar

Waschtisch-Konsole

- 1 Auszug
- 1 Inneneinteilung

Spiegelschrank

- integrierte LED-Beleuchtung
- 3 Glaseinlegeböden
- 1 Spiegeltür, beidseitig verspiegelt, mit Tip-On-Technik
- 1 Steckdosenelement
- 1 Magnetleiste
- 1 Vergrößerungsspiegel

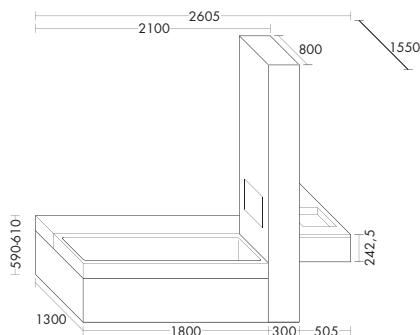
KONZEPT 3 MIT INTEGRIERTEM BILDSCHIRM

Version L



- identisch SE302

LED-Bildschirm

- 26 Zoll
- 2 Boxen à 25 Watt

Höhe: 2100-2600 mm

SE303 Tiefe: 1550 mmL/R Breite: 2605 mm **21592,- 22647,-****TECHNISCHE DETAILS LED-BILDSCHIRM**

- inkl. HDMI-Kabel
- inkl. Infrarot-Weiterleitung zum Anschluss eines weiteren Infrarotempfängergerätes hinter dem Spiegel
- inkl. Halterung für Apple TV
- Anschlüsse: HDMI, USB, RS232, YPbPr Audio Input
- Technische Daten: Full HD, Auflösung: 1920:1080 Pixel, Format: 16:9

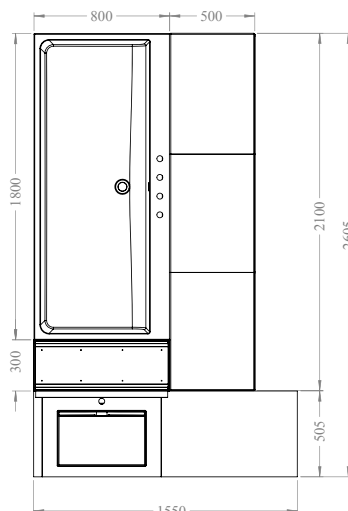
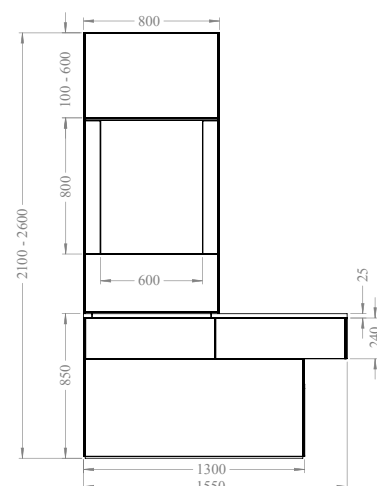
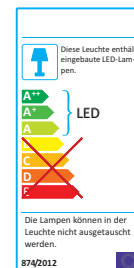
MASSÜBERSICHT**ENERGIEEFFIZIENZKLASSE**

PASSBLENDEN

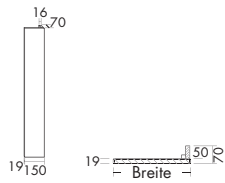

- mit Befestigungsseite
- Maserungsverlauf richtet sich nach der Höhenmaßangabe (vertikal)
- optional mit Sockelprofilleiste

Maßanfertigung:*

- ⬆ 100 - 2600 mm
- ↔ 100 - 1230 mm

PB020	Tiefe: 70 mm		
	Breite: 150 mm	95,-	119,-
zuzüglich Materialanteil pro m²		196,-	242,-

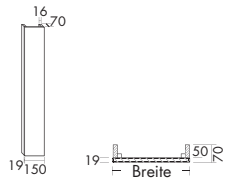

- mit Winkel
- Maserungsverlauf richtet sich nach der Höhenmaßangabe (vertikal)
- optional mit Sockelprofilleiste

Maßanfertigung:*

- ⬆ 100 - 2600 mm
- ↔ 100 - 1230 mm

PB030	Tiefe: 70 mm		
	Breite: 150 mm	110,-	132,-
zuzüglich Materialanteil pro m²		196,-	242,-

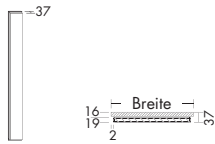

- Maserungsverlauf richtet sich nach der Höhenmaßangabe (vertikal)
- ab 100 mm Breite mit aufgedoppelter Front
- optional mit Sockelprofilleiste

Maßanfertigung:*

- ⬆ 100 - 2600 mm
- ↔ 50 - 1230 mm

PB001	Tiefe: 37 mm		
		95,-	119,-
zuzüglich Materialanteil pro m²		196,-	242,-

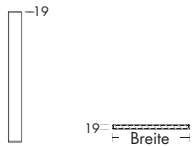

- Frontmaterial
- Maserungsverlauf richtet sich nach der Höhenmaßangabe (vertikal)
- optional mit Sockelprofilleiste

Maßanfertigung:*

- ⬆ 100 - 2600 mm
- ↔ 50 - 1230 mm

PB004	Tiefe: 19 mm		
		51,-	64,-
zuzüglich Materialanteil pro m²		151,-	186,-

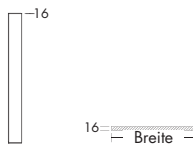

- Korpusmaterial
- Maserungsverlauf richtet sich nach der Höhenmaßangabe (vertikal)
- optional mit Sockelprofilleiste

Maßanfertigung:*

- ⬆ 400 - 2600 mm
- ↔ 30 - 1230 mm

PB005	Tiefe: 16 mm		
		51,-	64,-
zuzüglich Materialanteil pro m²		151,-	186,-

DECKENANSCHLUSSBLENDE

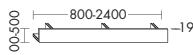

- Deckenanschlussblende

Maßanfertigung:*

- ⬆ 100 - 500 mm
- ↔ 800 - 2400 mm

	Höhe: 100-500 mm		
FZ021	Tiefe: 139 mm		
	Breite: 800-1200 mm	127,-	157,-
	Breite: 1201-2400 mm	212,-	262,-

↔ *Preis für Maßanfertigung: der nächst höhere Standardpreis.

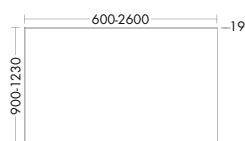
VERKLEIDUNGSPLETTEN FÜR VORWANDINSTALLATION - NUR IN LACKFARBEN LIEFERBAR!

- inkl. Sockelprofilleiste, 10 mm
- bitte Farbe angeben

Maßanfertigung:*

- ⬆️ 900 - 1230 mm
- ↔️ 600 - 2600 mm

Höhe: 900-1230 mm

VV001 Tiefe: 19 mmBreite: 600-1000 mm **242,- 296,-**Breite: 1500 mm **331,- 408,-**Breite: 2000 mm **410,- 504,-**Breite: 2600 mm **511,- 629,-**

- ① Befestigung und Ausschnitte für Eckventile und Ablauf bauseits.
Installationshinweise, siehe Seite: 169.

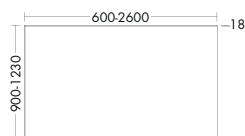
VERKLEIDUNGSPLETTEN FÜR VORWANDINSTALLATION

- Material: Sperrholz

Maßanfertigung:*

- ⬆️ 900 - 1230 mm
- ↔️ 600 - 2600 mm

Höhe: 900-1230 mm

VV002 Tiefe: 18 mmBreite: 600-1000 mm **175,- 175,-**Breite: 1500 mm **235,- 235,-**Breite: 2000 mm **294,- 294,-**Breite: 2600 mm **367,- 367,-**

- ① Befestigung und Ausschnitte für Eckventile und Ablauf bauseits.
Installationshinweise, siehe Seite: 169.

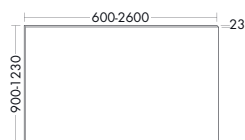
VERKLEIDUNGSPLETTEN GLAS FÜR WANNENANSCHLUSS

- 1 Glasplatte, 6 mm
- Trägerplatte, 16 mm
- inkl. Sockelprofilleiste
- ohne Bohrungen
- bitte Farben angeben

Maßanfertigung:*

- ⬆️ 900 - 1230 mm
- ↔️ 600 - 2600 mm

Höhe: 900-1230 mm

VV003 Tiefe: 23 mmBreite: 600-1000 mm **557,- 557,-**Breite: 1500 mm **754,- 754,-**Breite: 2000 mm **960,- 960,-**Breite: 2600 mm **1187,- 1187,-**

- ① Befestigung und Ausschnitte für Eckventile und Ablauf bauseits.
Installationshinweise, siehe Seite: 169.



ALLGEMEINE INFORMATIONEN

Maserungsverlauf

Front: vertikal / Korpus: vertikal

Lackfronten / Sonderfarben

Weitere Lackfarben (Matt und Hochglanz) aus unserem Sortiment möglich, siehe burgbad Hauptpreisliste - Seite: 8. Aufpreis 10%. RAL-Farben auf Anfrage gegen Aufpreis möglich.

Ausstattung	Typ-Nr.	Planungsmaße	PG 1	PG 2
-------------	---------	--------------	------	------

LEUCHTSPIEGEL MIT VERTIKALER BELEUCHTUNG

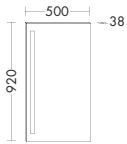

Version L



- 1 Leuchtstoffröhre T5/CW, 21 Watt
- 4000 K
- 1 Schalter, unten mittig
- Trägerrahmen weiß
- IP20

	Höhe:	920 mm		
SIAG...	Tiefe:	38 mm		
...050 L/R	Breite:	500 mm	574,-	574,-

MINERALGUSS-WASCHTISCH INKL. WASCHTISCHUNTERSCHRANK

Waschtischfarben



Weiß Brilliant Nr. C0001 (Standard)



Weiß Velvet Nr. C0037

Mehrpreis Velvet: < 790 mm Breite **65,-**

Inklusive



Material

Mineralguss: Verbundwerkstoff aus Natursteinpulver und Polyesterkunstharz als Bindemittel. Oberfläche aus Polyester. Schmutzabweisende Eigenschaft durch glatte, porenfreie Oberfläche.

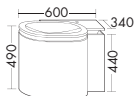

Version L

Mineralguss-Waschtisch:

- Muldentiefe: 100 mm
- Beckenmaß 230x420 mm

Unterschrank:

- 1 Klappe
- inkl. Raumparsiphon
- Reservepapierhalter

	Höhe:	490 mm		
SEAA...	Tiefe:	340 mm		
...060 L/R	Breite:	600 mm	941,-	1035,-

ⓘ Empfohlene Ausladung Standarmatur: 160 mm / Wandarmatur: 150 mm

ENERGIEEFFIZIENZKLASSE



MASSÜBERSICHT

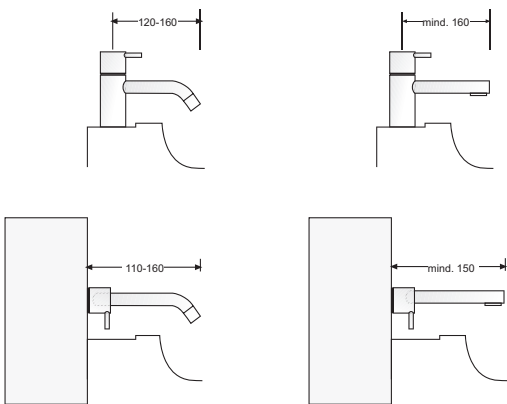
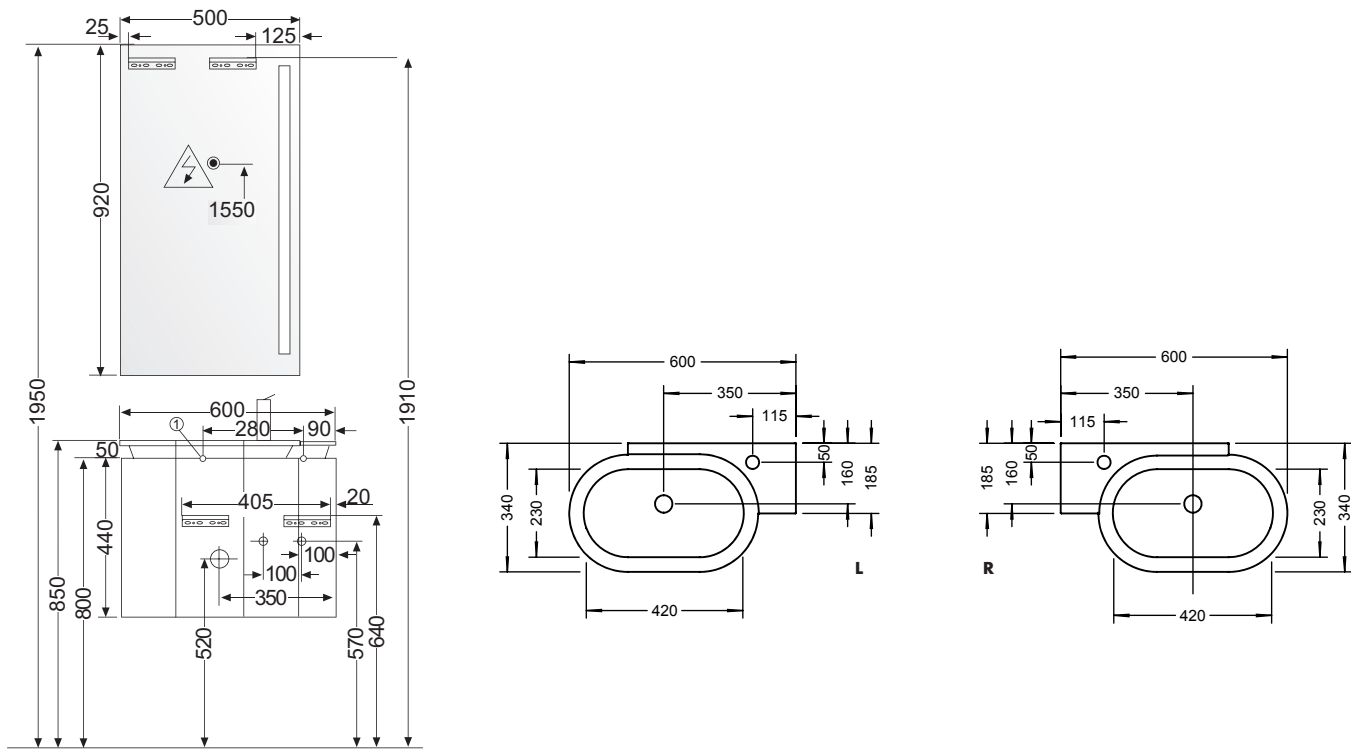

MASSÜBERSICHT

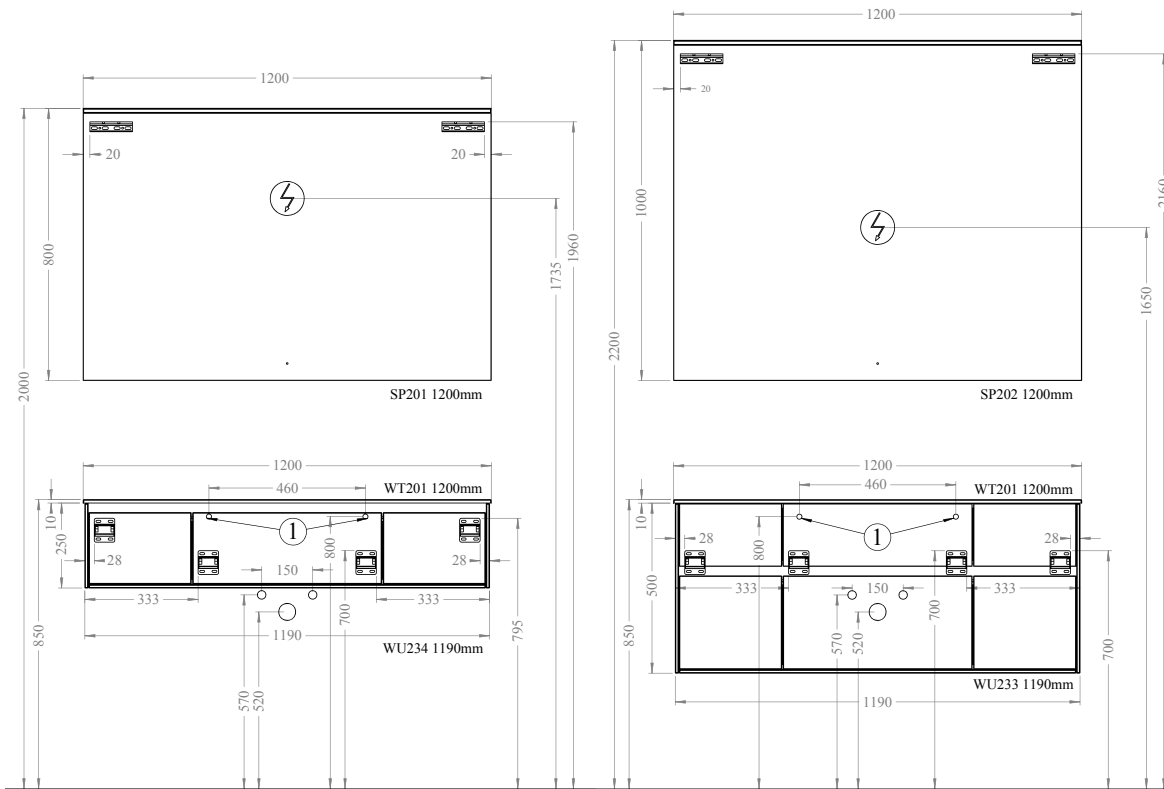

Stockschraube:
Nicht im Lieferum-
fang enthalten.

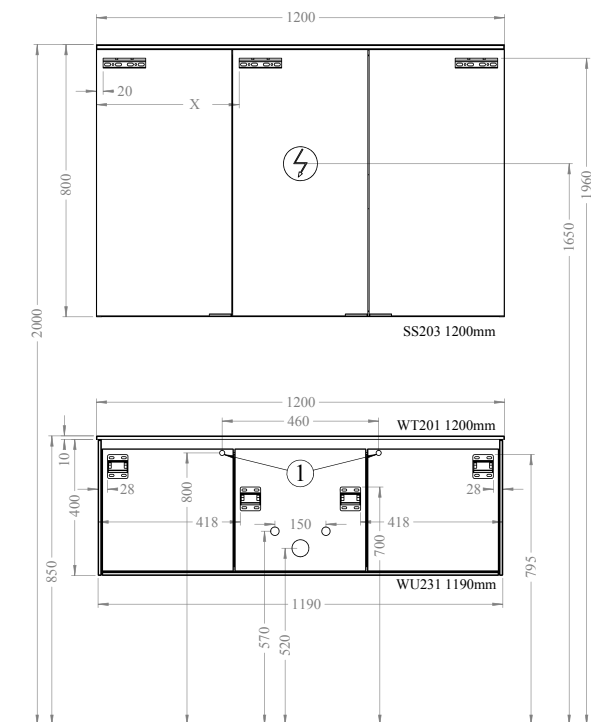

Breite	X
1100	387
1200	420
1400	487
1500	520
1600	553
1800	620

MASSÜBERSICHT

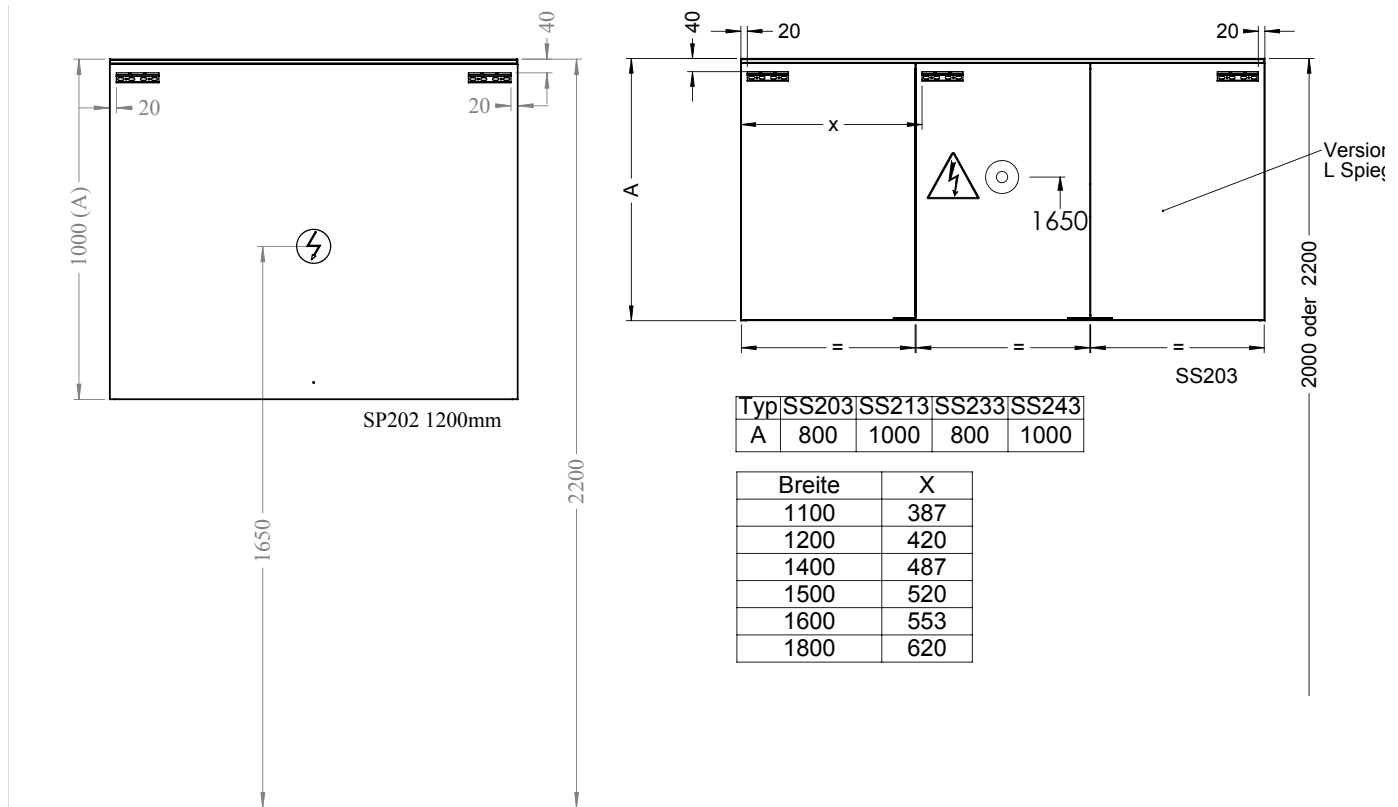

	SP201	SP202	SP203	SP204	SP205
A	800	1000	800	1000	1150

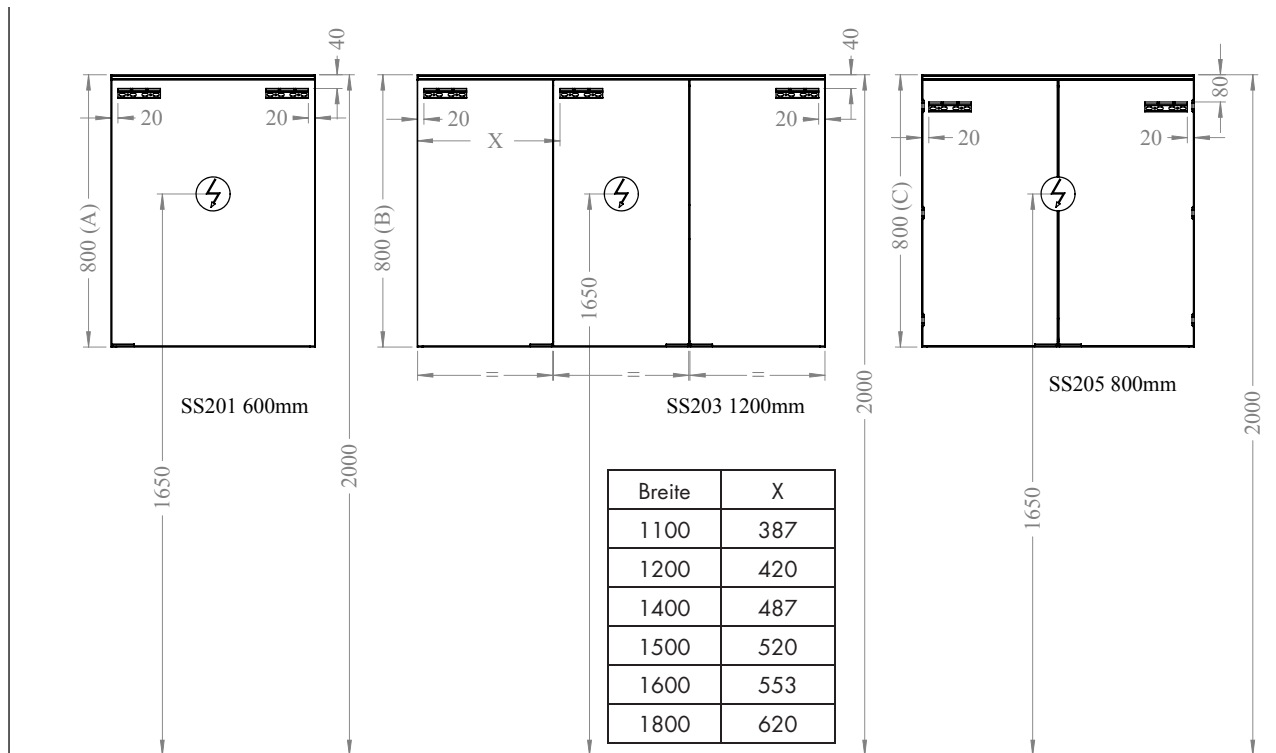

	SS201	SS211	SS202	SS212
A	800	1000	800	1000

	SS203	SS213
B	800	1000

	SS205	SS215
C	800	1000

Detaillierte Montageanleitungen und aktuelle Montagezeichnungen finden Sie unter www.burgbad.com.

MASSÜBERSICHT

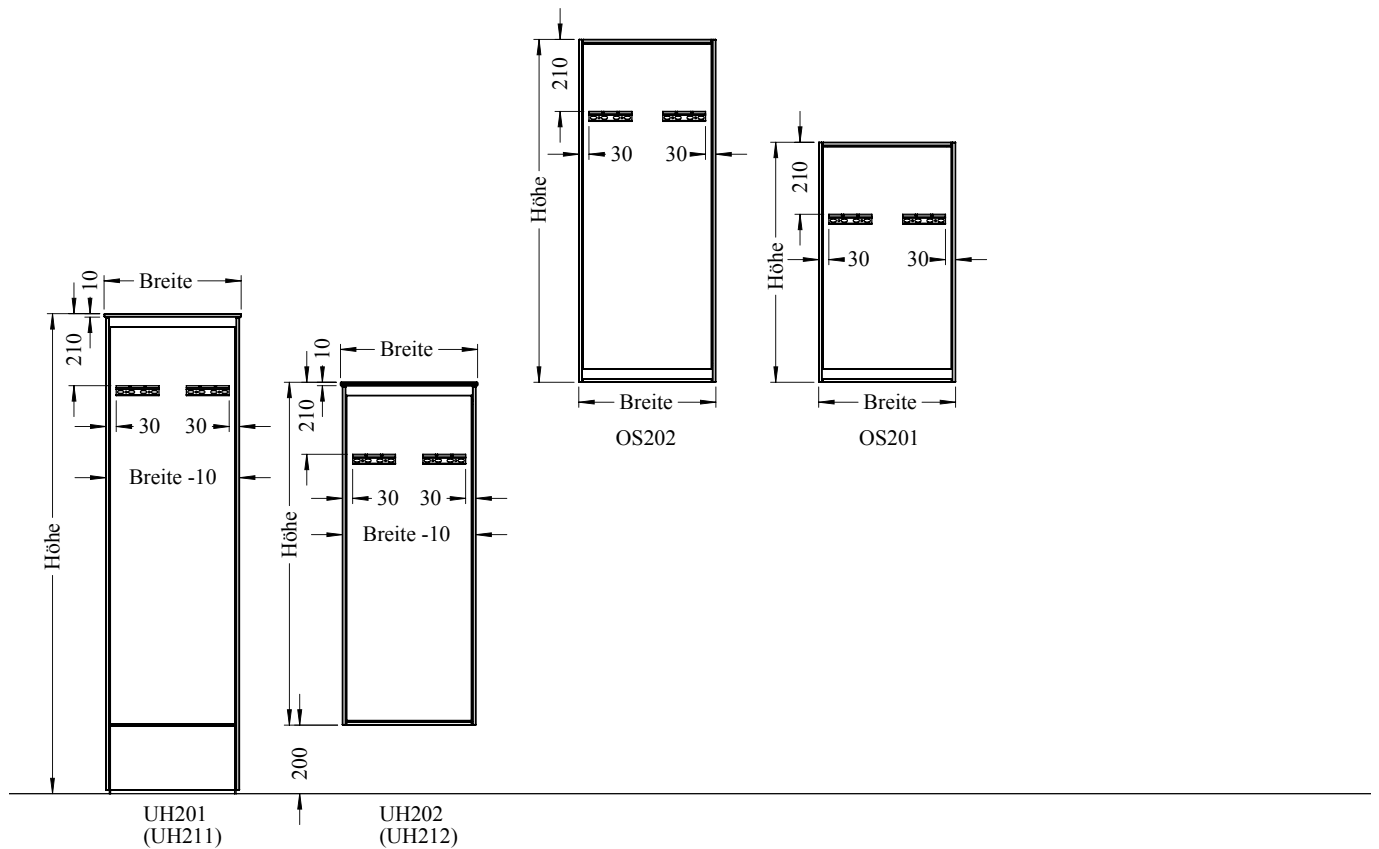
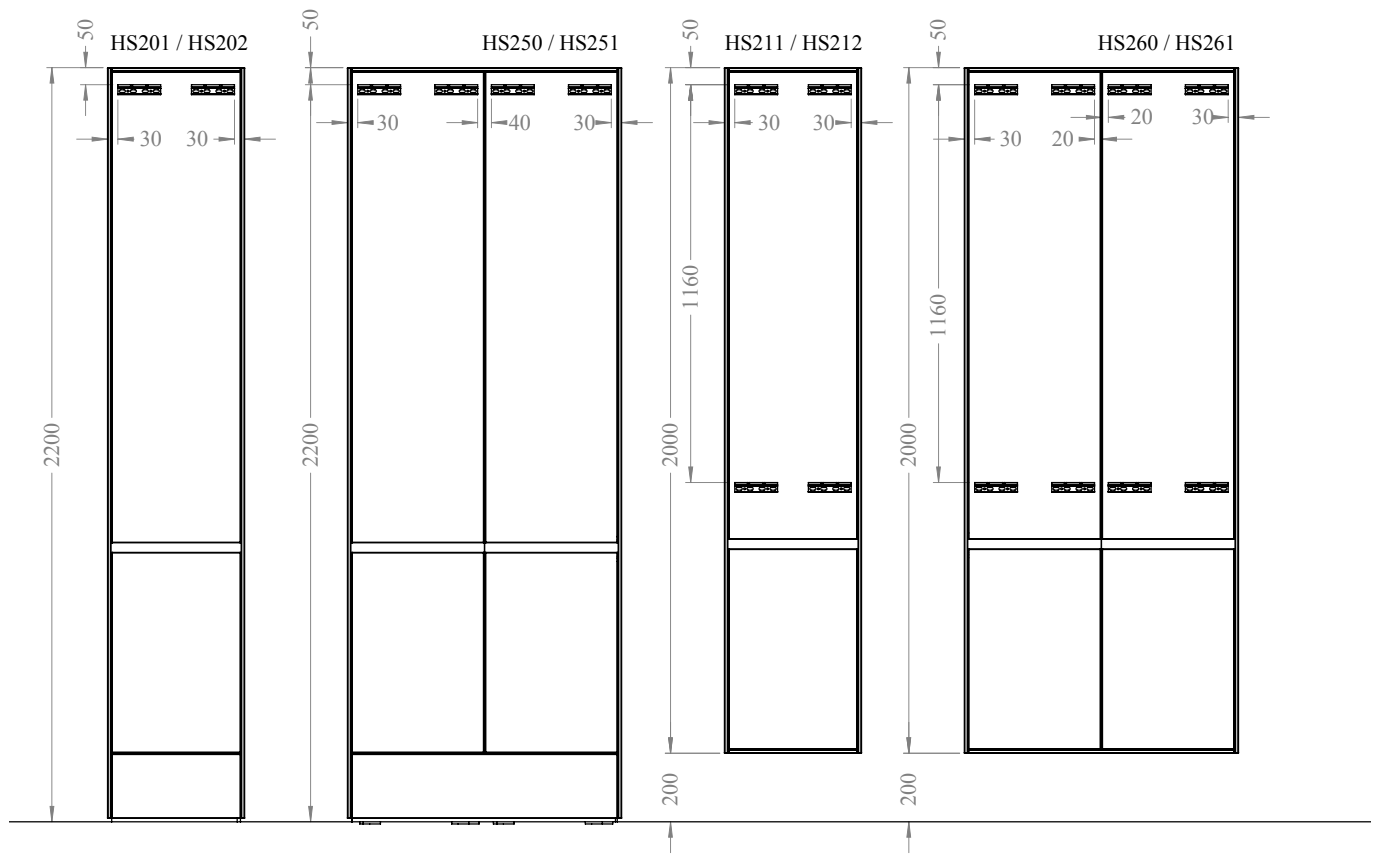

Detaillierte Montageanleitungen und aktuelle Montagezeichnungen finden Sie unter www.burgbad.com.

MASSÜBERSICHT

SYS K1

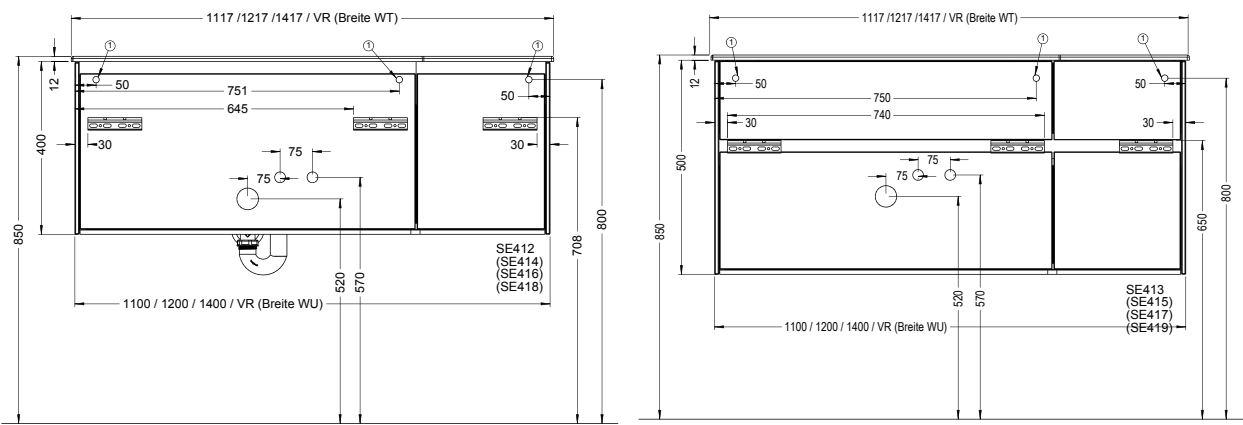
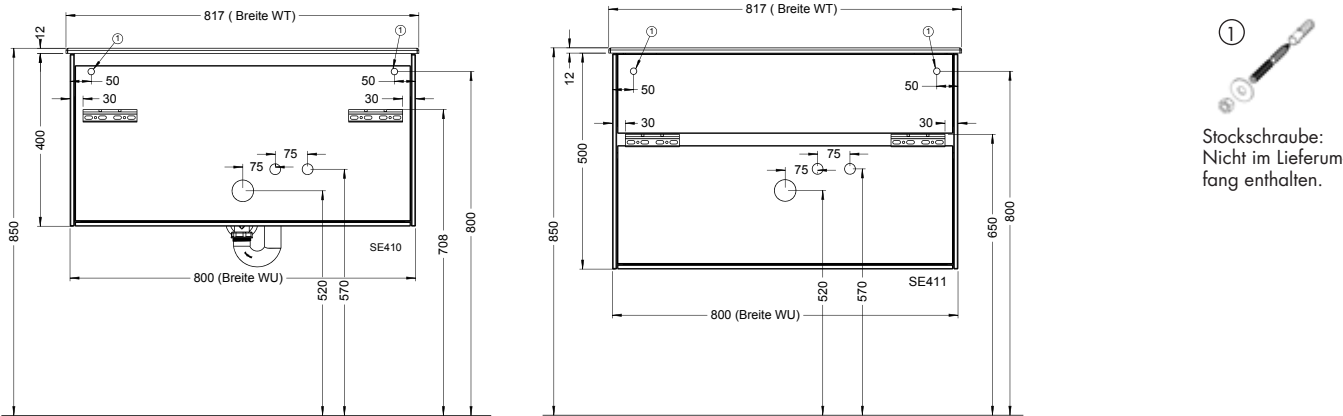

SYS K2

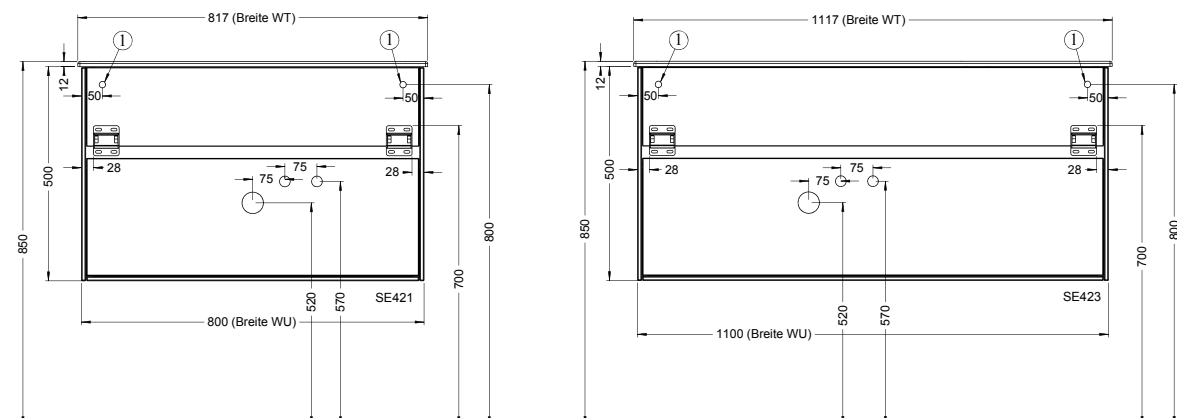
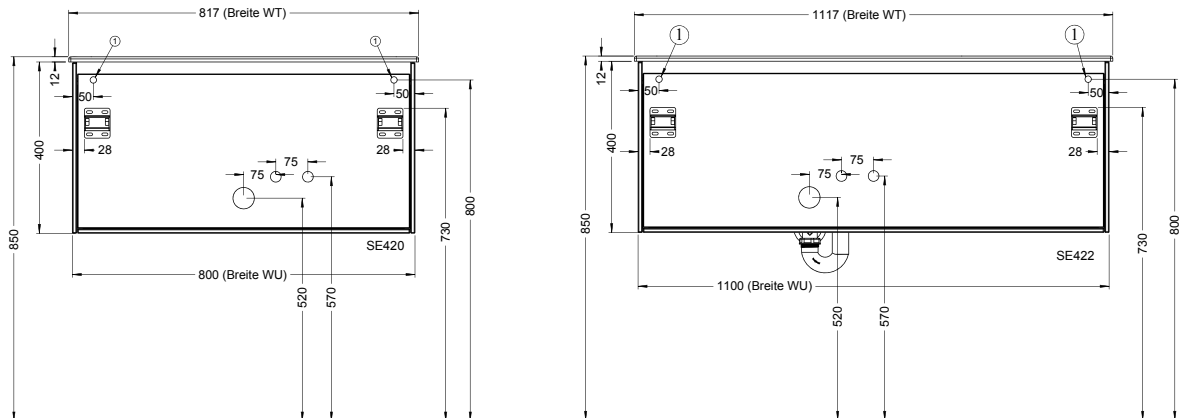

MASSÜBERSICHT

SYS K2

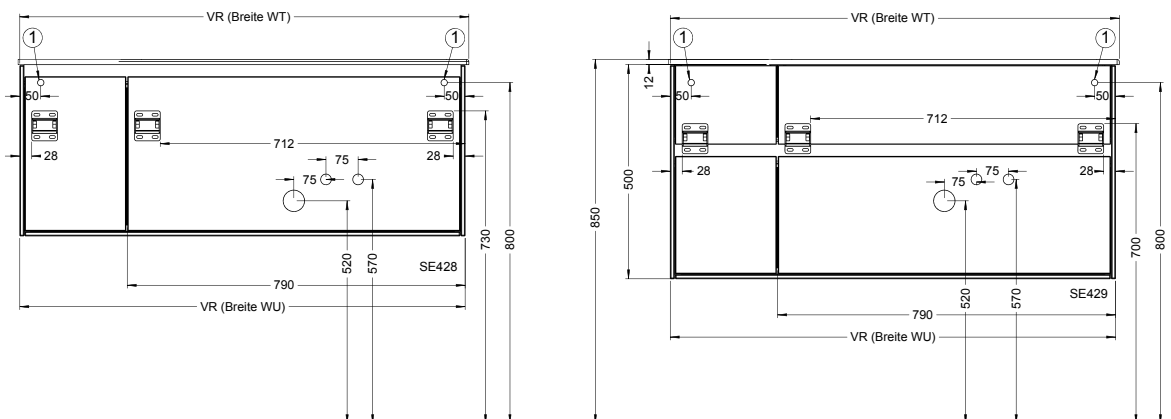
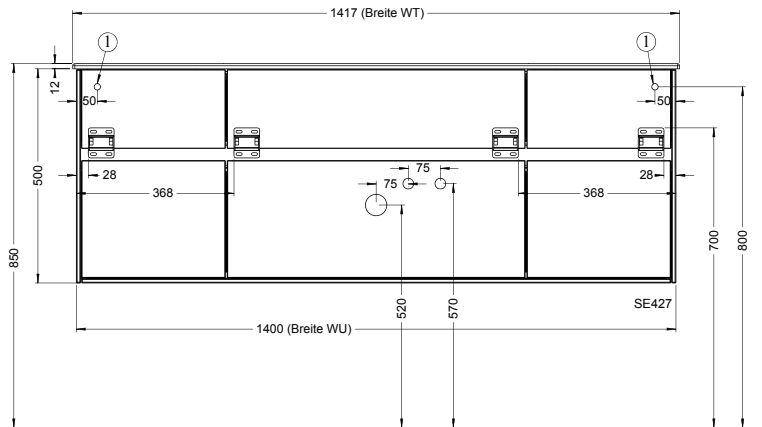
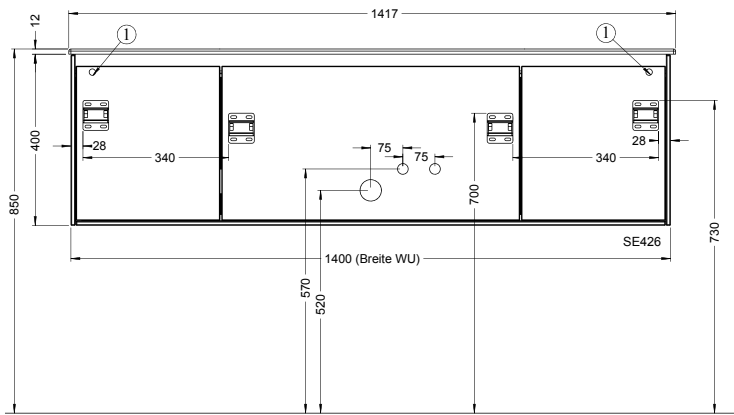
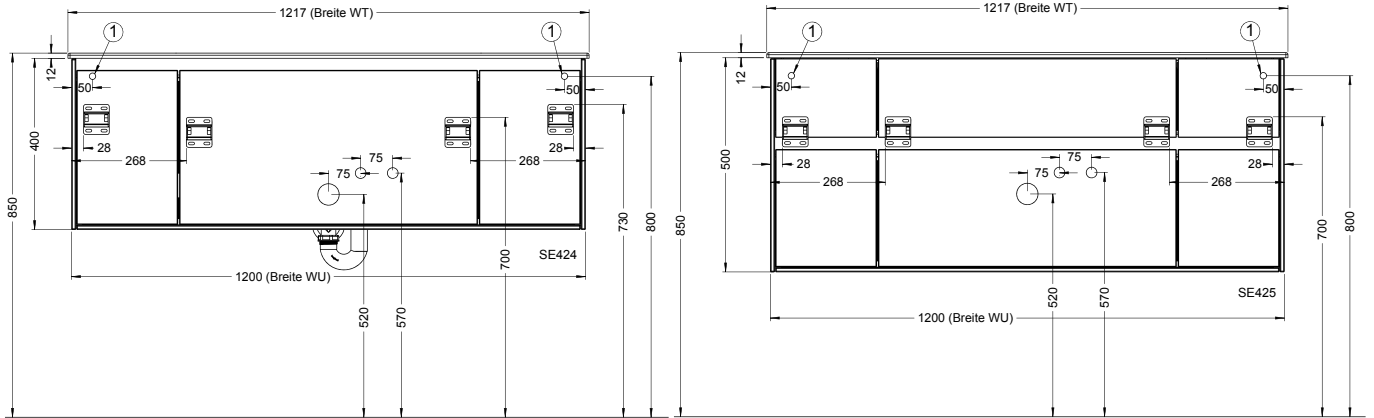

Detaillierte Montageanleitungen und aktuelle Montagezeichnungen finden Sie unter www.burgbad.com.

MASSÜBERSICHT

SYS K2

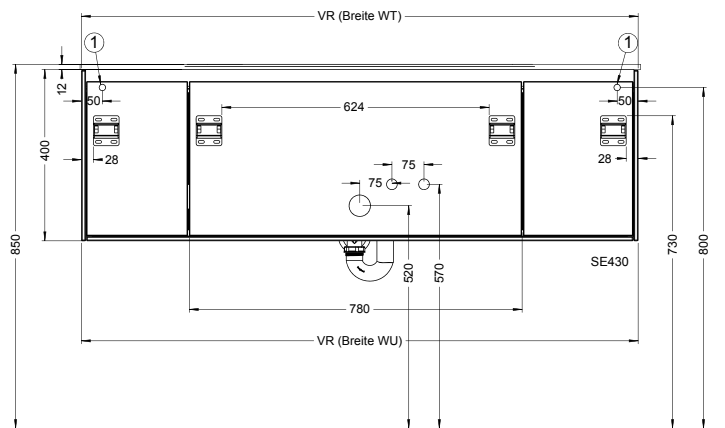

Stockschraube:
Nicht im Lieferum-
fang enthalten.

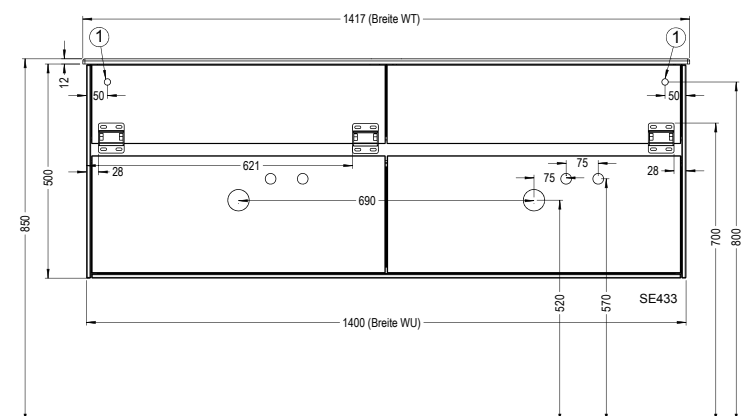
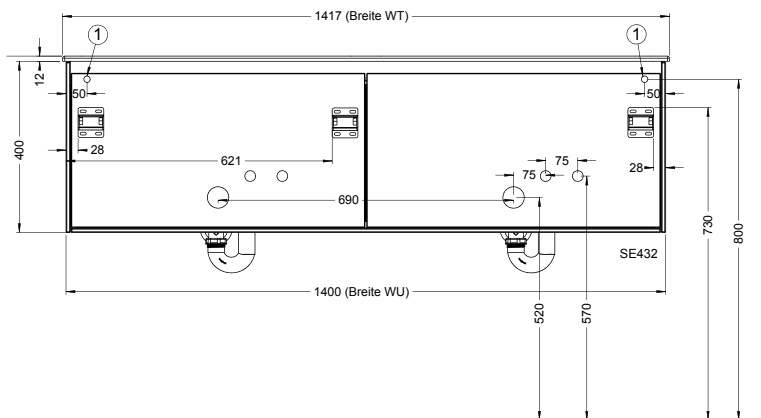
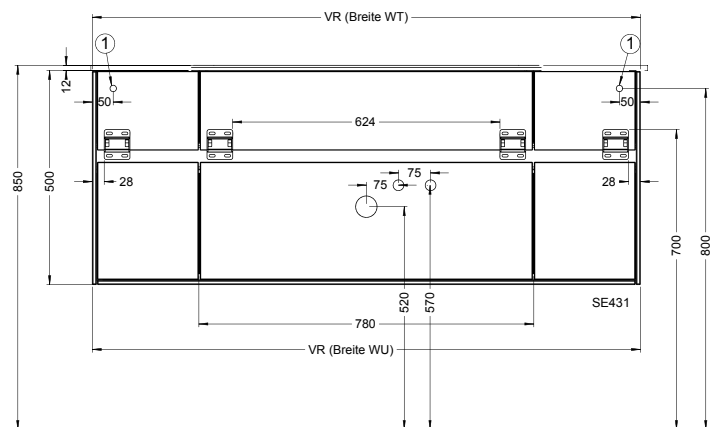

Detaillierte Montageanleitungen und aktuelle Montagezeichnungen finden Sie unter www.burgbad.com.

MASSÜBERSICHT

BEL

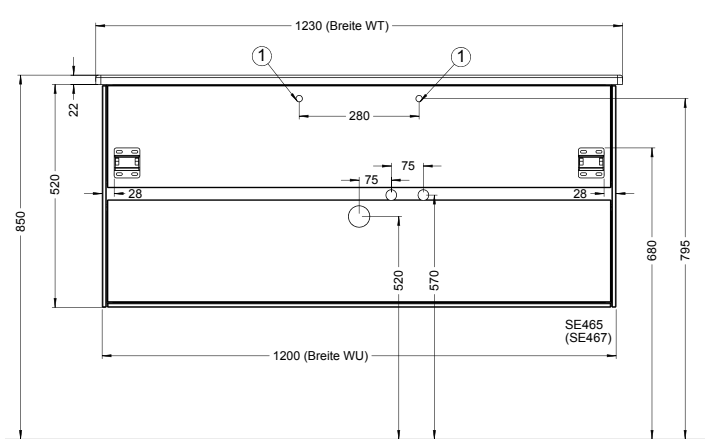
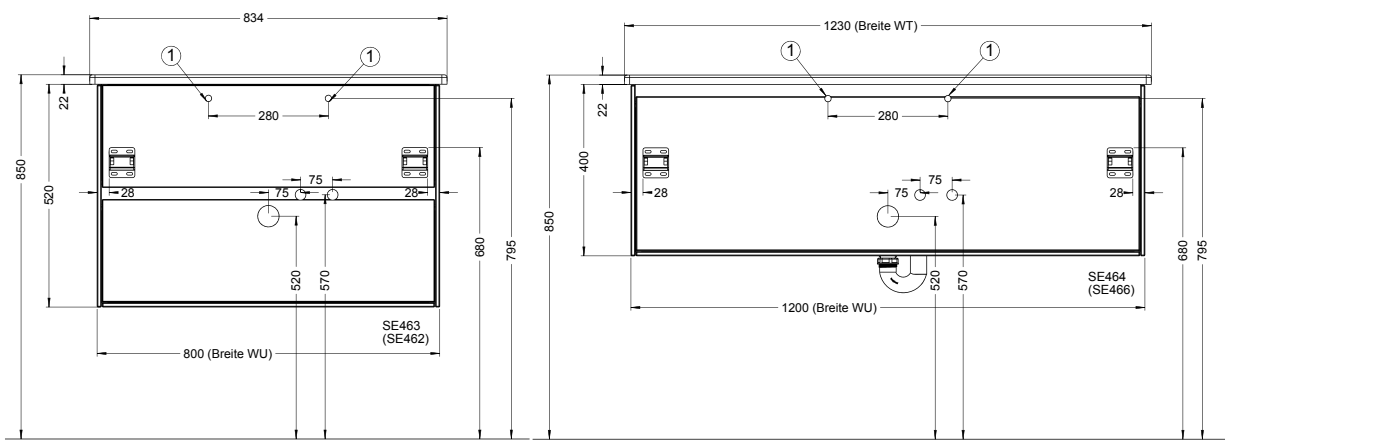
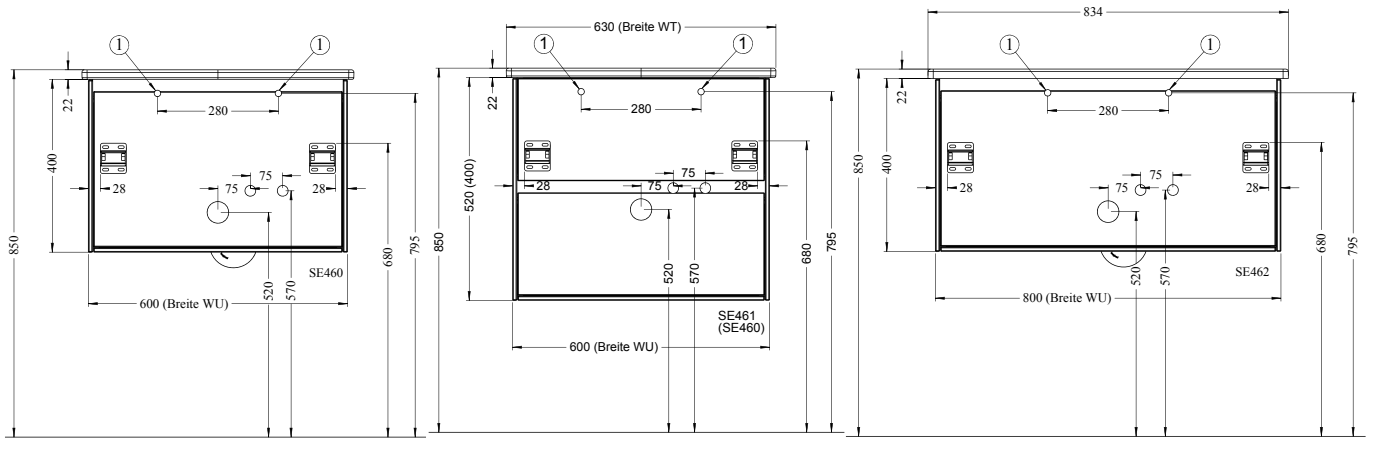

MAX2

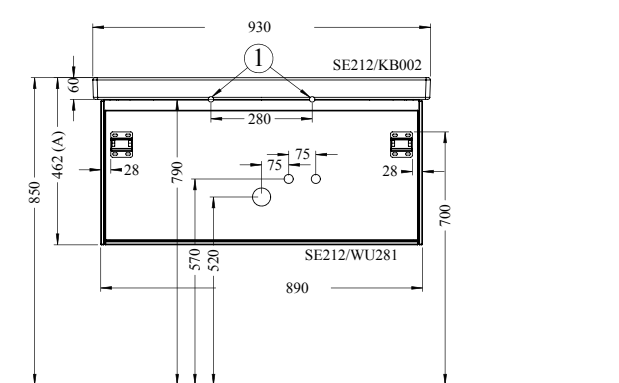

	SE211	SE212	SE213	SE218	SE219
A	400	400	400	500	500

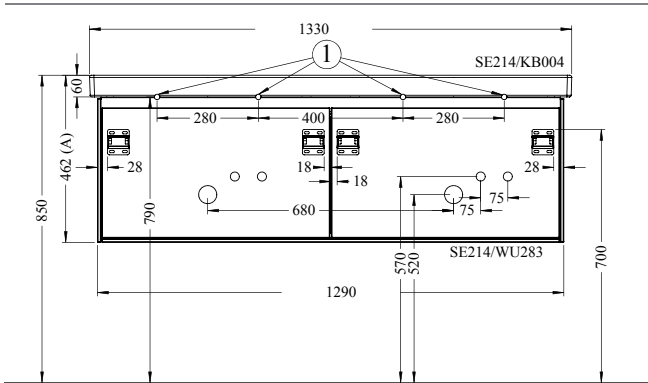

	SE214	SE221
A	400	500

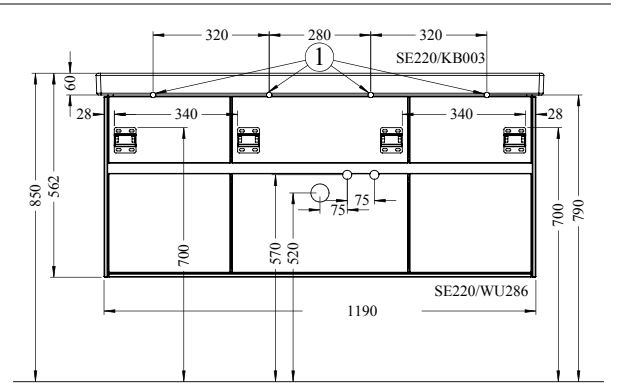

MASSÜBERSICHT

SYS M1

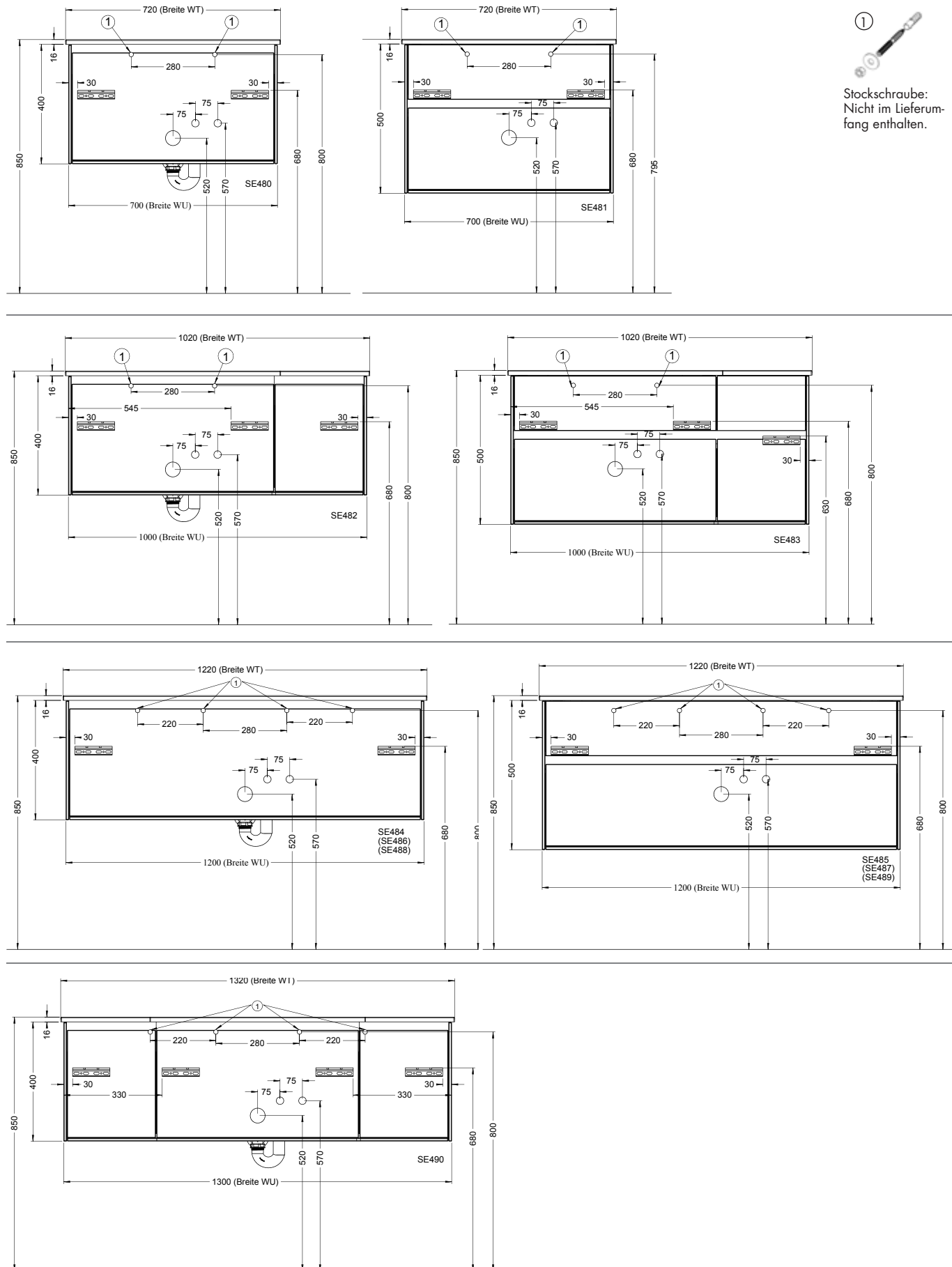

Detaillierte Montageanleitungen und aktuelle Montagezeichnungen finden Sie unter www.burgbad.com.

MASSÜBERSICHT

SYS M1

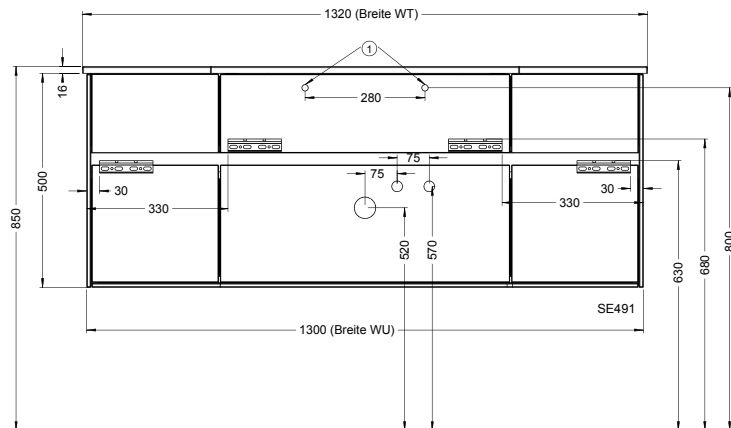

Stockschraube:
Nicht im Lieferum-
fang enthalten.

WT102

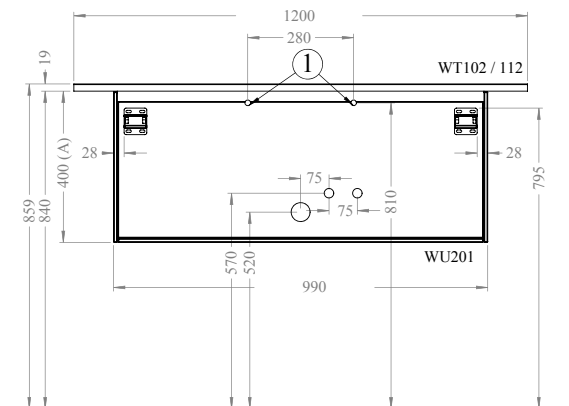

	WU201	WU203
A	400	500

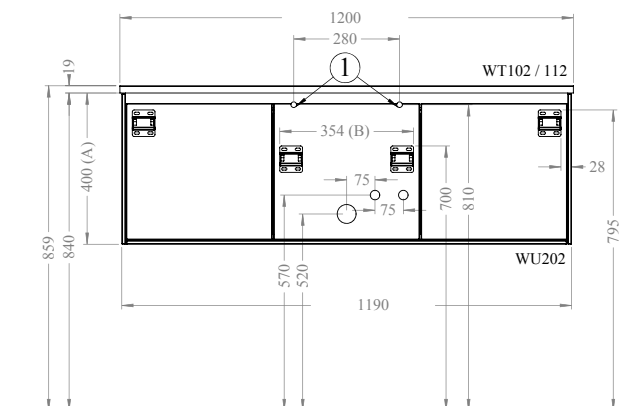

	WU202	WU204
A	400	500
B	354 (1190) 421 (1390) 487 (1590) 554 (1790)	524

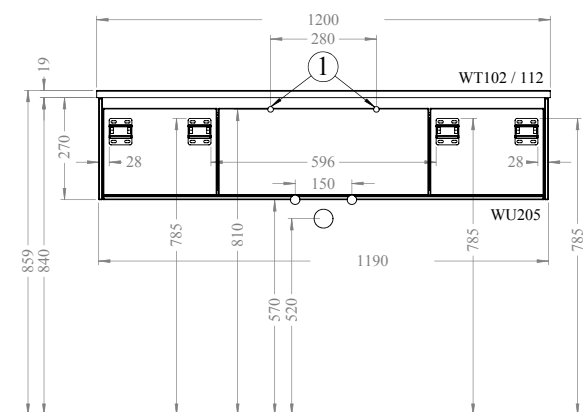

MASSÜBERSICHT

WT113

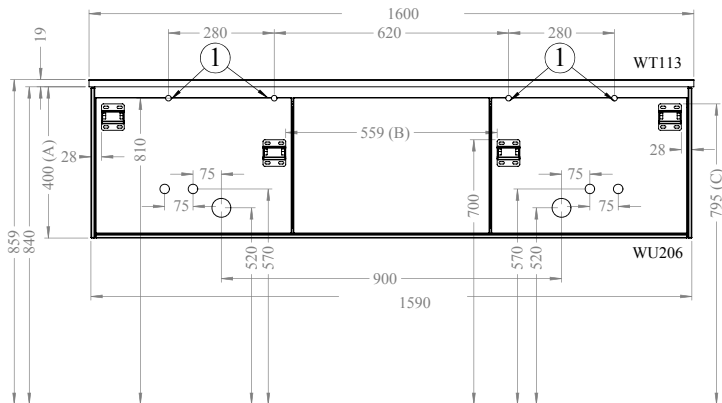

Stockschraube:
Nicht im Lieferum-
fang enthalten.

	WU206	WU207
A	400	500
B	559 (1590) 626 (1790) 694 (1990)	336
C	795	700

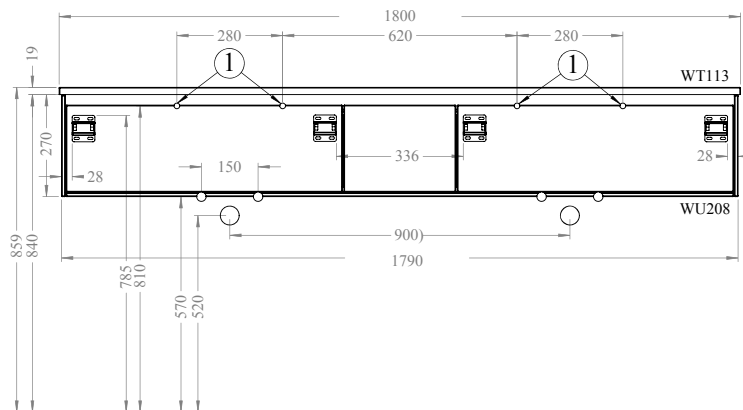

WT201

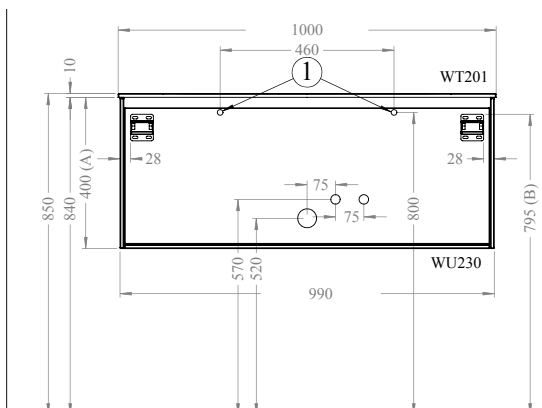

	WU230	WU232
A	400	500
B	795	700

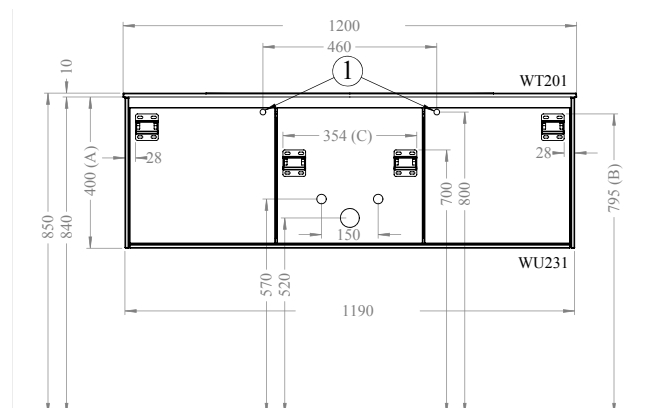

	WU231	WU233	WU234
A	400	500	270
B	795	700	795
C	354 (1190) 421 (1390) 487 (1590)	524	524

Detaillierte Montageanleitungen und aktuelle Montagezeichnungen finden Sie unter www.burgbad.com.

MASSÜBERSICHT

WT205

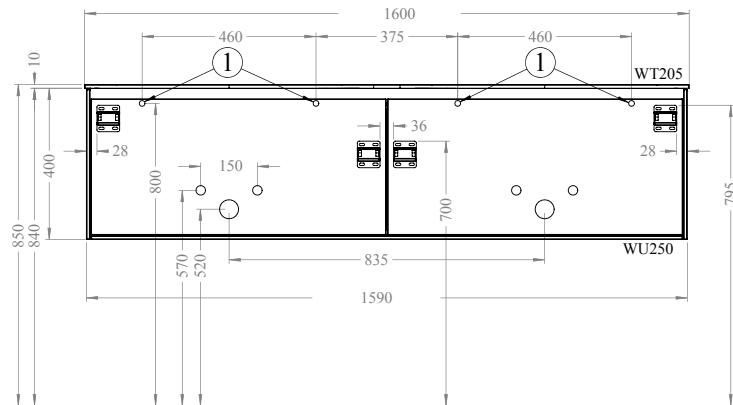

Stockschraube:
Nicht im Lieferum-
fang enthalten.

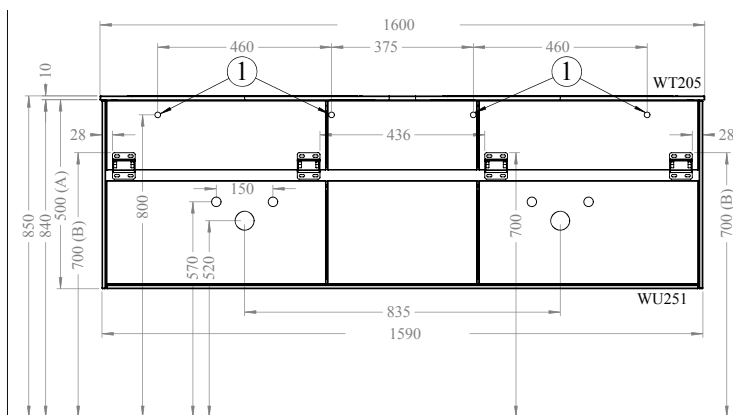

	WU251	WU252
A	500	270
B	700	795

WT006

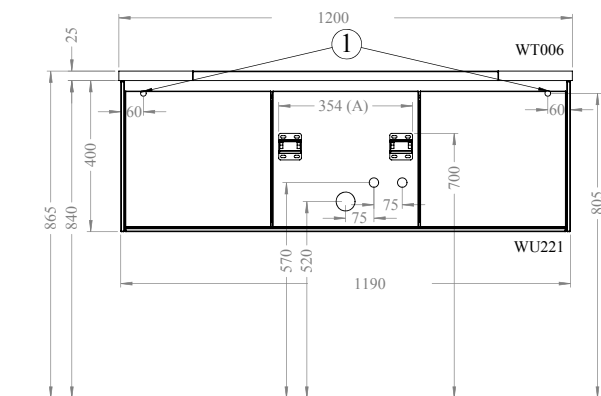
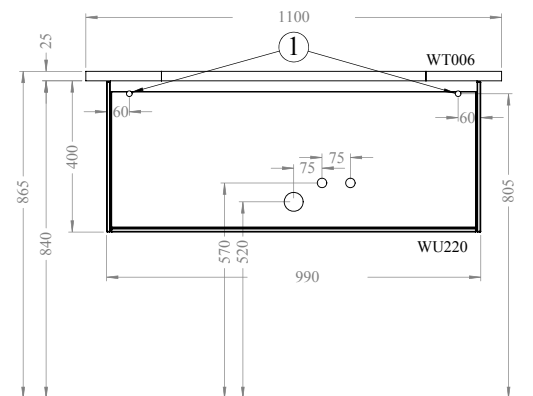

	WU221
A	354 (1190)
	421 (1390)
	487 (1590)
	554 (1790)

MASSÜBERSICHT

GB201/GB202/GB203/GB204

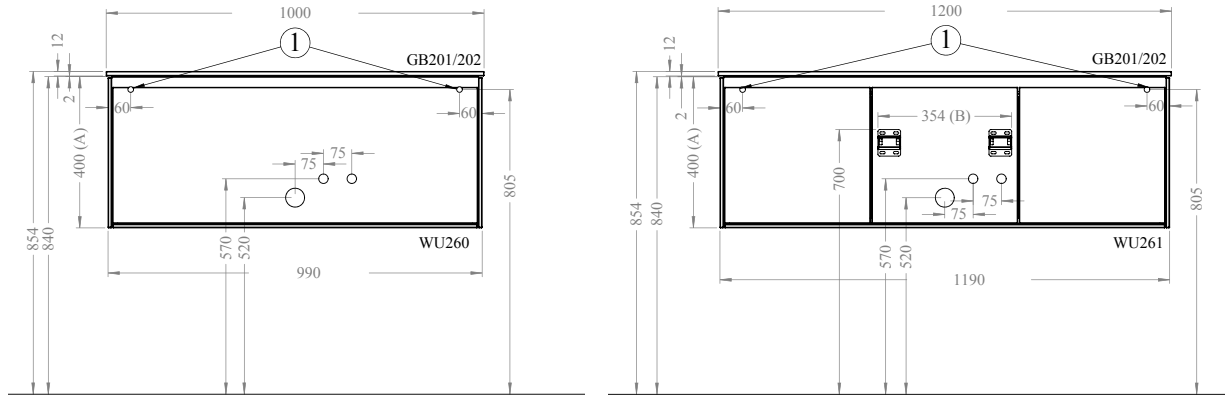

	WU260	WU262
A	400	500

	WU261	WU263	WU264
A	400	500	270
B	354 (1190) 421 (1390) 487 (1590)	524	524

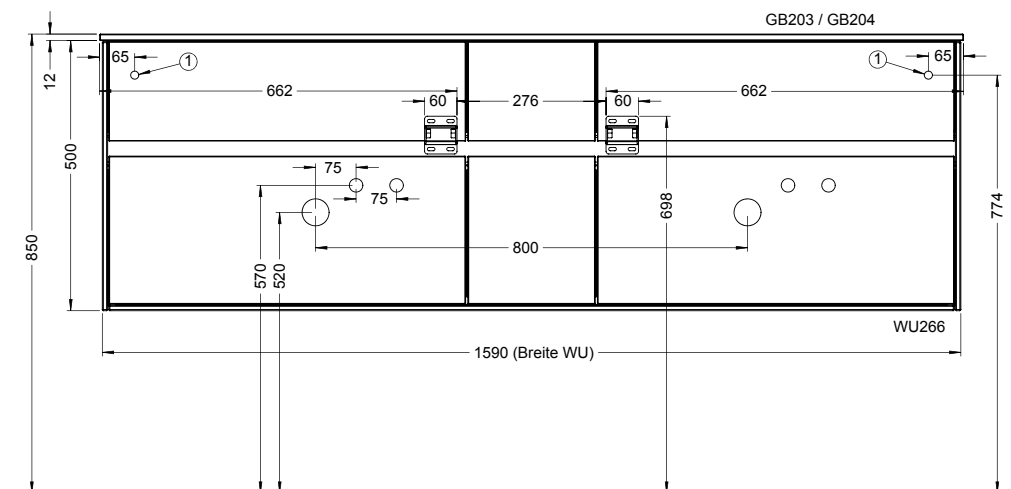
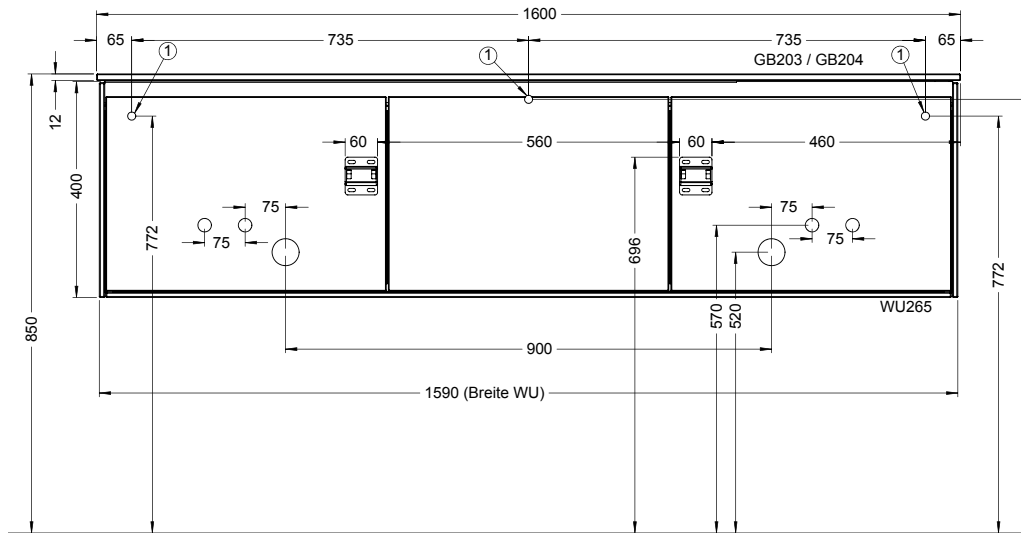

Stockschraube:
Nicht im Lieferum-
fang enthalten.

Detaillierte Montageanleitungen und aktuelle Montagezeichnungen finden Sie unter www.burgbad.com.

MASSÜBERSICHT

GB201/GB202/GB203/GB204

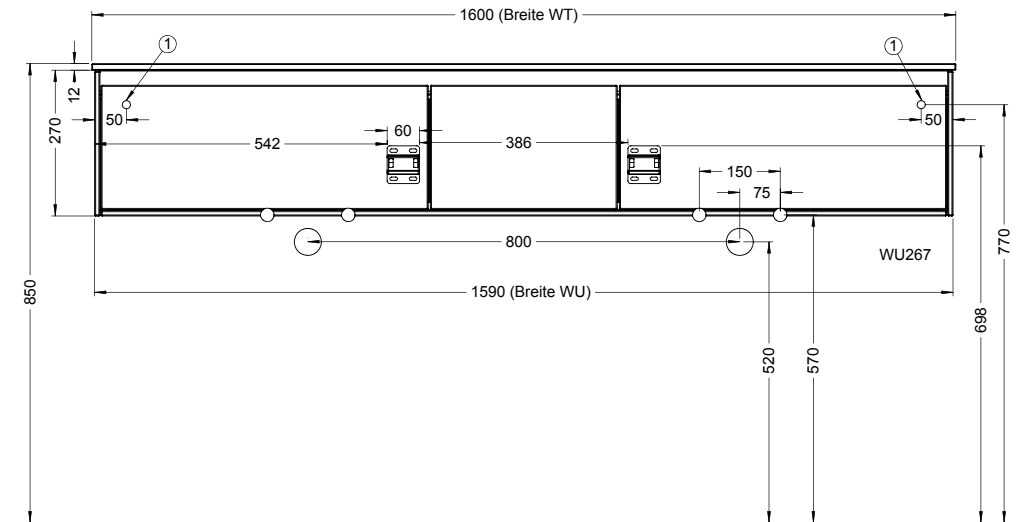

Stockschraube:
Nicht im Lieferum-
fang enthalten.

WASCHTISCHUNTERSCHRANK INKL. ABDECKPLATTE

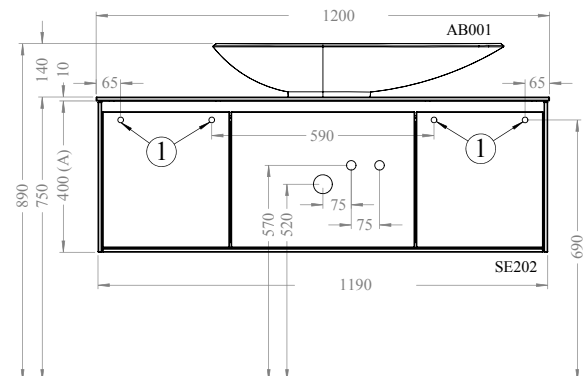
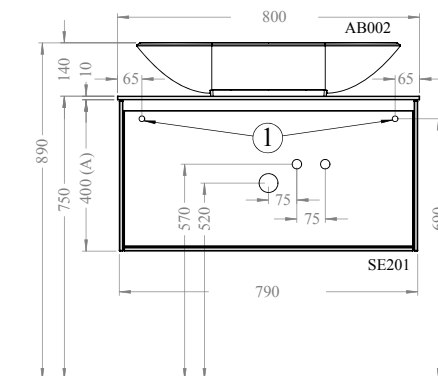

	SE201 (WU270)	SE203 (WU272)	SE216 (WU275)	SE206 (WU290)	SE208 (WU292)	SE217 (WU295)
A	400	500	250	400	500	250

	SE202 (WU271)	SE204 (WU273)	SE205 (WU274)	SE207 (WU291)	SE209 (WU293)	SE210 (WU294)
A	400	500	250	400	500	250

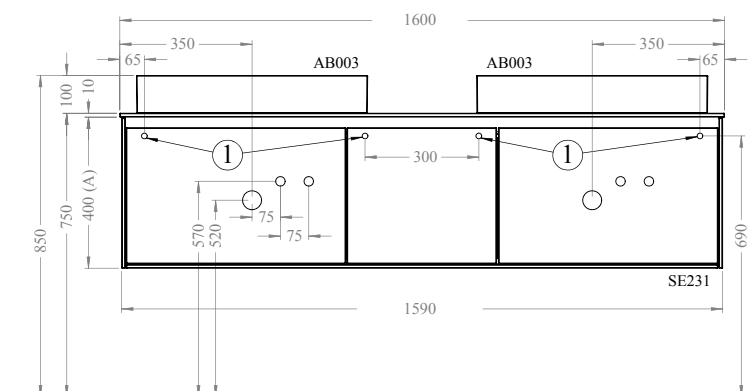

	SE231 (WU276)	SE232 (WU277)	SE233 (WU278)	SE234 (WU296)	SE235 (WU297)	SE236 (WU298)
A	400	500	250	400	500	250

Detaillierte Montageanleitungen und aktuelle Montagezeichnungen finden Sie unter www.burgbad.com.

MASSÜBERSICHT

Duravit Vero WU301/ 302/ 303/ 304/ 305

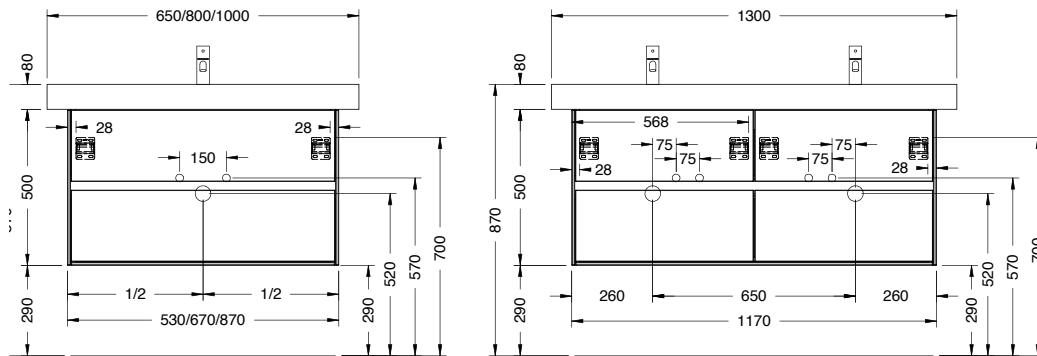

Ideal Standard Connect WU311/ 312/ 313

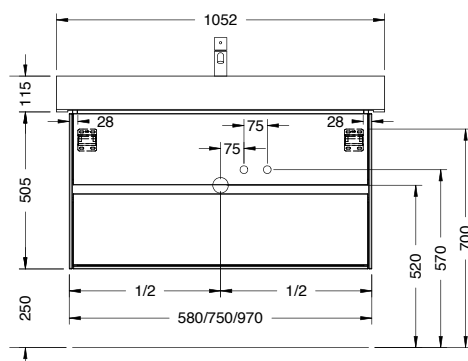

WU314

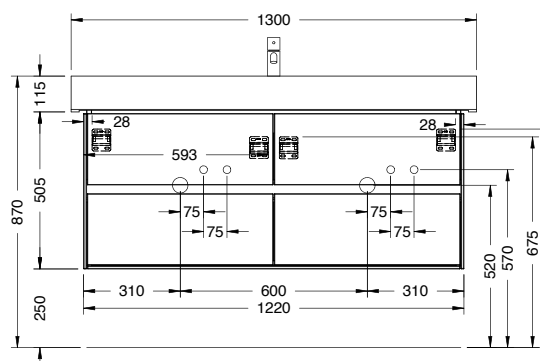

Keramag MyDay WU321/ 322/ 323

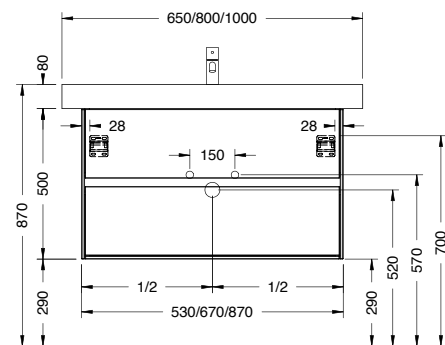

WU324

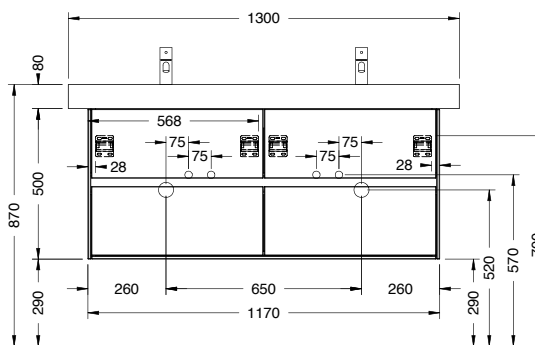

Laufen Pro A WU331/ 332/ 333

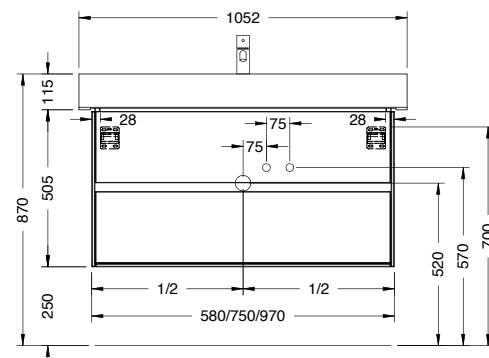

WU334

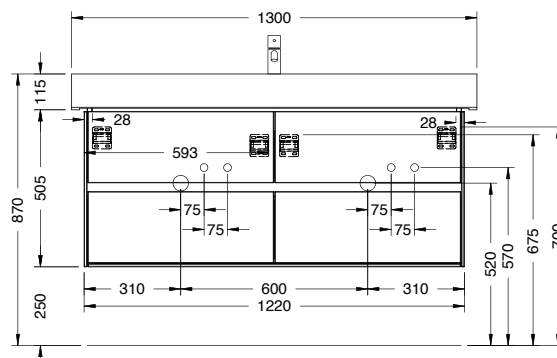
Detaillierte Montageanleitungen und aktuelle Montagezeichnungen finden Sie unter www.burgbad.com.

MASSÜBERSICHT

Villeroy&Boch Subway 2.0 WU341/ 342/ 343

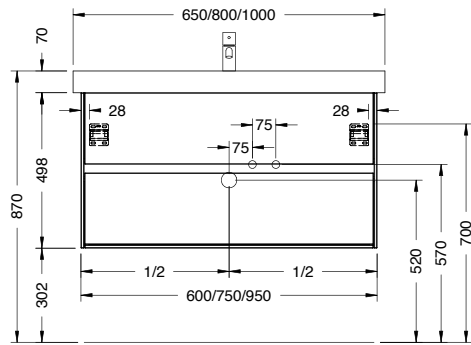

WU344

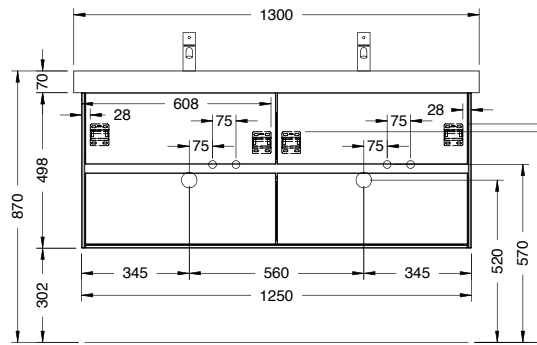

Tirefonds non fournis.

Villeroy&Boch Subway 2.0 WU345

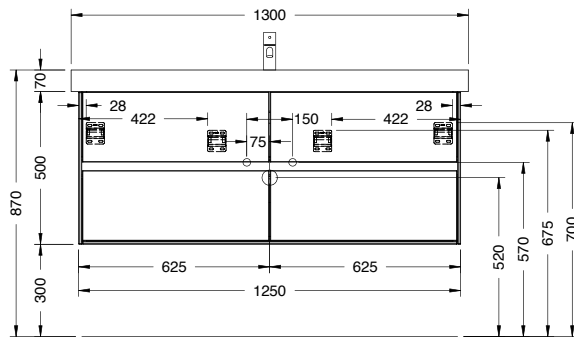

Vitra T4 WU351/ 353

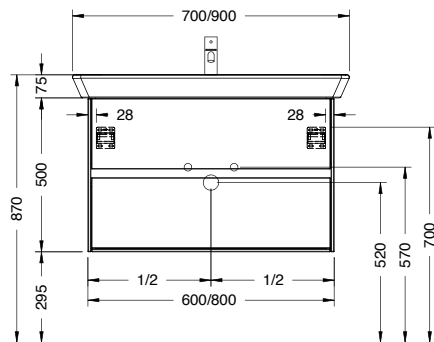

WU352

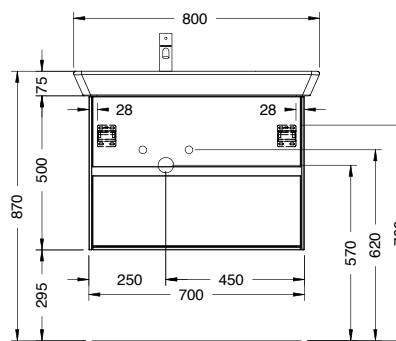

Vitra T4 WU354

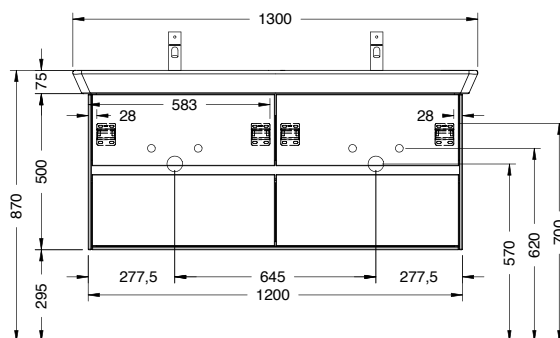

Detaillierte Montageanleitungen und aktuelle Montagezeichnungen finden Sie unter www.burgbad.com.

MASSÜBERSICHT

US202/ 212

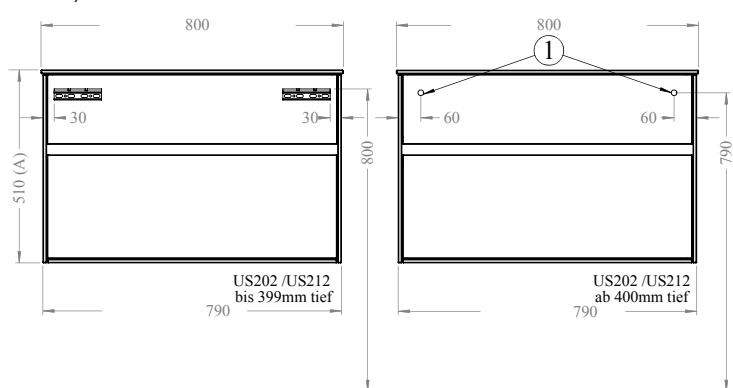

US203/ 213

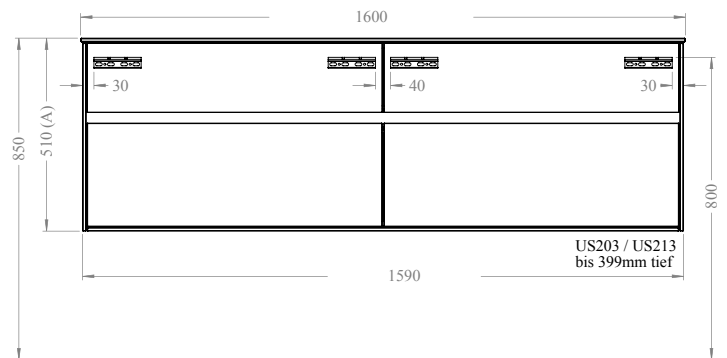

	US203	US205	US213	US215
A	500	400	500	400

VS201

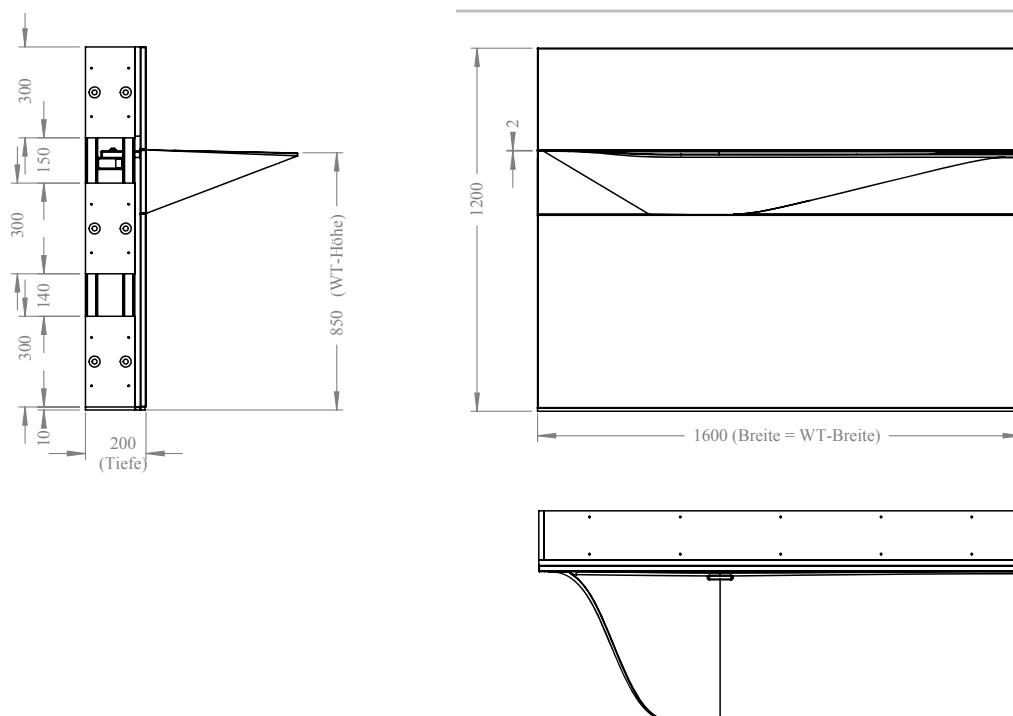

Detaillierte Montageanleitungen und aktuelle Montagezeichnungen finden Sie unter www.burgbad.com.

MASSÜBERSICHT

VS225

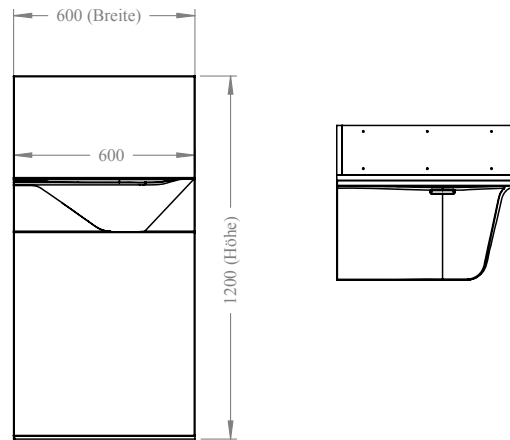
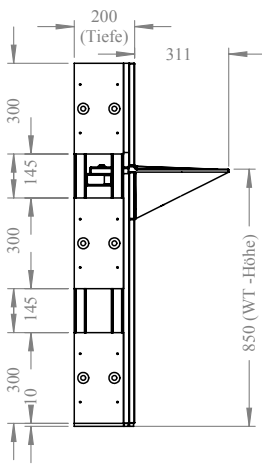
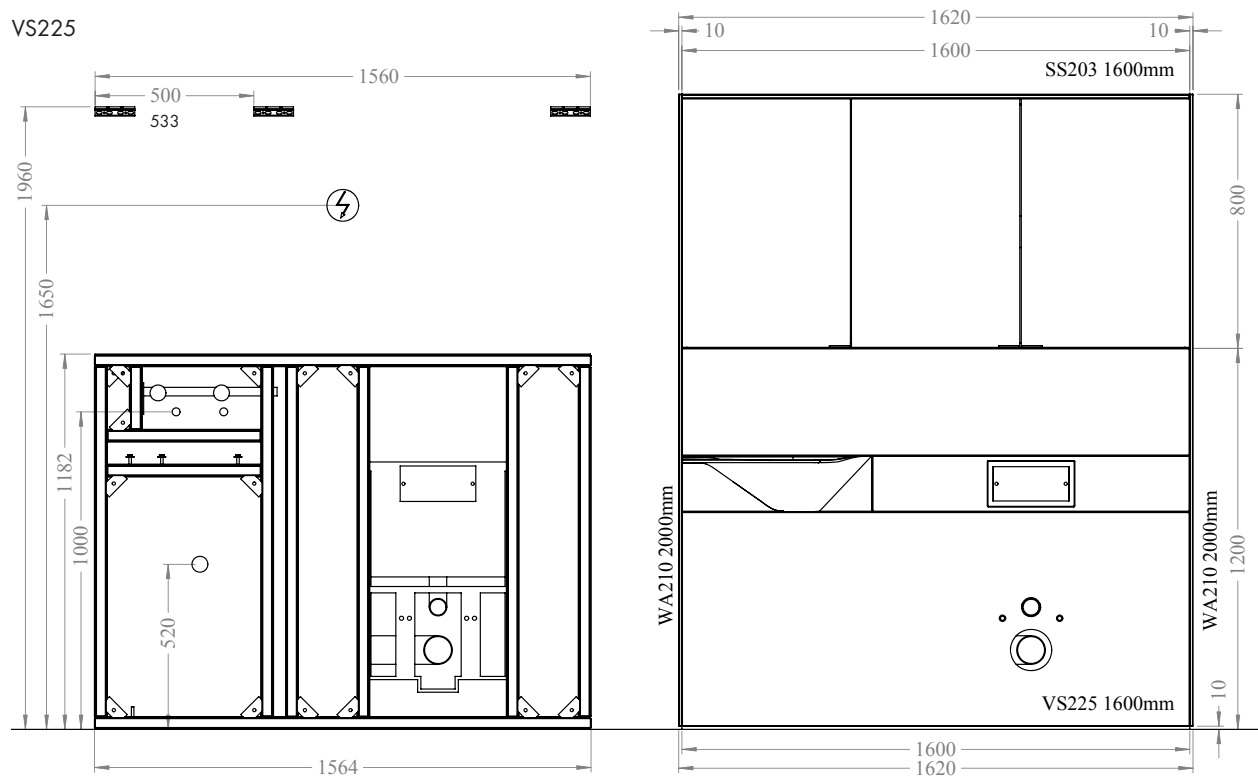

MASSÜBERSICHT

VS201

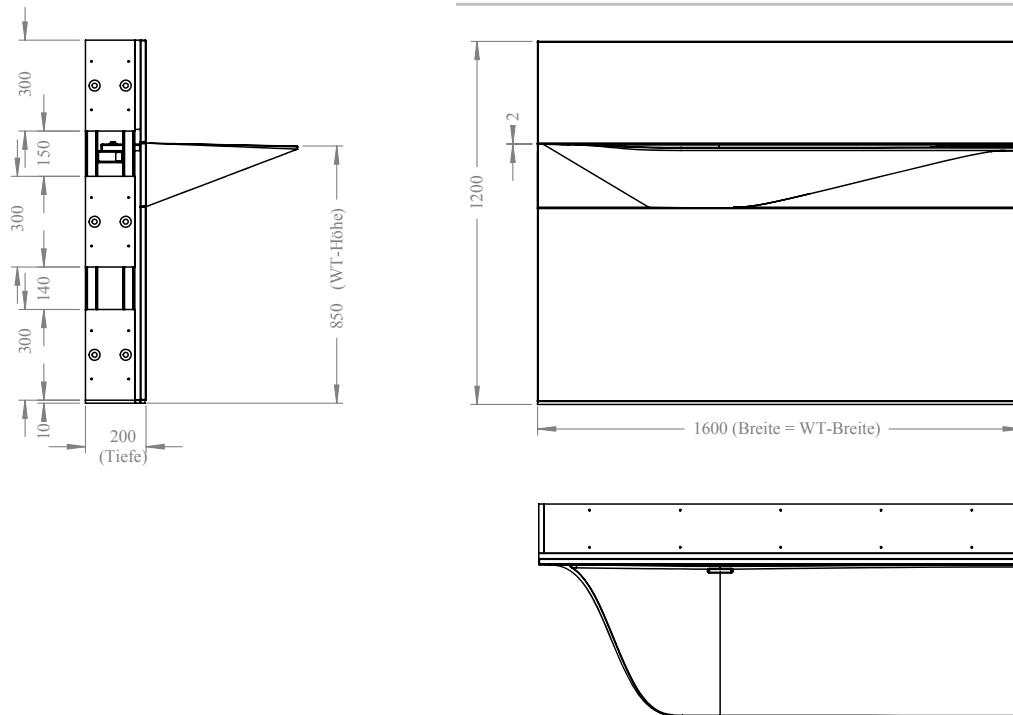
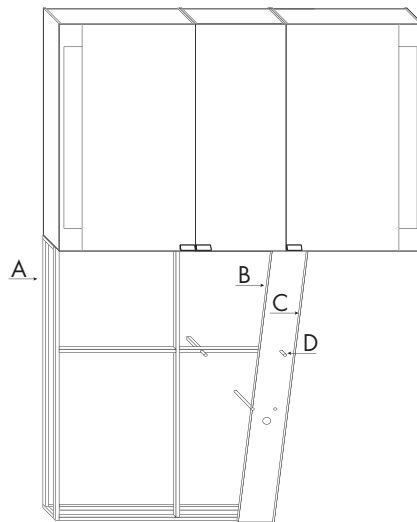
**EMPFEHLUNG VORWANDINSTALLATION ZU RC40 WASCHTISCHKONSOLEN**

- A: Grundgestell aus Metall
- B: Trägerplatte (min. Stärke 18 mm)
- C: Verkleidungsplatte (VV001 19 mm)
- D: Waschtischbefestigung (Nicht im Lieferumfang enthalten)

Allgemeine Liefer- und Zahlungsbedingungen

1. Allgemeines

1.1 Schriftliche Angebote, Lieferungen und Leistungen erfolgen auch für künftige Geschäfte ausschließlich zu den nachfolgenden Bedingungen. Abweichenden Bestimmungen insbesondere in Einkaufsbedingungen wird widersprochen. Sie sind uns gegenüber erst dann wirksam, wenn wir die Abweichung schriftlich bestätigt haben.

1.2 Verkaufsprospekte, Preislisten, Angebotsunterlagen oder sonstige Dokumentationen beinhalten keine Garantie im Sinne des § 443 des Bürgerlichen Gesetzbuches (BGB). Wir behalten uns vor, im Bedarfsfall Warenbeschreibungen abzuändern etwaige Fehler zu korrigieren, ohne dass für Schäden aus diesen Fällen eine Haftung entsteht.

1.3 Der Besteller ist verpflichtet, alle Vertragsunterlagen, Spezifizierungen und Preislisten streng vertraulich zu behandeln und sie nur im Rahmen seiner Geschäftstätigkeit zu verwenden. Die Lieferbedingungen ersetzen alle anderen Vereinbarungen, die durch die Vertragspartner vorher schriftlich oder mündlich getroffen wurden.

2. Bestellung

2.1 Bestellungen führen dann zum Vertragsabschluss, wenn sie innerhalb von drei Wochen nach Zugang schriftlich bestätigt wurden.

2.2 Der Besteller ist für den Inhalt insbesondere die Genauigkeit seiner Bestellung allein verantwortlich. Er wird unaufgefordert jede erforderliche Information insbesondere im Fall von Sonderanfertigungen in angemessener Zeit zur Verfügung stellen.

3. Preise

3.1 Die Lieferpreise richten sich nach der jeweils aktuellen Preisliste des Lieferanten und verstehen sich – soweit keine anderweitigen Vereinbarungen getroffen sind – einschließlich Verpackung und – sofern diese zu erheben ist – zzgl. der jeweils geltenden gesetzlichen Umsatzsteuer.

4. Zahlungen, Aufrechnung etc., Verbandszugehörigkeit

4.1 Sofern keine anderweitigen schriftlichen Vereinbarungen getroffen wurden, sind Rechnungen innerhalb von 30 Tagen nach Rechnungsdatum ohne Skontoabzug durch Banküberweisung zu zahlen. Maßgeblich für die Fristeinholung ist die Gutschrift auf unseren Konten.

4.2 Die Erklärung der Aufrechnung und/oder die Ausübung eines Zurückbehaltungsrechts ist nur zulässig mit rechtskräftig festgestellten oder sowohl dem Grund als auch der Höhe nach unstreitigen Gegenforderungen.

4.3 Soweit der Zahlungsverkehr über einen Verband oder eine Zentralregulierungsstelle abgewickelt wird, haben Zahlungen des Käufers an den Verband uns gegenüber nur dann schuld-befreiende Wirkung, wenn sie vom Verband oder der Regulierungsstelle an uns weitergeleitet wurden.

5. Liefertermine

5.1 Liefertermine sind grundsätzlich unverbindlich. Fix- und Endtermine gelten nur nach ausdrücklicher schriftlicher Bestätigung.

5.2 Der Lieferant ist berechtigt, bereits vor dem vereinbarten Liefertermin auszuliefern. Darüber hinaus ist er zu Teilleistungen in zumutbarem Umfang berechtigt.

5.3 Bei Überschreitungen eines vereinbarten Liefertermins hat der Besteller eine schriftliche Nachfrist von mindestens drei Wochen zu setzen, bevor er Rechte aus Leistungsstörungen oder Gewährleistung geltend machen kann.

5.4 Verzugsbegründende Mahnungen zur Lieferung müssen dem Lieferanten eine Frist von mindestens drei Wochen zur Lieferung einräumen.

5.5 Sofern Lieferverzögerungen vom Lieferanten nicht zu vertreten sind, verlängert sich die Lieferfrist angemessen, ohne dass der Besteller hieraus Rechte herleiten kann. Dauert die Behinderung allerdings länger als drei Monate, ist der Besteller nach angemessener Nachfristsetzung im Sinne der Ziffern 5.3 bzw. 5.4 berechtigt, vom Vertrag zurückzutreten.

6. Warenretouren

6.1 Warenretouren insbesondere bei Ausstellungsware sind grundsätzlich von Mängelgewährleistungsansprüchen ausgeschlossen.

7. Gefahrtragung, Rüge- und Untersuchungspflicht

7.1 Die Lieferung erfolgt nach Wahl des Bestellers an die von ihm bezeichnete Lieferadresse.

7.2 Sofern mit dem Kunden nicht ausdrücklich etwas anderes vereinbart ist, erfolgt die Lieferung ab Werk. Die Liefergefahr geht auf den Käufer über, sobald die Sendung an den Frachtführer übergeben ist oder zwecks Versendung das Werksgelände verlassen hat. Wird der Versand auf Wunsch des Käufers verzögert, geht die Gefahr mit Meldung der Versandbereitschaft auf ihn über.

7.3 Der Besteller oder der von ihm bezeichnete Empfänger hat Transportschäden oder Minderlieferungen unverzüglich durch den jeweiligen Transportführer bescheinigen zu lassen. Er ist weiterhin verpflichtet, die gelieferte Ware unverzüglich im Sinne der §§ 377, 378 Handelsgesetzbuch (HGB) notfalls auch stichprobenartig zu überprüfen. Offensichtliche Mängel und Schäden sind unverzüglich, nicht erkennbare Mängel und Schäden unverzüglich nach ihrer Entdeckung spezifiziert schriftlich zu rügen.

8. Eigentumsvorbehalt

8.1 Bis zur vollständigen Bezahlung der Lieferung und Regulierung sämtlicher Verbindlichkeiten aus der bestehenden Geschäftsverbindung, welche der Lieferfirma aus jeglichem Rechtsgrund gegen den Erwerber jetzt oder künftig zustehen inklusive sämtlicher Saldoforderungen aus Kontokorrent, behält sich der Lieferant das Eigentum an den gelieferten Waren vor. Der Verkäufer gibt auf Verlangen nach seiner Wahl Ware frei, soweit ihr Wert die Forderungen nachhaltig um mehr als 20 % übersteigt.

8.2 Der Erwerber ist berechtigt, die Ware im Rahmen des ordnungsgemäßen Geschäftsganges zu veräußern. Verarbeitungen oder Umbildungen erfolgen stets für den Lieferanten als Hersteller jedoch ohne Verpflichtung für ihn. Erlischt das (Mit-)Eigentum der Lieferfirma durch Verbindung oder Verarbeitung, wird bereits jetzt vereinbart, dass das (Mit-)Eigentum des Erwerbers an der einheitlichen Sache wertanteilig in Höhe des Rechnungswertes der gelieferten Ware auf den Lieferanten übergeht. Die Verwahrung des Miteigentums erfolgt unentgeltlich.

8.3 Der Lieferant hat das Recht, Ware insgesamt oder teilweise zurückzufordern oder abzuholen, sie anderweitig zu verkaufen oder sonst wie hierüber zu verfügen, solange die Zahlungsverpflichtungen des Erwerbers gegenüber der Lieferfirma nicht vollständig erfüllt sind. Die Rücknahme gilt nicht als Rücktritt vom Vertrag. Der Besteller tritt sämtliche Ansprüche aus der Weiterveräußerung der Ware an den Lieferanten nach Maßgabe der Ziffer 8.1 Satz 2 ab. Die Abtretung erstreckt sich auch auf Forderungen aus sonstigem Rechtsgrund insbesondere auf Versicherungsleistungen oder Ersatzansprüche bei Beschädigung der Vorbehaltsware, die dem Erwerber gegen den jeweils Verpflichteten zustehen. Der Lieferant nimmt die Abtretung bereits jetzt an.

8.4 Pfändungen oder Sicherungsübereignungen sind unzulässig. Pfändungen oder sonstige Eingriffe Dritter hat der Erwerber unverzüglich dem Lieferanten unter Befügung der erforderlichen und von diesem zusätzlich angeforderten Unterlagen bekannt zu geben. Bei Verstößen gegen diese Verpflichtung ist der Besteller berechtigt, sich die Herausgabeansprüche des Erwerbers gegen Dritte abtreten zu lassen. Alle aus einem Verstoß gegen diese Vorschriften resultierenden Kosten gehen zu Lasten des Bestellers.

9. Gewährleistung, Schadenersatz

9.1 Der Lieferant haftet für Sach- und Rechtsmängel ab Gefahrübergang für die Dauer von zwei Jahren mit Ausnahme der Regelung des § 634 a Abs. 1 Nr. 2 BGB.

9.2 Im Falle eines Sachmangels hat der Lieferant nach seiner Wahl das Recht auf Nacherfüllung durch Nachbesserung oder Ersatzlieferung. Der Besteller hat erst nach gescheiterter Nacherfüllung, die erst dann anzunehmen ist, wenn zwei Nacherfüllungsversuche fehlgeschlagen sind das Recht, vom Vertrag zurückzutreten oder Minderung geltend zu machen.

9.3 Schaden- und Aufwendungsersatzansprüche des Bestellers – gleich aus welchem Rechtsgrund – insbesondere wegen Verletzung von Pflichten aus dem Schuldverhältnis, Verzug sowie aus unerlaubter Handlung sind ausgeschlossen. Dies gilt nicht, soweit zwingend gehaftet wird z.B. nach Produkthaftungsgesetz, in Fällen des Vorsatzes, der groben Fahrlässigkeit, wegen Verletzung des Lebens, des Körpers oder der Gesundheit oder wegen Verletzung wesentlicher Vertragspflichten. Die Ansprüche bei Verletzung wesentlicher Vertragspflichten sind jedoch auf den vertragstypischen, vorhersehbaren Schaden begrenzt, soweit nicht Vorsatz oder grobe Fahrlässigkeit vorliegt oder wegen der Verletzung des Lebens, des Körpers oder der Gesundheit gehaftet wird. Eine Änderung der Beweislast zum Nachteil des Bestellers ist mit den vorstehenden Regelungen nicht verbunden. Ist Schadenersatz wegen Verzuges oder statt der Leistung zu gewähren, so ist eine Entschädigung für jede vollendete Woche des Verzuges von je 0,5 % insgesamt höchstens jedoch von 5 % des Nettopreises für den Teil der Lieferung zu zahlen, der wegen des Verzuges nicht in zweckdienlichen Betrieb genommen werden konnte, es sei denn, der Besteller weist den Eintritt eines höheren Schadens nach.

9.4 Ansprüche des Bestellers aus § 478 BGB bleiben grundsätzlich unberührt. Bevor der Besteller einen Schaden beim Endverbraucher reguliert, hat er den Lieferanten zu informieren und ihm Gelegenheit zur selbständigen Beseitigung eines aufgetretenen Fehlers oder Schadens einzuräumen. Sollte dies nicht möglich sein oder eine entsprechende Information ergebnislos verlaufen, erstreckt sich die Ersatzpflicht des Lieferanten auf die notwendigen Aufwendungen, die der Besteller im Rahmen eines Selbstkostenpreises ohne Gewinnzuschlag nachweislich getätigt hat. Der Lieferant ist nach seiner Wahl berechtigt, dem Besteller eine adäquate anderweitige Gegenleistung beispielsweise in Form von Sonderpreisen, Ausstellungsrabatten oder sonstigen Vergütungen zukommen zu lassen. Sofern derartige Schäden im Rahmen der Produkthaftpflichtversicherung erstattet werden, erstreckt sich die Höhe des Ersatzanspruches auf die tatsächlich erbrachte Versicherungsleistung.

9.5 Dem Besteller ist es untersagt, Ansprüche aus Leistungsstörungen oder Gewährleistung an Dritte, insbesondere den Endverbraucher abzutreten.

9.6 Ein für uns gültiger Haftungsausschluss gilt auch für unsere Mitarbeiter und die für uns tätigen Erfüllungsgehilfen.

10. Rechtswahl; Gerichtsstand

10.1 Diese Vereinbarung unterliegt ausschließlich dem deutschen Recht. Das Recht des Wiener UN-Übereinkommens über Verträge über den internationalen Warenkauf gilt nicht.

10.2 Erfüllungsort der jeweilige Geschäftssitz der Lieferfirma hilfsweise der Ort des Gefahrübergangs.

10.3 Darüber erklären die Vertragsparteien die ausschließliche Zuständigkeit des Gerichtsstandes am jeweiligen Geschäftssitz der Lieferfirma. Der Lieferant behält sich das Recht jedoch vor, auch an dem für den Erwerber zuständigen Gericht zu klagen.

Stand März 2005



s e i t 1 9 0 9

Friedrich Lange GmbH Sanitär- und Heizungsgroßhandel

22761 Hamburg, Bornkampsweg 58, Tel. 040 899663-0, Fax -89

24118 Kiel, Holzkoppelweg 8-12, Tel. 0431 5408-0, Fax -55

19306 Neustadt-Glewe, Gewerb. Am Brenzer Kanal, Tel. 038757 520-0, Fax -99

25524 Itzehoe, Am Brookhafen 12, Tel. 04821 94965-00, Fax -69

Zentrallager: 25451 Quickborn, Pascalstraße 17, Tel. 04106 79999-0, Fax -99

www.Friedrich-Lange.de



HH-Bahrenfeld, HH-Winterhude, HH-Bramfeld, HH-Bergedorf, Schenefeld,
Quickborn, Itzehoe, Kiel, Schwentinal, Lübeck-Genin, Steffin, Grevesmühlen,
Güstrow, Schwerin, Parchim, Neustadt-Glewe, Perleberg

 **burgbad**

burgbad GmbH, Grafenberg, Morsbacherstraße 15, D-91171 Greding,
T +49(0)2974-772-0, F +49(0)2974-772-269, info@burgbad.com, www.burgbad.com