

Calypso Split Inverter

Naturellement intelligent

- Jusqu'à 75% d'économies
- Un temps de chauffe très rapide
- Grâce à l'application Cozytouch, le pilotage à distance est compatible avec votre smartphone



Calypso Split Inverter

Naturellement intelligent



VIVEZ L'EXPÉRIENCE
DES CHAUFFE-EAU
CONNECTÉS
EN VISIONNANT LE FILM



+ PRODUITS

- **Performance et innovation au service du confort**
 - Temps de chauffe très rapide (Technologie Inverter)
 - Durée de vie prolongée grâce à la technologie ACI Hybride
 - Adaptation intelligente de la production d'eau chaude au rythme de vie du foyer
 - Pilotable à distance par smartphone
- **Économies d'énergie**
 - Facture d'électricité en eau chaude sanitaire **divisée par 4***
 - Eligible au crédit d'impôt
- **Efficacité énergétique**
 - Chauffage de l'eau grâce une **énergie 100% renouvelable** : utilise l'air extérieur comme source d'énergie pour chauffer l'eau
- **Intégration facile dans les espaces de vie**
 - Encombrement équivalent à celui d'un chauffe-eau électrique



UNE INTERFACE SIMPLE ET INTUITIVE

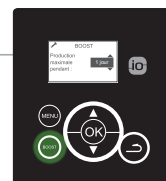

MODE AUTO

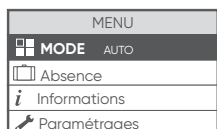

Permet de **lancer la fonction intelligente** du produit.

MODE MANUEL

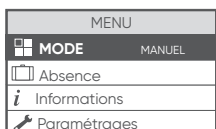

Permet de **choisir la quantité d'eau chaude à produire**. Le mode Manuel ECO permet un **maximum d'économies** en utilisant la pompe à chaleur seule.

MODE ABSENCE

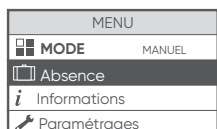

Permet de **faire des économies en cas d'absence**.

MODE INFO

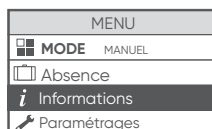

Possibilité de **visualiser les économies d'énergie et les consommations**.

MODE BOOST

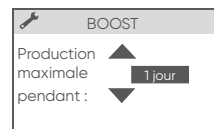

Permet **une chauffe plus rapide** de l'eau.

EXEMPLES D'INSTALLATION

LONGUEUR DE LIAISON JUSQU'À 20 MÈTRES

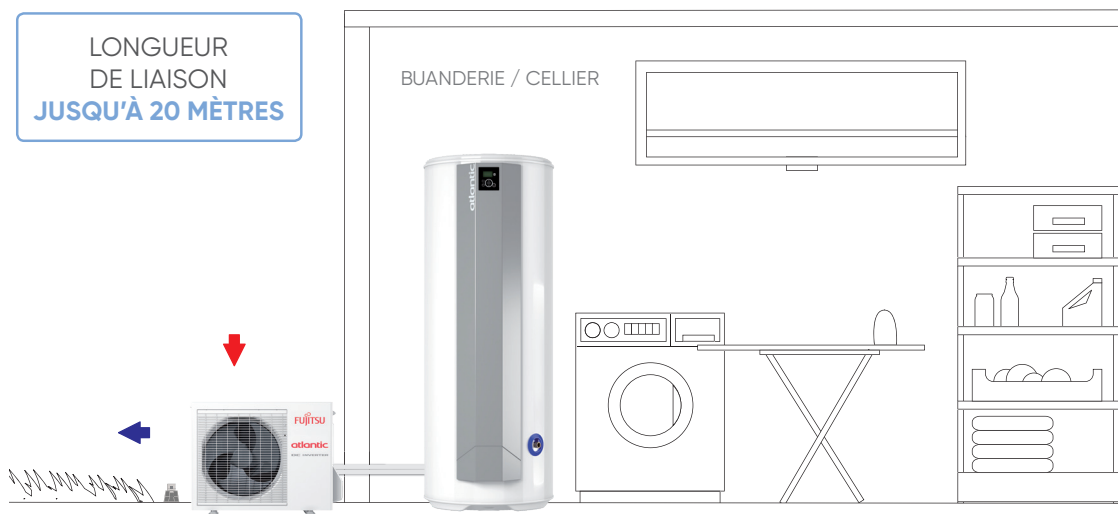

Version sur socle

DÉNIVELÉ JUSQU'À 10 MÈTRES

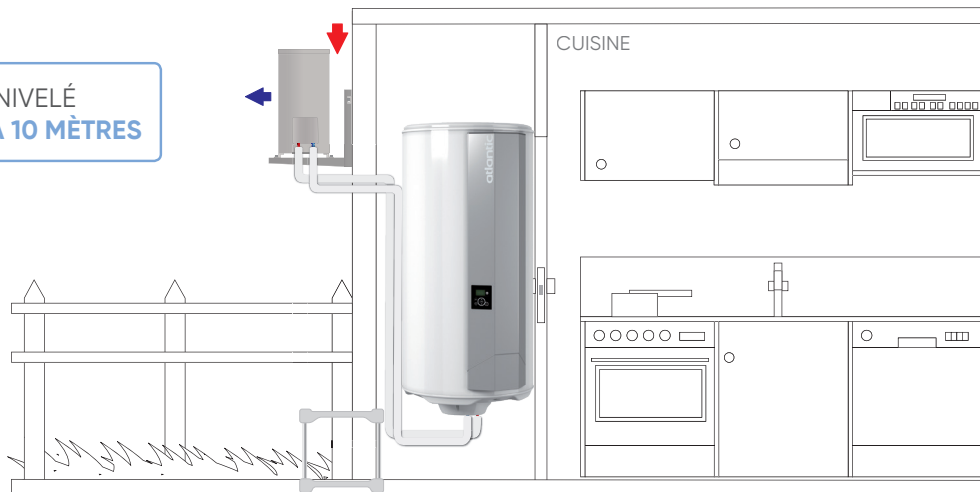

Version murale

MISE EN ŒUVRE

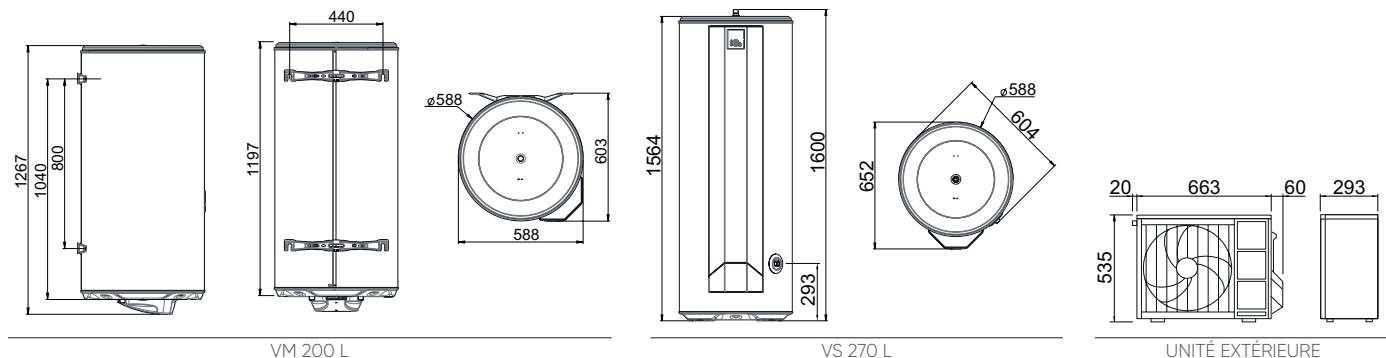

PRÉCONISATIONS D'INSTALLATION

- Toute pièce de la maison (installation possible en placard)
- Hauteur sous-plafond > 2 mètres
- Installation dans des zones géographiques allant de -15°C à 37°C
- Longueur de liaison frigorifique **jusqu'à 20 mètres** entre le chauffe-eau et l'unité extérieure : utiliser le fluide frigorigène standard R410A
- Dénivelé d'installation **jusqu'à 10 mètres**

La pose d'un Split nécessite une attestation de capacité à manipuler les fluides frigorigènes.

Atlantic propose la mise en service :

- sans complément de charge : code 880877
- avec complément de charge : code 883028

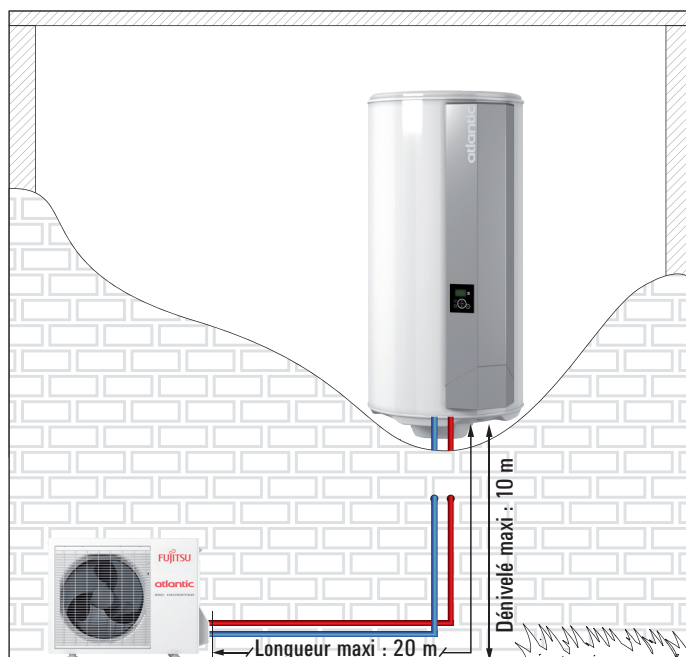
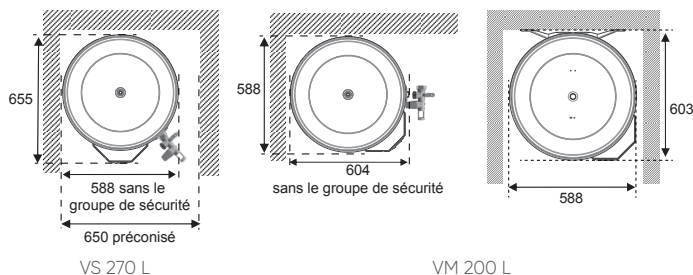

ACCESSOIRES

Liaison frigorifique 3/8"-1/4"

5 m - Code 809 055
7 m - Code 809 057
ø10 m - Code 809 060
25 m - Code 809 061

Trépied Universel

H = 518 mm - Code 009231

Sol irrégulier (x 4)

Support sol réglable
Code 809 538

Support mural

pour unité extérieure
Code 875 032

Support sol caoutchouc noir

pour unité extérieure
Code 809 531

Sol plat

(à poser sur dalle béton)
Supports sol en PVC blanc,
livrés par 2, avec visserie
Code 809532

Ces supports peuvent être équipés de bouchons de finition (livrés par 4) à placer au bout de chaque support
Code 809540

Attention: Liaison électrique entre le chauffe-eau et l'unité extérieure non fournie
Prévoir 1 câble 7G 1,5 mm²

CARACTÉRISTIQUES CALYPSO SPLIT INVERTER

MODÈLE	CAP. (L)	CLASSE ÉNERG.	ALIMENTATION RACCORDEMENT MONOPHASE UNIQUEMENT (V)	PUISSANCE MAXI ABSORBÉE PAR LA PAC (W)	PUISSANCE RÉSISTANCE (W)	COP SELON EN 16147 CONSIGNÉ ≥ 52,5 °C AIR EXTÉRIEUR 7° D'AIR	V40 ^{sd} (L)	TEMPS DE CHAUFFE	FLUIDE FRIGORIGÈNE	CHARGE DE FLUIDE (G)	PUISSANCE ACOUSTIQUE ERP (DB(A))	DIMENSIONS H X P X Ø (MM)	POIDS À VIDE (KG)	CODE
VM200	200	A+	230	-	1800	3,09 (L)	299	2h57	-	-	-	1267 x 603 x 588	55	232515
VS270	270	A+	230	-	1800	3,24 (XL)	427	4h27	-	-	-	1600 x 652 x 588	66	232514
UE	-	-	230	1100	-	-	-	-	R410A	850	58	535 x 293 x 743	26	232398

* Sous réserve de modification: certification en cours

** V40^{sd} Promotelec en 8 h.

