

מהדקי כבל אמריקאים לפי תקן U.S. Fed.spec.FF-C-450

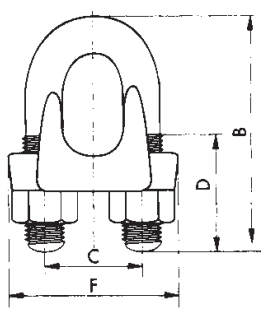

מק"ט	כבל \varnothing	G מ"מ	F מ"מ	E מ"מ	D מ"מ	C מ"מ	B מ"מ	C מ"מ
7-101	1/8"	10	21	24	11	12	24	5
7-102	3/16"	13	24	29	13	15	31	6
7-103	1/4"	17	30	37	13	19	34	8
7-104	5/16"	18	33	43	19	22	45	10
7-105	3/8"	25	42	49	19	26	49	11
7-106	7/16"	26	46	58	25	30	60	12
7-107	1/2"	27	48	58	26	30	61	13
7-108	9/16"	31	52	63	32	33	72	14
7-109	5/8"	33	52	64	32	33	74	14
7-110	3/4"	37	57	72	37	38	86	16
7-111	7/8"	40	62	80	40	45	98	19
7-112	1"	44	67	88	46	48	108	19
7-113	1 1/8"	48	72	91	51	51	117	19
7-114	1 1/4"	56	79	105	54	59	130	22
7-115	1 3/8"	58	79	108	59	60	140	22
7-116	1 1/2"	64	86	112	60	66	147	22
7-117	1 5/8"	67	92	121	67	70	161	22
7-118	1 3/4"	78	97	134	74	78	175	29
7-119	2"	87	113	152	78	86	195	32
7-120	2 1/4"	100	116	162	81	98	208	32
7-121	2 1/2"	113	119	168	87	105	227	32
7-122	2 3/4"	124	127	174	91	112	243	32
7-123	3"	136	135	194	104	121	271	32

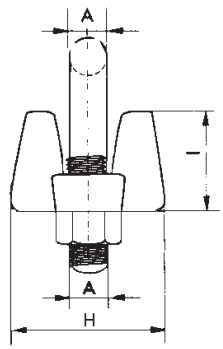

מהדקים (מסחריים)

מק"ט	H	C	D	E	B	A	לכבל בעובי מ"מ
	מ"מ עובי	מ"מ רוחב כללי	מ"מ אורך הברגה	מ"מ מרחק בין מרכז	מ"מ אורך כללי	מ"מ עובי חומר	
7-060	10	21	12	9	20	4	3
7-062	11	23	13	11	24	5	5
7-063	12	26	15	13	28	5	6
7-064	14	30	19	16	34	6	8
7-065	18	34	22	19	42	8	10
7-066	23	42	30	24	55	10	13
7-067	26	50	33	29	63	12	16
7-068	29	54	38	32	75	12	19
7-069	33	61	44	37	85	14	22
7-070	35	65	45	41	95	14	26
7-071	37	74	50	48	110	16	30

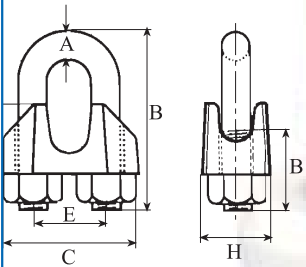
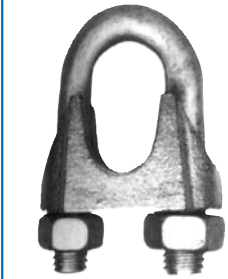



ניתן לקבל שקלים עד משקל 1500 טון

שקלים תיקניים תוצרת  VAN BEEEST הולנד

למידע אודות נתונים טכניים, ניתן להכנס לקטלוג החברה באתר הבית WWW.MA-HOIST.CO.IL לחיצה על לינק  VAN BEEEST תכניס אתכם לקטלוג מפורט



ברגי עין 580 - DIN

DIN - 580	1/4"	בורג עין	מק"ט: 13-023
DIN - 580	5/16"	בורג עין	מק"ט: 13-024
DIN - 580	3/8"	בורג עין	מק"ט: 13-025
DIN - 580	1/2"	בורג עין	מק"ט: 13-026
DIN - 580	5/8"	בורג עין	מק"ט: 13-027
DIN - 580	3/4"	בורג עין	מק"ט: 13-028
DIN - 580	7/8"	בורג עין	מק"ט: 13-029
DIN - 580	1"	בורג עין	מק"ט: 13-030
DIN - 580	1.1/8"	בורג עין	מק"ט: 13-031



אומי עין 580 - DIN

DIN - 582	5/16"	אום עין	מק"ט: 13-033
DIN - 582	3/8"	אום עין	מק"ט: 13-034
DIN - 582	1/2"	אום עין	מק"ט: 13-035
DIN - 582	5/8"	אום עין	מק"ט: 13-036
DIN - 582	3/4"	אום עין	מק"ט: 13-037
DIN - 582	7/8"	אום עין	מק"ט: 13-038
DIN - 582	1"	אום עין	מק"ט: 13-039
DIN - 582	1.1/8"	אום עין	מק"ט: 13-040



ברגי עין 580 - DIN

DIN - 580	M -6	בורג עין	מק"ט: 13-001
DIN - 580	M -8	בורג עין	מק"ט: 13-002
DIN - 580	M -10	בורג עין	מק"ט: 13-003
DIN - 580	M -12	בורג עין	מק"ט: 13-004
DIN - 580	M -16	בורג עין	מק"ט: 13-005
DIN - 580	M -20	בורג עין	מק"ט: 13-006
DIN - 580	M -24	בורג עין	מק"ט: 13-008
DIN - 580	M -26	בורג עין	מק"ט: 13-009
DIN - 580	M -30	בורג עין	מק"ט: 13-010
DIN - 580	M -32	בורג עין	מק"ט: 13-011
DIN - 580	M -36	בורג עין	מק"ט: 13-012



אומי עין 580 - DIN

DIN - 582	M -6	אום עין	מק"ט: 13-012.5
DIN - 582	M -8	אום עין	מק"ט: 13-013
DIN - 582	M -10	אום עין	מק"ט: 13-014
DIN - 582	M -12	אום עין	מק"ט: 13-015
DIN - 582	M -16	אום עין	מק"ט: 13-016
DIN - 582	M -20	אום עין	מק"ט: 13-017
DIN - 582	M -22	אום עין	מק"ט: 13-018
DIN - 582	M -24	אום עין	מק"ט: 13-019
DIN - 582	M -27	אום עין	מק"ט: 13-020
DIN - 582	M -30	אום עין	מק"ט: 13-021
DIN - 582	M -32	אום עין	מק"ט: 13-022

ברגי עין
בורג עין DIN 580 (טבלת נתונים)

דוגמאות נוספות לברגי עין שניתן להזמין



מידה מ"מ	h מ"מ	e מ"מ	l מ"מ	d4 מ"מ	d3 מ"מ	d2 מ"מ	* ע.ע.ב. ב-טון
6	34	6	13	16	28	17	0.07
8	36	6	13	20	36	20	0.14
10	45	8	17	25	45	25	0.23
12	53	10	20.5	30	54	30	0.34
14	60	12	27	35	63	35	0.49
16	62	12	27	35	63	35	0.70
20	71	14	30	40	72	40	1.2
22	80	14	35	45	81	45	1.5
24	90	18	36	50	90	50	1.8
26	90	18	36	50	90	50	2.5
30	109	22	45	60	108	65	3.6
32	110	22	45	60	108	65	4.3
36	128	26	54	70	126	75	5.1
39	130	26	54	70	126	75	6.1
40	147	30	63	80	144	85	7
46	150	30	63	80	144	85	8
48	168	35	68	90	166	100	8.6

* ברגי עין במידות גדולות יותר לפי הזמנה

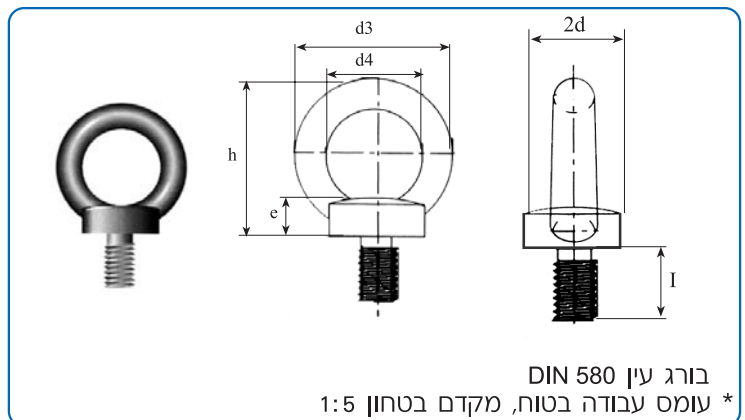

אום עין
אום עין DIN 582 (טבלת נתונים)

מידה באינץ'		מידה במ"מ		h	e	d4	d3	d2	*ע.ע.ב. ב-טון
מק"ט	אינץ'	מק"ט	מ"מ	מ"מ	מ"מ	מ"מ	מ"מ	מ"מ	
---	---	---	---	34	8.5	20	36	20	0.07
13-033	5 1/6"	13-013	8	36	8.5	20	45	20	0.14
13-034	3/8"	13-014	10	45	10	25	54	25	0.23
13-035	1/2"	13-015	12	53	11	30	63	30	0.34
13-036	5/8"	13-016	16	62	13	35	63	35	0.7
13-037	3/4"	13-017	20	71	16	40	72	40	1.2
13-038	7/8"	13-018	22	80	18	45	81	45	1.5
---	---	13-019	24	90	20	50	90	50	1.8
13-039	1"	13-020	27	90	20	50	90	50	2.5
13-040	1 1/8"		30	109	25	60	108	65	3.6
---	---	13-022	32	110	25	60	108	65	4.3
---	---		36	128	30	70	126	75	5.1
לפי הזמנה			39	130	30	70	126	75	6.1
			42	147	35	80	144	85	7
			45	150	35	80	144	85	8
			48	168	40	90	166	100	8.6

* אום עין במידות גדולות יותר לפי הזמנה

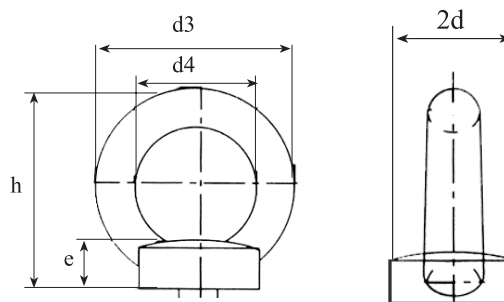

* עומס עבודה בטוח, מקדם בטחון 1:5

הבורג מסתובב ב - 360°
הטבעת מסתובבת ב - 180°

מק"ט	עומס טון	הברגה
13-090	0.3	M-8
13-091	0.6	M-10
13-092	1	M-12
13-093	1.3	M-14
13-094	1.6	M-16
13-095	2	M-18
13-096	2.5	M-20
13-097	3	M-22
13-098	4	M-24
13-099	6.3	M-30
13-100	10	M-36
13-101	12.5	M-42
13-102	20	M-48
13-102	25	M-56
13-104	32	M-64



* דגמים נוספים שניתן להזמין

* ניתן להזמין ברגי עין עם הברגה אינצ'יט
* מתאים במיוחד להרמת תבניות יציקה



בורג עין מפלדת ALLOY לעומסים גבוהים
ניתן לקבל ללא הברגה
ניתן לקבל מידות גדולות יותר לפי הזמנה מיוחדת
ניתן לקבל גם תברגיגים אמריקאים

מק"ט	ע.ע.ב.*	M ISO Metric	Pitch 1/100	D min	d max	E	L	C	משקל ק"ג
		מ"מ	מ"מ	מ"מ	מ"מ	מ"מ	מ"מ	מ"מ	
13-070	0.7	M10	150	22	11	29	30	20	0.1
13-071	1	M12	175	27	13	35	37	25	0.18
13-072	1.2	M14	200	29	15	37	45	30	0.27
13-073	1.5	M16	200	35	17	45	56	36	0.45
13-074	2	M18	250	35	17	45	56	36	0.44
13-075	2.5	M20	250	39	19	50	62	40	0.66
13-076	3	M22	250	45	20	58	67	42	0.86
13-077	4	M24	300	54	23	61	87	55	1.32
13-078	5	M27	300	54	23	61	87	55	1.35
13-079	6	M30	350	58	26	73	103	60	2
13-080	7	M33	350	58	26	73	103	60	2.12
13-081	8	M36	400	69	31	76	124	65	3.18

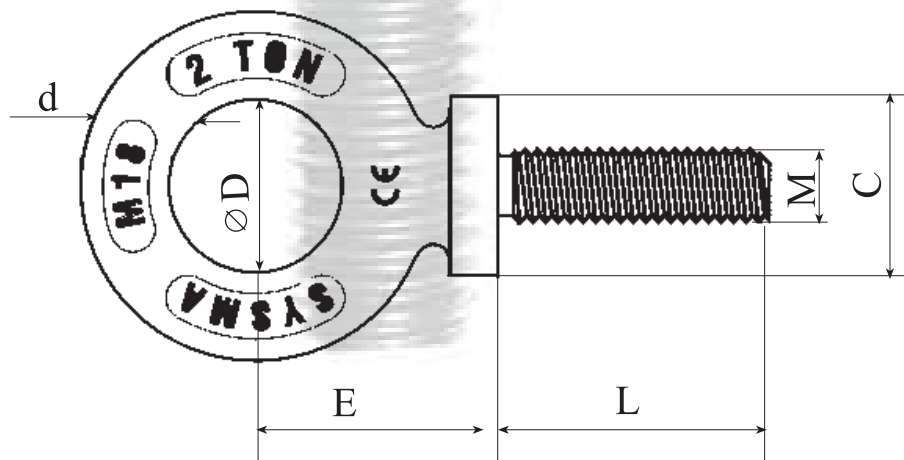

* עומס עבודה בטוח, מקדם בטחון 1:5



סביבול עין + עין

6 מ"מ	סביבול עין עין	מק"ט: 4-032
8 מ"מ	סביבול עין עין	מק"ט: 4-033
10 מ"מ	סביבול עין עין	מק"ט: 4-034
12 מ"מ	סביבול עין עין	מק"ט: 4-035
16 מ"מ	סביבול עין עין	מק"ט: 4-036
20 מ"מ	סביבול עין עין	מק"ט: 4-037
22 מ"מ	סביבול עין עין	מק"ט: 4-038
26 מ"מ	סביבול עין עין	מק"ט: 4-039



סביבול עין + מזלג

6 מ"מ	סביבול עין מזלג	מק"ט: 4-042
8 מ"מ	סביבול עין מזלג	מק"ט: 4-043
10 מ"מ	סביבול עין מזלג	מק"ט: 4-044
12 מ"מ	סביבול עין מזלג	מק"ט: 4-045
16 מ"מ	סביבול עין מזלג	מק"ט: 4-046
20 מ"מ	סביבול עין מזלג	מק"ט: 4-047
22 מ"מ	סביבול עין מזלג	מק"ט: 4-048
26 מ"מ	סביבול עין מזלג	מק"ט: 4-049



קרבינות

4 x 40	קרבינה	מק"ט: 7-040
5 x 50	קרבינה	מק"ט: 7-041
6 x 60	קרבינה	מק"ט: 7-042
7 x 70	קרבינה	מק"ט: 7-043
8 x 80	קרבינה	מק"ט: 7-044
9 x 90	קרבינה	מק"ט: 7-045
10 x 100	קרבינה	מק"ט: 7-046
11 x 120	קרבינה	מק"ט: 7-047
12 x 140	קרבינה	מק"ט: 7-048



קרבינה מאובטחת

6 x 60	קרבינה מאובטחת	מק"ט: 7-049
7 x 70	קרבינה מאובטחת	מק"ט: 7-050
8 x 80	קרבינה מאובטחת	מק"ט: 7-051
9 x 90	קרבינה מאובטחת	מק"ט: 7-052
10 x 100	קרבינה מאובטחת	מק"ט: 7-053

סביבולים עין עין

מק"ט	R מ"מ	D מ"מ	C מ"מ	B מ"מ	A מ"מ	*ע.ע.ב. ב-טון	∅
4-032	75	27	19	17	32	0.39	6
4-033	90	32	25	21	41	0.57	8
4-034	110	38	32	24	51	1.02	10
4-035	138	51	38	33	64	1.6	13
4-036	167	60	44	40	76	2.4	16
4-037	183	67	51	44	89	3.3	19
4-038	213	78	57	52	102	4.5	22
4-039	245	89	64	59	114	5.7	25
	283	94	79	68	143	8.2	32
	435	106	102	106	178	20.5	38

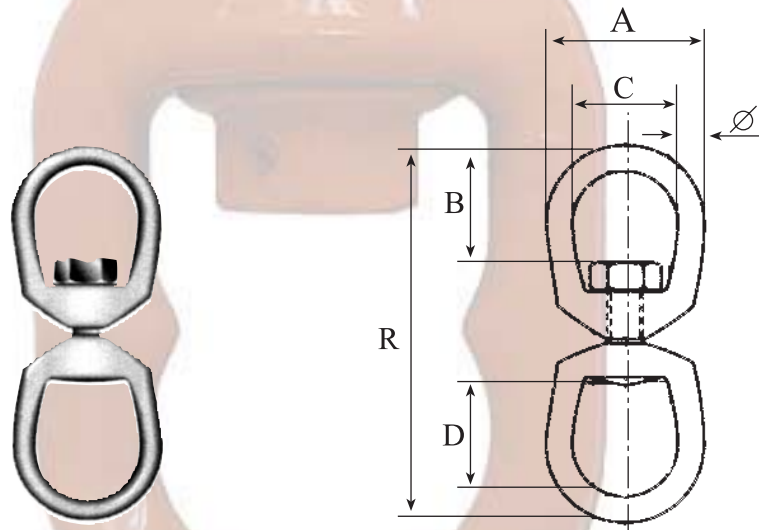

* עומס עבודה בטוח, מקדם בטחון 1:5

סביבולים עין מזלג

קוטר	R מ"מ	P מ"מ	N מ"מ	K מ"מ	C מ"מ	B מ"מ	A מ"מ	*ע.ע.ב. ב-טון	Ø
4-042	67	6	22	12	19	17	32	0.39	6
4-043	75	8	22	13	25	21	41	0.57	8
4-044	92	10	27	16	32	24	51	1.02	10
4-045	114	13	33	19	38	33	64	1.6	13
4-056	135	16	38	24	44	40	76	2.4	16
4-047	154	19	44	29	51	44	89	3.3	19
4-048	178	22	52	30	57	52	102	4.5	22
4-049	217	29	71	44	64	59	114	5.7	25
4-050	240	35	71	52	79	68	143	8.2	32
4-051	375	57	113	73	102	106	178	20.5	38

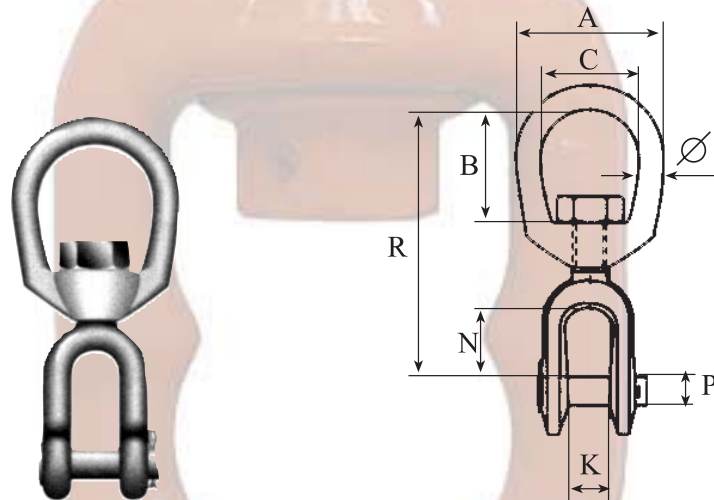

* עומס עבודה בטוח, מקדם בטחון 1:5



סביבולים לכלבים (פלדה מחושלת)

מק"ט: 4-052	סביבול עין 6 מ"מ HD
מק"ט: 4-053	סביבול עין 8 מ"מ HD



סביבולים לכלבים

מק"ט: 7-284	סביבול קטן לכלב
מק"ט: 7-285	סביבול בינוני לכלב
מק"ט: 7-286	סביבול גדול לכלב



קרבינה נירוסטה

מק"ט: 7-054	קרבינה נירוסטה 5 x 50
מק"ט: 7-055	קרבינה נירוסטה 6 x 60
מק"ט: 7-056	קרבינה נירוסטה 7 x 70
מק"ט: 7-057	קרבינה נירוסטה 8 x 80
מק"ט: 7-058	קרבינה נירוסטה 9 x 90
מק"ט: 7-059	קרבינה נירוסטה 10 x 100



קרבינה לכלב

מק"ט: 7-280	קרבינה לכלב 10 מ"מ
מק"ט: 7-281	קרבינה לכלב 12 מ"מ
מק"ט: 7-282	קרבינה לכלב 20 מ"מ
מק"ט: 7-283	קרבינה לכלב 30 מ"מ



חוליות חיבור שרשרת (אזון חמור)

מק"ט: 4-028	חוליות חיבור 5 מ"מ
מק"ט: 4-029	חוליות חיבור 6 מ"מ
מק"ט: 4-030	חוליות חיבור 8 מ"מ
מק"ט: 4-031	חוליות חיבור 10 מ"מ



קרבינה מגולוונת מסחרית
ניתן לקבל קרבינות מנירוסטה וכן קרבינות מאובטחות מגולוונות

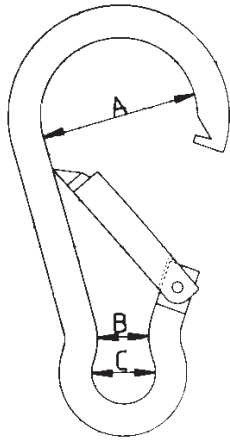

מק"ט	C מ"מ	B מ"מ	A מ"מ	קוטר מ"מ	אורך מ"מ
7-041	7	4	16	5	50
7-042	9	5	18	6	60
7-043	8	8	22	7	70
7-044	9	8	24	8	80
7-045	9	8	26	9	90
7-046	12	10	30	10	100
7-047	16	11	36	11	120
7-048	19	13	40	12	140



קרבינות מאובטחת



קרבינות מסחריות

* אין להשתמש בקרבינות מסחריות לצורכי הרמה



Yale[®]
Industrial Products Limited

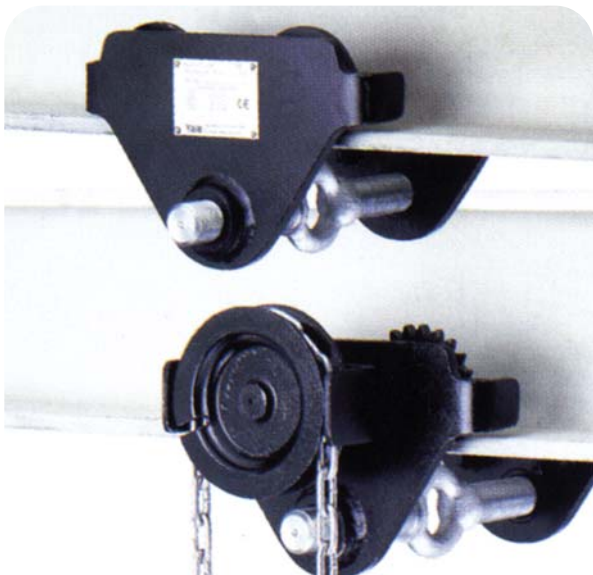
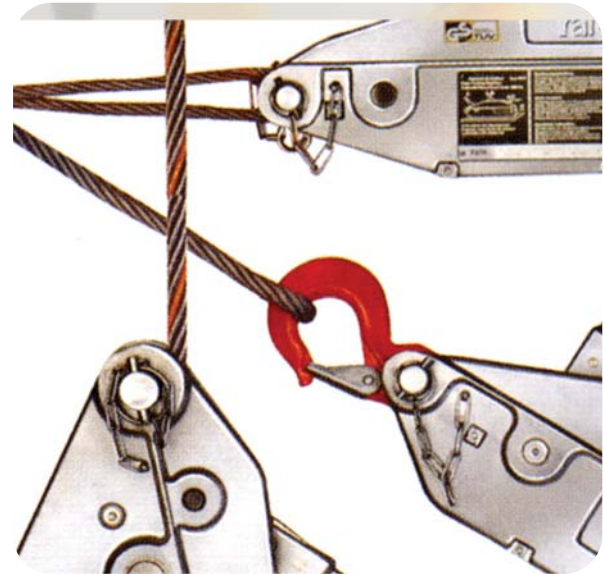



Yale[®]
Industrial Products Limited

מנופי שרשרת תוצרת Yale גרמניה
נתונים טכניים



מק"ט	משקל כולל 3 מטר שרשרת ק"ג	מידת שרשראות	מספר שרשראות משא	עומס ק"ג	Model Yale
8-001	9	6x18	1	500	VS 0 5/1
8-002	11.2	6x18	1	1000	VS 1/1
8-004	18	8x24	1	2000	VS 1/2
8-005	28	10x30	1	3000	VS 3/1
8-006	38.7	10x30	2	5000	VS 5/2
8-008	69.2	10x30	4	8000	VS 8/4
8-010	69.2	10x30	4	10000	VS 10/4
לפי הזמנה מיוחדת	157.4	10x30	8	15000	VS 15/8
	157.4	10x30	8	20000	VS 20/8

* מסופקים עם שרשראות מגולוונות
* לכל כלי מצורפת תעודת בדיקה ומספר סידורי
* ניתן לקבל כל אורך שרשרת נדרשת
* לקבלת שרטוטים או נתונים נוספים פנה למחלקת מכירות

Yale[®]
Industrial Products Limited



פלשינצוק Yale תוצרת גרמניה

Yale	טון	0.5	פלשינצוק	מק"ט: 8-001
Yale	טון	1	פלשינצוק	מק"ט: 8-002
Yale	טון	2	פלשינצוק	מק"ט: 8-004
Yale	טון	3	פלשינצוק	מק"ט: 8-005
Yale	טון	5	פלשינצוק	מק"ט: 8-006
Yale	טון	10	פלשינצוק	מק"ט: 8-008

ניתן להזמין עד 20 טון
כמו כן כל אורך עבודה נדרש



פלשינצוק YaleLIFT 360

Yalelift 360	טון	0.5	פלשינצוק	מק"ט: 8-05-360
Yalelift 360	טון	1	פלשינצוק	מק"ט: 8-1-360
Yalelift 360	טון	2	פלשינצוק	מק"ט: 8-2-360
Yalelift 360	טון	3	פלשינצוק	מק"ט: 8-3-360
Yalelift 360	טון	5	פלשינצוק	מק"ט: 8-5-360

פלשינצוק

5 מטר	טון	0.25	פלשינצוק	מק"ט: 8-200ch
5 מטר	טון	0.5	פלשינצוק	מק"ט: 8-201ch
5 מטר	טון	1	פלשינצוק	מק"ט: 8-202ch
5 מטר	טון	2	פלשינצוק	מק"ט: 8-203ch
5 מטר	טון	3	פלשינצוק	מק"ט: 8-204ch
5 מטר	טון	5	פלשינצוק	מק"ט: 8-205ch



Yale[®]
Industrial Products Limited

מנופים יחודיים לחברת Yale גרמניה



מנוף וקרונית
במבנה מקוצר



מנוף מיוחד
לסביבה קורוזית



סל איסוף שרשרת
למנוף ידני



קרוניות Yale גרמניה
הקרוניות נוחות במיוחד לתפעול
התקנה נוחה וקלה

קרוניות נגרות מק"ט	עומס	מתאים ל-I		רדיוס סיבוב מינימלי	קרונית מונעת שרשרת מק"ט
		דגם-A	דגם-B		
8-014	0.5 טון	50-220	160-300	0.9 מטר	8-019
8-015	1 טון	50-220	160-300	0.9 מטר	8-020
8-016	2 טון	66-220	160-300	1.15 מטר	8-021
8-017	3 טון	74-220	160-300	1.4 מטר	8-022
8-018	5 טון	90-220	160-300	1.8 מטר	8-023
לפי הזמנה מיוחדת	10 טון		125-310	1.8 מטר	לפי הזמנה מיוחדת
	20 טון		125-310	5 מטר	

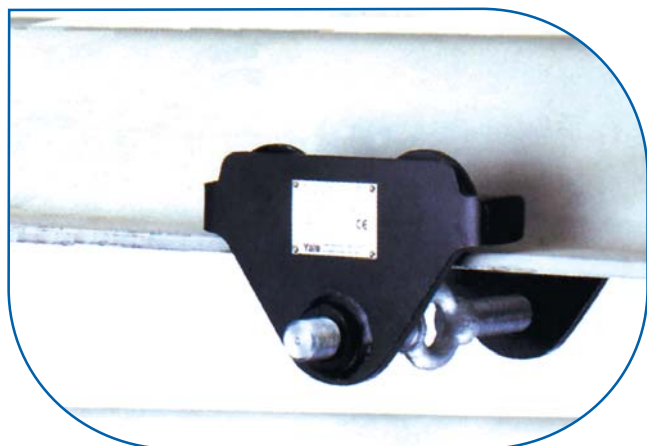

קרונית דחיפה

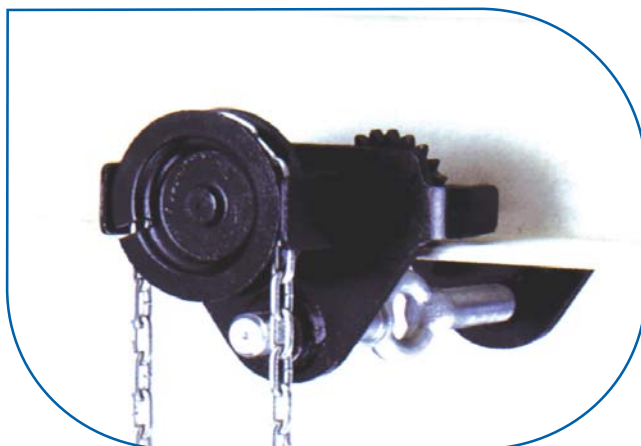

קרונית מונעת שרשרת

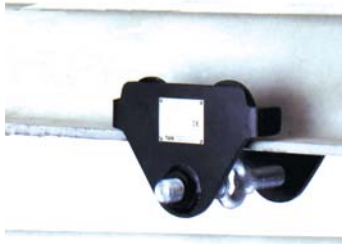

קרונית דחיפה Yale תוצרת גרמניה

טון 0.5	קרונית דחיפה Yale	מק"ט: 8-014
טון 1	קרונית דחיפה Yale	מק"ט: 8-015
טון 2	קרונית דחיפה Yale	מק"ט: 8-016
טון 3	קרונית דחיפה Yale	מק"ט: 8-017
טון 5	קרונית דחיפה Yale	מק"ט: 8-018



קרונית מונעת שרשרת Yale

טון 0.5	קרונית Yale מונעת שר'	מק"ט: 8-019
טון 1	קרונית Yale מונעת שר'	מק"ט: 8-020
טון 2	קרונית Yale מונעת שר'	מק"ט: 8-021
טון 3	קרונית Yale מונעת שר'	מק"ט: 8-022
טון 5	קרונית Yale מונעת שר'	מק"ט: 8-023



קרונית דחיפה

טון 0.5	קרונית דחיפה	מק"ט: 8-214ch
טון 1	קרונית דחיפה	מק"ט: 8-215ch
טון 2	קרונית דחיפה	מק"ט: 8-216ch
טון 3	קרונית דחיפה	מק"ט: 8-217ch
טון 5	קרונית דחיפה	מק"ט: 8-218ch



פולי (מותחן שרשרת)

250 ק"ג	פולי	מק"ט: 8-207ch
500 ק"ג	פולי	מק"ט: 8-208ch
750 ק"ג	פולי	מק"ט: 8-209ch
1500 ק"ג	פולי	מק"ט: 8-210ch
3000 ק"ג	פולי	מק"ט: 8-211ch
6000 ק"ג	פולי	מק"ט: 8-212ch



Yale[®]
Industrial Products Limited

מותחני שרשרת ידניים
תוצרת Yale גרמניה

מק"ט	משקל הכלי ק"ג	מידת שרשראות	מספר שרשראות	עומס ק"ג	דגם
8-009 AL	6,4	6.3x19.1	1	750	AL אלומניום
8-010 AL	6,6	6.3x19.1	1	1000	
8-011 AL	10	7.1x21.2	1	1500	
8-012 AL	18	10x30.2	1	3000	
8-009	5,7	5.6x17.1	1	750	PT
8-010	9,3	7.1x21.2	1	1500	
8-011	14,9	9x27.2	1	3000	
8-012	28,5	9x27.2	2	6000	
8-007	2,2	4x12	1	250	AS
8-009 -U	7	6x18	1	750	UNO
8-010-U	11	8x24	1	1500	
8-011-U	21	10x30	1	3000	
8-012-U	30	10x30	2	6000	



AS



AL



PT



UNO



פולי Yale תוצרת גרמניה (דגם AS)

טון 0.25	פולי Yale	מק"ט: 8-007
טון 0.5	פולי Yale	מק"ט: 8-0075



פולי Yale תוצרת גרמניה (דגם UNO)

טון 0.75	פולי Yale	מק"ט: 8-009u
טון 1.5	פולי Yale	מק"ט: 8-010u
טון 3	פולי Yale	מק"ט: 8-011u
טון 6	פולי Yale	מק"ט: 8-012u



פולי אלומניום Yale (דגם AL)

טון 0.75	פולי אלומניום Yale	מק"ט: 8-009AL
טון 1	פולי אלומניום Yale	מק"ט: 8-010AL
טון 1.5	פולי אלומניום Yale	מק"ט: 8-011AL
טון 3	פולי אלומניום Yale	מק"ט: 8-012AL



טריפור אלומניום Yale

0.8	טריפור Yale	מק"ט: 8-Y08
1.6	טריפור Yale	מק"ט: 8-Y16
3.2	טריפור Yale	מק"ט: 8-Y32



Yale[®]
Industrial Products Limited

טירפורים (מותחני כבל)
תוצרת Yale גרמניה

משקל כבל בק"ג	משקל הכלי בק"ג	כבל \varnothing	אורך ידית מ"מ	כח הפעלה ק"ג	עומס ק"ג	משקל Yaletrac
0.29	7.0	8.4	800	24	800	800 Yaletrac Y 08
0.53	14.0	11.5	790/1190	30	1600	1600 Yaletrac Y 16
1.0	21.0	16.0	790/1190	50	3200	3200 Yaletrac Y 32

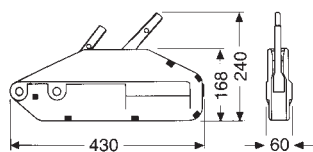

Yaletrac Y08

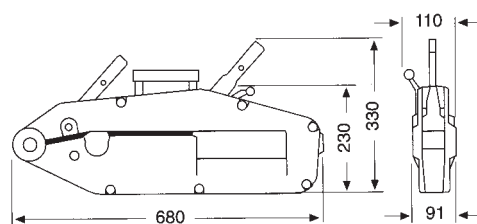
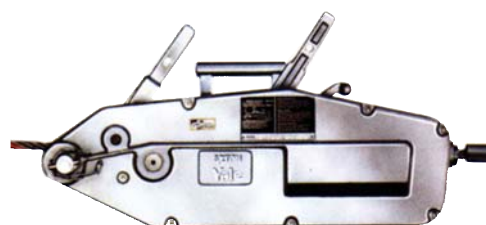

Yaletrac Y32

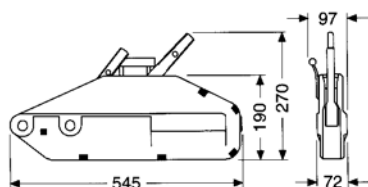
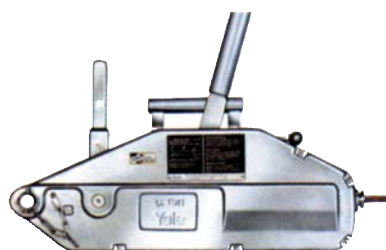

Yaletrac Y16

אפשרות להזמנה כולל מארז מתכת



|| מתיחה כולל לשונית בטחון



כננת חשמלית Yale Vego דגם CPV

Yale[®]
Industrial Products Limited



עומס 250 ק"ג עד 2000 ק"ג
כננת חשמלית Yale Vego דגם CPV משלבת עיצוב חדשני, וחיידשים טכנולוגיים. מפסקי רפיון שרשרת אינטגרלי, שהורכבו מכננת CPV, מאריכים במידה ניכרת את אורך זמן פעולתה ומונעים תקלות במנוע, במצמד ובתיבת גלגלי השניים.

דרגת שירות: 1Am
מתאם המצמד תוכנן לשליטה מתמדת בין העומס לבין המעצור.
חשמל: 380-V, תלת פאזי, Hz50.
ידית פיקוד מתח נמוך 42V, דרגת שירות IP65
גלגל מוביל שרשרת מצופה פוליאימיד למניעת שחיקה עכב התנגדות.
הכננת מסופקת עם סל איסוף שרשרת, ידית פיקוד.
ניתן לקבל כננת + קרונית ידנית או חשמלית.
ניתן לקבל עם שרשרת נירוסטה.
ישנה אפשרות לכננת חד פאזי V220

* נתונים נוספים ושרטוטים באתר החברה.

דגם	עומס מספר עבודה שרשראות	מידת שרשרת	דרגת שרות	מהירות אחת מטר/דקה	מהירות שניה מטר/דקה	משקל עצמי ק"ג כולל 3 מ' שרשרת
CPV2-8	250/1	4x12.2	1Am	8		24 ק"ג
CPVF2-8	250/1	4x12.2	1Am	8	2	25 ק"ג
CPV5-4	500/2	4x12.2	1Am	4		25 ק"ג
CPVF5-4	500/2	4x12.2	1Am	4	1	26 ק"ג
CPVF5-8	500/1	5x15.5	1Am	8		26 ק"ג
CPVF5-8	500/1	5x15.5	1Am	8	2	27 ק"ג
CPV10-4	1000/2	5x15.5	1Am	4		28 ק"ג
CPVF10-4	1000/2	5x15.5	1Am	4	1	29 ק"ג
CPV10-8	1000/1	7.1x20.5	1Am	8		58 ק"ג
CPVF10-8	1000/1	7.1x20.5	1Am	8	2	59 ק"ג
CPV20-4	2000/2	7.1x20.5	1Am	4		63 ק"ג
CPVF20-4	2000/2	7.1x20.5	1Am	4	1	64 ק"ג



כננת חשמלית Yale דגם CPS

Yale[®]
Industrial Products Limited



סדרת הכננות של CPS הנה הקטנה והקומפקטית מבין הכננות החשמליות.

הקומפקטיות והעיצוב המוקטן שלה משמש בתעשייה ובשירותים במצבים שצריך לנייד כננות לעבודות שונות.

מרווח בין וו עליון ל- וו תחתון 276 מ"מ.

גלגל הינע שרשרת בעל 10 כסי אחיזה מלוטשים, למניעת שחיקת השרשרת.

הכננת מסופקת עם סל אסוף שרשרת, ידית פיקוד, פיקוד מתח נמוך V48.

* לנתונים מורחבים נוספים אנא הכנס לאתר.

דגם	עומס	שרשראות מס'	קוטר שרשרת	מהירות מ/ד	משקל	חשמל	דרגת שרות
CPS 1-4	125 ק"ג	1	4x12.2	4	11.5	220V	1AM
CPS 1-10	125 ק"ג	1	4x12.2	10	11.5	380V	1AM
CPS 2-6	250 ק"ג	1	4x12.2	6	11.5	380V	1AM
CPS 5-3	500 ק"ג	2	4x12.2	3	11.5	380V	1AM



מנופים חשמליים סדרת CPE עד 10 טון

Yale[®]
Industrial Products Limited

תוצרת Yale גרמניה

המנוף כולל ידית פיקוד עם מתח נמוך 48V נגד התחשמלות וסל איסוף שרשרת. גובה הרמה לפי דרישת הלקוח. ניתן להזמין מנוף משולב עם קרונית ידנית או חשמלית. ניתן להזמין מנוף עם שתי מהירויות, כמו כן קרונית עם שתי מהירויות. המנוף מסופק עם תעודת מהנדס בודק, ניתנת שנה אחריות.

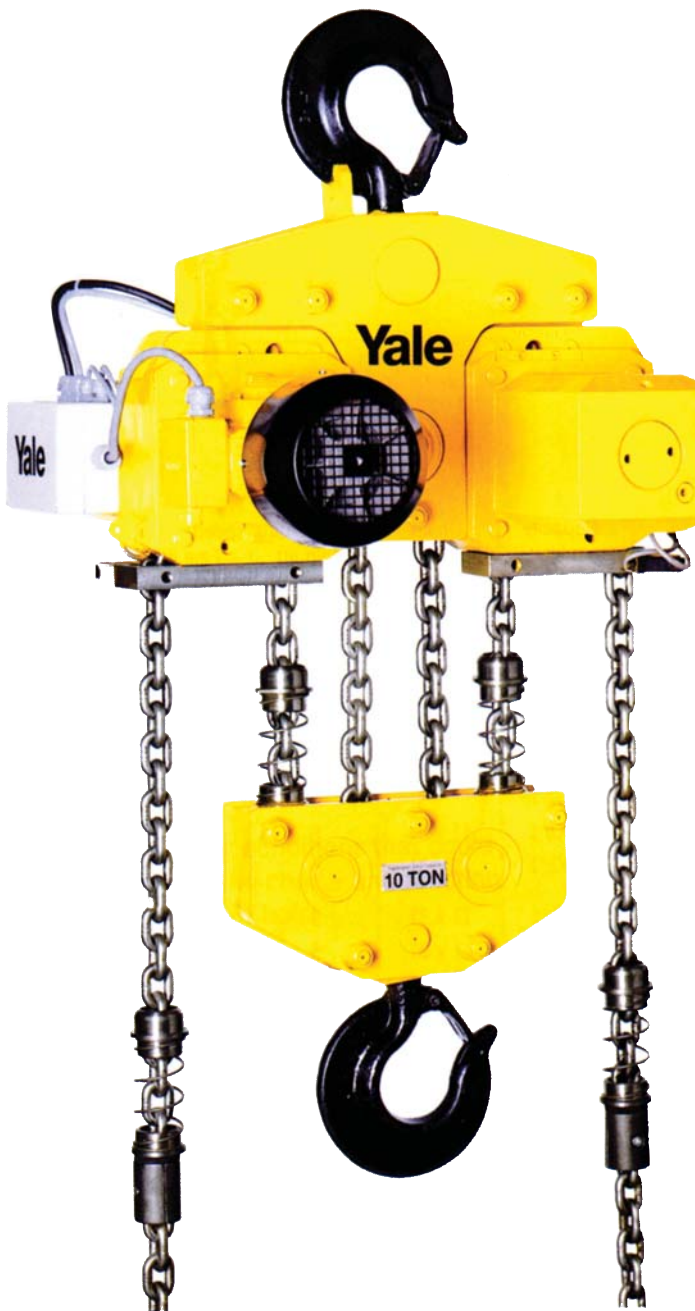

הגלגל בעל 5 כיסויי שרשרת מלוטשים, לעבודה חלקה.



מנוף וקרונית בחיבור אינטגרלי.

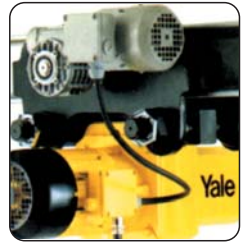

11 הרמה כפול



תפס עליון אוניברסלי לחיבור 11 או קרונית



סל איסוף שרשרת





Yale[®]
Industrial Products Limited

מנופים חשמליים סדרת C.P.E. עד 10 טון
תוצרת Yale גרמניה

משקל המנוף כולל 3 מ' שרשרת	הספק מנוע KW-ב	מהירות מ'/ד'	מידות שרשרת	עומס	
				דגם	שרשראות מס'
88	2.3	8	11X31	CPE-16-8	1600/1
88	2.8	8	11X31	CPE-20-8	2000/1
88	2.3	5	11X31	CPE-25-5	2500/1
88	2.8	5	11X31	CPE-30-5	3000/1
107	2.3	4	11X31	CPE-32-4	3200/2
107	2.8	4	11X31	CPE-40-4	4000/2
107	2.3	2.5	11X31	CPE-50-2	5000/2
282	2X2.3	2.5	11X31	CPE-100-2	10000/4



Yale[®]
Industrial Products Limited

קרוניות חשמליות סדרת V.T.E.
תוצרת Yale גרמניה

מידע טכני לקרוניות חשמליות V.T.E.
למידע טכני נוסף פנה למחלקת מכירות

משקל עצמי	רדיוס סיבוב מינימלי	מפתח גלגלים	הספק מנוע KW - ב	מהירות		עומס ק"ג	דגם VTE
				מהירות 1 'מ'/'ד'	מהירות 2 'מ'/'ד'		
19.5	0.90	58-180	0.18or 0.18/0.06	18	18/4.5	1000	VTE 1-A-18/U
25.2	0.90	180-300	0.18or 0.18/0.06	18	18/4.5	1000	VTE 1-B-18/U
26.0	1.15	58-180	0.18or 0.18/0.06	18	18/4.5	2000	VTE 2-A-18/U
30.2	1.15	180-300	0.18or 0.18/0.06	18	18/4.5	2000	VTE 2-B-18/U
51.0	1.40	74-180	0.37or 0.3/0.09	11	11/2.8	3000	VTE 3-A-11/U
53.0	1.40	180-300	0.37or 0.3/0.09	11	11/2.8	3000	VTE 3-B-11/U
77.0	1.80	98-180	0.37or 0.3/0.09	11	11/2.8	5000	VTE 5-A-11/U
80.0	1.80	180-300	0.37or 0.3/0.09	11	11/2.8	5000	VTE 5-B-11/U





מרים פחים אנכי תוצרת Yale גרמניה

מק"ט: 11-009	מרים פחים	500 ק"ג
מק"ט: 11-010	מרים פחים	1000 ק"ג
מק"ט: 11-012	מרים פחים	2000 ק"ג
מק"ט: 11-013	מרים פחים	3000 ק"ג



מרים פחים

מק"ט: 11-209ch	מרים פחים	500 ק"ג
מק"ט: 11-210ch	מרים פחים	1000 ק"ג
מק"ט: 11-211ch	מרים פחים	2000 ק"ג
מק"ט: 11-212ch	מרים פחים	3000 ק"ג



מרים פחים אופקי

מק"ט: 11-213ch	מרים פחים (2 יח' סט)	3 טון
מק"ט: 11-214ch	מרים פחים (2 יח' סט)	4 טון



מרים חביות דגם הולנדי

מק"ט: 11-TFK-05



תופסן להרמת חביות

מק"ט: 11-TFRK-1



סט טנקים

סט טנקים 8 טון	מק"ט: 11-8
סט טנקים 16 טון	מק"ט: 11-16
סט טנקים 24 טון	מק"ט: 11-24
סט טנקים 36 טון	מק"ט: 11-36



ליוורים (מגבה מכני)

ליורך 1500 ק"ג	מק"ט: 11-1500
ליורך 3000 ק"ג	מק"ט: 11-3000
ליורך 5000 ק"ג	מק"ט: 11-5000
ליורך 10000 ק"ג	מק"ט: 11-10000



ג'ק למכונות

ג'ק למכונות 5 טון	מק"ט: 11-5000h
ג'ק למכונות 10 טון	מק"ט: 11-10000h



עגלת משטחים

עגלת משטחים 3 טון	מק"ט: 920-001
-------------------	---------------



עגלות משא

עגלת משא 33 x 40 ס"מ גלגלים גומי	מק"ט: 920-0340
עגלת משא 33 x 40 ס"מ גלגלים פנאומטיים	מק"ט: 920-0340-1
עגלת משא 33 x 50 ס"מ גלגלים גומי	מק"ט: 920-0350
עגלת משא 33 x 50 ס"מ גלגלים פנאומטיים	מק"ט: 920-0350-1



מותחן כבל

מק"ט: 11-014 | מותחן כבל 3 טון

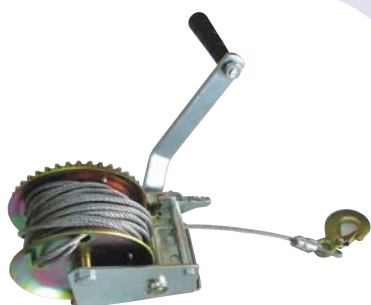

כננות משיכה ידניות

ליברות	800LB	כננת	מק"ט: 8-027
ליברות	1200LB	כננת	מק"ט: 8-029
ליברות	1400LB	כננת	מק"ט: 8-030
ליברות	2500LB	כננת	מק"ט: 8-035

ניתן לקבל רצועה+ו / כבל+ו



צפרדע למתיחת כבל

5 מ"מ	צפרדע לכבל עד	מק"ט: 11-1-16
10 מ"מ	צפרדע לכבל עד	מק"ט: 11-6-35
13 מ"מ	צפרדע לכבל עד	מק"ט: 11-16-70



סנצ' בלוק (גלגלת נפתחת)

9 מ"מ	סנצ' בלוק	מק"ט: 16-001
12 מ"מ	סנצ' בלוק	מק"ט: 16-002
22 מ"מ	סנצ' בלוק	מק"ט: 16-003
26 מ"מ	סנצ' בלוק	מק"ט: 16-004



סט גלגלות חבל (2 יח')

סט גלגלות חבל, (1) גלגל 250 ק"ג (2 יח')	מק"ט: 16-005
סט גלגלות חבל, (2) גלגל 250 ק"ג (2 יח')	מק"ט: 16-006
סט גלגלות חבל, (3) גלגל 250 ק"ג (2 יח')	מק"ט: 16-007



בומרים (לקשירת ציוד כבד)

מק"ט: 11-002	בומר רצ"ט	10-13 מ"מ
מק"ט: 11-003	בומר רצ"ט	13-16 מ"מ
מק"ט: 11-005	בומר אקצנטרי	10-13 מ"מ



וו קיצור שרשרת (לקיצור שרשרת בקשירת מטען)

מק"ט: 2-025	וו קיצור שרשרת	6 מ"מ
מק"ט: 2-026	וו קיצור שרשרת	8 מ"מ
מק"ט: 2-027	וו קיצור שרשרת	10 מ"מ
מק"ט: 2-028	וו קיצור שרשרת	13 מ"מ
מק"ט: 2-029	וו קיצור שרשרת	16 מ"מ



כננות למשאית

מק"ט: 11-006	כננת כבל למשאית
מק"ט: 11-008	כננת חגורה למשאית



טבעות קשירה לריתוך

מק"ט: 3-221	טבעת קשירה לריתוך	1/2"
מק"ט: 3-222	טבעת קשירה לריתוך	5/8"
מק"ט: 3-223	טבעת קשירה לריתוך	3/4"
מק"ט: 3-224	טבעת קשירה לריתוך	1"



וו לריתוך (מיועד לריתוך על כפות טרקטורים)

מק"ט: 2-085	וו לריתוך	3 טון
מק"ט: 2-086	וו לריתוך	5 טון
מק"ט: 2-087	וו לריתוך	10 טון



טבעת שקועה לקשירה

מק"ט: 14-360



רגלית + גלגל

מק"ט: 16-et010



רגלית מתהפכת בוקסה+פלטה

מק"ט: 16-sc075



רגלית מתהפכת גיר צד פלטה

מק"ט: 16-sc077



כף לריתום

מק"ט: 16-024	50 מ"מ
מק"ט: 16-023	60 מ"מ



כבל קשירה 8 מ"מ לקשירה במשאית

מטר	7	כבל משאית	מק"ט: 12-207
מטר	9	כבל משאית	מק"ט: 12-209
מטר	10	כבל משאית	מק"ט: 12-210
מטר	11	כבל משאית	מק"ט: 12-211
מטר	12	כבל משאית	מק"ט: 12-212
מטר	15	כבל משאית	מק"ט: 12-215
מטר	16	כבל משאית	מק"ט: 12-216
מטר	17	כבל משאית	מק"ט: 12-217
מטר	18	כבל משאית	מק"ט: 12-218
מטר	20	כבל משאית	מק"ט: 12-220



חבלים קלועים

מ"מ	3	חבל קלוע	מק"ט: 15-001
מ"מ	4	חבל קלוע	מק"ט: 15-002
מ"מ	5	חבל קלוע	מק"ט: 15-003
מ"מ	6	חבל קלוע	מק"ט: 15-004
מ"מ	8	חבל קלוע	מק"ט: 15-005
מ"מ	10	חבל קלוע	מק"ט: 15-006
מ"מ	12	חבל קלוע	מק"ט: 15-007
מ"מ	14	חבל קלוע	מק"ט: 15-008
מ"מ	16	חבל קלוע	מק"ט: 15-009
מ"מ	18	חבל קלוע	מק"ט: 15-010
מ"מ	20	חבל קלוע	מק"ט: 15-011



חבלי פוליפרופילן

מ"מ	4	חבל פ.פ.	מק"ט: 15-012
מ"מ	6	חבל פ.פ.	מק"ט: 15-013
מ"מ	8	חבל פ.פ.	מק"ט: 15-014
מ"מ	10	חבל פ.פ.	מק"ט: 15-015
מ"מ	12	חבל פ.פ.	מק"ט: 15-016
מ"מ	14	חבל פ.פ.	מק"ט: 15-017
מ"מ	16	חבל פ.פ.	מק"ט: 15-018
מ"מ	20	חבל פ.פ.	מק"ט: 15-019



גומיות לקשירה 40 מ"מ
מק"ט: 3-225



חגורות תפורות לאביזרים
 * ניתן להזמין בכל מידה ובשילובים שונים



תיק חילוץ לג'יפאים הכולל:

- 1 יח' עט חפירה
- 2 יח' חגורות 3 מ' 90 מ"מ
- 1 יח' חגורה 9 מ' 90 מ"מ
- 1 שרשרת קיצור וחניקה 2 מ'
- זוג כפפות עבודה
- 2 יח' שקל 3.75 טון
- 1 יח' רצט לקשירת ציוד
- 1 יח' גלגלת להכפלת כח

* ניתן להזמין אביזרים בודדים



ריתמת גוף מלא לפי תקן EN-361
נקודת עיגון אחת
מק"ט: 11-117



ריתמת גוף מלא לפי תקן EN-361
שתי נקודות עיגון גב וחזה
מק"ט: 11-117-0



ריתמת גוף מלא
לפי תקן EN-358 EN-361
שלוש נקודות עיגון גב חזה ומותניים.

מק"ט: 11-117-1



ריטמת גוף מלא
לפי תקן EN-361 EN358
ארבע נקודות עיגון גב חזה מותניים
וכתפיים.

מק"ט: 11-117-2



ריתמת גוף מלא
לפי תקן EN-361 EN358
ארבע נקודות עיגון גב, וחזה, מותניים
וכתפיים.
אבזמים בחיבור מהיר (קליק קלק)

מק"ט: 11-117-2-0



ריתמת גוף מלא
לפי תקן EN-361 EN358
חמש נקודות עיגון, גב, בטן, חזה,
מותניים וכתפיים.
אבזמים בחיבור מהיר (קליק קלק)

מק"ט: 11-117-5



ריתמת גוף מלא לחילוץ אנשים
לפי תקן EN-1497 EN-361



חבל בטחון +קרבינות
אורך 2מטר
לפי תקן EN-354

מק"ט: 11-116-1



חבל בטחון +קרבינה גדולה
אורך 2מטר
לפי תקן EN-354

מק"ט: 11-116-1



בולם נפילה לעבודה בגובה
קרבינות בקצוות
לפי תקן EN-355

מק"ט: 11-116



בולם נפילה לעבודה בגובה
קרבינה גדולה+קטנה בקצוות
לפי תקן EN-355

מק"ט: 11-116

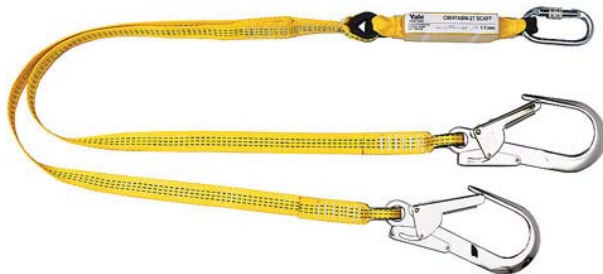

בולם נפילה דו ענפי+קרבינות גדולות
לפי תקן EN-365

מק"ט: 11-116-4



חבל מיקום ותמיכה
לפי תקן EN-358
אורך 2/4 מטר

מק"ט: 11-116-3



בולם נפילת חגורה (יו יו)
לפי תקן EN-360
רוחב חגורה 45 מ"מ
אורך חגורה 2.25 מ"מ
משקל 1.2 ק"ג

מק"ט: 11-116-5



בולם נפילה כבל לפי תקן EN-360
ניתן להזמנה באורך 6, 10, 15, 20, 25, 30 מטר
מידות 15-6 מטר 280X85X208 מ"מ
מידות 20-30 מטר 320X140X260 מ"מ
משקל 6-15 מטר 5.1 ק"ג
משקל 20-30 מטר 8.3 ק"ג

מק"ט: 11-116-7

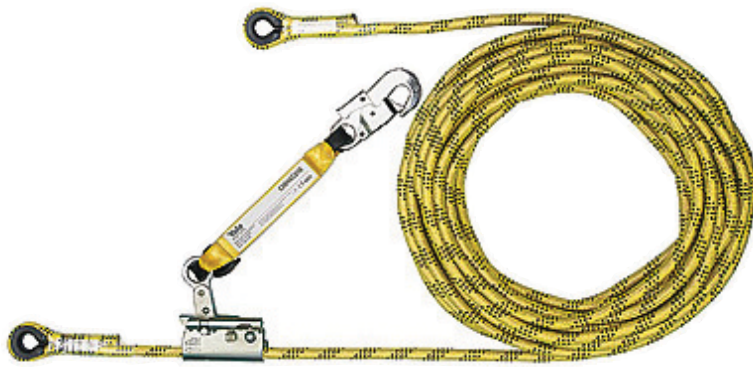

חבל עיגון לעבודה בגובה (קו חיים)
לפי תקן EN-352-2
אורך 20/15 מטר

מק"ט: 10-116-11



כננת חילוץ מבורות
לפי תקן EN-1496-B
אורך כבל 25/15 מטר
משקל 13 ק"ג
עומס עבודה בטוח 180 ק"ג

מק"ט: 11-116-11



תיק חומ"ס לנהגים המובילים חומרים מסוכנים
מק"ט: 18-035 | תיק למוביל חומרים מסוכנים/דליקים

ערכת עזרה ראשונה "בר 50"

מק"ט: 18-036 | ערכת עזרה ראשונה "בר 50" ערכה בסיסית לרכב מומלץ מ-1 עד 3 איש

פריט	כמות
תחבושת אישית	1
משולש בד+4 סיכות ביטחון	2
תחבושת לכוויות	1
חבילות צמר גפן	2
תחבושת אישית סטרילית	1
פד סטרילי	5
פרו=וורה לטיפול בכוויות/פציעות	1
מספרי חובש מקצועיות	1
סד עץ לקיבוע אצבעות	1
פינצטה	1
כפפות לטקס לטיפול	2
חבילת פלסטרים	1
הייפלסטר+דיספנסר	1
פדי אלכוהול 70%	10
אגד גאזה מגולגל 5 ס"מ	5
אגד גאזה מגולגל 7 ס"מ	2



ערכת עזרה ראשונה "בר 80"

מק"ט: 18-037 | ערכת עזרה ראשונה "בר 80" לרכב או לבית

פריט	כמות	פריט	כמות
אפליקטורים עץ	10	מסיכת הנשמה	1
תחבושת אלסטית	1	תחבושת אישית	1
כפפות לטיפול	2	משולש בד	2
סביעור משחה (אפוציונלי)	1	פד גאזה סטרילי	5
פרו-וורה באריזה אישית	1	פד לטיפול בכוויות	1
תרסיס פלסטר	1	צמן גפן רפואי 100 גר'	1
פלסטר בד מגולגל משי	1	פינצטה רפואית נירוסטה	1
פולידין תמיסה 20 מל'	1	אגד מדבק בגליל	1
אקמול 20 טבליות	1	ברנפרי ג'יל לטיפול כוויות	1
מספרי חובש מקצועיות	1	פלסטר H מבר נמתח	1
פלסטר סטרילי אכותי	40	פד אלכוהולי לחיטוי	1
כוסית לשטיפת העין	1	אגד גאזה מגולגל 5 ס"מ	5
		אגד גאזה מגולגל 7 ס"מ	2





כפפות



מק"ט: 18-022 | זוג כפפות עור מחוזק



מק"ט: 18-023 | זוג כפפות עור מגן וריד משופר



מק"ט: 18-025 | זוג כפפות בלוקים (גומי מושפרץ)



מק"ט: 18-026 | זוג כפפות PVC אדום



מק"ט: 18-027 | זוג כפפות ריתוך



מק"ט: 18-001 | כובע מגן CLIMAX



מק"ט: 18-017 | מגן פנים



מק"ט: 18-018 | מסכת ריתוך ראש



מק"ט: 18-019 | משקפי אוטוגן



מק"ט: 18-004 | משקפי מגן



מסכת ריסוס יחיד כולל פילטר | מק"ט: 18-013



מסכת ריסוס כפול כולל פילטר | מק"ט: 18-021



נשמיית אבק מפחם פעיל | מק"ט: 18-033



נשמיית אבק מפלסטיק | מק"ט: 18-031

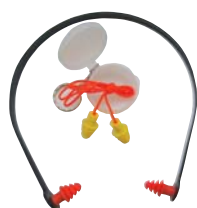

זוג אטמי אוזניים מיוחד | מק"ט: 18-014



אוזניות נגד רעש | מק"ט: 18-015



מק"ט: 18-024 | אפוד זוהר משופר



מק"ט: 18-032 | חליפת סערה



מק"ט: 18-028 | זוג נעלי בטיחות



מק"ט: 18-029 | זוג נעלי כבאים



מק"ט: 18-010 | פנס 5 לד קצר+סוללות
מק"ט: 18-008 | פנס ראש 8 לד קצר+סוללות



סגרים



מק"ט: 1182 | סגר מתכוונן



מק"ט: 1136 | סגר



מק"ט: 1126 | סגר קפיצי ידית כלפי מעלה



מק"ט: 1118 | סגר קפיצי+מאריך



מק"ט: 1135 | סגר קפיצי גדול+נעילה



מק"ט: 1183 | סגר גומי+נגדי



מק"ט: 6701-4 | סגר וו פלדה



מק"ט: 1120 | נגדי לסגר



צירים



ציר ספר בוקסות אוקילון



ציר ספר בוקסות מתכת



ציר ספר



ציר ספר לחיתוך



ציר כנף לחיתוך

* ניתן לקבל במידות שונות



ידיות



מנעול שקוע



מנעול שקוע



מנעול שקוע



מנגנון לנעילה
 מנעול סיבובי גדול ושקוע



מנעול

* ניתן לקבל עם מפתח וידית פנימית



פינים



פיני R



פין (חקלאי) טבעת



פין בטיחות + כדורי לחיצה בקצה

* ניתן לקבל במידות שונות





ציוד הרמה וקשירה בע"מ

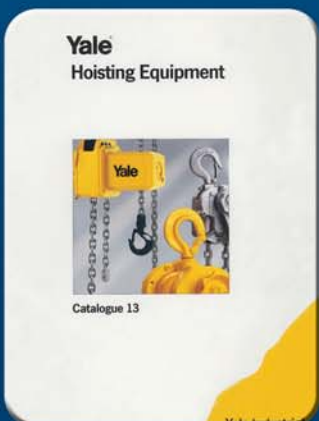
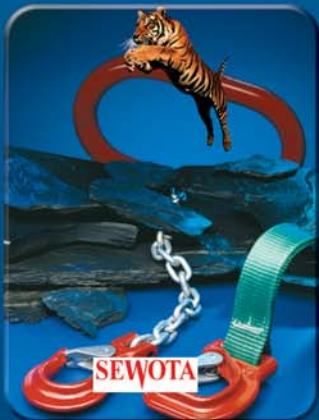
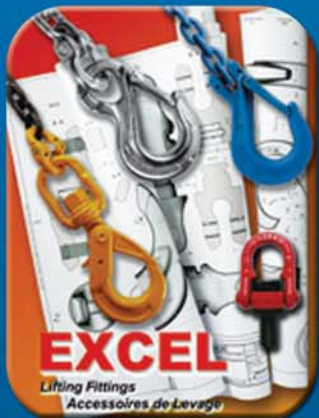
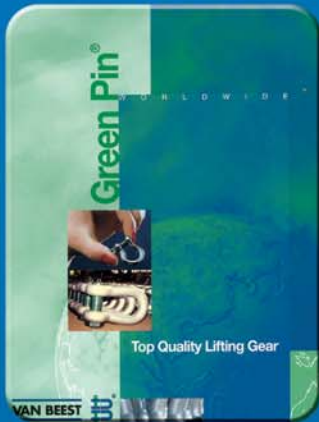

הספנים 3, עורף נמל אשדוד

ת.ד 4062 מיקוד 77140

טל': 08-8533777/6 פקס': 08-8533774

www.ma-hoist.co.il

Imordechai@bezeqint.net

ספק מורשה משרד הביטחון מס' 83418761

