



TÜREN

AKZENTE DER ARCHITEKTUR
2022/23

Internorm®

Wohnträume WERDEN WAHR.



INHALT

INSPIRATION	4
Beschreibung	
Kombinierbarkeit	
Technik-Übersicht	
MEHR DESIGN	18
Linie F	20
Linie V	28
MEHR LICHT	36
Linie P	38
Linie D	48
Linie G	56
MEHR TRADITION	62
Linie A	64
Linie S	72
FLEXIBLE KOMBINATIONEN	80
GESTALTUNG	84
SICHERHEIT & MONTAGE	102
NEBENEINGANGSTÜREN	110
UNTERNEHMEN	112
Wir bieten Ihnen	
Werke	
Garantien	
Customer Care	
Zertifizierungen	



ZUHAUSE IST
KEIN ORT, ES IST
ein Gefühl.





Zuhause bei ...

LISA UND CHRISTIAN

Zuhause angekommen

Lisa Sperrer, Ehefrau, zweifache Mutter und DIY-Bloggerin hat sich gemeinsam mit ihrer Familie ihren persönlichen Wohnraum erfüllt. Den Traum vom eigenen Heim. Den Traum, die eigenen vier Wände so gestalten zu können, wie man es möchte! Sie und ihr Mann kauften ein 40 Jahre altes Haus, das sie mit viel Herzblut renovierten. Ihre Liebe zum Detail ist dabei nicht zu übersehen. Natürliche Materialien, viele Lichtquellen und einzigartige Möbelstücke mit Geschichte verleihen jedem Raum ein ganz persönliches Flair.

Beim Betreten des Bungalows von Familie Sperrer sticht sofort die große Haus- eingangstür ins Auge. Der Eingangsbereich ist freundlich und hell gestaltet und wirkt absolut einladend. Die perfekte Visitenkarte für das Traumhaus.

Die Sanierung des Bungalows aus den 70ern war zuerst nicht geplant. „Wir hatten schon den Einreichplan für einen Neubau fertig. Dann haben wir aber dieses Haus entdeckt. Die Größe, die Aufteilung und insbesondere die für uns perfekte Lage mit tollem Ausblick waren Gründe, uns für eine Sanierung zu entscheiden“, erinnert sich Lisa Sperrer.



“ Der Tausch der Haustür hat mit der Unterstützung unseres Internorm-Vertriebspartners reibungslos funktioniert. Das schätzen wir und können wir 100%ig weiterempfehlen. “

Lisa Sperrer



Hier geht's zur ganzen Homestory.

EINE TÜR – SO INDIVIDUELL WIE SIE!

JEDE INTERNORM-
HAUSEINGANGSTÜR IST EINE
MASSANFERTIGUNG UND
WIRD GENAU NACH IHREN
WÜNSCHEN HERGESTELLT.

Als kleine Entscheidungshilfe haben wir in diesem Türenbuch verschiedenste Modelle und Ausführungen dargestellt. Die Zusammensetzung der Tür finden Sie immer in der Beschreibung darunter. Egal für welches Türmodell und Material Sie sich entscheiden, die Vielzahl an Gestaltungsmöglichkeiten lässt nahezu keine Wünsche offen. Mit den unterschiedlichsten Farben, Griffen und Gläsern verleihen Sie Ihrer Hauseingangstür Ihre persönliche Note – passend zum Stil Ihres Hauses.

Die dargestellten Türen zeigen natürlich nur eine geringe Bandbreite an Möglichkeiten. Nutzen Sie auch unseren **Online-Türendesigner** auf unserer Website, um Ihre ganz individuelle Tür zu erstellen, oder lassen Sie sich von unseren **Internorm 1st window partners** beraten.



Gestalten Sie die Innenseite Ihrer Tür in vielen Farben und Holzoberflächen (siehe Seite 96/97)

Wählen Sie an der Außenseite aus unserer Farb- und Materialpalette (siehe Seite 96/97)

Intelligente Zutrittskontrollen (z.B. Fingerscanner, siehe Seite 104/105) auf Wunsch erhältlich

Jede Tür ist auch mit Seitenteil erhältlich

Alle Griffe finden Sie auf Seite 88 – 91

Spezial-, Design- und Motivgläser finden Sie auf Seite 92 – 95

Details zum Modell

Bezeichnung

FA

Farbe:
Griff:
Glas:
Bestellnr: ●

Bestellnummer des abgebildeten Türmodells

Rot markiertes Türsystem stellt die abgebildete Tür dar

Dunkelgrau steht für Aluminium-Türen

Braun für Holz/Aluminium-Türen

Erhältlich auch in den angeführten Türsystemen

AT 540 AT 530 AT 520 AT 510 AT 500 HT 410 HT 400



DIE KUNST DER KOMBINIERBARKEIT

UNZÄHLIGE MÖGLICHKEITEN
IN FARBE UND STRUKTUR.

Mit Möbeln, Böden oder auch Wandverkleidungen in verschiedenen Farben oder Materialien kreieren sie Ihren eigenen Wohnstil – elegant, klassisch traditionell oder auch modern. Fenster und Haustüren spielen bei der Gestaltung Ihrer Innenräume nun keine Nebenrolle mehr. Denn mit den unterschiedlichen Holzoberflächen und –farben unserer Produkte machen wir es Ihnen leicht, eine persönliche und stimmungsvolle Wohnwelt umzusetzen.

MATERIAL NACH IHREN WÜNSCHEN

Hauseingangstüren – durch sie verlassen und betreten wir das Haus, hier heißen wir unsere Gäste willkommen. Bereits der Eingangsbereich vermittelt erste Eindrücke und verrät so manches über die Bewohner eines Hauses.

INNEN

FACETTENREICH

Egal ob Aluminium-Tür oder Holz-Aluminium-Tür – von außen sehen beide gleich aus. An der Innenseite können Sie sich für das Material entscheiden, welches Sie bevorzugen. Ab Seite 96 – 97

AUSSEN

FARBVIELFALT

Unser umfangreichen Farben und Sonderdekore finden Sie auf Seite 96 – 97



SEITENTEIL

Jede Tür ist auch mit Seitenteil erhältlich.



HAUSNUMMERN

Die Hausnummer kann in das Türblatt geätzt oder im Glas des Seitenteils sandgestrahlt werden.



GLASVARIANTEN

Internorm bietet verschiedene Spezial- und Designgläser sowie eine neue Palette an Motivgläsern.



FARBEN UND MATERIALIEN

Gestalten Sie Ihre Tür in vielen unterschiedlichen Farben oder Sonderdekoren.



GRIFFE

Für jede Tür gibt es eine große Auswahl an Griffen.



SICHERHEIT

Intelligente Zutrittskontrollen sind auf Wunsch erhältlich.

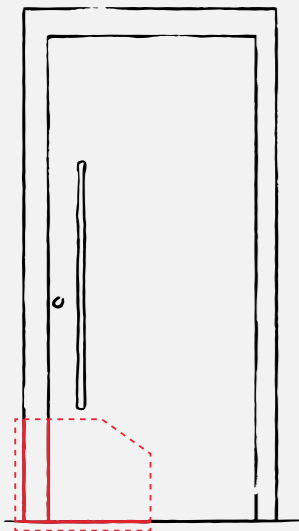

AT 540

AT 530

AT 520





AT 510

AT 500

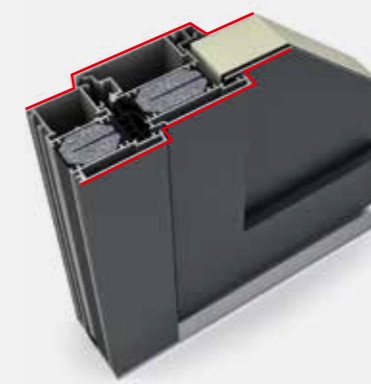
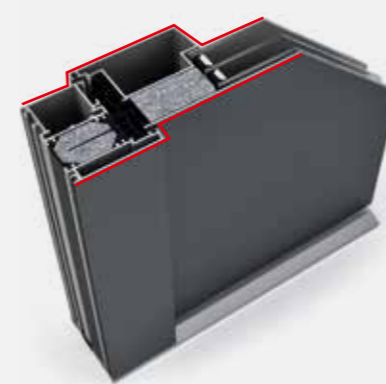
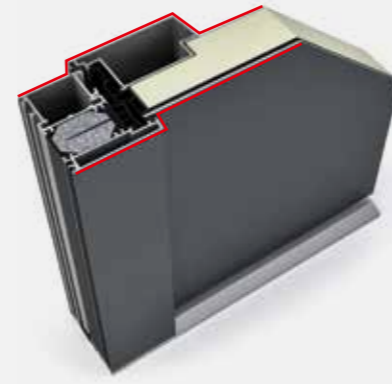
HT 410

HT 400



Werkstoff	Aluminium	Aluminium	Aluminium	Aluminium	Aluminium	Holz-Aluminium	Holz-Aluminium
Design	Innen und Außen flächenbündig	Innen und Außen kantig	Innen profiliert Außen kantig	Innen profiliert Außen kantig	Innen und Außen profiliert	Innen und Außen flächenbündig	Innen und Außen kantig
Wärmedämmung in W/(m ² K) 	U _b bis 0,78	U _b bis 0,75	U _b bis 0,81	U _b bis 0,98	U _b bis 0,91	U _b bis 0,58	U _b bis 0,73
Schallschutz in dB 	bis 35	bis 34	bis 32	bis 38	bis 40	bis 34	bis 34
Sicherheit 	bis RC2	bis RC2	bis RC2	bis RC2	bis RC3	bis RC2	bis RC2
Verriegelung 	Mehrfach-Verriegelung	Mehrfach-Verriegelung	Mehrfach-Verriegelung	Mehrfach-Verriegelung	Mehrfach-Verriegelung	Mehrfach-Verriegelung	Mehrfach-Verriegelung
Profilbautiefe in mm 	93	93	93	93	93	121	85
Dichtungsebenen	3	3	3	3	3	3	3
Bodenschwelle	thermisch getrennt	thermisch getrennt	thermisch getrennt	thermisch getrennt	thermisch getrennt	thermisch getrennt	thermisch getrennt
Isolierung	3-Kammer-Rahmenprofil Schaumisolierkern	3-Kammer-Rahmenprofil Schaumisolierkern	3-Kammer-Rahmenprofil Schaumisolierkern	3-Kammer-Rahmenprofil Isolierglaskern	3-Kammer-Rahmenprofil Schaumisolierkern	Thermoschaum-Isolierung	Thermoschaum-Isolierung



MEHR DESIGN

EINDRUCKSVOLL.
EXTRAVAGANT. PURISTISCH.



Eine neue Dimension von Design, die gleichermaßen inspiriert als auch begeistert und den Eingangsbereich zu etwas Besonderem macht. Unsere Designertüren bestechen durch Ausdruckskraft und Extravaganz. Das bewusst reduzierte Design fügt sich elegant in eine klare und moderne Architektur ein.

- **Linie F – vollflächig & geradlinig**
- **Linie V – modern & visionär**

LINIE.F

VOLLFLÄCHIG & GERADLINIG

Türen mit einem vollflächigen Türblatt verhindern ungewollte Einblicke in Ihr Zuhause. Mit dezent eingesetzten Fräsungen und Lisenen, aber auch mit geradlinigen oder eingelassenen Griffen, schaffen Sie einen wirkungsvollen und modernen Eingangsbereich, bei bewusst reduziertem Design.

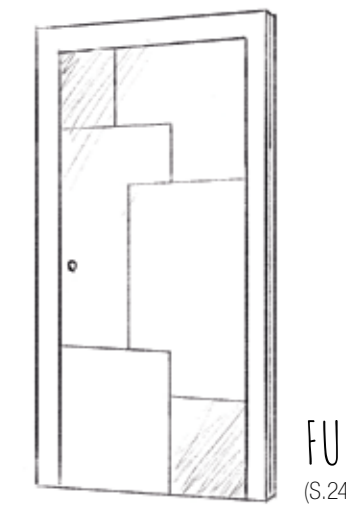
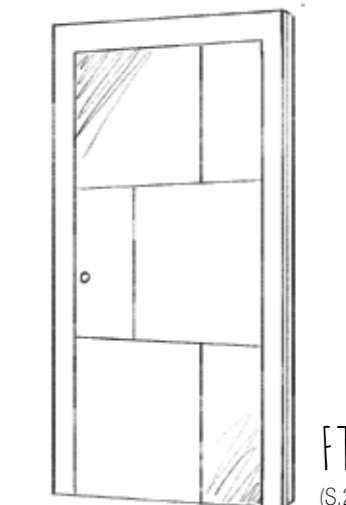
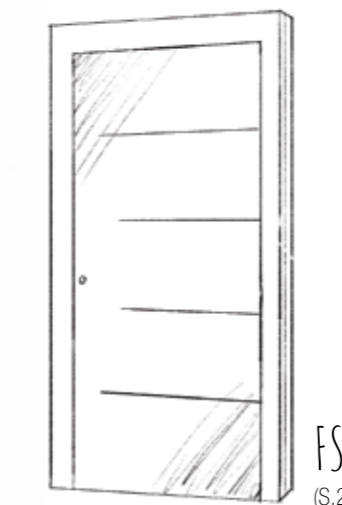
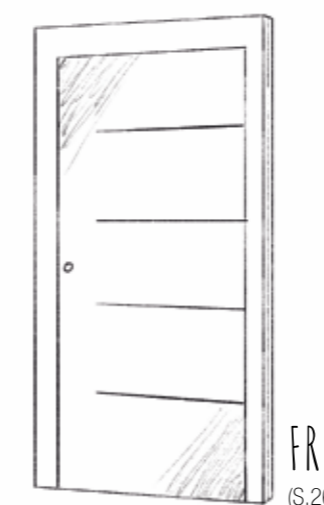
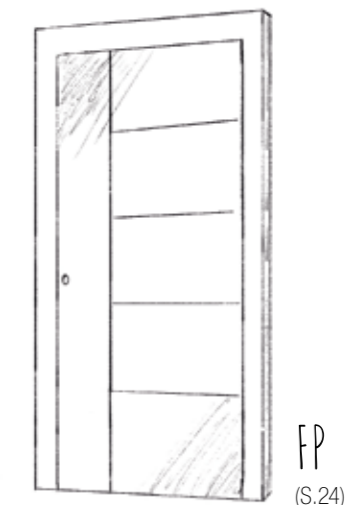
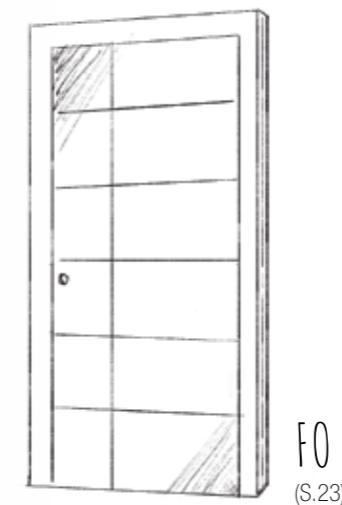
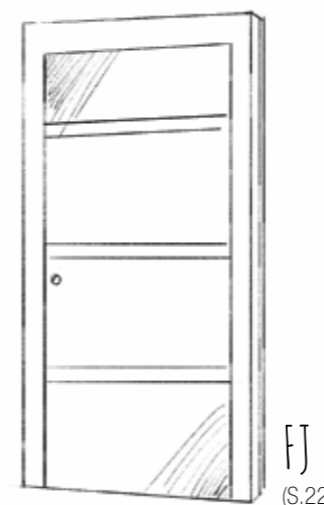
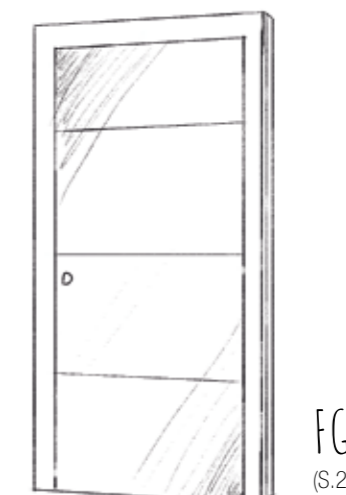
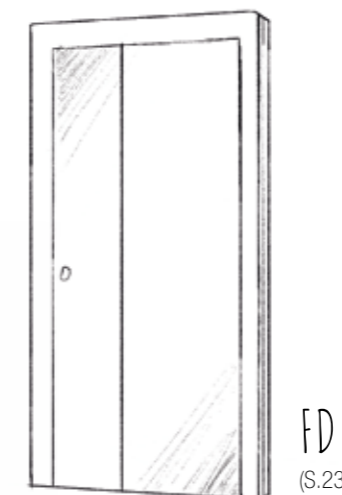
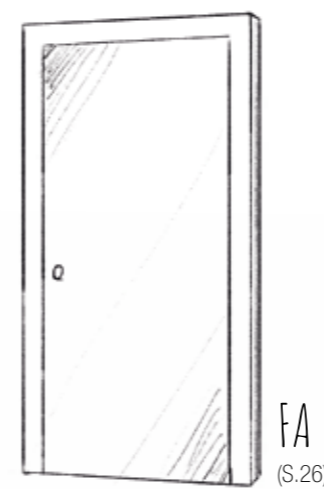

! Hinweis
QR-Code scannen und erfahren, welche Türmodelle mit welchen Oberflächen kombinierbar sind.





FG

Farbe: HFM14
Griff: EGS01
Bestellnr: F0003

AT 540 AT 530 AT 520 AT 500 **HT 410** HT 400



FJ

Farbe: Rahmen RAL 9005,
Flügel SD05 Art-Corten
Griff: KGS04
Zierteile: Lisenen
Bestellnr: F0004

AT 540 **AT 530** AT 520 AT 500 HT 410 HT 400



FO

Farbe: HFM05
Griff: RGS01
Ziersockel: Alunox 20mm
Bestellnr: F0005

AT 540 AT 530 AT 520 AT 500 HT 410 HT 400



Echtholz in Altholzoptik – jede Tür ein Unikat.

FD

Farbe: Rahmen HM716,
Flügel SD10, HM716
Griff: RGS05
Sonderglas: Dark Grey
Bestellnr: F0002

AT 540 **AT 530** AT 520 AT 500 HT 410 HT 400



FP

Farbe: Rahmen HM704,
Flügel HM704, M916
Griff: KGS03
Bestellnr: F0006

AT 540 AT 530 AT 520 AT 500 HT 410 HT 400



FU

Farbe: Rahmen HM716,
Flügel HM712
Griff: SG13
Bestellnr: F0010

AT 540 AT 530 AT 520 AT 500



FT

Farbe: Rahmen RAL9005,
Flügel SD09 Art-Carrara
Griff: SG17 schwarz
Zierteile: Lisenen
Bestellnr: F0009

AT 540 AT 530 AT 520

Sowohl schwarze als auch edelstahlfarbene Lisenen
verleihen der Tür eine ganz besondere Optik.



FS

Farbe: HFM04
Griff: GSI40
Zierteile: Lisenen
Bestellnr: F0008

AT 540 AT 530 AT 520 AT 500 HT 410 HT 400

TRENDSETTER

Unsere Türen der „Art“-Kategorie sind nicht nur ein echter Hingucker, sondern auch jede für sich ein Unikat. Jede einzelne Tür verfügt über eine individuelle Oberfläche. In Kombination mit Lisenen oder Seitenteilen wird jede dieser Türen zum absoluten Style-Element.



FR

Farbe: Rahmen RAL9005,
Flügel SD08 Art-Basalt
Griff: GKV03 schwarz
Zierteile: Lisenen
Bestellnr: F0007

AT 540 AT 530 AT 520 AT 500 HT 400 HT 410



FA

Farbe: Rahmen RAL 9005,
Flügel SD07 Art-Stone
Griff: KGS04
Bestellnr: F0001

AT 540 AT 530 AT 520 AT 510 AT 500 HT 410 HT 400



LINIE.V

MODERN & VISIONÄR

Frische Ideen werden mit maximaler Qualität kombiniert und realisiert damit eine außergewöhnliche Vision von anspruchsvollem und modernem Wohnen. Unsere neuen Designer-Türen vereinen Eleganz mit Ausdruckskraft und überraschen mit raffinierten Details.

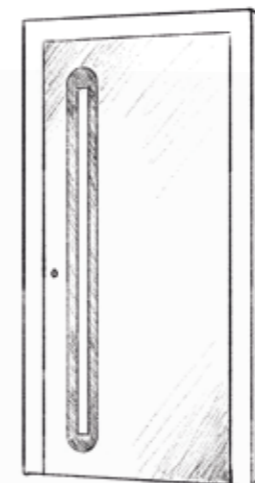

VD
(S.32)

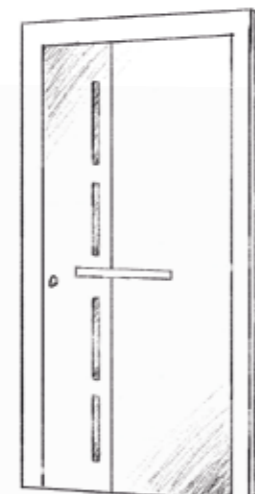

VN
(S.30)



VG
(S.31)

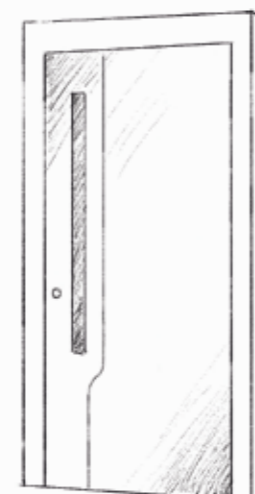

VP
(S.32)



VK
(S.30)

! Hinweis
QR-Code scannen und erfahren, welche Türmodelle mit welchen Oberflächen kombinierbar sind.



Raffiniert positionierte Glaseinleger verleihen dieser Tür eine elegante Note.



VK

Farbe: Rahmen HM819,
Flügel HM819, RAL9005
Griff: GPRV schwarz
Bestellnr: V0005

AT 540 AT 530



VN

Farbe: Rahmen HM712
Flügel HM712, RAL9005
Griff: GPR60
Glas: Satinato weiß
Bestellnr: V0002

AT 540 AT 530



VG

Farbe: Rahmen RAL 9005,
Flügel SD10 Altholzoptik
Griff: GKVV schwarz
Bestellnr: V0003

AT 540 AT 530

” Man soll jedes Mal, wenn man sein Haus betritt, dieses besondere Gefühl von Zuhause spüren.
Denis Vesel, Founder VESEL design “



VD

Farbe: RAL9005
 Griff: GSHG schwarz
 Bestellnr: V0001

AT 540 AT 530



VP

Farbe: Rahmen RAL 9005,
 Flügel SD03 Art-Beton, RAL9005
 Griff: GSIV schwarz
 Bestellnr: V0004

AT 540 AT 530



“ Für mich als Designer ist die Haustüre eines der wichtigsten Gestaltungselemente. “
 Denis Vesel, Founder VESEL design



”

Meine Vision der Gestaltung war es, zeitlose Exzellenz zu schaffen.

Denis Vesel, Türendesigner

“

Design trifft zeitlose Eleganz

Eine neue Dimension von Design – das hat Designer Denis Vesel mit den neuen Haustüren von Internorm geschaffen. Mit der Gestaltung der neuen Tür hat er seine Vision von zeitloser Exzellenz umgesetzt und von der Idee über die erste Skizze bis zum fertigen Produkt eine beeindruckende Optik geschaffen: „Meine Bestrebung war es, eine neue Dimension von Design zu kreieren, welche die Menschen begeistert. Die Optik der Tür soll sich natürlich anfühlen, inspirieren und den Eingang zu etwas Besonderem machen!“

Die fein abgestimmte Optik und der besondere Sinn für Details machen diese High-End-Türen einzigartig. Trotz der schlichten Formen schafft Denis Vesel eine besondere Raffinesse, die gleichermaßen elegant als auch aufregend wirkt. Mit den vielen Gestaltungsmöglichkeiten durch die Auswahl an verschiedenen Farben oder Oberflächen, geht der individuelle Wohnraum mit diesen Türen in Erfüllung. „Man soll jedes Mal, wenn man sein Haus betritt, dieses besondere Gefühl von Zuhause spüren. Für mich war es wichtig, das Design der Haustüren in vollem Umfang auf die Menschen auszurichten und nicht nur bloß eine Tür, sondern ein aufregendes Designelement zu schaffen“, so der Designer. „In Zusammenarbeit mit Internorm entstand so eine Tür, mit hohem Sicherheitsstandard und beeindruckender Qualität, verbunden mit vollkommenem Design – stark, klar und natürlich.“





MEHR LICHT

HELL. FREUNDLICH.
LICHTDURCHFLUTET.



Eine Hauseingangstüre mit Glasausschnitt verleiht Ihrem Haus nicht nur ein ganz individuelles Äußeres, sondern sorgt gleichzeitig auch für mehr Helligkeit im Innenraum und somit bereits im Hausflur für eine angenehme Atmosphäre.

Ob punktuelle Akzente oder doch ein wenig mehr – wir bei Internorm wissen, dass die Suche nach der für Sie perfekten Haustüre keine einfache ist. Denn die richtige Wahl ist so individuell wie Sie selbst. Dabei möchten wir Sie bei Ihrer Auswahl gleich mit drei unterschiedliche Glasmodell-Linien unterstützen, die durch ihre Vielfältigkeit kaum einen Wunsch offenlassen.

- Linie P – ausgewogen & strukturiert
- Linie D – dezent & elegant
- Linie G – prägnant & deutlich

LINIE.P

AUSGEWOGEN & STRUKTURIERT

Diese sehr umfangreiche Modellreihe besteht durch Klarheit und Symmetrie. Egal ob Sie einen durchgängigen Glasausschnitt oder lieber wohlproportionierte Ausschnitte in einer harmonischen Linienführung bevorzugen, die Positionierung selbst kann mittig oder seitlich gewählt werden.

Darüber hinaus haben Sie die Möglichkeit, durch Lisenen oder Spurräsungen das Erscheinungsbild Ihrer Haustüre weiter zu individualisieren.

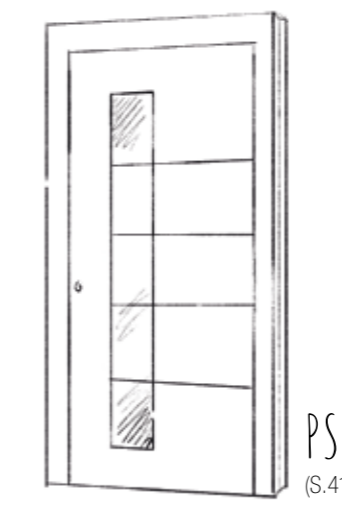
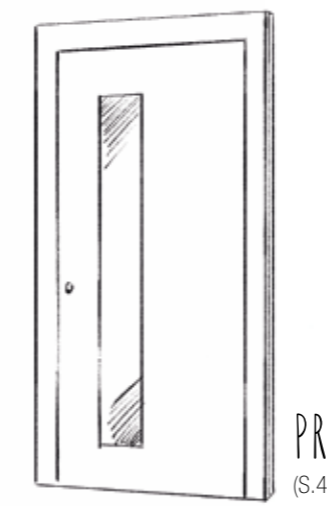
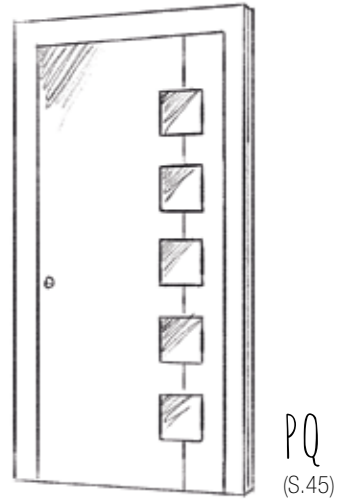
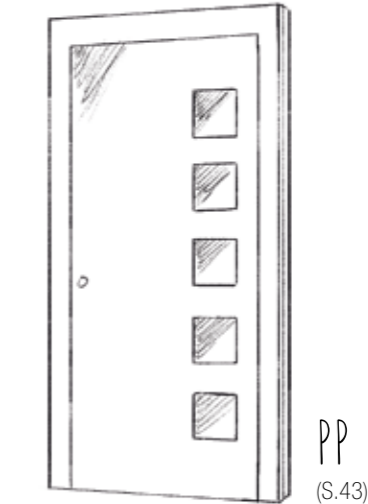
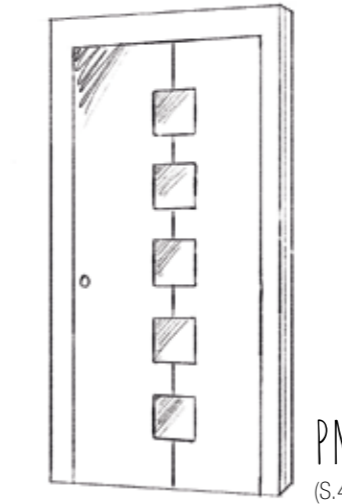
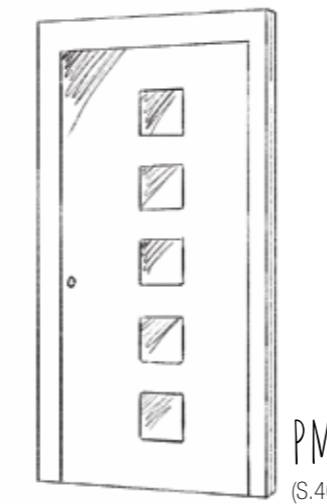
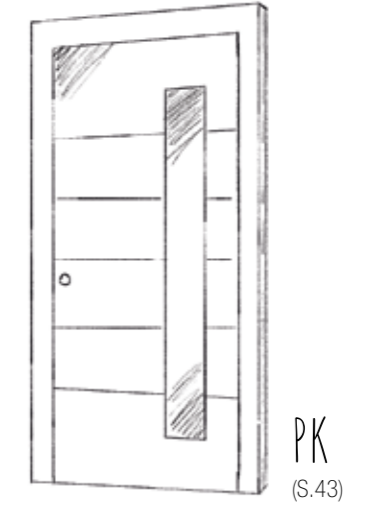
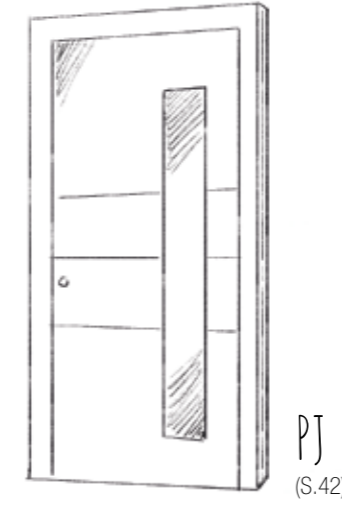
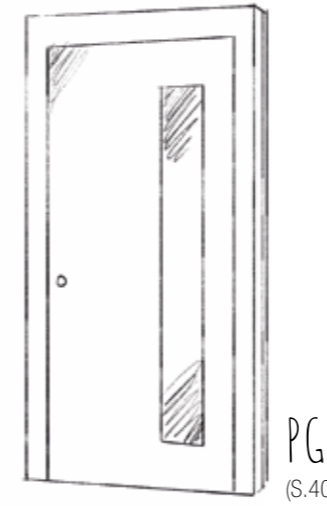
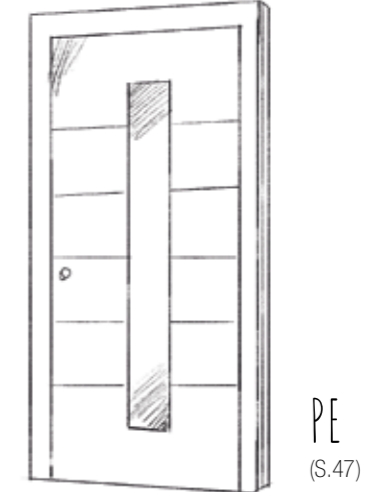
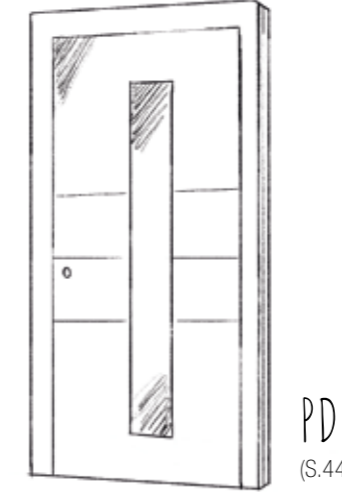
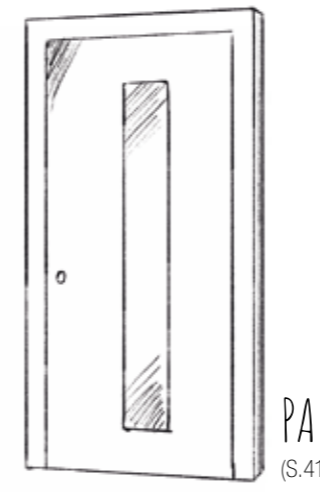

! Hinweis
QR-Code scannen und erfahren, welche Türmodelle mit welchen Oberflächen kombinierbar sind.



WOW-EFFEKT

Am Puls der Zeit sind Haustüren mit einer außergewöhnlichen Keramik-Oberfläche. Die Türen werden zum absoluten Blickfang und passen zu jedem Architekturstil.



PG

Farbe: Rahmen HM721,
Flügel SD06 Art-Steel
Griff: RGS02
Glas: Satinato weiß
Bestellnr.: P0004

AT 540 AT 530 AT 520 AT 510 AT 500 HT 410 HT 400



PM

Farbe: Rahmen RAL9005,
Flügel SD07 Art-Stone
Griff: KGS05
Glas: Satinato weiß
Bestellnr.: P0007

AT 540 AT 530 AT 520 AT 510 AT 500 HT 410 HT 400



PA

Farbe: Rahmen RAL9005,
Flügel SD10 Altholzoptik
Griff: HGS01 schwarz
Glas: Satinato weiß
Bestellnr.: P0001

AT 540 AT 530 AT 520 AT 510 AT 500 HT 410 HT 400



PS

Farbe: HM817
Griff: GSI03 schwarz
Motivglas: MP43FE
Bestellnr.: P0012

AT 540 AT 530 AT 520 AT 500 HT 410 HT 400



PJ

Farbe: HF113
 Griff: KGS03
 Glas: Satinato weiß
 Bestellnr: P0005

AT 540 AT 530 AT 520 **AT 500** HT 410 HT 400



PK

Farbe: M916
 Griff: RGS03
 Glas: Satinato weiß
 Bestellnr: P0006

AT 540 **AT 530** AT 520 AT 500 HT 410 HT 400



PP

Farbe: HFM12
 Griff: RGS05
 Glas: Satinato weiß
 Bestellnr: P0009

AT 540 AT 530 AT 520 AT 510 AT 500 HT 410 HT 400



PD

Farbe: HM906
 Griff: GSI03
 Glas: Satinato weiß
 Bestellnr: P0002

AT 540 **AT 530** AT 520 AT 500 HT 410 HT 400



PN

Farbe: Rahmen HM907,
 Flügel HM907, M916
 Griff: GKV03
 Glas: Satinato weiß
 Alunoxglasfassung
 Bestellnr: P0008

AT 540 AT 530 AT 520 AT 500 HT 410 HT 400



PQ

Farbe: Rahmen HM721,
 Flügel HM721, HM907
 Griff: SG18
 Glas: Satinato weiß
 Bestellnr: P0010

AT 540 AT 530 AT 520 AT 500 HT 410 HT 400



PE

Farbe: HM716
 Griff: EGS01
 Glas: Satinato weiß
 Bestellnr: P0003

AT 540 AT 530 AT 520 AT 500 HT 410 HT 400



PR

Farbe: HM716
 Griff: RGS02
 Glas: Satinato weiß
 Bestellnr: P0011

AT 540 AT 530 AT 520 AT 510 AT 500 HT 410 HT 400

LINIE.D

DEZENT & ELEGANT

Diese Linie der Glasmodell-Reihe legt den Fokus auf dezente, schmale Glasausschnitte in einer wohl dosierten Ausführung. Rechteckige sowie schmale Ausschnitte dominieren das Erscheinungsbild, dessen persönliche Note durch den Einsatz von Lisenen und Spurräsungen noch zusätzlich unterstrichen werden kann.

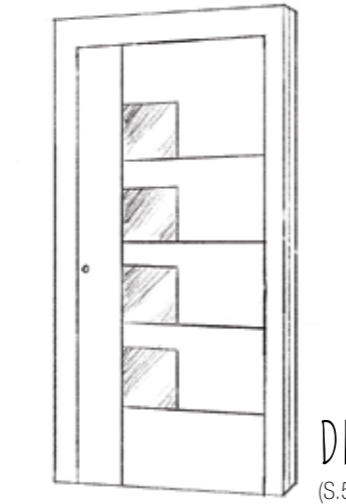
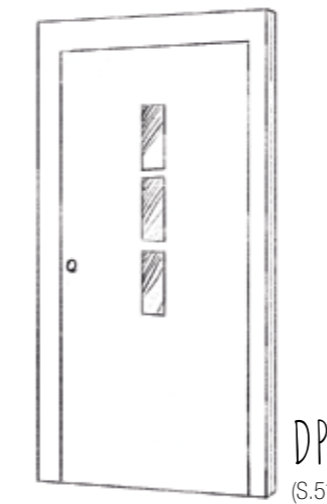
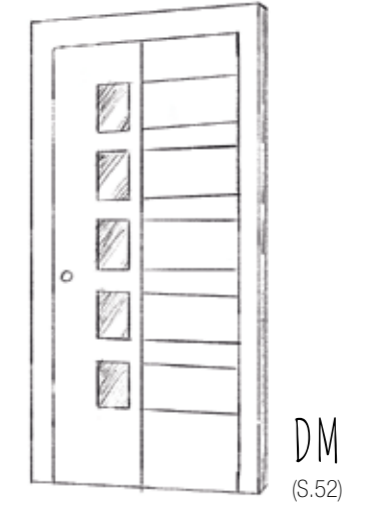
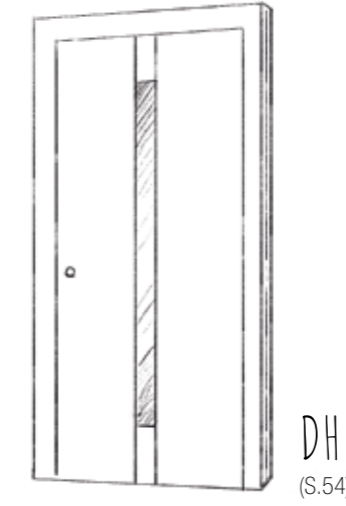
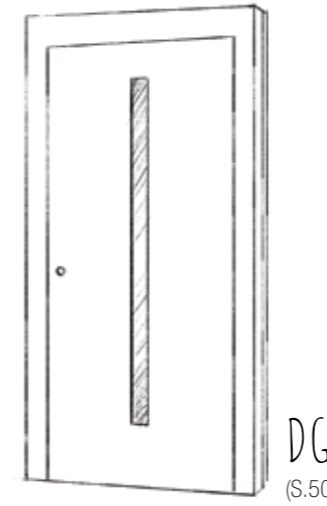
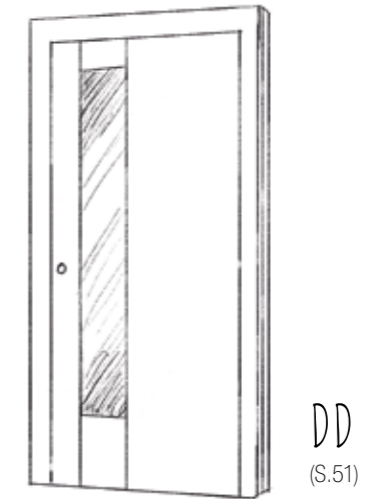
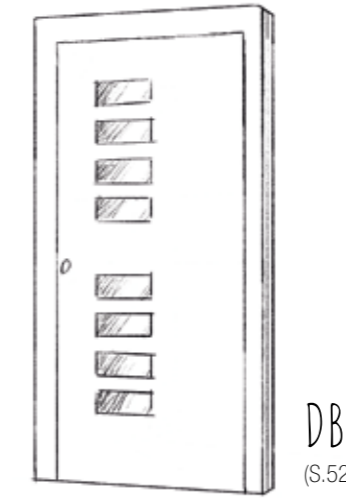
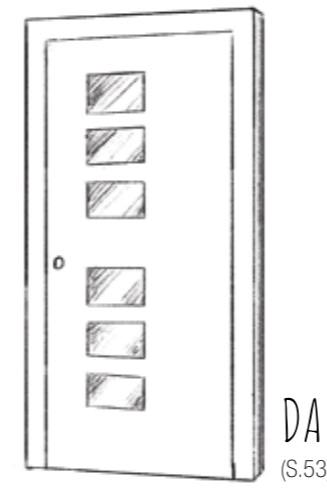

! Hinweis
QR-Code scannen und erfahren, welche Türmodelle mit welchen Oberflächen kombinierbar sind.





DG

Farbe: Rahmen RAL9005
 Flügel HM704
 Griff: SG17
 Glas: Satinato weiß,
 Alunoxglasfassung
 Ziersockel: Alunox 20mm
 Bestellnr: D0004

AT 540 AT 530 AT 520 AT 500 HT 410 HT 400



DD

Farbe: HM716
 Griff: GOK60
 Glas: Satinato weiß
 Zierteile: Lisenen
 Ziersockel: Alunox 20mm
 Bestellnr: D0003

AT 540 AT 530 AT 520 AT 500 HT 410 HT 400



DP

Farbe: RAL5010
 Griff: GD25
 Glas: Satinato weiß
 Bestellnr: D0007

AT 520 AT 500 HT 400



DM

Farbe: Rahmen HFM12,
Flügel HFM12, M916
Griff: HGS04
Glas: Satinato weiß
Bestellnr.: D0006

AT 540 AT 530 AT 520 **AT 500** HT 410 HT 400



DB

Farbe: Rahmen HM721,
Flügel SD05 Art-Corten
Griff: KGS01
Glas: Satinato weiß
Bestellnr.: D0002

AT 540 AT 530 AT 520 AT 510 AT 500 HT 410 HT 400



DA

Farbe: HDS08
Griff: HS40
Glas: Satinato weiß
Bestellnr.: D0001

AT 540 AT 530 AT 520 AT 510 AT 500 **HT 410** HT 400



DH

Farbe: Rahmen RAL9017,
Flügel SD03 Art-Beton
Griff: KGS04 schwarz
Zierteile: Lisenen
Glas: Satinato weiß
Bestellnr.: D0005

AT 540 **AT 530** AT 520 AT 500 HT 410 HT 400

Bei Auswahl eines schwarzen Griffes
kann auch die Rosette in schwarz
definiert werden.



DR

Farbe: Rahmen RAL9005,
Flügel SD10 Altholzoptik
Griff: HGS03 schwarz
Zierteile: Lisenen
Glas: Satinato weiß
Bestellnr.: D0008

AT 540 **AT 530** AT 520 AT 500 HT 410 HT 400

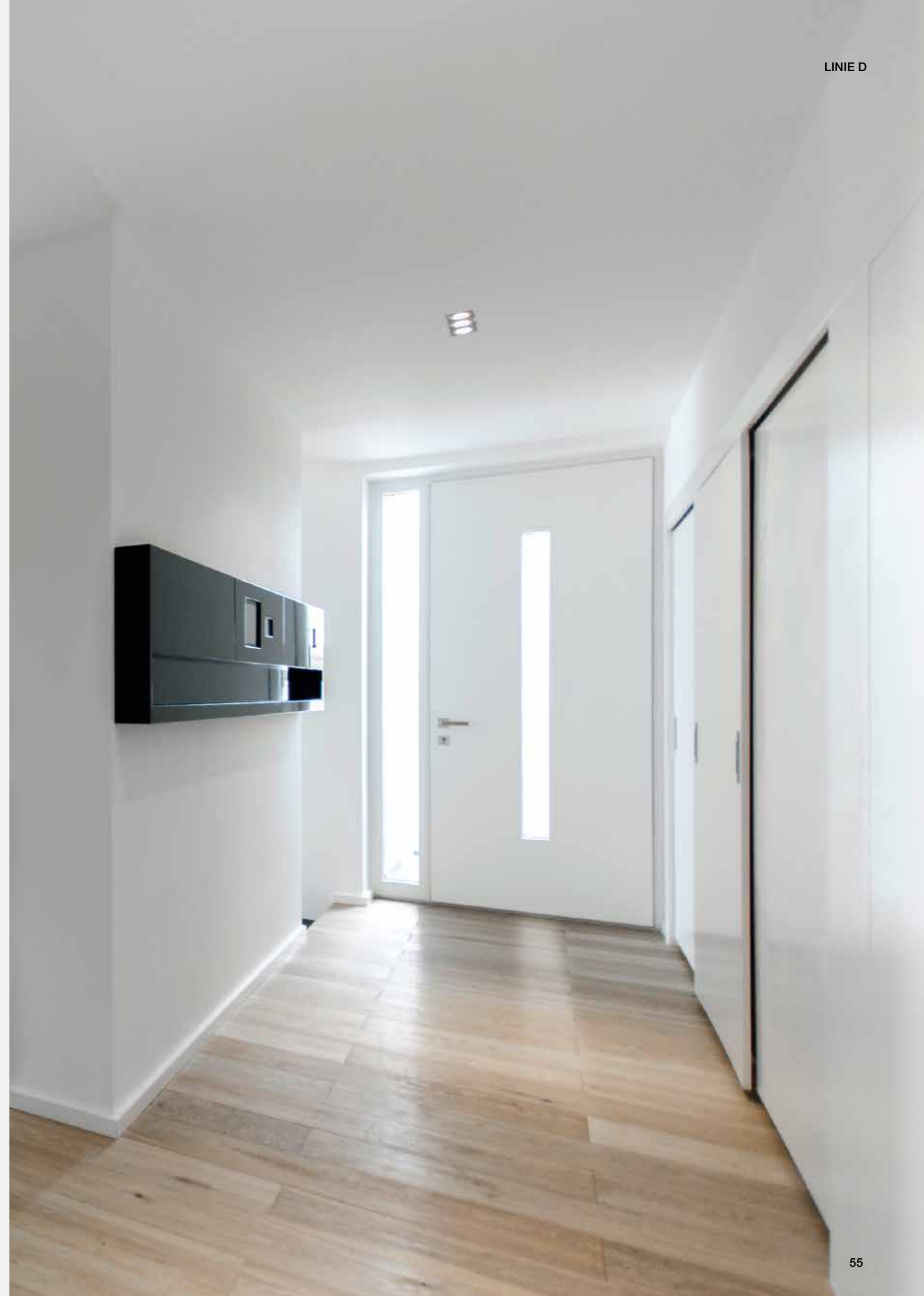

LINIE.G

PRÄGNANT & DEUTLICH

Komplettiert wird die Palette der Modelle mit Glasauschnitt durch unsere dritte Linie, die den Blick ganz deutlich auf prägnante Glasauschnitte lenkt. Zusätzlich können, je nach Modell und Belieben, Lisenen oder Spurfräsungen gewählt werden.

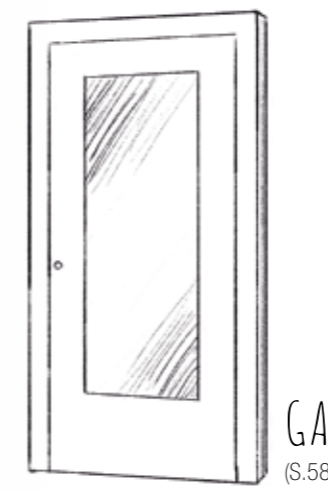

GA
(S.58)

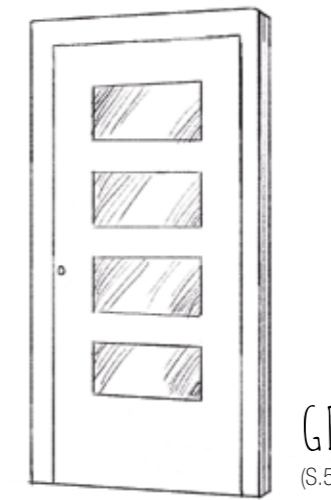

GD
(S.58)

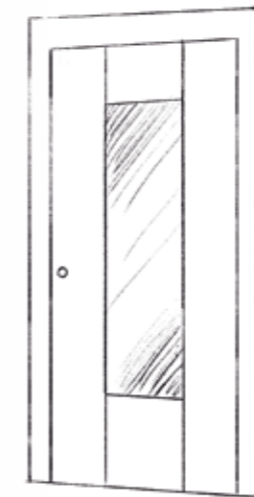

GG
(S.60)

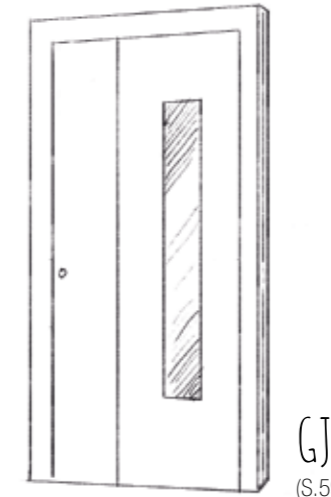

GJ
(S.59)

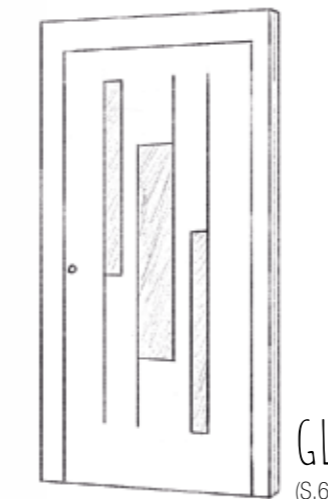

GL
(S.60)

! Hinweis

QR-Code scannen und erfahren, welche Türmodelle mit welchen Oberflächen kombinierbar sind.





GA

Farbe: HM716
 Griff: HS42
 Glas: Satinato weiß
 Bestellnr: G0001

AT 540 AT 530 AT 520 AT 510 AT 500 HT 410 HT 400



GD

Farbe: HFM05
 Griff: KGS04
 Glas: Satinato weiß
 Ziersockel: Alunox 80mm
 Bestellnr: G0002

AT 540 AT 530 AT 520 AT 510 AT 500 HT 410 HT 400



GJ

Farbe: Rahmen HF735,
 Flügel HF735, HF716
 Griff: SG13
 Glas: Satinato weiß
 Ziersockel: Alunox 80mm
 Bestellnr: G0004

AT 540 AT 530 AT 520 AT 500 HT 410 HT 400



GG

Farbe: HF113
 Griff: RGS05
 Glas: Satinato weiß,
 Alunoxglasfassung
 Bestellnr: G0003

AT 540 AT 530 AT 520 AT 500 HT 410 HT 400



GL

Farbe: HM819
 Griff: KGS04
 Glas: Satinato weiß
 Bestellnr: G0005

AT 540 AT 530 AT 520 AT 500





MEHR TRADITION

KLASSISCH. ZEITLOS.
VERSPIELT.



Tradition nimmt einen beständigen Wert in unserer Gesellschaft ein und spiegelt sich auch in unserem Wohnambiente wider. Und so widmet Internorm dieser Art Hauseingangstüren gleich zwei Linien, aus deren Sie Ihre Haustür wählen können.

- Linie A – traditionell & klassisch
- Linie S – extravagant & zeitlos

LINIE.A

TRADITIONELL & KLASSISCH

Modelle dieser Linie bedienen die Nachfrage nach traditionellem Wohnstil. Im Mittelpunkt stehen Zierelemente samt auffälliger Profilierung in Kassettenform oder auch mit Rundbogen, gerne kombiniert mit Glaselementen.

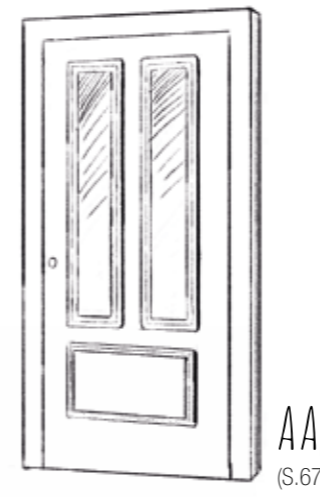

AA
(S.67)

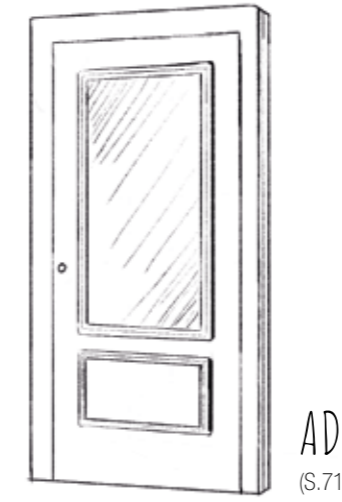

AD
(S.71)



AG
(S.67)

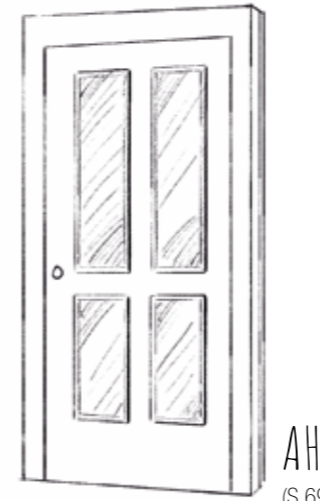

AH
(S.69)



AI
(S.69)

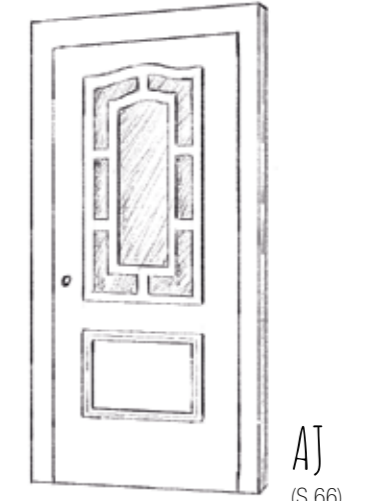

AJ
(S.66)

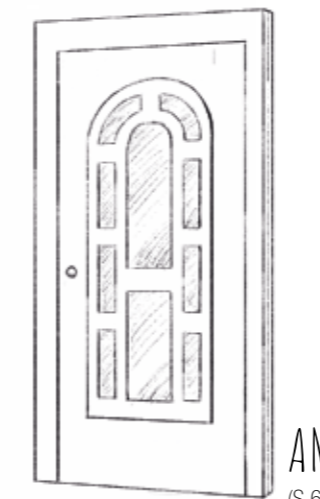

AM
(S.66)

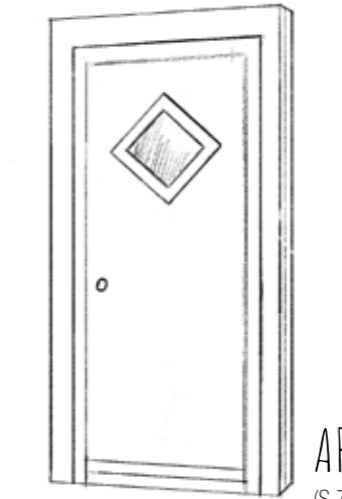

AP
(S.70)

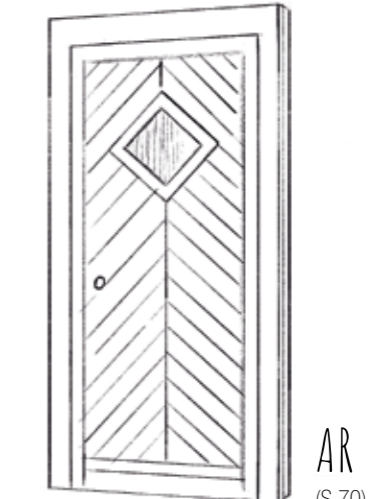

AR
(S.70)

! Hinweis
QR-Code scannen und erfahren, welche Türmodelle mit welchen Oberflächen kombinierbar sind.



GLASRAHMEN

Speziell für Ihr traditionelles Zuhause bieten wir Ihnen Türen mit stark profilierten Glasrahmen. Diese können farblich unabhängig zum Türblatt gestaltet werden.



AM

Farbe: M916
Griff: HS10
Glas: D03E
Bestellnr: A0007

AT 520 AT 500



AJ

Farbe: HFM04
Griff: GD20
Glas: D41E
Bestellnr: A0006

AT 520 AT 500



AA

Farbe: HDS08
Griff: HS10
Glas: Satinato weiß
Bestellnr: A0001

AT 530 AT 520 AT 500 HT 400



AG

Farbe: Rahmen HF113,
Flügel HF113, M916
Griff: HS40
Glas: Satinato weiß
Bestellnr: A0003

AT 530 AT 520 AT 500 HT 400



AI

Farbe: M916
 Griff: HS40
 Glas: Satinato weiß
 Bestellnr: A0005

AT 520 AT 500



AH

Farbe: M916
 Griff: HS10
 Glas: Satinato weiß
 Bestellnr: A0004

AT 530 AT 520 AT 500 HT 400



AR

Farbe: HM605
 Griff: HS50
 Glas: Satinato weiß
 Bestellnr: A0009

AT 500



AP

Farbe: HM605, M916
 Griff: RSS01
 Glas: Satinato weiß
 Bestellnr: A0008

AT 520 AT 500



AD

Farbe: Rahmen HM605,
 Flügel M916, HM605
 Griff: RGS02
 Glas: Satinato weiß
 Bestellnr: A0002

AT 530 AT 520 AT 500 HT 400

LINIE.S

EXTRAVAGANT & ZEITLOS

Auffällige und unkonventionelle Optik stehen hier im Vordergrund. Durch den Einsatz von Spezial-, Design- oder Motivgläsern gelingt es, Akzente zu setzen, die gleichermaßen zeitlos wie außergewöhnlich erscheinen.

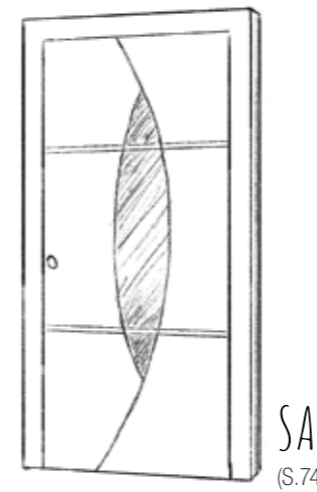

SA
(S.74)

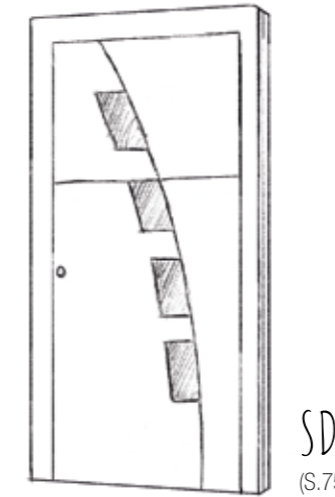

SD
(S.75)

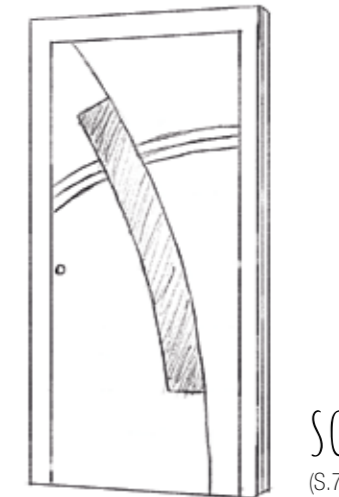

SG
(S.74)

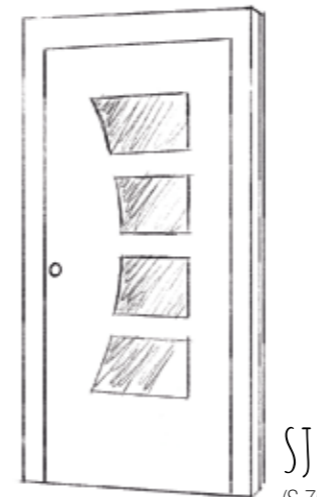

SJ
(S.75)

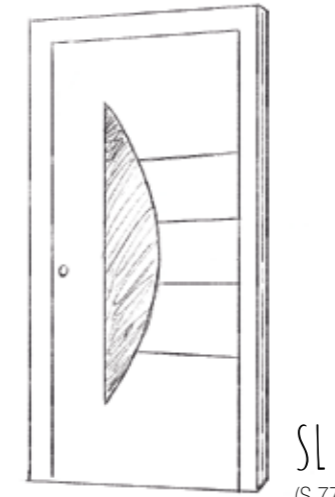

SL
(S.77)

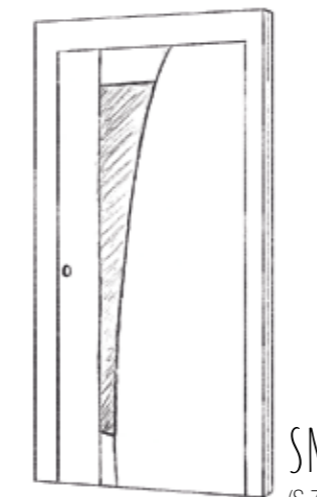

SN
(S.76)

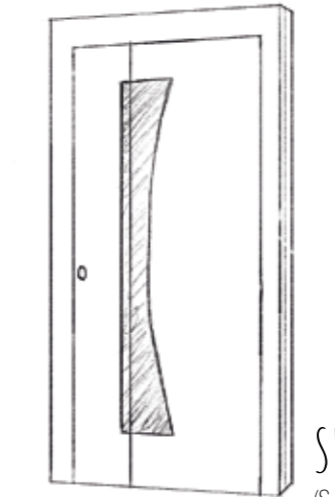

SP
(S.76)

! Hinweis

QR-Code scannen und erfahren, welche Türmodelle mit welchen Oberflächen kombinierbar sind.





SG

Farbe: M916
 Griff: HS30
 Glas: Satinato weiß,
 Alunoxglasfassung
 Ziersockel: Alunox 80mm
 Bestellnr: S0003

AT 520 AT 500



SA

Farbe: HFM05
 Griff: HS30
 Glas: Satinato weiß
 Ziersockel: Alunox 80mm
 Bestellnr: S0001

AT 520 AT 500



SJ

Farbe: HFM22
 Griff: RSS03
 Glas: Satinato weiß
 Bestellnr: S0004

AT 520 AT 510 AT 500



SD

Farbe: HDS07
 Griff: GPR60
 Glas: Satinato weiß
 Ziersockel: Alunox 20mm
 Bestellnr: S0002

AT 520 AT 500



SP

Farbe: HDS02
 Griff: GPR60
 Motivglas: MS11FE
 Bestellnr: S0007

AT 520 AT 500



SN

Farbe: M916
 Griff: GKV04
 Glas: Satinato weiß
 Bestellnr: S0006

AT 520 AT 500



Details zu Motivgläsern
 finden Sie auf Seite 94

SL

Farbe: RAL6004
 Griff: HGS03
 Motivglas: MS42FE,
 Seitenteil MP42SE
 Bestellnr: S0005

AT 520 AT 500



Zuhause bei ...

KATHARINA UND MARIO

Designhaus mit Wohlfühl-Atmosphäre

„Heimkommen, sich wohlfühlen, vom Alltag erholen – das waren die Anforderungen an unser neues Zuhause“, erinnert sich Mario, der erst kürzlich mit seiner Frau Katharina in ihr neues Traumhaus eingezogen ist. Eine schlichte und zeitlose Architektur in modernem Design war ihnen beim Neubau sehr wichtig. Dabei spielte auch die Haustür eine große Rolle. Denn auch das Tür-Design sollte zum Baustil passen. In ersten Gesprächen mit dem Architekturbüro Haas Architektur ZT GmbH wurden Entwürfe entwickelt, die Raumaufteilung festgelegt und auch die Position sowie die Größe der perfekten Haustür definiert. Die Farben der Tür, sowohl an der Innen- als auch an der Außenseite, wurden gezielt gewählt, um den offenen und hellen Wohnstil zu unterstreichen. Diese perfekte Abstimmung bringt eine harmonische Atmosphäre und Gemütlichkeit ins Haus.

” Wir wollten nicht nur eine qualitativ hochwertige Tür finden, sondern eine Tür, die zu uns passt.
Katharina und Mario Sackl “



Hier geht's zur ganzen HomeStory.

FLEXIBLE KOMBINATIONEN

Sind unsere Modelle aus den einzelnen Linien bereits sehr individuell gestaltbar, so sind der Phantasie bei diesen Türen kaum Grenzen gesetzt. Egal ob Panel, Glas, Sprossen oder ein Mix daraus – hier gelingt ein Maximum an Flexibilität, damit Sie auch genau die Türe erhalten, die Sie sich vorstellen. Ihr Internorm Vertriebspartner berät Sie gerne über die vielfältigen Möglichkeiten.



KÄMPFERMODELL

Farbe: M916
Griff: HS10
Motivglas: MKR32E
Bestellnr: X0001

AT 500



KÄMPFERMODELL

Farbe: HM704
Griff: RSS06
Glas: Satinato weiß
Bestellnr: X0003

AT 500



KÄMPFERMODELL

Farbe: HM716
Griff: HS50
Glas: Satinato weiß
Sprossen: 97mm
Bestellnr: X0002

AT 500



KÄMPFERMODELL

Farbe: HM819
Griff: EGS01
Motivglas: MKR32E
Bestellnr: X0004

AT 500



SPROSSENMODELL

Farbe: HM817
Griff: HS50
Glas: Satinato weiß
Sprossen: 60mm
Bestellnr: X0005

AT 500



SPROSSENMODELL

Farbe: HM722
Griff: HS30
Glas: Satinato weiß
Sprossen: 60mm / 40mm
Bestellnr: X0006

AT 500



MOTIVGLASMODELL

Farbe: Rahmen HM716
Griff: EGS01
Motivglas: Flügel MF22FE,
Seitenteil MF22SE
Bestellnr: X0007

AT 500

INDIVIDUELLE GESTALTUNG

UNZÄHLIGE MÖGLICHKEITEN
FÜR EINE TÜR.

Jede Internorm-Hauseingangstür können Sie selbstverständlich in den unterschiedlichsten Variationen gestalten. Wir zeigen Ihnen eine kleine Auswahl, wie Sie Ihre Wunschtür gestalten können.

Nutzen Sie auch unseren **Online-Türendesigner** auf unserer Website, um Ihre ganz persönliche Tür zu erstellen, oder lassen Sie sich von unseren **Internorm 1st window partnern** beraten.

LISENEN UND NUTFRÄSUNGEN

Schlicht oder mit etwas mehr Glamour – beide Ausführungen versprühen besonderen Charme auf ihre eigene Art und Weise. Die eher zurückhaltenden Nutfräsungen fügen sich perfekt in das Design der Haustür. Lisenen aus Alunox (flächenbündig) oder Edelstahl (erhaben) schaffen Glanzpunkte. Die schwarzen Lisenen, die flächenbündig als auch erhaben erhältlich sind, erzeugen einen effektvollen Kontrast.



SCHALENGRIFFE

Sind aufgesetzt und flächenbündig möglich.
Bei AT500 und AT520 nur aufgesetzt möglich.



SG16
Schalengriff, 430x100
Edelstahl
AT500, AT520, AT530, AT540, HT400, HT410



SG13
Schalengriff, 220x125
Edelstahl
AT500, AT520, AT530,
AT540, HT400, HT410



SG17
Schalengriff, 110x500
Edelstahl, schwarz
AT500, AT520, AT530,
AT540, HT400, HT410

LED-Beleuchtung bei
AT530 und AT540
möglich (Abb. S. 98)

SG18
Schalengriff, 110x1400
Edelstahl
AT500, AT520, AT530,
AT540, HT400, HT410

LED-Beleuchtung bei
AT530 und AT540
möglich (Abb. S. 98)



GSI V
Integrierte Griffschale

GSI40
406x59

GSI01
1000x59

GSI02
1200x59

GSI03
1400x59

GSI V
Länge variabel

jeweilige Türblatt-Farbe,
schwarz
AT500, AT520, AT530,
AT540, HT400, HT410

LED-Beleuchtung möglich

STANGENGRIFFE



HGS01
Halbrunde
Griffstange
40x1000
2 Stützen

HGS02
40x1200
2 Stützen

HGS03
40x1400
2 Stützen

HGS04
40x1600
2 Stützen

Edelstahl,
schwarz
AT500,
AT520,
AT530,
AT540,
HT400,
HT410



KGS01A
für ekey-dLine
Kantige Griffstange
40x1000
2 Stützen

KGS05A
für ekey-dLine
Kantige Griffstange
40x1800
3 Stützen

Edelstahl
AT530, AT540,
HT400, HT410



KGS01
Kantige
Griffstange
40x1000
2 Stützen

KGS02
40x1200
2 Stützen

KGS03
40x1400
2 Stützen

KGS04
40x1600
3 Stützen

KGS05
40x1800
3 Stützen

KGS06
40x2000
3 Stützen

Edelstahl, schwarz
AT500, AT510,
AT520, AT530,
AT540, HT400,
HT410

KGS01L
(ohne Abb.)
40x1000
2 Stützen mit
integrierter LED-
Beleuchtung

KGS03L
(ohne Abb.)
40x1400
2 Stützen mit
integrierter LED-
Beleuchtung

Edelstahl
AT530, AT540,
HT400, HT410



RGS01
Runde
Griffstange
Ø 30
Höhe 1000
2 Stützen

RGS02
Höhe 1200
2 Stützen

RGS03
Höhe 1400
2 Stützen

RGS04
Höhe 1600
3 Stützen

RGS05
Höhe 1800
3 Stützen

RGS06
Höhe 2000
3 Stützen

Edelstahl
AT500,
AT510,
AT520,
AT530,
AT540,
HT400,
HT410



EGS01
Runde
Griffstange
Ø 35
Höhe variabel

Edelstahl
AT500,
AT510,
AT520,
AT530,
AT540,
HT400,
HT410

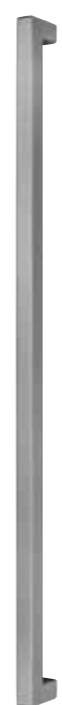

GKV01
Quadratische
Griffstange mit
geraden Enden
30x1000

GKV02
30x1200

GKV03
30x1400

GKV04
30x1600

Edelstahl,
schwarz
AT500,
AT520,
AT530,
AT540,
HT400,
HT410



RSS01
Runde Griffstange
mit schrägen
Stützen
Ø 32
Höhe 1000
2 Stützen

RSS02
Höhe 1200
2 Stützen

RSS03
Höhe 1400
2 Stützen

RSS04
Höhe 1600
3 Stützen

RSS05
Höhe 1800
3 Stützen

RSS06
Höhe 2000
3 Stützen

Edelstahl
AT500



GOK60
Griffstange
Höhe 600
2 Stützen
Edelstahl
AT500, AT520, AT530, AT540, HT400, HT410



GKV60
Griffstange
Höhe 600
2 Stützen
Edelstahl, schwarz
AT500, AT520, AT530, AT540, HT400, HT410



GPR60
Griffstange
Höhe 600
2 Stützen
Edelstahl
AT500, AT520, AT530*, AT540*, HT400*, HT410*

GPR60A
für ekey-dLine
Höhe 600
2 Stützen

GPR60L
mit integrierter
LED-Beleuchtung
Höhe 600
2 Stützen

Für jede Türserie gibt es eine ansprechende
Auswahl an Griffen.

Bitte beachten Sie, dass nicht jeder Griff an
jedem Modell anwendbar ist.

Die abgebildeten Griffe stehen in ihrer Größe
nicht proportional zueinander und sind nicht in
allen Materialvarianten dargestellt.

Die Abmaße sind in mm, Breite x Höhe ange-
geben.

*auch mit ekey dLine oder LED-Beleuchtung erhältlich

STOSS- UND BÜGELGRIFFE



HS10
Stoßgriff
93x400
Edelstahl
AT500, AT510, AT520,
AT530, AT540,
HT400, HT410



HS50
Stoßgriff
109x500
Edelstahl
AT500, AT510, AT520,
AT530, AT540,
HT400, HT410



HS40
Stoßgriff
90x500
Edelstahl matt
AT500, AT510, AT520,
AT530, AT540,
HT400, HT410



HS42
Stoßgriff
90x500
Edelstahl
AT500, AT510, AT520,
AT530, AT540,
HT400, HT410



PB30
Rohrbügelgriff
100x300
Edelstahl
(PB31 = Alu F1)
AT500



HS32
Stoßgriff
118x477
Edelstahl
(HS30 = Ring
Edelstahl matt)
AT500, AT510, AT520,
AT530, AT540,
HT400, HT410



GKN201
Edelstahl
AT500

DRÜCKER



GD25
Edelstahl, schwarz
AT500, AT510, AT520,
AT530, AT540, HT400, HT410



PD12
Alu gebürstet
AT510, AT520,
AT530, AT540



GD10
Edelstahl
AT500, AT510, AT520, AT530,
AT540, HT400, HT410



GD15
Edelstahl, schwarz
AT500, AT510, AT520, AT530,
AT540, HT400, HT410



GD20
Edelstahl
AT500, AT510, AT520, AT530,
AT540, HT400, HT410



GD30
Edelstahl
AT500, AT510, AT520,
AT530, AT540, HT400,
HT410



SD10
Edelstahl, schwarz
AT510, AT520, AT530, AT540,
HT400, HT410



SD15
Edelstahl
(SD20 = Alu Natur, SD25 = Alu weiß)
AT500, AT510, AT520, AT530



SPEZIALGLÄSER

Passend zu den jeweiligen Türserien gibt es eine attraktive Auswahl an Gläsern.

Variable Glasausschnitte sind auf Anfrage und nach technischer Überprüfung möglich.

Bitte beachten Sie, dass nicht jedes Glas in jedes Türsystem eingesetzt werden kann. Aufgrund druck- und fertigungstechnischer Gegebenheiten können Farb- und Strukturabweichungen zwischen den Darstellungen und den Original-Produkten auftreten.

Ihr Internorm 1st window partner zeigt Ihnen gerne die Original-Farbmuster.

* Sonderstruktur

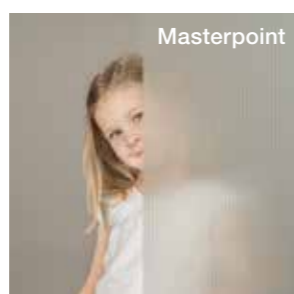

Masterpoint



Chinchilla



Linea

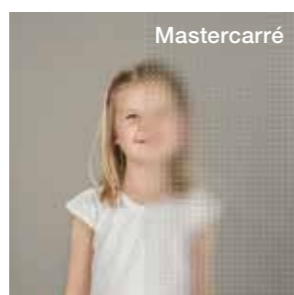

Mastercarré

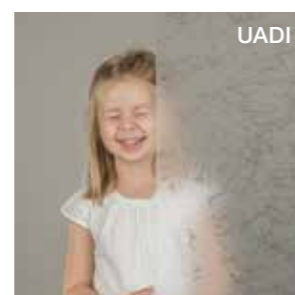

UADI



Ornament 504



Satinato weiß



Satinato grün



Satinato blau



Reflo

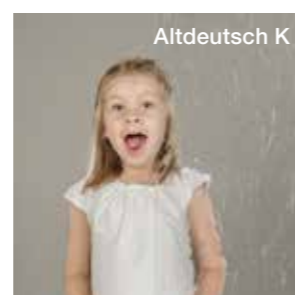

Altdeutsch K



Kathedral großgehämmert



Drahtglas



Dark Grey*

DESIGNGLÄSER

Für die Gestaltung von Designgläsern werden verschiedene Techniken wie Rillenschliff, Sandstrahlung, Glaszierleiste oder Farbflächen angewandt.



MDXE



D41E

Seite 66



D45E



D03E

Seite 66



MOTIVGLÄSER

Je nach Auswahl des gewünschten Zierelements haben Sie die Möglichkeit, dass sich dieses Erscheinungsbild auch im Seitenteil oder im Glasausschnitt wiederfindet. Die Linienführung setzt sich stimmig zum eigentlichen Modell fort und ergänzt dieses in drei unterschiedlichen Varianten.



Klare Fläche mit sandgestrahlten Streifen



Sandgestrahlte Fläche mit klaren Streifen und Klarglas-Rand



Sandgestrahlte Fläche mit klaren Streifen

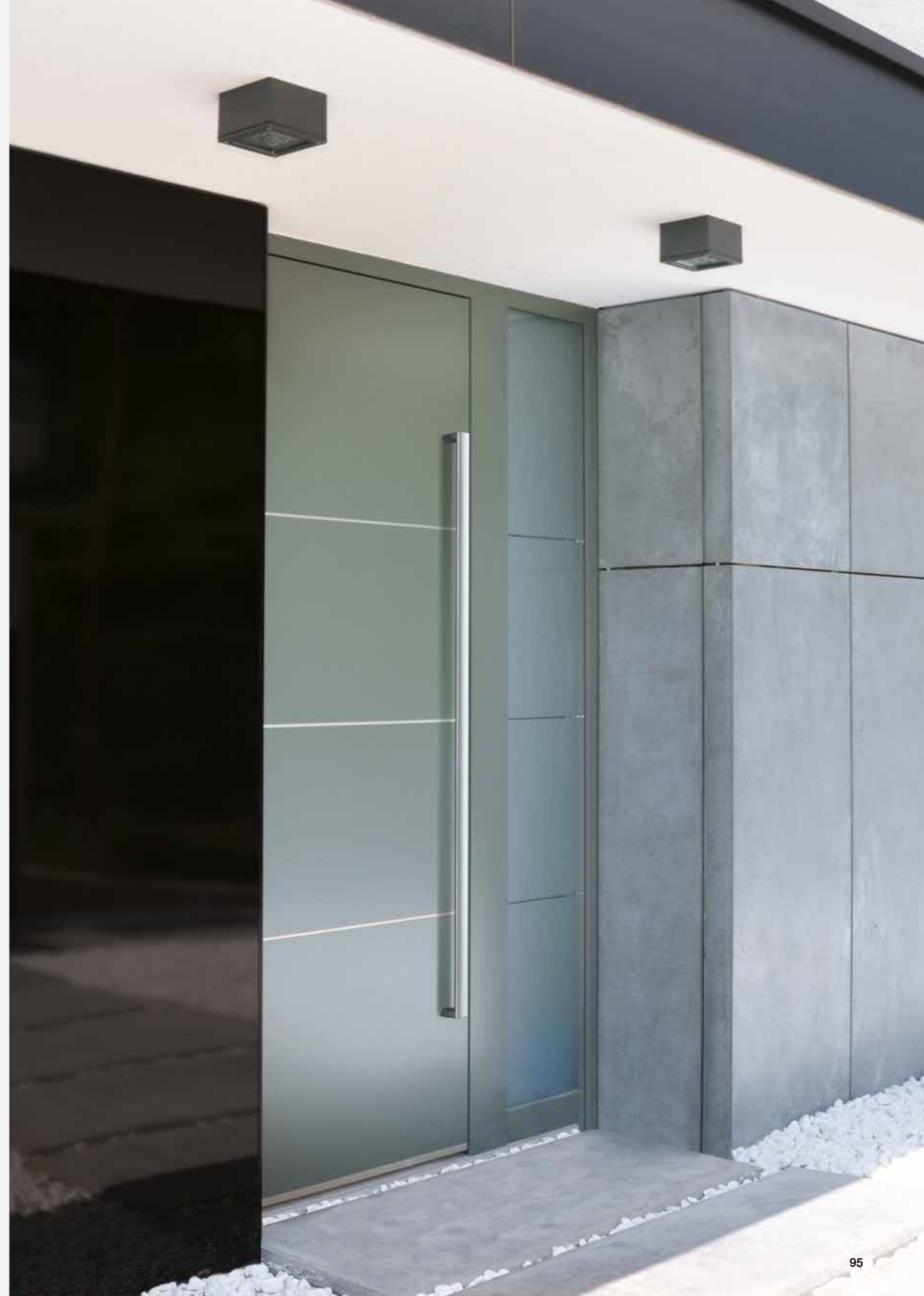

AUSSEN- UND INNENFARBEN

Bitte beachten Sie, dass nicht jede Farbe an jeder Tür bzw. an jedem Rahmen oder Türblatt möglich ist.

Aufgrund druck- und fertigungstechnischer Gegebenheiten können Farb- und Strukturabweichungen zwischen den Darstellungen und den Original-Produkten auftreten.

Ihr **Internorm 1st window partner** berät Sie gerne und zeigt Ihnen die Original-Farbmuster.

* **Hochwitterungsbeständig**, außer M916 (Fassadenqualität).

** Intensive Farboptik, jedoch Farbtoleranzen möglich.

*** Für Oberflächenausführungen **HM** (hochwitterungsbeständige Standardfarbe), **HF** (hochwitterungsbeständige Feinstruktur) und **HFM** (hochwitterungsbeständige Feinstruktur Metallic) wird eine spezielle hochwitterungsbeständige Pulverbeschichtung verwendet.

STANDARDFARBEN*



EDELSTAHL-FARBEN



SONDERDEKORE FÜR AUSSEN

SD-FARBEN

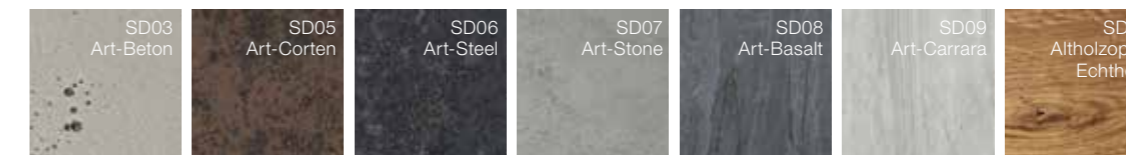

INNENFARBEN

HOLZ-STANDARDFARBEN

FICHTE

lasierend

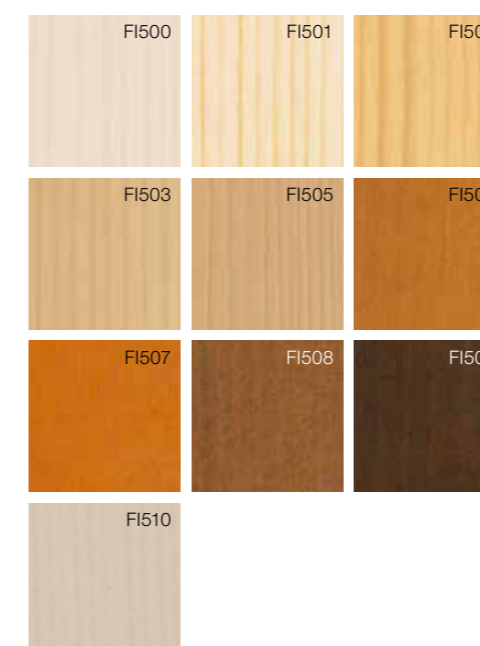

FICHTE

deckend

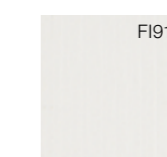

ESCHE

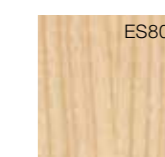

NUSS

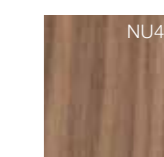

EICHE

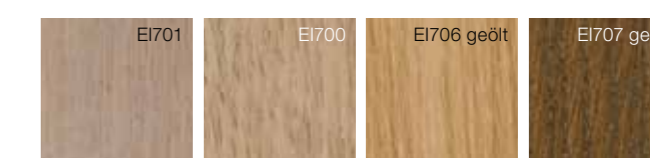

LÄRSCHE

lasierend



HDS-FARBEN**



hirest-COLOURS***





BELEUCHTETER SCHALENGRIFF

Der LED-Schalengriff von Internorm wird optional flächenbündig in die Hauseingangstür eingebaut.



EINFACH, ABER RAFFINIERT

Spiegeltüren sind ein optischer Hingucker und mausern sich immer mehr zum Designobjekt. Eingefasst im Türblatt oder gut verklebt ist auch für sicheren Halt gesorgt.

LICHTAKZENTE SETZEN

Ein heller, freundlich gestalteter Eingangsbereich heißt Besucher wie auch Bewohner gleichermaßen willkommen.

Akzentuiert gesetzte Lichtpunkte verleihen dem Hauseingang zusätzlich einen ganz besonderen Charme. Mit einer LED-Beleuchtung im Schalengriff, in der Griffstange oder im Schwellenbereich lassen sich direkt an der Hauseingangstür gezielt Lichtpunkte setzen.

Die LED-Beleuchtung von Internorm kann in unser Haustüren-Sortiment eingebaut werden und lässt sich mit einem Dämmerungsschalter ausstatten. Das Licht schaltet sich dann bei Einbruch der Dunkelheit automatisch ein. Auch eine Anbindung an einen Bewegungsmelder ist möglich.



BELEUCHTETES TÜRBLATT

Die LED-Beleuchtung wird direkt im Schwellenbereich der Hauseingangstür eingebaut und bietet so einen gut ausgeleuchteten Eingangsbereich.

SPIEGLEIN, SPIEGLEIN

Ein letzter Check im Spiegel bevor das Haus verlassen wird – noch schnell die Haare zurechtmachen, den Sitz der Kleidung überprüfen ...

Mit der Spiegeltür von Internorm brauchen Sie dafür nicht extra ins Bad oder in die Ankleide zu laufen. Denn der großflächige Spiegel ist direkt an der Innenseite der Hauseingangstür angebracht.

Passend zur Farbe Ihrer Aluminium-Haustür oder des Innenraumes kann der Spiegel in drei unterschiedlichen Farben gestaltet werden und wird nahezu flächenbündig, direkt im Türblatt, montiert.

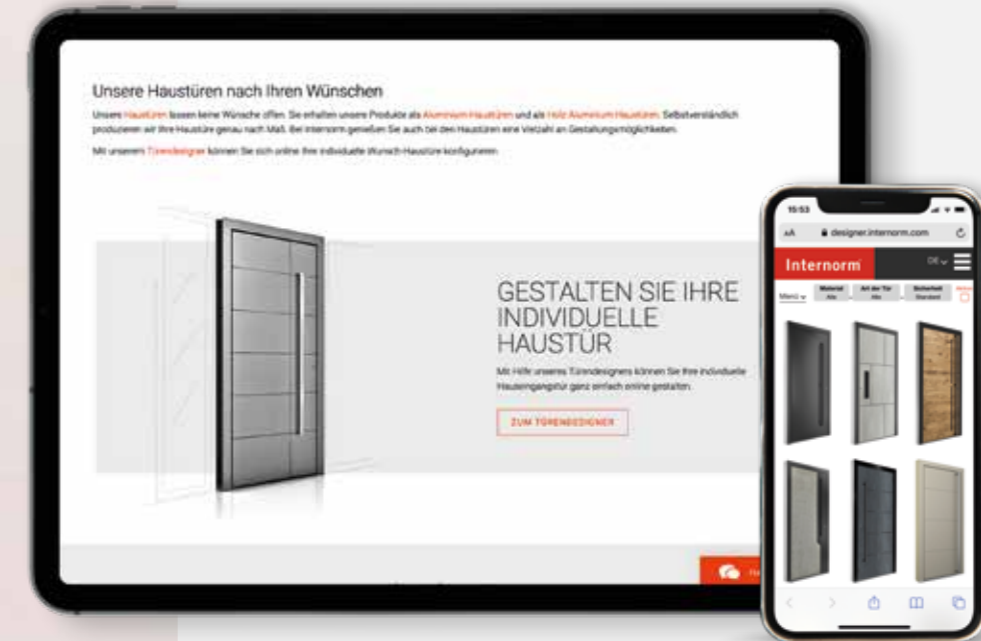

GESTALTEN SIE IHRE INDIVIDUELLE HAUSTÜR

INDIVIDUELL. EINFACH. ONLINE.

Unser Produktsortiment umfasst sowohl Aluminium-Haustüren als auch Holz-Aluminium-Haustüren. Selbstverständlich produzieren wir diese genau nach Maß. Bei Internorm genießen Sie auch bei den Haustüren eine Vielzahl an Gestaltungsmöglichkeiten.

Nutzen Sie unseren Online-Türendesigner auf unserer Website, um Ihre ganz persönliche Tür zu erstellen, oder lassen Sie sich von unseren **Internorm 1st window partners** beraten.



*GESTALTEN SIE
IHRE HAUSTÜR
EINFACH ONLINE!*



SICHERHEIT UND MONTAGE

MIT SICHERHEIT SICHER.

Um sich in seinen eigenen vier Wänden geborgen und wohl zu fühlen, ist ein optimaler Schutz vor Einbrechern sowie maximale Sicherheit für Kinder Grundvoraussetzung. Einen großen Beitrag zum Gefühl der Geborgenheit leisten die Haustüren. Mit ausgereiften und bewährten Sicherheitsverriegelungen sowie zusätzlicher Sicherheitsausstattung schützen Sie Ihre Familie wirkungsvoll und machen es Einbrechern schwer, ins Haus zu gelangen.



IHR FINGER IST DER SCHLÜSSEL

Kein lästiges Schlüsselsuchen mehr, dank Fingerscanner oder Keypad. Diese intelligenten Systeme werden bei Internorm am Türblatt aufgesetzt bzw. flächenbündig im Türblatt oder im Griff integriert.



FINGERSCANNER

Der integrierte Fingerscanner der neuen Generation „ekey dLine“ löst herkömmliche Schlüssel konkurrenzlos ab. Die Steuereinheit ist platzsparend und sicher im Türblatt untergebracht. Schlüssel, Karten oder Codes werden nicht mehr vergessen, verloren oder gestohlen.

Einfach. Mit nur einem „Finger-Touch“ öffnen Sie die Tür. Sie verwalten Ihre Berechtigungen selbst – ohne Techniker oder PC. Ganz bequem über die ekey-bionyx App.

Komfortabel. Ihr Finger ist der Schlüssel und somit immer „zur Hand“. Die intelligente Software lernt bei jeder Benutzung mit und erkennt das Wachstum von Kinderfingern oder Benutzer-gewohnheiten.

Sicher. Ihr einzigartiger Fingerabdruck ist sicherer als ein Schlüssel, der entwendet oder verloren werden kann. Manipulationen des Systems von außen sind unmöglich. Eine un-berechtigte Weitergabe ist ausgeschlossen.

Scanner macht die Haustür „smart“. Das System kann über WLAN in das Heimnetzwerk eingebunden werden und ermöglicht so zahlreiche Features wie z.B. Fernöffnung oder Push-Nachrichten bei Türöffnung. Außerdem erhält Ihr Fingerscanner dadurch die neuesten Firmware-Updates und entspricht immer den höchsten Sicherheitsstandards.



KEYPAD

Optional zur Öffnung mit dem Finger, kann auf die traditionelle Variante der Code-Tastatur zurückgegriffen werden. Das „ekey home integra keypad“ wird direkt in den Türflügel eingebaut, lediglich das ultraflache Dekorelement ist sichtbar.

Das System ist kompatibel mit sämtlichen E-Öffnern und Motorschlössern. Ein Kabel transportiert das verschlüsselte Öffnungssignal zu einem elektronischen Relais. Der Öffnungs-impuls wird an das Motorschloss geschickt. Von außen ist das System somit nicht manipulierbar.

Die Öffnung erfolgt durch Eintippen eines frei wählbaren vier- bis zehnstelligen Codes. Über die berührungsempfindliche Touchscreen-Oberfläche kann sogar ein Muster einge-lernt werden, wie man es von diversen Handys kennt.

Bis zu 99 Codes können einprogrammiert werden. So kann je-der Benutzer einen eigenen Zugangscod erhalten. Damit kann z.B. der Code des Reinigungspersonals jederzeit gelöscht und durch einen neuen ersetzt werden.

SICHER MIT WINKHAUS-ZYLINDER

Sie erhalten eine Vielzahl an Zusatzkomponenten, wie etwa Hochsicherheitszylinder, Türsperre u.v.m. Weitere Informationen dazu erhalten Sie bei Ihrem **Internorm 1st window partner**.



Symbolfotos

Der **Standardzylinder** verfügt über einen Abtast- und Aufbohrschutz und zwei Stahlstifte. Er ist beidseitig sperrbar, d.h. auch wenn an einer Tür-seite der Schlüssel steckt, kann von der anderen Seite auf- bzw. zugesperrt werden.



Der **Hochsicherheitszylinder** mit dreidimensionaler, paten-tierter Abtast- und Aufbohr-sicherung sowie Zieh- und Ab-reiß-Sicherung. Die große, spezielle Schlüsselform ermöglicht leichtes Sperren und verhindert Verbiegen und Abbrechen des Schlüssels. Er ist beidseitig sperrbar. Der symmetrische Wendeschlüssel kann sehr leicht in den Zylinder eingeführt werden.



Zu jedem Hochsicherheitszylinder gibt es eine persönliche **Sicherungskarte**. Sie dient als wichtiger Legitimationsnachweis für die Nach-bestellung von Zylinder oder Schlüssel.

EIN PLUS AN SICHERHEIT



Die **Türsperre TSH** dient als Öffnungsbegrenzung. Sie wird außen über das Hauptschloss betätigt (kein Zylinder außen). Die Betätigung innen erfolgt über einen Drehknopf.



Beim **elektrischen Türöffner/ETOE** (Normalfunktion) ist die Tür nur während der Kontakt-gabe (Taste gedrückt) zu öffnen (kein Dauerkontakt).

ALLES IM BLICK



Der **Türspion** ist verchromt erhältlich.

EINBRUCHSICHER

Selbstverständlich legen wir großen Wert auf den Einbau von erprobten Sicherheitsverriegelungen. Unsere einbruchsicheren Türen sind dank der hochwertigen Verriegelungssysteme vom renommierten Hersteller KfV bis RC2 geprüft und sorgen somit für einen hervorragenden Einbruchschutz.



MV



SERIENMÄSSIGE SICHERHEIT

Mechanisch: MV

Standardmäßig sind Internorm-Hauseingangstüren bereits mit einer mechanischen Mehrfachverriegelung ausgestattet.

Serienmäßige Sicherheit

- Mehrfachverriegelung = 5fach-Schutz durch einen Hauptriegel, 2 Stahlbolzen und 2 Schwenkriegel.
- 3 massive Türbänder sorgen für hohe Stabilität.
- Erhöhter Einbruchschutz bereits mit dem Standardzylinder (Bohr- und Abtastschutz).

Serienmäßiger Komfort

- Softlockfalle sorgt für leichtgängige Betätigung sowie einen sanften Anschlag und ist außerdem wartungsfrei (kein Ölen).
- Dreidimensional verstellbare Türbänder ermöglichen ein noch gezielteres und exakteres Einstellen der Hauseingangstür – bei eingehängtem Türflügel.
- Beidseitig sperrbare Zylinder – auch bei einseitig steckendem Schlüssel immer sperrbar.

DAS PLUS AN SICHERHEIT & KOMFORT

Automatisch: MVAM

Erweiterte Sicherheit durch automatische Mehrfachverriegelung mit Hauptriegel, 2 Auslösebolzen und 2 Schwenkriegel.

- Tür verriegelt mechanisch automatisch – Auslösebolzen und Schwenkriegel fahren federkraftbetätigt aus.
- Kein Zusperrn mittels Schlüssel erforderlich.

Halbmotorisch: EE

Komfort und Sicherheit durch halbmotorische Mehrfachverriegelung mit Hauptriegel, 2 Auslösebolzen und 2 Schwenkriegel.

- Tür verriegelt mechanisch automatisch – Auslösebolzen und Schwenkriegel fahren federkraftbetätigt aus.
- Kein Zusperrn bzw. Aufsperrn (Entriegelung über E-Antrieb) mittels Schlüssel erforderlich, von innen entriegelt die Tür durch Betätigen des Drückers, schaltbare Kindersicherung blockiert den Drücker, kombinierbar mit allen Zutrittskontrollen.

Vollmotorisch: EVE, EVC

Komfort der Extraklasse durch vollmotorische Mehrfachverriegelung mit Hauptriegel, 2 Stahlbolzen und 2 Schwenkriegel.

- Tür verriegelt automatisch – Stahlbolzen, Schwenkriegel und Hauptriegel fahren automatisch aus.
- Kraftvoller Anzug des Türflügels durch den Motor.
- Kein Zusperrn bzw. Aufsperrn mittels Schlüssel erforderlich (Ver- und Entriegelung über E-Antrieb). Von innen entriegelt die Tür entweder durch Betätigen des Drückers (EVC) bzw. eines elektrischen Tasters (EVE). Von außen entriegelt die Tür über Zutrittskontrollen (z.B. Fingerscan, etc.).

Hinweis zu EVC: Auch Kinder können die versperrte Türe jederzeit über den Innendrücker öffnen und damit ungewollt ins Freie gelangen. Wählen Sie in diesem Fall eine EVE mit verstecktem bzw. höhergelegtem E-Taster.



Hinweis!

Über einen **QR-Code**, der direkt im Rahmeninneren Ihrer Aluminium-Haustür angebracht ist, erhalten Sie Informationen zu Ihrem **Produkt**, hilfreiche Tipps rund um die Reinigung sowie einen Link zum Pflegemittel-Online-Shop. Eine Wartung vom Profi sowie passende Ersatzteile erhalten Sie außerdem beim Internorm-Fensterservice unter **www.fensterservice.com** oder bei Ihrem Internorm-Vertriebspartner.

EINBAU, MONTAGE UND WARTUNG

DIE BESTEN PRODUKTE – NUR SO GUT WIE IHRE MONTAGE

Die fachgerechte Montage von Türen ist Voraussetzung für die einwandfreie Funktion und dauerhafte Gebrauchstauglichkeit. Auch Wärmeschutz und Dichtheit spielen im Hausbau bzw. in der Sanierung eine große Rolle.

Eine fachgerechte Montage garantiert Ihnen:

Schutz vor Eindringen von Regen und Wind von außen nach innen. Eine ausgezeichnete Wärme- und Schalldämmung. Keine Tauwasserbildung in der Fuge zwischen Fenster und Mauerwerk. Die dauerhafte Funktion und Gebrauchstauglichkeit.

Worauf müssen Sie bei der Montage Acht geben?

Die Bauanschlussfuge muss von innen rundum, dauerhaft und luftundurchlässig geschlossen werden. Dies verhindert, dass die feuchte, warme Raumluft in die Fuge eindringt, abkühlt und sich Tauwasser und Schimmelpilz bilden.

Hinweis!

Lassen Sie Ihre Türen nur von geschultem Personal wie etwa Ihrem **Internorm 1st window partner** einbauen. Er garantiert Ihnen den Einbau nach dem Stand der Technik und somit die Einhaltung der Normen, Vorschriften und die Berücksichtigung der bauphysikalischen Grundsätze, die bei der Montage erforderlich sind.

Eigengewicht:

Die Lastabtragung erfolgt über Tragklötze, die Befestigung erfolgt über Rahmendübel oder Maueranker (Nägeln entsprechen nicht dem Stand der Technik). Die Befestigungsabstände sind abhängig vom Rahmenmaterial.

Bewegungen der Rahmenkonstruktion /des Bauwerks:

Verformungen durch Windbeanspruchung und Gebrauchslasten (dagegenlehnen) und temperaturbedingte Längenänderungen sind durch mechanische Befestigung und Distanzklötze aufzufangen. Vom Bauwerk konstruktionsbedingte Durchbiegungen (speziell bei großen Öffnungen) sind planerisch zu lösen – die Elemente dürfen keine Belastung aus der Konstruktion erfahren.

Wärmedämmung, Schalldämmung:

Die mittlere Ebene der Bauanschlussfuge ist vollständig mit Dämmstoff auszufüllen. Diese Ebene übernimmt den Wärme- und Schallschutz, nicht aber die Funktion der Wind- oder Feuchtigkeitsabdichtung.

Außenlufttemperatur, Regen, Wind etc.:

Die Verbindung zum Mauerwerk muss von außen rundum dauerhaft winddicht und schlagregendicht sein. Sollte Feuchtigkeit von innen eindringen, so muss diese nach außen über die Abdichtung entweichen können (diffusionsoffen).

NEBENEINGANGSTÜREN

Nebeneingangstüren dienen als Abschluss von nicht bewohnten, unbeheizten Räumen (z.B. Garage, Kellerlagerräume etc.). Aktuelle Statistiken zeigen, dass Einbrecher meist über Nebeneingänge in das Haus gelangen. Umso wichtiger ist es daher, eine entsprechende Sicherheitsausstattung zu berücksichtigen – Internorm bietet auf Wunsch verschiedene Sicherheitssysteme an.

Nebeneingangstüren gibt es in den Werkstoffen Holz-Aluminium, Aluminium und Kunststoff und bieten ein breites Spektrum an individuellen Gestaltungsmöglichkeiten.



Architekt: Speerarchitekten / Fotograf: Ossip van Duivenbode

HOLZ-ALUMINIUM



HF 410



HF 410



HF 310



HF 310

ALUMINIUM



AT 500 Paneelmodell
Farbe: HM704
Griff: HS10
Bestellnr: X0008



AT 500 Glasmodell
Farbe: Rahmen M916
Griff: HS10
Glas: Satinato weiß
Bestellnr: X0009



AT 500 Glaspaneelmodell
Farbe: HM716
Griff: HS10
Glas: Satinato weiß
Bestellnr: X0010



AT 500 Glaspaneelmodell
Farbe: HM735
Griff: HS10
Glas: Satinato weiß
Bestellnr: X0011

KUNSTSTOFF



KF 410



KF 320



KF 310



KF 310

EUROPAS FENSTERMARKE NR. 1

WIR SIND EIN STARKES
FAMILIENUNTERNEHMEN



3. GENERATION (v.l.n.r.)
Mag. Christian Klinger BSc,
Mag. Anette Klinger,
DI (FH) Stephan Kubinger, MBA

Seit 91 Jahren ist Internorm ein Familienunternehmen und hat sich von einer Ein-Mann-Schlosserei zur größten international tätigen Fenstermarke entwickelt.

Mehr als 27 Millionen Fenster- und Türeinheiten – zu 100 % Made in Austria – haben unsere drei Produktionswerke in Traun, Sarleinsbach und Lannach bisher verlassen. Von der Geburtsstunde des Kunststoff-Fensters über die Produktion von Holz-Alu-Fenstern bis zu den heutigen High-Tech- und High-Design-Innovationen setzt unser Familienunternehmen europaweit Maßstäbe. Eine kontinuierliche technische Weiterentwicklung und stetig neue Innovationen machen uns zum Vorreiter in der Branche.

Unsere 1.974 Mitarbeiter europaweit sind Spezialisten, die mit viel Leidenschaft, Erfindergeist und Liebe zum Detail agieren. Gemeinsam mit mehr als 1.300 Vertriebspartnern in 21 Ländern garantieren wir Ihnen perfekte Produktqualität mit hoher Dienstleistungskompetenz.



TRAUN/OBERÖSTERREICH

Türenproduktion, Kunststoff-Fenster-, Isolierglas- und Aluminium-Produktion, Zentrale Internorm/IFN

WIR BIETEN IHNEN

ALS FÜHRENDE FENSTERMARKE EUROPAS BIETEN WIR IHNEN HOCHWÄRMEDÄMMENDE FENSTER UND TÜREN SOWIE EINZIGARTIGEN SERVICE

Jedes Fenster und jede Tür ein Unikat.

Unsere Forschung sorgt laufend für mehr Komfort und Sicherheit, für höchste Zertifikate und Auszeichnungen. Wir erzeugen für Sie nach Ihren individuellen Wünschen:

- Fenster aus Kunststoff, Kunststoff-Alu oder Holz-Alu. Ihre Gestaltungsmöglichkeiten sind endlos: Dafür sorgt die breite Auswahl an Farben, Gläsern, Griffen und großflächigen Verglasungen. Internorm-Fenster sind optimal kombinierbar: Außen gleiches Design, innen freie Wahl.
- Haustüren aus Aluminium- oder Holz-Aluminium mit flächenbündigem, kantigem oder profiliertem Türflügel-Design. Mit einer großen Auswahl an Farben, Gläsern und Griffen bieten wir Ihnen nahezu unbegrenzte Gestaltungsmöglichkeiten.

Einzigartige Kundenbetreuung: Wir sind erst zufrieden, wenn Sie es sind!

- Dafür haben wir unser Customer Care Programm entwickelt. Damit garantieren wir mit über 1.300 Vertriebspartnern in 21 Ländern zuverlässige Beratung und Betreuung.
- Zertifizierte Montage-Spezialisten garantieren einen fachgerechten Einbau und überprüfen mit Ihnen gemeinsam alle montierten Produkte auf volle Funktionsfähigkeit. Darüber hinaus geben sie Ihnen wertvolle Tipps zu Wartung und Pflege.

UNSERE WERKE

100 % MADE IN AUSTRIA



SARLEINSBACH/OBERÖSTERREICH

Kunststoff-Fenster- und Isolierglas-Produktion, Extrusion



LANNACH/STEIERMARK

Holz-Aluminium-Produktion

In unseren drei Produktionswerken in Österreich (Traun, Sarleinsbach, Lannach) stellen unsere Mitarbeiter Ihre Wunschfenster und -türen her.

Die „Gesamtkonzeption Fenstersystem“ ist komplett in eigenen Händen – von der Forschung und Entwicklung über die eigene Extrusion, Glasproduktion und modernste, ausgeklügelte Fertigungstechnologien bis zur Logistik.

Unsere Mitarbeiter sind detailverliebte Spezialisten, die mit viel Leidenschaft und Erfindergeist agieren. Die firmeneigene Forschungsabteilung entwickelt permanent neue Produkte und Technologien, um Ihnen noch mehr Komfort und Sicherheit bieten zu können.

GARANTIEN

MIT GARANTIE HABEN SIE LANGE FREUDE AN IHREN INTERNORM-PRODUKTEN.

Als die führende und größte international tätige Fenstermarke Europas blickt Internorm auf 91 Jahre Erfahrung in richtungsweisenden Fenster- und Türlösungen von außergewöhnlicher Zuverlässigkeit und Langlebigkeit zurück. Das können wir Ihnen garantieren.

Garantie

10
JAHRE

- Auf Wetterechtheit gegen unnatürliche Farbveränderung und gegen Rissbildung von Oberflächen weißer Fenster- und Türprofile aus Kunststoff, ausgenommen Gehrungsrisse.
- Auf Wetterechtheit gegen unnatürliche Farbveränderung und gegen Rissbildung von Oberflächen raumseitig folienbeschichteter Fenster- und Türprofile aus Kunststoff, ausgenommen Gehrungsrisse.
- Auf Wetterechtheit gegen unnatürliche Farbveränderung und gegen Rissbildung von Oberflächen eloxierter oder pulverbeschichteter Fenster- und Türprofile aus Aluminium.
- Gegen Anlaufen zwischen den Scheiben bei Isoliergläsern.
- Auf die Funktion des Werkstoffverbundes Holz, Thermoschaum und Aluprofile bei allen Internorm Holz-Alu-Fenstersystemen unter Einhaltung der Internorm-Montage- und Wartungsrichtlinien.
- Auf die Funktion der Verklebung und Abdichtung von Isolierglasscheiben mit den Fensterprofilen bei allen Internorm Holz-Alu-Fenstersystemen unter Einhaltung der Internorm-Montage- und Wartungsrichtlinien.
- Auf die Verklebung der Klebesprossen.

Garantie

5
JAHRE

- Bei PVD-beschichteten Haustür-Griffen gegen Korrosion, wenn keine mechanischen Beschädigungen vorhanden sind.
- Auf Wetterechtheit gegen unnatürliche Farbveränderung und gegen Rissbildung bei der Oberfläche von Türfüllungen. Für Veränderungen des Erscheinungsbildes der Oberfläche infolge Verschmutzung besteht keine Garantie.

Garantie

3
JAHRE

- Auf Wetterechtheit gegen unnatürliche Farbveränderung und gegen Rissbildung von Oberflächen bei Rollladenprofilen aus Kunststoff.
- Auf Wetterechtheit gegen unnatürliche Farbveränderung und gegen Rissbildung von Oberflächen eloxierter oder pulverbeschichteter Rollladen- und Jalousienprofile aus Aluminium.
- Auf die Funktion des Fenster- bzw. Türbeschlages unter Einhaltung der Internorm-Montage- und Wartungsrichtlinien.

Sicherstellung

30
JAHRE

Außerdem gewährt Internorm die Sicherstellung, dass Internorm-Produkte durch unsere Fachleute wiederholt so instand gesetzt werden können (Originalteile nicht verpflichtend), dass deren volle Funktionsfähigkeit während eines Zeitraumes von 30 Jahren gegeben ist bzw. erhalten bleibt. Dies jedoch unter der Voraussetzung, dass die Rahmenkonstruktion (= Rahmen und Flügel) keine Schäden aufweist. Die 30-jährige Frist beginnt mit dem Produktionsdatum. Ausgenommen sind elektronische Bauteile. Diese zur Erhaltung der Funktionsfähigkeit notwendigen Leistungen bzw. benötigten Materialien, Arbeitszeiten etc. werden nach den jeweils aktuellen Kostensätzen in Rechnung gestellt.

Garantien/Auszug:

Den vollen Wortlaut unserer Garantie-Bestimmungen, die genauen Garantie-Voraussetzungen und was Sie im Garantiefall tun müssen, entnehmen Sie bitte der Internorm-Fibel/Gebrauchsanweisung, Pflege, Wartung, Garantien. Sie erhalten diese Fibel mit Anlieferung Ihrer Internorm-Produkte. Darüber hinaus ist sie auf unserer Website im Download-Bereich als PDF bereitgestellt und bei jedem **Internorm 1st window partner** erhältlich.

1st WINDOW PARTNER

98 % KUNDENZUFRIEDENHEIT BESTÄTIGEN KOMPETENTE BERATUNG UND BETREUUNG.

Die Beratung beim Kauf neuer Fenster und Türen ist Vertrauenssache. Schließlich handelt es sich um eine Investition, die Sie lange begleiten soll. Deshalb setzt Internorm auf perfekte Qualifizierung der Internorm-Partner. Sie bieten Ihnen eine Rundum-Betreuung, die von einer professionellen Beratung über saubere Montage bis zum perfekten After-Sales-Service reicht. Denn Internorm möchte Sie nicht nur zufrieden stellen, sondern begeistern.

1st window partner als Leistungsmarke

Zertifizierte Internorm-Partnerbetriebe müssen zehn definierte Customer Care Standards erfüllen. Diese werden durch Zufriedenheitsmessungen bei unseren Kunden durch eine externe Prüfstelle laufend überprüft und weiter verbessert.

1st window partner Gold Level und Plus Level zeichnen sich durch die besonders enge Zusammenarbeit mit Internorm in Hinblick auf das Markenversprechen aus.

DIE 10 CUSTOMER CARE STANDARDS

- 1 Wir sorgen dafür, dass Sie uns bequem erreichen können und dass wir einen für Sie günstigen Gesprächstermin vereinbaren.
- 2 Sie erhalten in unserem Schauraum einen guten Überblick über die Produkte in angenehmer Atmosphäre.
- 3 Wir nehmen Sie als Kunden ernst, sind immer freundlich und zuvorkommend und gehen auf Ihre individuellen Bedürfnisse ein.
- 4 Die kompetente Beratung über sämtliche Produkte und Dienstleistungen erleichtert Ihnen die Entscheidung. Darüber hinaus bieten wir Ihnen nützliches Zubehör an.
- 5 Das Angebot wird termingerecht übermittelt und entspricht exakt den Vereinbarungen im Beratungsgespräch.
- 6 Das Angebot wird übersichtlich gestaltet und gemeinsam mit Ihnen durchgearbeitet, um allfällige Fragen zu beantworten.
- 7 Die bestellten Produkte werden zum vereinbarten Zeitpunkt vollständig und in einwandfreiem Zustand geliefert und fachgerecht eingebaut.
- 8 Alle Arbeiten werden auf schonende Weise, sauber und ordentlich durch ein zuverlässiges und kompetentes Montageteam durchgeführt.
- 9 Wir kontaktieren Sie innerhalb eines angemessenen Zeitraums nach der Montage, um uns zu vergewissern, dass Sie begeistert sind.
- 10 Wir reagieren umgehend und hilfreich auf Ihre Fragen und Anliegen.



NATIONALE UND INTERNATIONALE ZERTIFIKATE BESTÄTIGEN DIE HOHE QUALITÄT UNSERER PRODUKTE.

Unser Know-how gibt Ihnen die Sicherheit, die beste Leistung für Ihr Geld zu bekommen. Modernste Produktionsanlagen und strengste Qualitätskontrollen sichern Ihnen eine Qualität, die europaweit richtungsweisende Maßstäbe setzt. Das beweisen die Gütesiegel unabhängiger Prüfinstitute in ganz Europa.



Österreichisches
Staatswappen



Austria-Gütezeichen



TÜV



Institut für Fenstertechnik
Rosenheim



RAL-Gütezeichen



Technische Universität
Graz



Minergie®-Zertifikat



Österreichische
Gesellschaft für
Umweltsimulation



Zertifikat für Produkte aus
nachhaltiger Waldwirtschaft

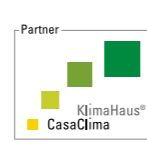

KlimaHaus-Zertifikat



Klimabündnis-
Gemeinde Traun



Energy Globe
(Projekt Schiesthaus)



VinylPlus Zertifikat



EnergieGenie 2016
(HF 410)



EnergieGenie 2020
(KF 520)



IMPRESSUM

Herausgeber: Internorm International GmbH, Ganglgutstraße 131, A-4050 Traun

Fotos: Studio Hoflehner, A-4600 Wels | studio46, A-4863 Seewalchen am Attersee | Isa Stein, Studio für Kunst und Architektur, A-4020 Linz | Bernhard Hörtnagl, A-6020 Innsbruck | Internorm International GmbH, A-4050 Traun

Gestaltung und Litho: Internorm International GmbH, A-4050 Traun

Druck: Johann Sandler GesmbH & Co KG, 3671 Marbach

Technische Änderungen, Satz- und Druckfehler vorbehalten.

Die Internorm International GmbH ist ARA-Lizenzpartner: Unsere Lizenznummer lautet 4477.

Internorm®

VERTRIEBS-
NIEDERLASSUNGEN

Internorm-Fenster GmbH

Zentrale Deutschland
D-93059 Regensburg · Nußbergerstr. 6b
Tel.: +49 (941) 464 04-0
E-Mail: regensburg@internorm.com

www.internorm-fenster.de

**Internorm-Fenster-Telefon zum
Gratis-Tarif (gültig für A und D):
00800/11 111 111**

www.internorm.com

