

LE CHOIX D'UNE GRANDE MARQUE

POÊLES ET INSERTS À GRANULÉS



GODIN CHAUFFAGE
CHEMINÉES
CUISINES
CUISINIÈRES

En choisissant **un appareil à granulés**, vous investissez dans un moyen de chauffage performant, économique, et respectueux de l'environnement.

En choisissant **la marque GODIN**, vous faites en plus le choix d'une grande marque, inventeur du poêle en fonte et présente dans le secteur chauffage depuis 1840.

Vous découvrirez dans ce catalogue notre large gamme de poêles et inserts à granulés signés GODIN.



Poêles et inserts à granulés

Un chauffage efficace, pratique, économique et respectueux de l'environnement

Grâce aux innovations réalisées sur les appareils de chauffage afin d'en améliorer le rendement, les poêles et inserts sont devenus très efficaces en termes de chauffage, tout en limitant considérablement leur impact sur l'environnement.

Côté pratique, le poêle à granulés cumule les avantages de l'appareil et du combustible :

- Le poêle à granulés est programmable, permet un réglage de la température au degré près, et pour de nombreux modèles, est pilotable via une télécommande.
- Le granulé de bois est un combustible pratique. Disponible en sacs, cela permet un stockage propre et un chargement facile. Le granulé de bois est également un combustible à haut rendement de par son faible taux d'humidité.

Un autre avantage du granulé : c'est un combustible très économique.

HOMOLOGATION

Tous les poêles et inserts à granulés GODIN sont conformes à la norme européenne NFEN14785.

INTRODUCTION P 4 à 7



LES POÊLES EXCLUSIFS GODIN P 8 à 47

Les poêles ronds P 8 à 27

Les poêles rectangulaires P 28 à 35

Les poêles étroits P 36 à 47



LES POÊLES À GRANULÉS P 48 à 101

Les poêles étroits P 48 à 55

Les poêles ronds P 56 à 67

Les poêles rectangulaires P 68 à 95

Les inserts P 96 à 101

TABLEAU RÉCAPITULATIF P 102 - 103

ACCESSOIRES P 104 - 105

INDEX ALPHABÉTIQUE P 106



LES POÊLES À GRANULÉS GODIN

Pourquoi le granulé de bois est-il écologique ?

- Le bois est une ressource naturelle et renouvelable,
- Le bois est neutre du point de vue impact écologique, car le bois émet lors de sa combustion une quantité de CO² équivalente à celle qu'il absorbe durant sa phase de croissance.
- Le granulé de bois, encore appelé pellet, est un combustible écologique qui se présente sous forme de petit cylindre exclusivement constitué de composants du bois : sciure compressé et copeaux de bois, plus un liant naturel permettant de compacter les granulés.

Afin de pouvoir bénéficier de ces avantages écologiques en termes de chauffage, il faut bien sûr s'équiper d'appareils récents performants, adaptés à ses besoins, et régulièrement entretenus.



» Les principaux avantages d'un appareil de chauffage à granulés de bois

- » Esthétisme, performance, simplicité d'utilisation,
- » Combustible économique,
- » Approvisionnement et stockage faciles des granulés,
- » Chargement aisé,
- » Alimentation automatique pratique,
- » Autonomie importante,
- » Pilotage centralisé via un écran,
- » Possibilité de raccorder certains appareils sur un thermostat d'ambiance (non fourni),
- » Chaleur homogène dans toute la maison grâce aux ventilateurs,
- » Allumage et extinction programmables sur 7 jours,
- » Rendement de 80%,
- » Peu de cendres et de rejets salissants (moins de 1%),
- » Ramonage simplifié.



EFFICACITÉ ET
**PERFOR-
MANCE**



Les critères de performances des appareils de chauffage

Trois principaux critères sont utilisés :

» LE RENDEMENT

Exprimé en pourcentage, il traduit la qualité de la combustion. Plus il est élevé, plus la combustion est performante.

» LE TAUX DE CO ET LES REJETS DE POUSSIÈRE

Ils indiquent l'impact environnemental. Plus la valeur est faible, plus le modèle est écologique.



Le label Flamme Verte classe les appareils selon ces trois critères :

- Le rendement doit être au minimum de 75%,
- Le taux de Co doit être inférieur à 0,3,
- Les rejets de poussières doivent être inférieures à 40 mg/Nm³.

Suivant les performances constatées des appareils, **Flamme Verte** leur attribue 6 ou 7 étoiles.

La majorité des appareils à granulés de bois GODIN présentés dans ce catalogue est labellisée Flamme Verte et porteuse de 6 et 7 étoiles.

La gestion automatique de la combustion

Cette technologie équipe l'ensemble des poêles et inserts à granulés de la gamme GODIN. Les appareils sont équipés de plusieurs capteurs permettant de relever de façon instantanée les différentes variables de combustion. Celles-ci sont ensuite analysées et vérifiées en temps réel pour activer les actions correctives nécessaires à un fonctionnement parfait du poêle.

L'appareil pilote automatiquement l'équilibre entre le combustible et l'air de combustion. Ce système permet d'assurer un rendement maximal quelles que soient les conditions de fonctionnement.

La ventilation



Là encore, l'ensemble de la gamme GODIN est équipé d'un système permettant de réduire la ventilation. Ceci permet de rendre les appareils encore plus silencieux.



Sur les modèles étanches*, il est même possible de couper la ventilation. Le poêle à granulés fonctionne alors uniquement par convection naturelle, comme un poêle à bois. Une solution pratique lorsque l'on souhaite une tranquillité accrue.

*à l'exception du modèle LAUZET.

La double ventilation



Ce système permet de chauffer une seconde pièce adjacente à la pièce où est installée l'appareil, située au même étage ou à l'étage supérieur.

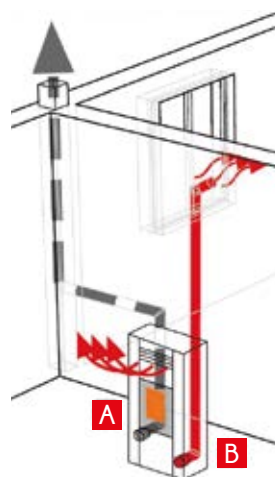

- A** Evacuation fumées arrière.
- B** Canalisation à travers une sortie postérieure Ø 80 mm. Longueur jusqu'à 6 m.



Les poêles à granulés étanches

Les modèles étanches peuvent être installés dans tous types d'habitations, notamment dans des habitations à basse consommation énergétique, soumises à la Règlementation Thermique 2012.

Qu'est-ce qui caractérise un poêle étanche ?

Un poêle étanche est équipé d'une structure totalement étanche, qui lui permet de fonctionner uniquement avec l'air provenant de l'extérieur à travers un conduit coaxial servant à la fois pour l'arrivée d'air et la sortie des fumées.

Cette technologie permet une plus grande liberté d'installation du poêle : pose traditionnelle, ou sortie de fumée en rampant de toiture, ou en façade (ventouse murale).

Quels sont les principaux avantages d'un poêle à granulés à combustion étanche ?

- Il n'absorbe pas d'air de l'habitation, ce qui en améliore le confort,
- Il préserve l'isolation thermique de l'habitation,
- Il améliore le rendement du poêle,
- Il permet plus de possibilités d'installation du poêle dans l'habitation.

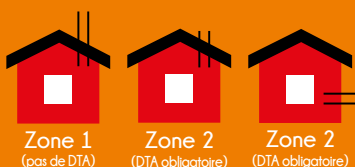

DTA = Document Technique d'Application



Sécurité et fiabilité

GODIN a toujours misé sur la performance et la sécurité de ses appareils : deux qualités déclinées sur la gamme d'appareils à granulés.

Thermostat

Un thermostat de sécurité équipe toute la gamme granulés GODIN. Il est monté à côté de la chambre de combustion et se déclenche avant une éventuelle surchauffe du réservoir à pellets.

Pressostat

Un pressostat de sécurité interrompt automatiquement l'alimentation des granulés pour le cas où une obstruction du conduit des fumées, même partielle, proviendrait.

Entretien

Le ramonage du conduit de votre poêle ou de votre insert doit être effectué au moins une fois par an par un professionnel. Un ramonage effectué dans les règles de l'art permet de réaliser des économies d'énergie en évitant la surconsommation engendrée par le dépôt de suie, goudron ou cendre dans le conduit. Il participe aussi à la réduction des risques d'intoxication. Enfin, un conduit bien entretenu et l'utilisation d'un granulé de qualité participent à la lutte contre la pollution atmosphérique.



LA GAMME

**GRANULÉS
GODIN**



A la découverte de la gamme GODIN...

Selon les modèles, les corps de chauffe sont réalisés en fonte ou en acier, et présentent d'excellentes qualités de conduction de la chaleur, et bien sûr, de résistance au feu.

Vous retrouverez dans la première partie du catalogue une sélection d'appareils de haute qualité exclusivement disponibles dans le réseau de concessionnaires Cheminées GODIN, identifiables par l'enseigne



Liste des magasins sur www.chemineesgodin.com

Afin de faciliter votre choix, les appareils sont classés par forme : ronde, rectangulaire et étroite.

De faible profondeur, ces derniers sont spécialement conçus pour les espaces réduits.

Dans chaque gamme, GODIN vous propose un large choix de puissances, dimensions, matériaux, finitions et coloris.

Pictogrammes

Les caractéristiques de chaque appareil sont identifiées par des pictogrammes. Vous les retrouverez à chaque présentation de modèle dans le catalogue.



Ventilation

L'air chaud est pulsé par un ventilateur.



Double ventilation

Un second ventilateur permet de pulser de l'air chaud dans une pièce adjacente.



Moteur débrayable

Il permet de suspendre totalement la ventilation. Le poêle fonctionne alors par convection naturelle.



Éco mode

L'appareil s'arrête une fois la température souhaitée atteinte. Il se remet en route lorsqu'elle devient inférieure à celle désirée.



Chronothermostat

L'appareil dispose de plusieurs plages horaires programmables.



Timer

Fonction compte à rebours permettant de programmer la Marche / Arrêt de l'appareil.



Gestion Automatique de la Combustion

La gestion de l'équilibre combustible / air de combustion s'effectue de manière automatique.



Sortie d'air chaud avant

L'air chaud est pulsé sur l'avant de l'appareil.



Sortie d'air chaud dessus

L'air chaud est pulsé sur le dessus de l'appareil.





Chalency

étanche



6,2 et
9 kW

Chalency - étanche

Ce poêle à granulés étanche débrayable présente

les caractéristiques suivantes : Il est compatible avec les habitations dites RT 2012, c'est-à-dire soumises à la Réglementation Thermique 2012. Il est équipé d'un moteur débrayable, permettant de couper la ventilation. L'appareil devient encore plus silencieux car le chauffage se fait alors par convection naturelle et non plus par air pulsé.

= Réf : 6 kW - CHALENCEY



= Réf : 9 kW - CHALENCEY9

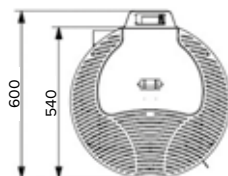
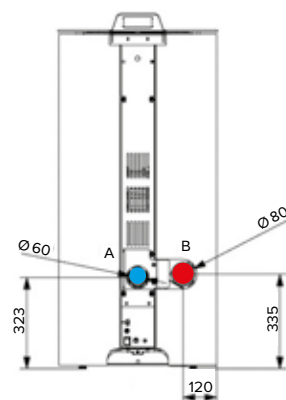
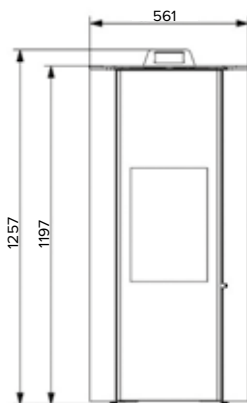

Conduit aspiration air	Ø 60 mm	A
Conduit expulsion fumées	Ø 80 mm	B

COLORIS PEINTURE HAUTE TEMPÉRATURE - Finition mate





	6 kW	9 kW	
Puissance nominale min/max	2,2 / 6,2	2,2 / 9	kW
Rendement	95,7 / 94	95,7 / 92,1	%
Débit massique des fumées	2,3 / 4,1	2,3 / 5,3	g/s
Taux de CO à 13% O2	0,041 / 0,008	0,041 / 0,006	%
Température des fumées	66,5 / 114	66,5 / 161,4	°C
Diamètre d'évacuation des fumées	Ø 80	Ø 80	mm
Capacité du réservoir	15	15	kg
Evacuation	Arrière	Arrière	
Consommation de combustible min/maxi	0,48 / 1,4	0,48 / 2	kg/h
Autonomie	11 à 30	7 à 30	h ca.
Puissance électrique pour le fonctionnement	80 à 110	80 à 110	W
Puissance électrique pour l'allumage	300	300	W
Dimensions (largeur/profondeur/hauteur)	56,1 x 60 x 125,7	56,1 x 60 x 125,7	cm
Poids	120	120	kg
Etanche	Oui	Oui	
Télécommande	Option	Option	
Compatibilité thermostat déporté	Oui	Oui	
Double ventilation	Non	Non	
Wifi (en option)	Non	Non	

LÉGENDES DES PICTOGRAMMES PAGE 7



ÉCRAN SENSITIF + TÉLÉCOMMANDE



En option

Augane



9,6 kW





Augane

Ce poêle à granulés classique peut être installé dans toutes les habitations non soumises à la Règlementation Thermique 2012, disposant d'une arrivée d'air frais complémentaire.

= Réf : AUGANE

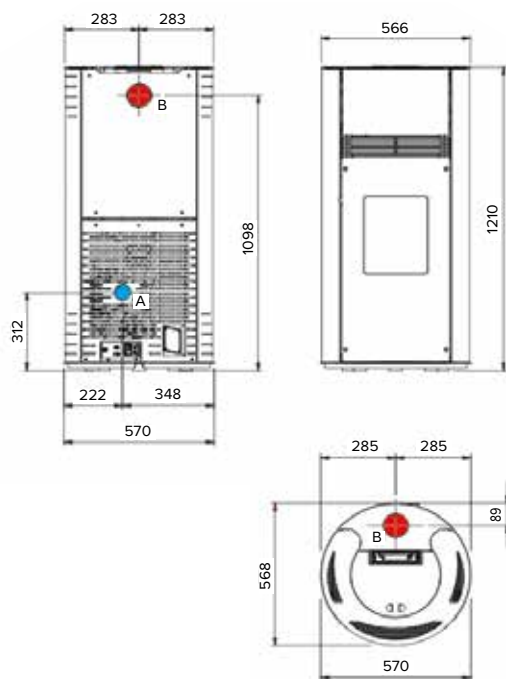

Conduit aspiration air	Ø 50 mm	A
Conduit expulsion fumées	Ø 80 mm	B

COLORIS



Blanc



Noir



9 kW		
Puissance nominale min/max	3,3 / 9,6	kW
Rendement	93,1 / 93,4	%
Débit massique des fumées	3,3 / 6,7	g/s
Taux de CO à 13% O2	0,03 / 0,005	%
Température des fumées	87,9 / 114,6	°C
Diamètre d'évacuation des fumées	Ø 80	mm
Capacité du réservoir	19	kg
Evacuation	Dessus / Arrière	
Consommation de combustible min/maxi	0,7 / 2	kg/h
Autonomie	9,5 à 27	h ca.
Puissance électrique pour le fonctionnement	60 à 80	W
Puissance électrique pour l'allumage	300	W
Dimensions (largeur/profondeur/hauteur)	57 x 56,8 x 121	cm
Poids	143	kg
Etanche	Non	
Télécommande	Fournie	
Compatibilité thermostat déporté	Oui	
Double ventilation	Non	
Wifi (en option)	Non	

LÉGENDES DES PICTOGRAMMES PAGE 7



ÉCRAN SENSITIF + TÉLÉCOMMANDE



En option

Lauzet

étanche et standard

Modèle étanche



6,8 kW





Lauzet 2 versions - étanche et standard

Les poêles à granulés polyvalents sont disponibles en deux versions,

étanche et standard : La version étanche peut être installée

dans une habitation soumise à la Réglementation Thermique 2012.

La version classique est conçue pour les habitations qui ne sont pas soumises à cette réglementation, et qui disposent d'une arrivée d'air frais complémentaire.

= Réf : étanche - LAUZETEG



= Réf : standard - LAUZETG

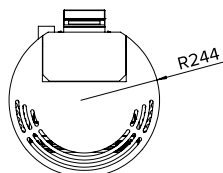
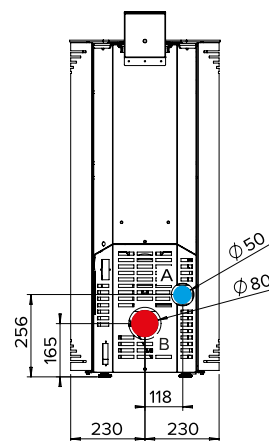
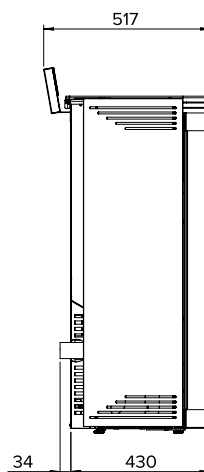
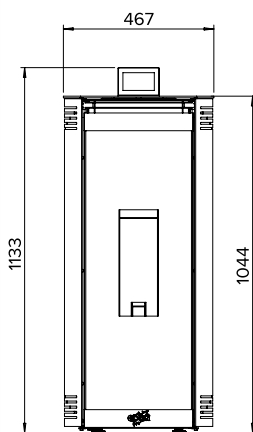

Conduit aspiration air	Ø 50 mm	A
Conduit expulsion fumées	Ø 80 mm	B

COLORIS

Habillage verre

Habillage acier



Blanc



Noir



Gris



Noir



	Étanche 6,8 kW	Standard 6,8 kW	
Puissance nominale min/max	2,4 / 6,8	2,4 / 6,8	kW
Rendement	93,1 / 88,3	93,1 / 88,3	%
Débit massique des fumées	2,42 / 4,95	2,42 / 4,95	g/s
Taux de CO à 13% O2	0,07 / 0,002	0,07 / 0,002	%
Température des fumées	83 / 174	83 / 174	°C
Diamètre d'évacuation des fumées	Ø 80	Ø 80	mm
Capacité du réservoir	16	16	kg
Evacuation	Arrière	Arrière	Arrière
Consommation de combustible min/maxi	0,5 / 1,6	0,5 / 1,6	kg/h
Autonomie	10 à 32	10 à 32	h ca.
Puissance électrique pour le fonctionnement	100	100	W
Puissance électrique pour l'allumage	370	370	W
Dimensions (largeur/profondeur/hauteur)	46 x 45 x 104	46 x 45 x 104	cm
Poids	111	111	kg
Étanche	Oui	Non	
Télécommande	Non	Non	
Compatibilité thermostat déporté	Oui	Oui	
Double ventilation	Non	Non	
Wifi (en option)	Oui	Oui	

Disponible en habillage verre ou habillage acier.

LÉGENDES DES PICTOGRAMMES PAGE 7



Indigo 9 et 11



9,6 et
11,5 kW





Indigo 9 et 11

Ce poêle à granulés classique peut être installé dans toutes les habitations non soumises à la Réglementation Thermique 2012, disposant d'une arrivée d'air frais complémentaire.



■ Réf : INDIGO9

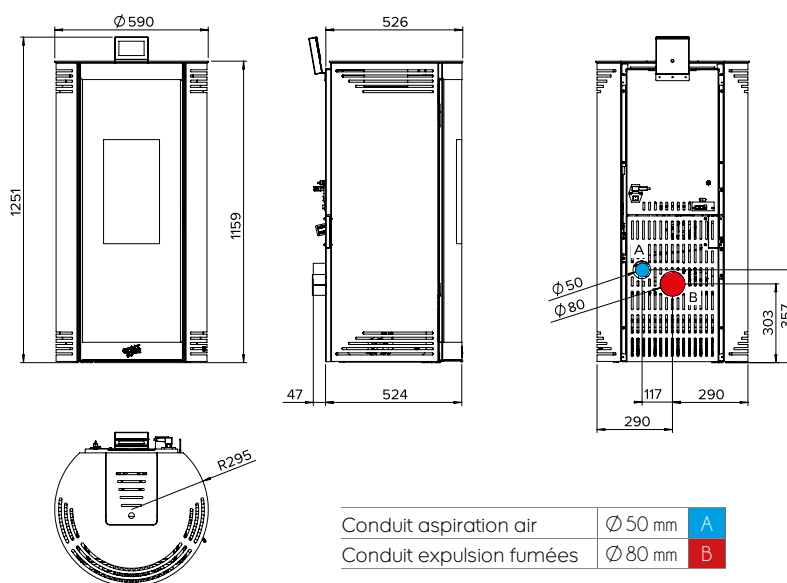

■ Réf : INDIGO11

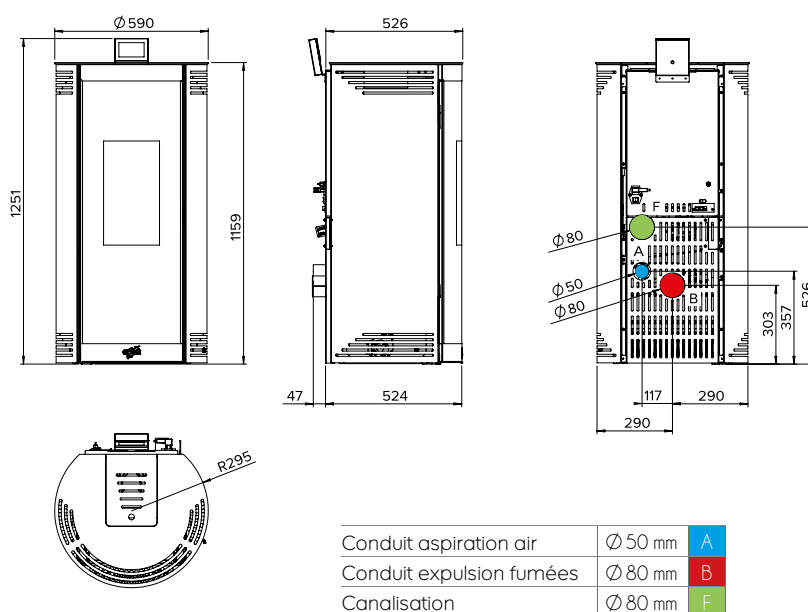



	INDIGO 9 - 9 kW	INDIGO 11 - 11 kW	
Puissance nominale min/max	4,1 / 9,6	4,1 / 11,5	kW
Rendement	89,5 / 86,3	89,5 / 87,2	%
Débit massique des fumées	4,3 / 7,9	4,3 / 7,9	g/s
Taux de CO à 13% O2	0,03 / 0,03	0,03 / 0,03	%
Température des fumées	122 / 182	122 / 205	°C
Diamètre d'évacuation des fumées	Ø 80	Ø 80	mm
Capacité du réservoir	16	16	kg
Evacuation	Arrière	Arrière	
Consommation de combustible min/maxi	0,95 / 2,33	0,95 / 2,78	kg/h
Autonomie	6,5 à 16	5,5 à 16	h ca.
Puissance électrique pour le fonctionnement	100	100	W
Puissance électrique pour l'allumage	370	370	W
Dimensions (largeur/profondeur/hauteur)	59 x 53 x 117	59 x 53 x 117	cm
Poids	151	151	kg
Etanche	Non	Non	
Télécommande	Non	Non	
Compatibilité thermostat déporté	Oui	Oui	
Double ventilation	Non	Oui	
Wifi (en option)	Oui	Oui	

Disponible en habillage verre ou habillage acier.

LÉGENDES DES PICTOGRAMMES PAGE 7



COLORIS - Habillage verre

Habillage acier



Merlines

étanche



6,2 et
9 kW





Merlines - étanche

Ce poêle à granulés étanche débrayable présente

les caractéristiques suivantes : Il est compatible avec les habitations dites RT 2012, c'est-à-dire soumises à la Réglementation Thermique 2012. Il est équipé d'un moteur débrayable, permettant de couper la ventilation. L'appareil devient encore plus silencieux car le chauffage se fait alors par convection naturelle et non plus par air pulsé.

= Réf : 6 kW - MERLINES



= Réf : 9 kW - MERLINES9

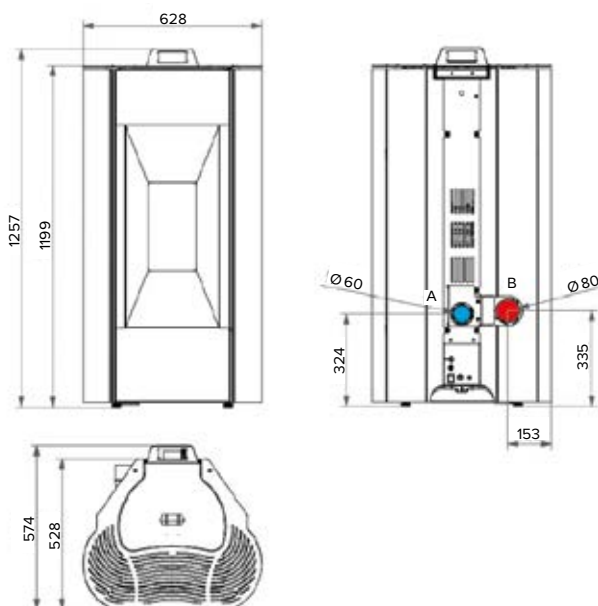

Conduit aspiration air	Ø 60 mm	A
Conduit expulsion fumées	Ø 80 mm	B

COLORIS CÉRAMIQUE - Finition mate ou brillant





	6 kW	9 kW	
Puissance nominale min/max	2,2 / 6,2	2,2 / 9	kW
Rendement	95,7 / 94	95,7 / 92,1	%
Débit massique des fumées	2,3 / 4,1	2,3 / 5,3	g/s
Taux de CO à 13% O2	0,041 / 0,008	0,041 / 0,006	%
Température des fumées	66,5 / 114	66,5 / 161,4	°C
Diamètre d'évacuation des fumées	Ø 80	Ø 80	mm
Capacité du réservoir	15	15	kg
Evacuation	Arrière	Arrière	
Consommation de combustible min/maxi	0,48 / 1,4	0,48 / 2	kg/h
Autonomie	11 à 30	7 à 30	h ca.
Puissance électrique pour le fonctionnement	80 à 110	80 à 110	W
Puissance électrique pour l'allumage	300	300	W
Dimensions (largeur/profondeur/hauteur)	62 x 58 x 126	62 x 58 x 126	cm
Poids	182	182	kg
Etanche	Oui	Oui	
Télécommande	Option	Option	
Compatibilité thermostat déporté	Oui	Oui	
Double ventilation	Non	Non	
Wifi (en option)	Non	Non	

Disponible en porte vitrée ou porte acier.

LÉGENDES DES PICTOGRAMMES PAGE 7



ÉCRAN SENSITIF + TÉLÉCOMMANDE



En option





Rignac

étanche



<i>flamme</i> VERTE	Le label du chauffage au bois	Appareil de classe 7★
-------------------------------	-------------------------------------	---------------------------------

6,2 et
9 kW

Rignac - étanche

Ce poêle à granulés étanche débrayable présente

les caractéristiques suivantes : Il est compatible avec les habitations dites RT 2012, c'est-à-dire soumises à la Réglementation Thermique 2012. Il est équipé d'un moteur débrayable, permettant de couper la ventilation. L'appareil devient encore plus silencieux car le chauffage se fait alors par convection naturelle et non plus par air pulsé.

= Réf : 6 kW - RIGNAC



= Réf : 9 kW - RIGNAC9

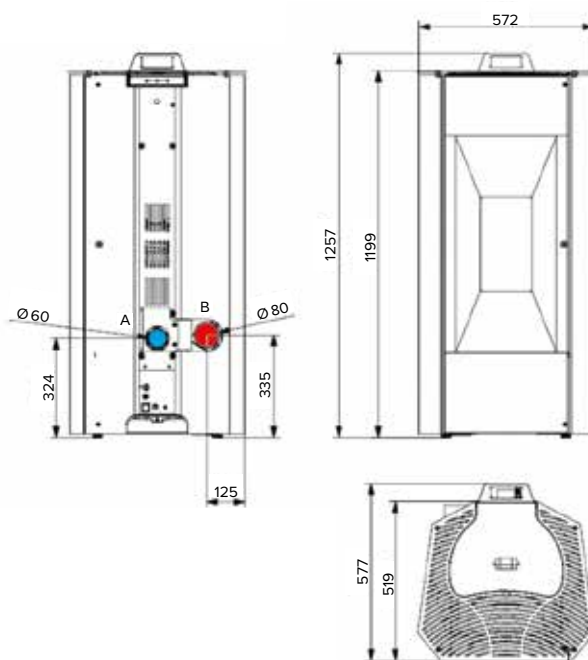

Conduit aspiration air	Ø 60 mm	A
Conduit expulsion fumées	Ø 80 mm	B

COLORIS PEINTURE HAUTE TEMPÉRATURE - Finition mate





	6 kW	9 kW	
Puissance nominale min/max	2,2 / 6,2	2,2 / 9	kW
Rendement	95,7 / 94	95,7 / 92,1	%
Débit massique des fumées	2,3 / 4,1	2,3 / 5,3	g/s
Taux de CO à 13% O ₂	0,041 / 0,008	0,041 / 0,006	%
Température des fumées	66,5 / 114	66,5 / 161,4	°C
Diamètre d'évacuation des fumées	Ø 80	Ø 80	mm
Capacité du réservoir	15	15	kg
Evacuation	Arrière	Arrière	
Consommation de combustible min/maxi	0,48 / 1,4	0,48 / 2	kg/h
Autonomie	11 à 30	7 à 30	h ca.
Puissance électrique pour le fonctionnement	80 à 110	80 à 110	W
Puissance électrique pour l'allumage	300	300	W
Dimensions (largeur/profondeur/hauteur)	58 x 58 x 126	58 x 58 x 126	cm
Poids	120	120	kg
Etanche	Oui	Oui	
Télécommande	Option	Option	
Compatibilité thermostat déporté	Oui	Oui	
Double ventilation	Non	Non	
Wifi (en option)	Non	Non	

Disponible en porte vitrée ou porte acier.

LÉGENDES DES PICTOGRAMMES PAGE 7



ÉCRAN SENSITIF + TÉLÉCOMMANDE



En option

Sarroux

étanche

Modèle étanche



6,2 et
9 kW





Sarroux - étanche

Ce poêle à granulés étanche débrayable présente

les caractéristiques suivantes : Il est compatible avec les habitations dites RT 2012, c'est-à-dire soumises à la Réglementation Thermique 2012. Il est équipé d'un moteur débrayable, permettant de couper la ventilation. L'appareil devient encore plus silencieux car le chauffage se fait alors par convection naturelle et non plus par air pulsé.

= Réf : 6 kW - SARROUX



= Réf : 9 kW - SARROUX9

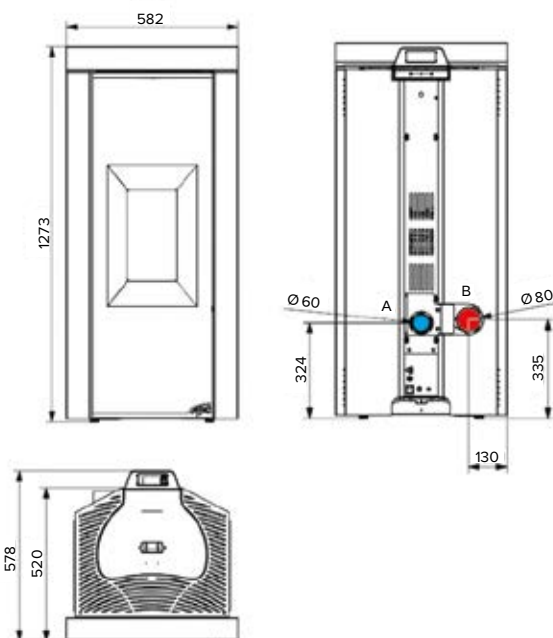

Conduit aspiration air	Ø 60 mm	A
Conduit expulsion fumées	Ø 80 mm	B

COLORIS PEINTURE HAUTE TEMPÉRATURE - Finition mate





	6 kW	9 kW	
Puissance nominale min/max	2,2 / 6,2	2,2 / 9	kW
Rendement	95,7 / 94	95,7 / 92,1	%
Débit massique des fumées	2,3 / 4,1	2,3 / 5,3	g/s
Taux de CO à 13% O ₂	0,041 / 0,008	0,041 / 0,006	%
Température des fumées	66,5 / 114	66,5 / 161,4	°C
Diamètre d'évacuation des fumées	Ø 80	Ø 80	mm
Capacité du réservoir	15	15	kg
Evacuation	Arrière	Arrière	
Consommation de combustible min/maxi	0,48 / 1,4	0,48 / 2	kg/h
Autonomie	11 à 30	7 à 30	h ca.
Puissance électrique pour le fonctionnement	80 à 110	80 à 110	W
Puissance électrique pour l'allumage	300	300	W
Dimensions (largeur/profondeur/hauteur)	59 x 58 x 127	59 x 58 x 127	cm
Poids	148	148	kg
Etanche	Oui	Oui	
Télécommande	Option	Option	
Compatibilité thermostat déporté	Oui	Oui	
Double ventilation	Non	Non	
Wifi (en option)	Non	Non	

Disponible en porte vitrée ou porte acier.

LÉGENDES DES PICTOGRAMMES PAGE 7



ÉCRAN SENSITIF + TÉLÉCOMMANDE



En option

Menin

7 kW





Menin

Ce poêle à granulés étroit est spécialement conçu pour limiter l'encombrement dans la pièce où il est installé. Pratique lorsque l'espace est restreint, comme dans un couloir.

— Réf : MENIN

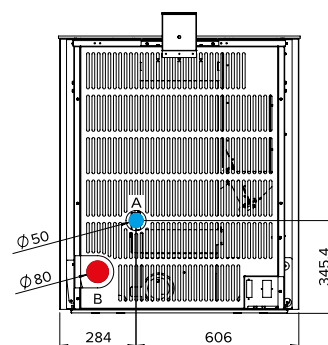
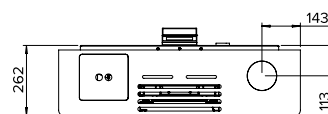
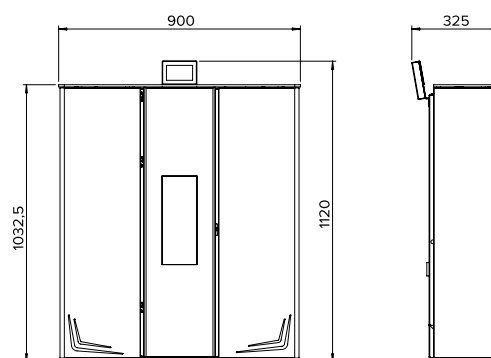

Conduit aspiration air	Ø 50 mm	A
Conduit expulsion fumées	Ø 80 mm	B

COLORIS - Habillage verre



Blanc



Noir



7 kW		
Puissance nominale min/max	3,25 / 7	kW
Rendement	91,3 / 89	%
Débit massique des fumées	3,3 / 5,1	g/s
Taux de CO à 13% O2	0,03 / 0,02	%
Température des fumées	100 / 171	°C
Diamètre d'évacuation des fumées	Ø 80	mm
Capacité du réservoir	16	kg
Evacuation	Dessus / Arrière	
Consommation de combustible min/maxi	0,72 / 1,74	kg/h
Autonomie	9 à 22	h ca.
Puissance électrique pour le fonctionnement	100	W
Puissance électrique pour l'allumage	370	W
Dimensions (largeur/profondeur/hauteur)	90 x 32,5 x 104	cm
Poids	110	kg
Etanche	Non	
Télécommande	Non	
Compatibilité thermostat déporté	Oui	
Double ventilation	Non	
Wifi (en option)	Oui	

LÉGENDES DES PICTOGRAMMES PAGE 7







Fenelle



7,3 kW

Fenelle

Ce poêle à granulés étroit est spécialement conçu pour limiter l'encombrement dans la pièce où il est installé. Pratique lorsque l'espace est restreint, comme dans un couloir.

= Réf : FENELLE

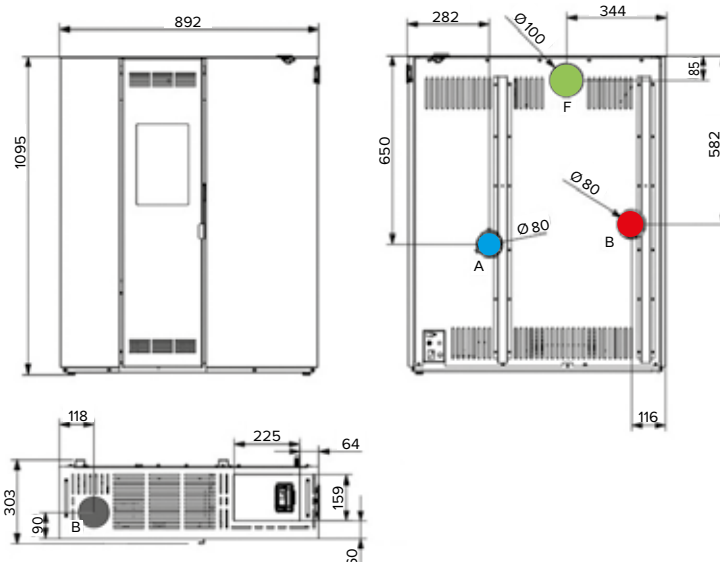

Conduit aspiration air	Ø 80 mm	A
Conduit expulsion fumées	Ø 80 mm	B
Canalisation	Ø 100 mm	F

COLORIS



Ivoire



Bordeaux



Noir



7 kW		
Puissance nominale min/max	2,8 / 7,35	kW
Rendement	94,9 / 91,9	%
Débit massique des fumées	2,6 / 5,1	g/s
Taux de CO à 13% O2	0,04 / 0,01	%
Température des fumées	78 / 145	°C
Diamètre d'évacuation des fumées	Ø 80	mm
Capacité du réservoir	17	kg
Evacuation	Dessus / Arrière	
Consommation de combustible min/maxi	0,6 / 1,63	kg/h
Autonomie	10 à 28	h ca.
Puissance électrique pour le fonctionnement	80 à 110	W
Puissance électrique pour l'allumage	300	W
Dimensions (largeur/profondeur/hauteur)	90 x 30 x 110	cm
Poids	110	kg
Etanche	Non	
Télécommande	Option	
Compatibilité thermostat déporté	Non	
Double ventilation	Oui	
Wifi (en option)	Non	

LÉGENDES DES PICTOGRAMMES PAGE 7



ÉCRAN SENSITIF + TÉLÉCOMMANDE



En option





Sarrigny



9 kW

Sarrigny

Ce poêle à granulés étroit est spécialement conçu pour limiter l'encombrement dans la pièce où il est installé. Pratique lorsque l'espace est restreint, comme dans un couloir.

— Réf : SARRIGNY

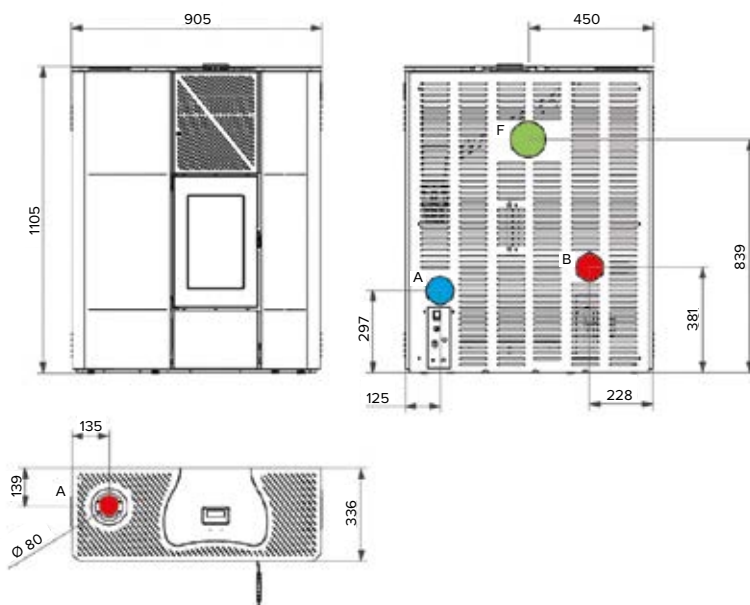

Conduit aspiration air	Ø 80 mm	A
Conduit expulsion fumées	Ø 80 mm	B
Canalisation	Ø 100 mm	F

COLORIS PEINTURE HAUTE TEMPÉRATURE - Finition mate





9 kW		
Puissance nominale min/max	3,0 / 9,0	kW
Rendement	94 / 90,5	%
Débit massique des fumées	3,0 / 5,1	g/s
Taux de CO à 13% O2	0,01 / 0,01	%
Température des fumées	77,2 / 189,7	°C
Diamètre d'évacuation des fumées	Ø 80	mm
Capacité du réservoir	12	kg
Evacuation	Dessus / Arrière	
Consommation de combustible min/maxi	0,7 / 2,1	kg/h
Autonomie	5,5 à 17	h ca.
Puissance électrique pour le fonctionnement	100	W
Puissance électrique pour l'allumage	300	W
Dimensions (largeur/profondeur/hauteur)	90 x 34 x 110	cm
Poids	134	kg
Étanche	Non	
Télécommande	Option	
Compatibilité thermostat déporté	Non	
Double ventilation	Oui	
Wifi (en option)	Non	

LÉGENDES DES PICTOGRAMMES PAGE 7



ÉCRAN SENSITIF + TÉLÉCOMMANDE



En option





Pelissane

<i>flamme</i> VERTE	Le label du chauffage au bois	Appareil de classe 7★
-------------------------------	-------------------------------------	---------------------------------

8 kW

Pelissane

Ce poêle à granulés étroit est spécialement conçu pour limiter l'encombrement dans la pièce où il est installé. Pratique lorsque l'espace est restreint, comme dans un couloir.

= Réf : 490014

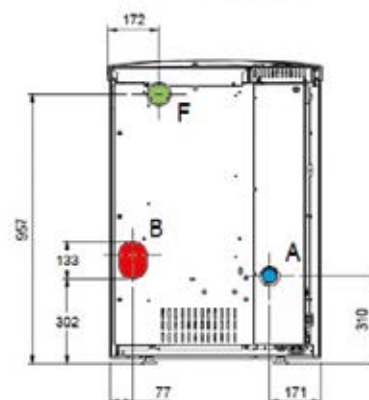
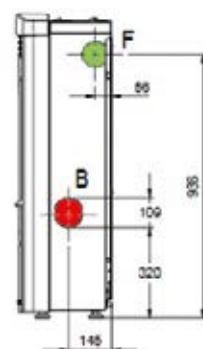
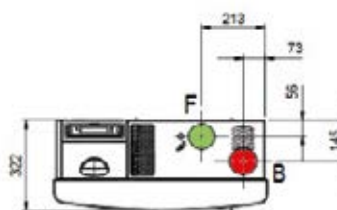

Conduit aspiration air	Ø 50 mm	A
Conduit expulsion fumées	Ø 80 mm	B
Canalisation	Ø 80 mm	F

COLORIS



Blanc



Rouge



8 kW		
Puissance nominale min/max	2,4 / 8	kW
Rendement	92,3 / 90,8	%
Débit massique des fumées	2,7 / 6,0	g/s
Taux de CO à 13% O2	0,05 / 0,01	%
Température des fumées	79 / 136,7	°C
Diamètre d'évacuation des fumées	Ø 80	mm
Capacité du réservoir	14	kg
Evacuation	Dessus / Arrière / Coté	
Consommation de combustible min/maxi	0,6 / 1,8	kg/h
Autonomie	7,5 à 23	h ca.
Puissance électrique pour le fonctionnement	60 à 80	W
Puissance électrique pour l'allumage	300	W
Dimensions (largeur/profondeur/hauteur)	72 x 32 x 108	cm
Poids	130	kg
Etanche	Non	
Télécommande	Fournie	
Compatibilité thermostat déporté	Oui	
Double ventilation	Oui	
Wifi (en option)	Non	

LÉGENDES DES PICTOGRAMMES PAGE 7



ÉCRAN SENSITIF + TÉLÉCOMMANDE



Fournie





Champleau



9 kW

Champleau

Ce poêle à granulés étroit est spécialement conçu pour limiter l'encombrement dans la pièce où il est installé. Pratique lorsque l'espace est restreint, comme dans un couloir.

= Réf : 490024

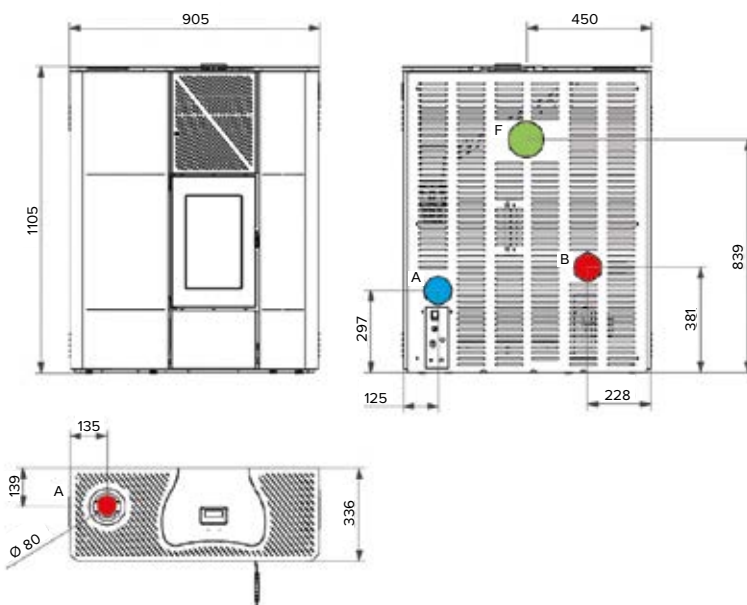

Conduit aspiration air	$\varnothing 80$ mm	A
Conduit expulsion fumées	$\varnothing 80$ mm	B
Canalisation	$\varnothing 100$ mm	F

COLORIS PEINTURE HAUTE TEMPÉRATURE - Finition mate

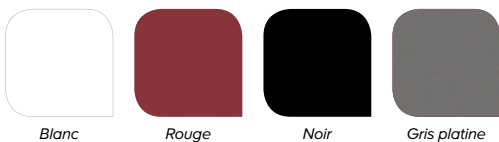



9 kW		
Puissance nominale min/max	3,0 / 9,0	kW
Rendement	94 / 90,5	%
Débit massique des fumées	3,0 / 5,1	g/s
Taux de CO à 13% O2	0,01 / 0,01	%
Température des fumées	77,2 / 189,7	°C
Diamètre d'évacuation des fumées	Ø 80	mm
Capacité du réservoir	12	kg
Evacuation	Dessus / Arrière	
Consommation de combustible min/maxi	0,7 / 2,1	kg/h
Autonomie	5,5 à 17	h ca.
Puissance électrique pour le fonctionnement	100	W
Puissance électrique pour l'allumage	300	W
Dimensions (largeur/profondeur/hauteur)	90 x 34 x 110	cm
Poids	134	kg
Étanche	Non	
Télécommande	Option	
Compatibilité thermostat déporté	Non	
Double ventilation	Oui	
Wifi (en option)	Non	

LÉGENDES DES PICTOGRAMMES PAGE 7



ÉCRAN SENSITIF + TÉLÉCOMMANDE



En option

Volnay

étanche

flamme
VERTE

Le label
du chauffage
au bois

Appareil de classe
7★



6,2 et
9 kW





Volnay - étanche

Ce poêle à granulés étanche débrayable présente

les caractéristiques suivantes : Il est compatible avec les habitations dites RT 2012, c'est-à-dire soumises à la Réglementation Thermique 2012. Il est équipé d'un moteur débrayable, permettant de couper la ventilation. L'appareil devient encore plus silencieux car le chauffage se fait alors par convection naturelle et non plus par air pulsé.

= Réf : 6 kW - 490310



= Réf : 9 kW - 490311

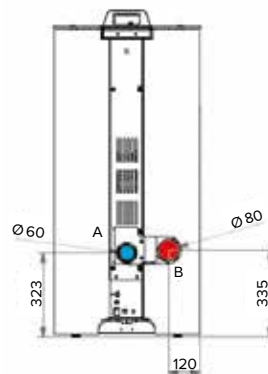
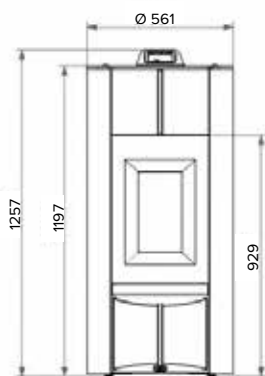

Conduit aspiration air	Ø 60 mm	A
Conduit expulsion fumées	Ø 80 mm	B

COLORIS PEINTURE HAUTE TEMPÉRATURE - Finition mate

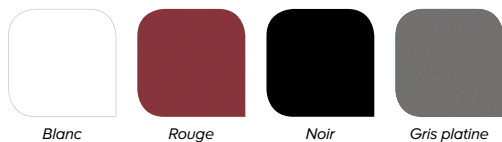



	6 kW	9 kW	
Puissance nominale min/max	2,2 / 6,2	2,2 / 9	kW
Rendement	95,7 / 94	95,7 / 92,1	%
Débit massique des fumées	2,3 / 4,1	2,3 / 5,3	g/s
Taux de CO à 13% O ₂	0,041 / 0,008	0,041 / 0,006	%
Température des fumées	66,5 / 114	66,5 / 161,4	°C
Diamètre d'évacuation des fumées	Ø 80	Ø 80	mm
Capacité du réservoir	15	15	kg
Evacuation	Arrière	Arrière	
Consommation de combustible min/maxi	0,48 / 1,4	0,48 / 2	kg/h
Autonomie	11 à 30	7 à 30	h ca.
Puissance électrique pour le fonctionnement	80 à 110	80 à 110	W
Puissance électrique pour l'allumage	300	300	W
Dimensions (largeur/profondeur/hauteur)	56,1 x 60 x 125,7	56,1 x 60 x 125,7	cm
Poids	132	132	kg
Étanche	Oui	Oui	
Télécommande	Option	Option	
Compatibilité thermostat déporté	Oui	Oui	
Double ventilation	Non	Non	
Wifi (en option)	Non	Non	

Disponible en porte vitrée ou porte acier.

LÉGENDES DES PICTOGRAMMES PAGE 7



ÉCRAN SENSITIF + TÉLÉCOMMANDE



En option





Pomas

étanche





6,2 et
9 kW

Pomas - étanche

Ce poêle à granulés étanche débrayable présente

les caractéristiques suivantes : Il est compatible avec les habitations dites RT 2012, c'est-à-dire soumises à la Réglementation Thermique 2012. Il est équipé d'un moteur débrayable, permettant de couper la ventilation. L'appareil devient encore plus silencieux car le chauffage se fait alors par convection naturelle et non plus par air pulsé.

= Réf : 6 kW - 490320 

= Réf : 9 kW - 490321 

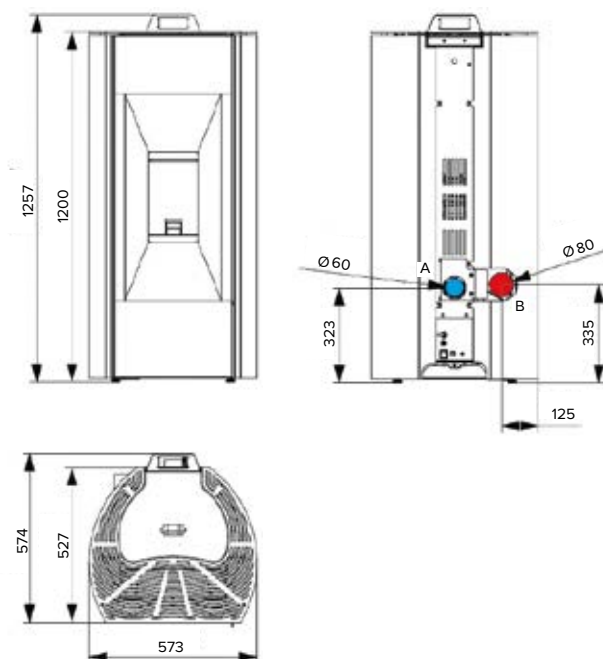

Conduit aspiration air	Ø 60 mm	A
Conduit expulsion fumées	Ø 80 mm	B

COLORIS PEINTURE HAUTE TEMPÉRATURE - Finition mate

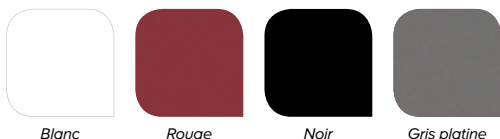



	6 kW	9 kW	
Puissance nominale min/max	2,2 / 6,2	2,2 / 9	kW
Rendement	95,7 / 94	95,7 / 92,1	%
Débit massique des fumées	2,3 / 4,1	2,3 / 5,3	g/s
Taux de CO à 13% O ₂	0,041 / 0,008	0,041 / 0,006	%
Température des fumées	66,5 / 114	66,5 / 161,4	°C
Diamètre d'évacuation des fumées	Ø 80	Ø 80	mm
Capacité du réservoir	15	15	kg
Evacuation	Arrière	Arrière	
Consommation de combustible min/maxi	0,48 / 1,4	0,48 / 2	kg/h
Autonomie	11 à 30	7 à 30	h ca.
Puissance électrique pour le fonctionnement	80 à 110	80 à 110	W
Puissance électrique pour l'allumage	300	300	W
Dimensions (largeur/profondeur/hauteur)	58 x 58 x 126	58 x 58 x 126	cm
Poids	120	120	kg
Etanche	Oui	Oui	
Télécommande	Option	Option	
Compatibilité thermostat déporté	Oui	Oui	
Double ventilation	Non	Non	
Wifi (en option)	Non	Non	

Disponible en porte vitrée ou porte acier.

LÉGENDES DES PICTOGRAMMES PAGE 7



ÉCRAN SENSITIF + TÉLÉCOMMANDE



En option

Klio



7 kW





Klio

Ce poêle à granulés classique peut être installé dans toutes les habitations non soumises à la Règlementation Thermique 2012, disposant d'une arrivée d'air frais complémentaire.

= Réf : 490030

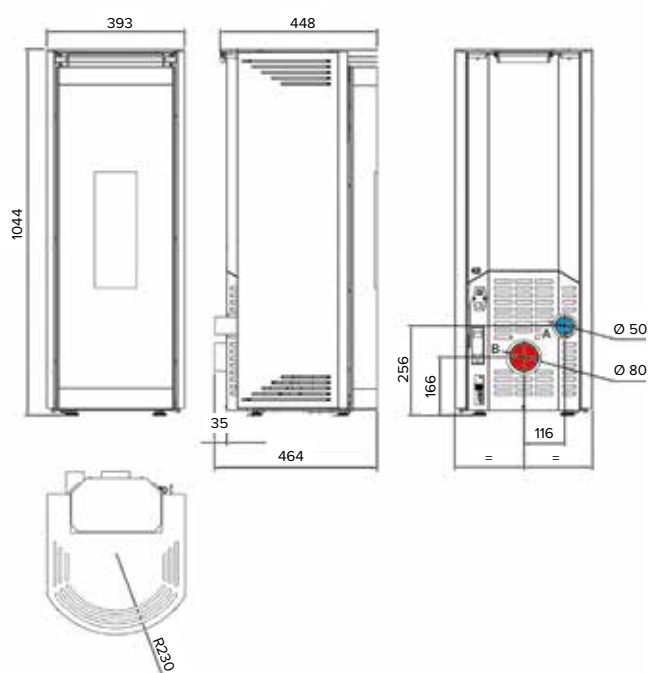

Conduit aspiration air	Ø 50 mm	A
Conduit expulsion fumées	Ø 80 mm	B

COLORIS



Gris



Noir



7 kW		
Puissance nominale min/max	2,4 / 6,8	kW
Rendement	93,1 / 88,3	%
Débit massique des fumées	2,42 / 4,95	g/s
Taux de CO à 13% O2	0,07 / 0,002	%
Température des fumées	83 / 174	°C
Diamètre d'évacuation des fumées	Ø 80	mm
Capacité du réservoir	16	kg
Evacuation	Arrière	
Consommation de combustible min/maxi	0,5 / 1,6	kg/h
Autonomie	10 à 32	h ca.
Puissance électrique pour le fonctionnement	100	W
Puissance électrique pour l'allumage	370	W
Dimensions (largeur/profondeur/hauteur)	40 x 45 x 105	cm
Poids	110	kg
Etanche	Non	
Télécommande	Oui	
Compatibilité thermostat déporté	Oui	
Double ventilation	Non	
Wifi (en option)	Non	

LÉGENDES DES PICTOGRAMMES PAGE 7



TÉLÉCOMMANDE



Fournie





Tetra 7, 9 et 11



7- 9,6
et 11,5
kW

Tetra 7, 9 et 11

Ce poêle à granulés classique peut être installé dans toutes les habitations non soumises à la Réglementation Thermique 2012, disposant d'une arrivée d'air frais complémentaire.

= Réf : 7 kW - 490032

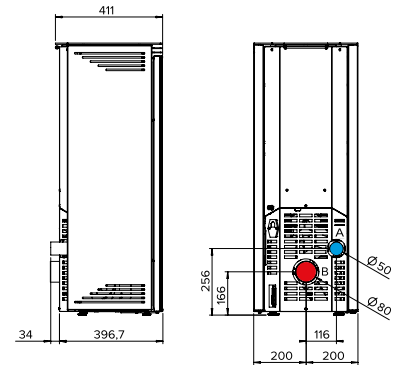
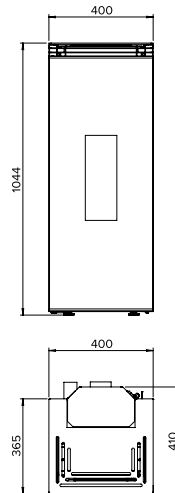

Conduit aspiration air	Ø 50 mm	A
Conduit expulsion fumées	Ø 80 mm	B

= Réf : 9 kW - 490040

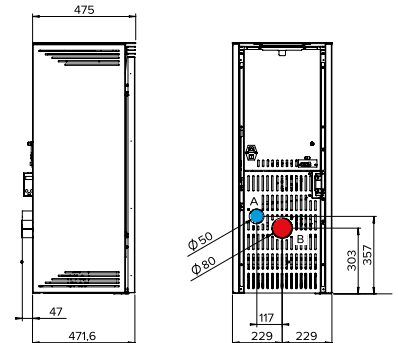
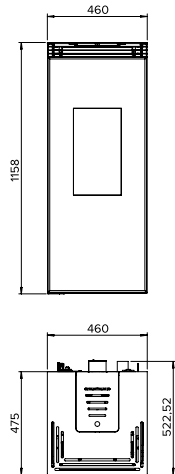

Conduit aspiration air	Ø 50 mm	A
Conduit expulsion fumées	Ø 80 mm	B

= Réf : 11 kW - 490041

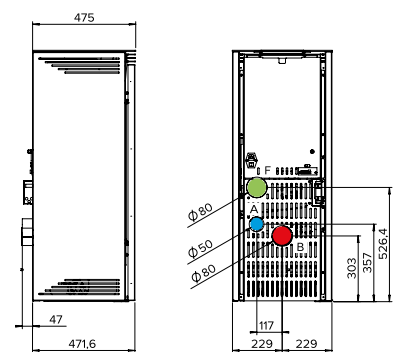
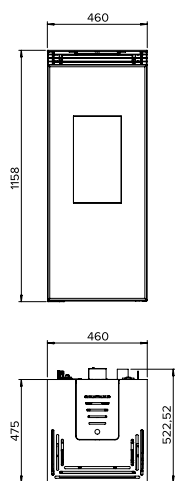

Conduit aspiration air	Ø 50 mm	A
Conduit expulsion fumées	Ø 80 mm	B
Canalisation	Ø 80 mm	F



	TETRA 7	TETRA 9	TETRA 11	
Puissance nominale min/max	2,4 / 6,8	4,1 / 9,6	4,1 / 11,5	kW
Rendement	93,1 / 88,3	89,5 / 86,3	89,5 / 87,2	%
Débit massique des fumées	2,42 / 4,95	4,3 / 7,9	4,3 / 7,9	g/s
Taux de CO à 13% O ₂	0,07 / 0,002	0,03 / 0,03	0,03 / 0,03	%
Température des fumées	83 / 174	122 / 182	122 / 205	°C
Diamètre d'évacuation des fumées	Ø 80	Ø 80	Ø 80	mm
Capacité du réservoir	16	16	16	kg
Evacuation	Arrière	Arrière	Arrière	
Consommation de combustible min/maxi	0,5 / 1,6	0,95 / 2,33	0,95 / 2,78	kg/h
Autonomie	10 à 32	6,5 à 16	5,5 à 16	h ca.
Puissance électrique pour le fonctionnement	100	100	100	W
Puissance électrique pour l'allumage	370	370	370	W
Dimensions (largeur/profondeur/hauteur)	40 x 41 x 105	46 x 48 x 116	46 x 48 x 116	cm
Poids	110	145	145	kg
Etanche	Non	Non	Non	
Télécommande	Oui	Oui	Oui	
Compatibilité thermostat déporté	Oui	Oui	Oui	
Double ventilation	Non	Non	Oui	
Wifi (en option)	Non	Non	Non	

LÉGENDES DES PICTOGRAMMES PAGE 7



Pour TETRA 11

COLORIS POUR LE TETRA 7, 9, 11



Gris



Noir

TÉLÉCOMMANDE



Fournie

Gacelay



6,3 kW





Gacelay

Ce poêle à granulés classique peut être installé dans toutes les habitations non soumises à la Règlementation Thermique 2012, disposant d'une arrivée d'air frais complémentaire.

= Réf : 490026

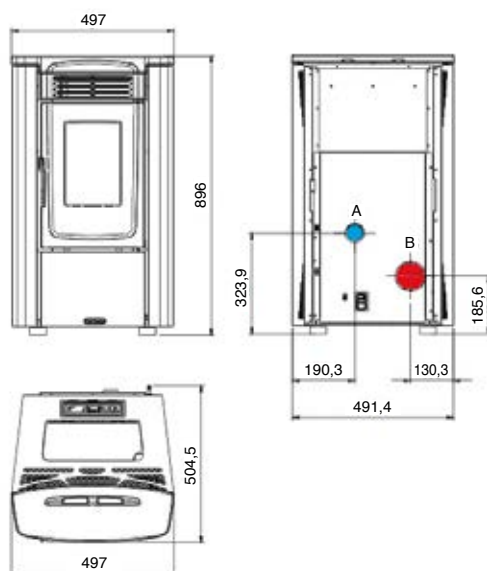

Conduit aspiration air	Ø 50 mm	A
Conduit expulsion fumées	Ø 80 mm	B

COLORIS



Ivoire



Bordeaux



Noir



6 kW		
Puissance nominale min/max	2,4 / 6,3	kW
Rendement	86,2 / 86,7	%
Débit massique des fumées	3,6 / 5,0	g/s
Taux de CO à 13% O2	0,03 / 0,001	%
Température des fumées	120,7 / 202,2	°C
Diamètre d'évacuation des fumées	Ø 80	mm
Capacité du réservoir	15	kg
Evacuation	Arrière	
Consommation de combustible min/maxi	0,6 / 1,5	kg/h
Autonomie	7,5 à 24	h ca.
Puissance électrique pour le fonctionnement	60 à 80	W
Puissance électrique pour l'allumage	300	W
Dimensions (largeur/profondeur/hauteur)	50 x 51 x 90	cm
Poids	75	kg
Etanche	Non	
Télécommande	Fournie	
Compatibilité thermostat déporté	Oui	
Double ventilation	Non	
Wifi (en option)	Non	

LÉGENDES DES PICTOGRAMMES PAGE 7



ÉCRAN SENSITIF + TÉLÉCOMMANDE



Fournie

Genesty



7 kW





Genesty

Ce poêle à granulés classique peut être installé dans toutes les habitations non soumises à la Règlementation Thermique 2012, disposant d'une arrivée d'air frais complémentaire.

= Réf : 490025

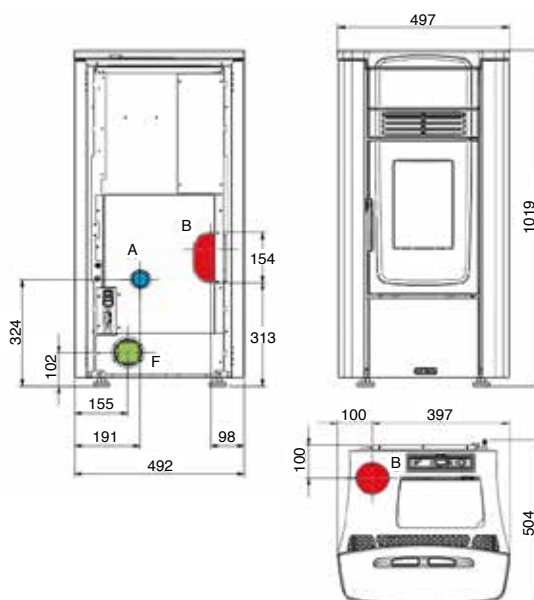

Conduit aspiration air	Ø 50 mm	A
Conduit expulsion fumées	Ø 80 mm	B
Canalisation	Ø 80 mm	F

COLORIS



Ivoire



Bordeaux



Noir



7 kW		
Puissance nominale min/max	2,4 / 7	kW
Rendement	90,1 / 86,7	%
Débit massique des fumées	3,5 / 6,2	g/s
Taux de CO à 13% O2	0,01 / 0,038	%
Température des fumées	90,8 / 192,6	°C
Diamètre d'évacuation des fumées	Ø 80	mm
Capacité du réservoir	15	kg
Evacuation	Arrière / Dessus	
Consommation de combustible min/maxi	0,5 / 1,7	kg/h
Autonomie	8,5 à 30	h ca.
Puissance électrique pour le fonctionnement	60 à 80	W
Puissance électrique pour l'allumage	300	W
Dimensions (largeur/profondeur/hauteur)	50 x 50 x 102	cm
Poids	93	kg
Etanche	Non	
Télécommande	Fournie	
Compatibilité thermostat déporté	Oui	
Double ventilation	Oui	
Wifi (en option)	Non	

LÉGENDES DES PICTOGRAMMES PAGE 7



ÉCRAN SENSITIF + TÉLÉCOMMANDE



Fournie





Cervon

<i>flamme</i> VERTE	Le label du chauffage au bois	Appareil de classe 7★
-------------------------------	-------------------------------------	---------------------------------

7 kW

Cervon

Ce poêle à granulés classique peut être installé dans toutes les habitations non soumises à la Règlementation Thermique 2012, disposant d'une arrivée d'air frais complémentaire.

= Réf : 490021

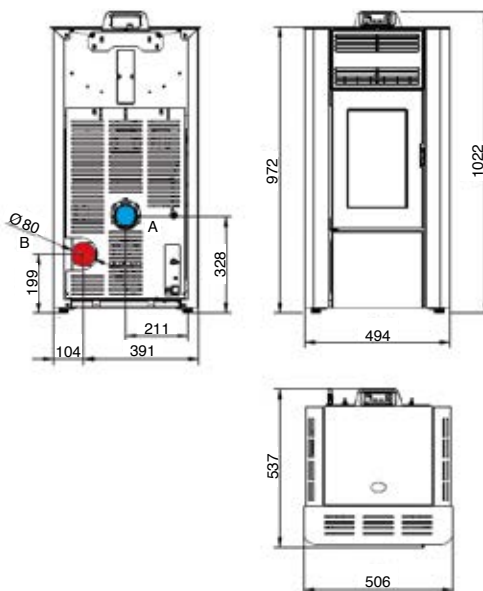

Conduit aspiration air	$\varnothing 80$ mm	A
Conduit expulsion fumées	$\varnothing 80$ mm	B

COLORIS



Blanc



Rouge



Noir



7 kW		
Puissance nominale min/max	2,5 / 7	kW
Rendement	91,5 / 90,4	%
Débit massique des fumées	2,9 / 4,1	g/s
Taux de CO à 13% O2	0,024 / 0,008	%
Température des fumées	< 189 / 189	°C
Diamètre d'évacuation des fumées	Ø 80	mm
Capacité du réservoir	12	kg
Evacuation	Arrière	
Consommation de combustible min/maxi	0,56 / 1,4	kg/h
Autonomie	8,5 à 21	h ca.
Puissance électrique pour le fonctionnement	80 à 110	W
Puissance électrique pour l'allumage	300	W
Dimensions (largeur/profondeur/hauteur)	51 x 54 x 102	cm
Poids	110	kg
Étanche	Non	
Télécommande	Option	
Compatibilité thermostat déporté	Non	
Double ventilation	Non	
Wifi (en option)	Non	

LÉGENDES DES PICTOGRAMMES PAGE 7



ÉCRAN SENSITIF + TÉLÉCOMMANDE



En option





Egio

étanche et standard

Modèle étanche



9 et
12 kW

Egio 2 versions - étanche et standard

Les poêles à granulés polyvalents sont disponibles en deux versions,

étanche et standard : La version étanche peut être installée dans une habitation soumise à la Réglementation Thermique 2012.

La version classique est conçue pour les habitations qui ne sont pas soumises à cette réglementation, et qui disposent d'une arrivée d'air frais complémentaire.



= Réf : 490324 étanche

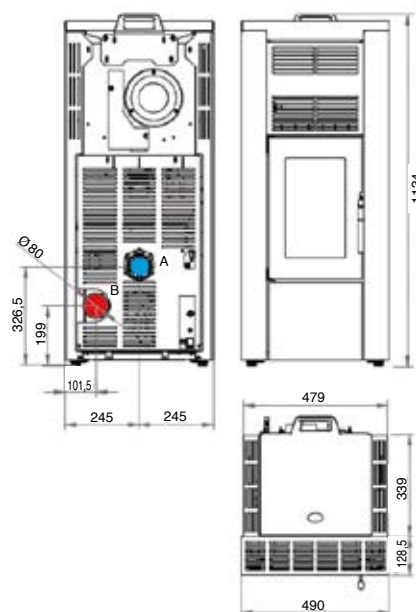

Conduit aspiration air	Ø 80 mm	A
Conduit expulsion fumées	Ø 80 mm	B



= Réf : 490023 standard

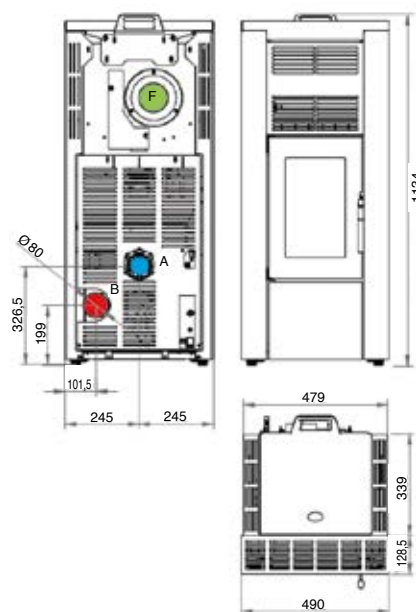

Conduit aspiration air	Ø 80 mm	A
Conduit expulsion fumées	Ø 80 mm	B
Canalisation	Ø 100 mm	F



	étanche 9 kW	standard 12 kW	
Puissance nominale min/max	2,5 / 9	4,1 / 12	kW
Rendement	90,7 / 91,5	85,2 / 91,2	%
Débit massique des fumées	2,9 / 4,5	3,4 / 7,5	g/s
Taux de CO à 13% O ₂	0,01 / 0,024	0,01 / 0,04	%
Température des fumées	104 / 221	111,3 / 279,4	°C
Diamètre d'évacuation des fumées	Ø 80	Ø 80	mm
Capacité du réservoir	16	16	kg
Evacuation	Arrière	Arrière	
Consommation de combustible min/maxi	0,5 / 2	0,69 / 2,88	kg/h
Autonomie	8 à 32	5,5 à 23	h ca.
Puissance électrique pour le fonctionnement	80 à 110	100 à 110	W
Puissance électrique pour l'allumage	300	300	W
Dimensions (largeur/profondeur/hauteur)	49 x 51 x 116	49 x 51 x 116	cm
Poids	115	115	kg
Etanche	Oui	Non	
Télécommande	Option	Option	
Compatibilité thermostat déporté	Non	Non	
Double ventilation	Non	Option	
Wifi (en option)	Non	Non	

LÉGENDES DES PICTOGRAMMES PAGE 7



COLORIS



Blanc

Rouge

Noir

ÉCRAN SENSITIF + TÉLÉCOMMANDE



En option

Thiva

étanche et standard

Modèle étanche



9 et
12 kW





Thiva 2 versions - étanche et standard

Les poêles à granulés polyvalents sont disponibles en deux versions,

étanche et standard : La version étanche peut être installée dans une habitation soumise à la Réglementation Thermique 2012.

La version classique est conçue pour les habitations qui ne sont pas soumises à cette réglementation, et qui disposent d'une arrivée d'air frais complémentaire.



= Réf : 490325 étanche 

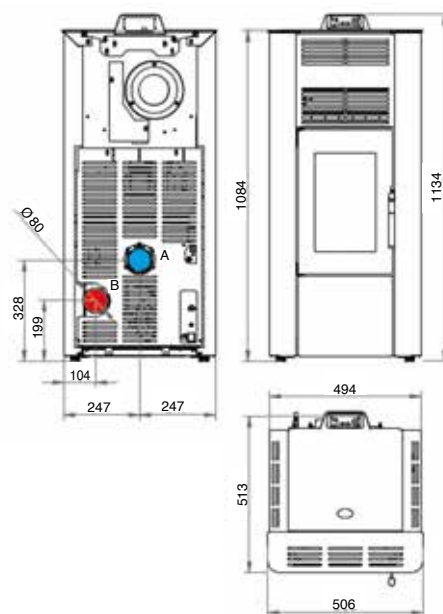

Conduit aspiration air	Ø 80 mm	A
Conduit expulsion fumées	Ø 80 mm	B



= Réf : 490022 standard 

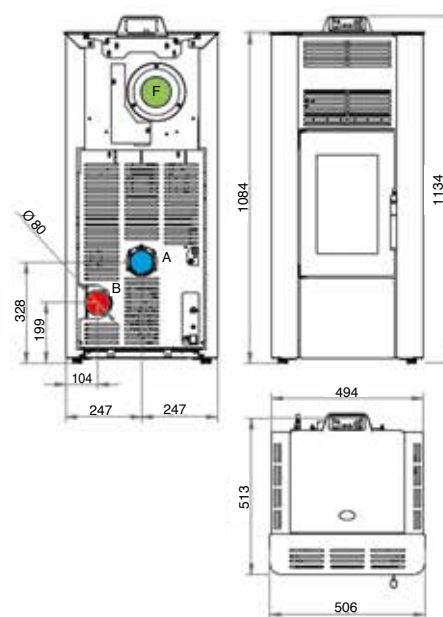

Conduit aspiration air	Ø 80 mm	A
Conduit expulsion fumées	Ø 80 mm	B
Canalisation	Ø 100mm	F



	étanche 9 kW	standard 12 kW	
Puissance nominale min/max	2,5 / 9	4,1 / 12	kW
Rendement	90,7 / 91,5	85,2 / 91,2	%
Débit massique des fumées	2,9 / 4,5	3,4 / 7,5	g/s
Taux de CO à 13% O2	0,01 / 0,024	0,01 / 0,04	%
Température des fumées	104 / 221	111,3 / 279,4	°C
Diamètre d'évacuation des fumées	Ø 80	Ø 80	mm
Capacité du réservoir	16	16	kg
Evacuation	Arrière	Arrière	
Consommation de combustible min/maxi	0,5 / 2	0,69 / 2,88	kg/h
Autonomie	8 à 32	5,5 à 23	h ca.
Puissance électrique pour le fonctionnement	80 à 110	100 à 110	W
Puissance électrique pour l'allumage	300	300	W
Dimensions (largeur/profondeur/hauteur)	49 x 51 x 116	49 x 51 x 116	cm
Poids	115	115	kg
Etanche	Oui	Non	
Télécommande	Option	Option	
Compatibilité thermostat déporté	Non	Non	
Double ventilation	Non	Option	
Wifi (en option)	Non	Non	

LÉGENDES DES PICTOGRAMMES PAGE 7



COLORIS



Blanc

Rouge

Noir

ÉCRAN SENSITIF + TÉLÉCOMMANDE



En option

Mercure



10,2 kW





Mercure

Ce poêle à granulés classique peut être installé dans toutes les habitations non soumises à la Règlementation Thermique 2012, disposant d'une arrivée d'air frais complémentaire.

= Réf : 490011

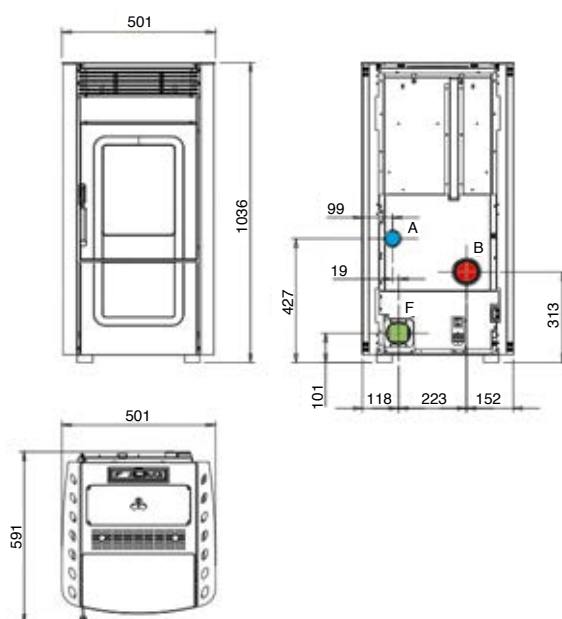

Conduit aspiration air	Ø 50 mm	A
Conduit expulsion fumées	Ø 80 mm	B
Canalisation	Ø 80 mm	F

COLORIS



Sable



Rouge



10 kW		
Puissance nominale min/max	3,3 / 10,2	kW
Rendement	93,1 / 90,2	%
Débit massique des fumées	3,3 / 6,6	g/s
Taux de CO à 13% O2	0,05 / 0,01	%
Température des fumées	87,9 / 177,2	°C
Diamètre d'évacuation des fumées	Ø 80	mm
Capacité du réservoir	18	kg
Evacuation	Arrière	
Consommation de combustible min/maxi	0,7 / 2,3	kg/h
Autonomie	7,5 à 25	h ca.
Puissance électrique pour le fonctionnement	60 à 100	W
Puissance électrique pour l'allumage	300	W
Dimensions (largeur/profondeur/hauteur)	50 x 59 x 104	cm
Poids	126	kg
Étanche	Non	
Télécommande	Fournie	
Compatibilité thermostat déporté	Oui	
Double ventilation	Non	
Wifi (en option)	Non	

LÉGENDES DES PICTOGRAMMES PAGE 7



ÉCRAN SENSITIF + TÉLÉCOMMANDE



Fournie

Insert pellets P49-2



6,2 kW





Insert pellets P64V-2

11,8 kW





Insert pellets P49-2 et P64V-2

Les inserts à granulés.

Spécialiste de la cheminée depuis plus de cinquante ans, le groupe PHILIPPE vous proposera un grand choix de modèles d'habillages pour mettre en valeur votre insert à granulés.

Les inserts à granulés P49-2 et P64V-2 peuvent être installés à la fois en maison neuve et dans le cas d'une rénovation : fermeture d'une cheminée existante.

Ce cas nécessite une visite technique à votre domicile afin de vérifier la faisabilité.

Insert Pellets P49-2

= Réf : 490213



Kit de chargement latéral



Kit de chargement situé en façade

Insert Pellets P64V-2

= Réf : 490212



Kit de chargement latéral



	P49-2 - 6 kW	P64V-2 - 11 kW	
Puissance nominale min/max	1,93 / 6,19	3,94 / 11,80	kW
Rendement	92,4 / 89,51	90,1 / 87,5	%
Débit massique des fumées	3,3 / 4,9	4,4 / 7,6	g/s
Taux de CO à 13% O2	0,057 / 0,018	0,031 / 0,016	%
Température des fumées	61,6 / 151,4	108,3 / 217,7	°C
Diamètre d'évacuation des fumées	Ø 80	Ø 80	mm
Capacité du réservoir	12	23	kg
Evacuation	Arrière	Arrière	
Consommation de combustible min/maxi	0,4 / 1,4	0,9 / 2,9	kg/h
Autonomie	7,5 à 11	8 à 25	h ca.
Puissance électrique pour le fonctionnement	100	100	W
Puissance électrique pour l'allumage	400	400	W
Dimensions (largeur/profondeur/hauteur)	54 x 55 x 48	76 x 65 x 58	cm
Poids	100	150	kg
Étanche	Non	Non	
Télécommande	Option	Option	
Compatibilité thermostat déporté	Non	Non	
Double ventilation	Non	Non	
Wifi (en option)	Non	Non	

Compatible projet cheminée neuve et rénovation cheminée existante.

LÉGENDES DES PICTOGRAMMES PAGE 7



ÉCRAN SENSITIF + TÉLÉCOMMANDE



En option

Synthèse gamme granulés

Tous les modèles de la gamme Godin possèdent une programmation hebdomadaire.

Les appareils étanches sont porteurs du logo



SPECIFICATIONS	CHALENCEY P 8 à 11		AUGANE P 13-15	LAUZET* P 16-19	INDIGO 9 P 20-23	INDIGO 11 P 20-23	MERLINES P 24-27		RIGNAC P 28-31		SARROUX P 32-35		MENIN P 36-39	FENELLE P 40-43	
	Puissance nominale min/max	2,2 / 6,2 kW	2,2 / 9 kW	3,3 / 9,6 kW	2,4 / 6,8 kW	4,1 / 9,6 kW	4,1 / 11,5 kW	2,2 / 6,2 kW	2,2 / 9 kW	2,2 / 6,2 kW	2,2 / 9 kW	2,2 / 6,2 kW	2,2 / 9 kW	3,25 / 7 kW	2,8 / 7,35 kW
Rendement	95,7 / 94 %	95,7 / 92,1 %	93,1 / 93,4 %	93,1 / 88,3 %	89,5 / 86,3 %	89,5 / 87,2 %	95,7 / 94 %	95,7 / 92,1 %	95,7 / 94 %	95,7 / 92,1 %	95,7 / 94 %	95,7 / 92,1 %	91,3 / 89 %	94,9 / 91,9 %	
Débit massique des fumées	2,3 / 4,1	2,3 / 5,3	3,3 / 6,7	2,42 / 4,95	4,3 / 7,9	4,3 / 7,9	2,3 / 4,1	2,3 / 5,3	2,3 / 4,1	2,3 / 5,3	2,3 / 4,1	2,3 / 5,3	3,3 / 5,1	2,6 / 5,1	
Taux de CO à 13% O2	0,041 / 0,008	0,041 / 0,006	0,03 / 0,005	0,07 / 0,002	0,03 / 0,03	0,03 / 0,03	0,041 / 0,008	0,041 / 0,006	0,041 / 0,008	0,041 / 0,006	0,041 / 0,008	0,041 / 0,006	0,03 / 0,02	0,04 / 0,01	
Température des fumées	66,5 / 114	66,5 / 161,4	87,9 / 114,6	83 / 174	122 / 182	122 / 205	66,5 / 114	66,5 / 161,4	66,5 / 114	66,5 / 161,4	66,5 / 114	66,5 / 161,4	100 / 171	78 / 145	
Diamètre d'évacuation des fumées	Ø 80	Ø 80	Ø 80	Ø 80	Ø 80	Ø 80	Ø 80	Ø 80	Ø 80	Ø 80	Ø 80	Ø 80	Ø 80	Ø 80	
Capacité du réservoir	15	15	19	16	16	16	15	15	15	15	15	15	16	17	
Evacuation	Arrière	Arrière	Dessus / Arrière	Arrière	Arrière	Arrière	Arrière	Arrière	Arrière	Arrière	Arrière	Arrière	Dessus / Arrière	Dessus / Arrière	
Consommation de combustible min/maxi	0,48 / 1,4	0,48 / 2	0,7 / 2	0,5 / 1,6	0,95 / 2,33	0,95 / 2,78	0,48 / 1,4	0,48 / 2	0,48 / 1,4	0,48 / 2	0,48 / 1,4	0,48 / 2	0,72 / 1,74	0,6 / 1,63	
Autonomie	11 à 30	7 à 30	9,5 à 27	10 à 32	6,5 à 16	5,5 à 16	11 à 30	7 à 30	11 à 30	7 à 30	11 à 30	7 à 30	9 à 22	10 à 28	
Puissance électrique pour le fonctionnement	80 à 110 W	80 à 110 W	60 à 80 W	100 W	100 W	100 W	80 à 110 W	80 à 110 W	80 à 110 W	80 à 110 W	80 à 110 W	80 à 110 W	100 W	80 à 110 W	
Puissance électrique pour l'allumage	300	300	300	370	370	370	300	300	300	300	300	300	370	300	
Dimensions	L	56,1	56,1	57	46	59	59	62	62	58	58	59	59	90	90
	P	60	60	56,8	45	53	53	58	58	58	58	58	58	32,5	30
	H	125,7	125,7	121	104	117	117	126	126	126	126	127	127	104	110
Poids	120	120	143	111	151	151	182	182	120	120	148	148	110	110	
Étanche	Oui	Oui	Non	Oui*	Non	Non	Oui	Oui	Oui	Oui	Oui	Oui	Oui	Non	Non
Télécommande	Option	Option	Fournie	Non	Non	Non	Option	Option	Option	Option	Option	Option	Option	Non	Option
Compatibilité thermostat déporté	Oui	Oui	Oui	Oui	Oui	Oui	Oui	Oui	Oui	Oui	Oui	Oui	Oui	Oui	Non
Double ventilation	Non	Non	Non	Non	Non	Oui	Non	Non	Non	Non	Non	Non	Non	Oui	
Wifi (en option)	Non	Non	Non	Oui	Oui	Oui	Non	Non	Non	Non	Non	Non	Oui	Non	

*Disponibles en deux versions : Étanche et Standard



SARRIGNY P 44-47	PELISSANE P 48-51	CHAMPLEAU P52-55	VOLNAY P 56-59		POMAS P 60-63		KLIO P 64-67	TETRA** 7-9-11 P 68-71	GACELAY P 72-75	GENESTY P 76-79	CERVON P 80-83	EGIO THIVA Etanche P 84-91	EGIO THIVA standard P 84-91	MERCURE P 92-95	INSERT P49-2 P 96-101	INSERT P64V-2 P 96-101
3,0 / 9,0 kW	2,4 / 8 kW	3,0 / 9,0 kW	2,2 / 6,2 kW	2,2 / 9 kW	2,2 / 6,2 kW	2,2 / 9 kW	2,4 / 6,8 kW	2,4 / 6,8	2,4 / 6,3 kW	2,4 / 7 kW	2,5 / 7 kW	2,5 / 9 kW	4,1 / 12 kW	3,3 / 10,2 kW	1,93 / 6,19 kW	3,94 / 11,80 kW
94 / 90,5 %	92,3 / 90,8 %	94 / 90,5 %	95,7 / 94 %	95,7 / 92,1 %	95,7 / 94 %	95,7 / 92,1 %	93,1 / 88,3 %	93,1 / 88,3	86,2 / 86,7 %	90,1 / 86,7 %	91,5 / 90,4 %	90,7 / 91,5 %	85,2 / 91,2 %	93,1 / 90,2 %	92,4 / 89,51 %	90,1 / 87,5 %
3,0 / 5,1	2,7 / 6,0	3,0 / 5,1	2,3 / 4,1	2,3 / 5,3	2,3 / 4,1	2,3 / 5,3	2,42 / 4,95	2,42 / 4,95	3,6 / 5,0	3,5 / 6,2	2,9 / 4,1	2,9 / 4,5	3,4 / 7,5	3,3 / 6,6	3,3 / 4,9	4,4 / 7,6
0,01 / 0,01	0,05 / 0,01	0,01 / 0,01	0,041 / 0,008	0,041 / 0,006	0,041 / 0,008	0,041 / 0,006	0,07 / 0,002	0,07 / 0,002	0,03 / 0,001	0,01 / 0,038	0,024 / 0,008	0,01 / 0,024	0,01 / 0,04	0,05 / 0,01	0,057 / 0,018	0,031 / 0,016
77,2 / 189,7	79 / 136,7	77,2 / 189,7	66,5 / 114	66,5 / 161,4	66,5 / 114	66,5 / 161,4	83 / 174	83 / 174	120,7 / 202,2	90,8 / 192,6	< 189 / 189	104 / 221	111,3 / 279,4	87,9 / 177,2	61,6 / 151,4	108,3 / 217,7
Ø 80	Ø 80	Ø 80	Ø 80	Ø 80	Ø 80	Ø 80	Ø 80	Ø 80	Ø 80	Ø 80	Ø 80	Ø 80	Ø 80	Ø 80	Ø 80	Ø 80
12	14	12	15	15	15	15	16	16	15	15	12	16	16	18	12	23
Dessus / Arrière	Dessus / Arrière / Coté	Dessus / Arrière	Arrière	Arrière	Arrière	Arrière	Arrière	Arrière	Arrière	Arrière / Dessus	Arrière	Arrière	Arrière	Arrière	Arrière	Arrière
0,7 / 2,1	0,6 / 1,8	0,7 / 2,1	0,48 / 1,4	0,48 / 2	0,48 / 1,4	0,48 / 2	0,5 / 1,6	0,5 / 1,6	0,6 / 1,5	0,5 / 1,7	0,56 / 1,4	0,5 / 2	0,69 / 2,88	0,7 / 2,3	0,4 / 1,4	0,9 / 2,9
5,5 à 17	7,5 à 23	5,5 à 17	11 à 30	7 à 30	11 à 30	7 à 30	10 à 32	10 à 32	7,5 à 24	8,5 à 30	8,5 à 21	8 à 32	5,5 à 23	7,5 à 25	7,5 à 11	8 à 25
100 W	60 à 80 W	100 W	80 à 110 W	80 à 110 W	80 à 110 W	80 à 110 W	100 W	100	60 à 80 W	60 à 80 W	80 à 110 W	80 à 110 W	100 à 110 W	60 à 100 W	100 W	100 W
300	300	300	300	300	300	300	370	370	300	300	300	300	300	300	400	400
90	72	90	56,1	56,1	58	58	40	40	50	50	51	49	49	50	54	76
34	32	34	60	60	58	58	45	41	51	50	54	51	51	59	55	65
110	108	110	125,7	125,7	126	126	105	105	90	102	102	116	116	104	48	58
134	130	134	132	132	120	120	110	110	75	93	110	115	115	126	100	150
Non	Non	Non	Oui	Oui	Oui	Oui	Non	Non	Non	Non	Non	Oui	Non	Non	Non	Non
Option	Fournie	Option	Option	Option	Option	Option	Oui	Oui	Fournie	Fournie	Option	Option	Option	Fournie	Option	Option
Non	Oui	Non	Oui	Oui	Oui	Oui	Oui	Oui	Oui	Oui	Non	Non	Non	Oui	Non	Non
Oui	Oui	Oui	Non	Non	Non	Non	Non	Non	Non	Oui	Non	Non	Option	Non	Non	Non
Non	Non	Non	Non	Non	Non	Non	Non	Non	Non	Non	Non	Non	Non	Non	Non	Non

**Voir page 71 pour les modèles 9 et 11 kW.

Les plaques de sol

Ces plaques de sol en verre ultra résistant protégeront vos revêtements de sol en mettant en valeur votre poêle.

2 formes, ovales et rectangulaires disponibles en 2 épaisseurs : 8 et 19 mm.



OVALE

Réf. 965138 :

L. 125 x Larg. 80 x Ep. 1,9 cm.

Réf. 965139 :

L. 125 x Larg. 80 x Ep. 0,8 cm.



RECTANGULAIRE

Réf. 965144 :

L. 120 x Larg. 75 x Ep. 1,9 cm.

Réf. 965145 :

L. 120 x Larg. 75 x Ep. 0,8 cm.



Les protections murales

Faite de métal et d'isolant, la protection murale permet de réduire la distance de sécurité (donnée par le constructeur) par rapport aux matériaux combustibles adjacents. Elle évite les désagréments de noircissement du aux poussières, le jaunissement des peintures... Le nettoyage s'effectue facilement avec un chiffon sec.



3 motifs au choix. Déclinés en 9 coloris et 4 largeurs standard
(hauteur ajustable entre 2400 à 2700 mm).



Lignes



Vagues

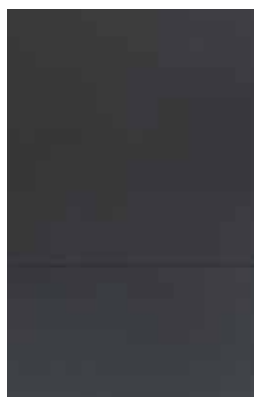

Uni

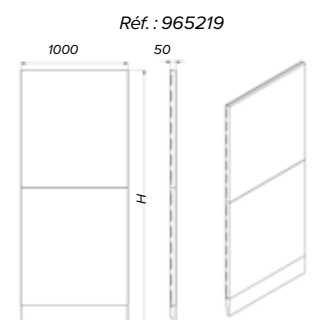
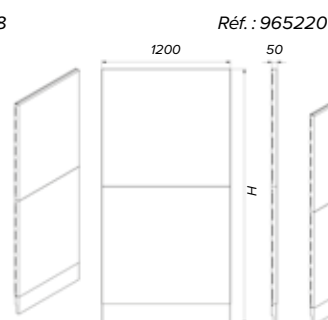
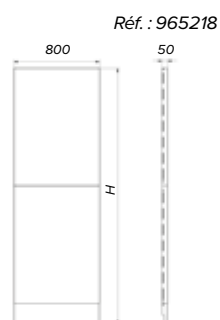
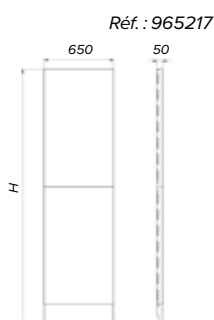



Poêles à granulés

Augane	P 12 à 15
Cervon	P 80 à 83
Chalencey	P 8 à 11
Champleau	P 52 à 55
Egio	P 84 à 87
Fenelle	P 40 à 43
Gacelay	P 72 à 75
Genesty	P 76 à 79
Indigo	P 20 à 23
Klio	P 64 à 67
Lauzet	P 16 à 19
Menin	P 36 à 39
Mercure	P 92 à 95
Merlines	P 24 à 27
Pelissane	P 48 à 51
Pomas	P 60 à 63
Rignac	P 28 à 31
Sarrigny	P 44 à 47
Sarroux	P 32 à 35
Tetra	P 68 à 71
Thiva	P 88 à 91
Volnay	P 56 à 59



Inserts à granulés

Insert Pellets P49-2	P 96 et 97 P 100 et 101
Insert Pellets P64V-2	P 98 à 101



Photos aériennes : PHOT'R et X.
Photos : Ph. TREMBLAY, M. BOUCHERIE, Th. DUEZ,
M. RENARD/J. FABRE, G. GALOYER et X.
Studio QUAIS DE L'IMAGE - Shutterstock, Studio AMONIC.

Editeur :
SAS PUBLICITE TOUCHANT
Rue des Michaudières
38790 DIEMOZ France.
Tél. : 04 78 96 20 22.
RC Vienne 449 607 7792
Tous droits de reproduction réservés. 05/2018.



GODIN
EXCLUSIF

www.chemineesgodin.com