

L'ÉLÉVATEUR MAISON LE PLUS COMPACT DE NOTRE GAMME DE PRODUITS

Aritco 4000 Fiche technique

Il a été conçu pour satisfaire à toutes les exigences de confort, d'espace et de design. L'élévateur est disponible en de nombreuses tailles différentes, avec une option de personnalisation par des détails tels que des parois vitrées, une gamme de couleurs étendues et différents matériaux.

L'Aritco 4000 offre de nombreux avantages :

- Design, tailles et options créés pour un environnement domestique
- Interventions minimales dans la maison
- Consommation d'énergie de classe 'A' selon VDI4707
- 95 % de matériaux recyclables
- Technologie de boulon/écrou brevetée (pas de fuites d'huile)
- Les coûts de maintenance et d'exploitation les plus bas du marché

En savoir plus; regardez notre site aritco.com

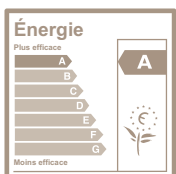

ARITCO™

SUD
accessibilité
Au service de votre autonomie

ARITCO 4000

COULEUR DE L'ÉLÉVATEUR

L'élévateur peut être peint dans n'importe quelle couleur RAL de la charte classique « Chart K7 » (à l'exception des couleurs perlées et fluorées).

REVÊTEMENT DE SOL

9 différents revêtements de sol.



VERRE

4 différents types de verre.



LES PORTES

2 différentes portes.

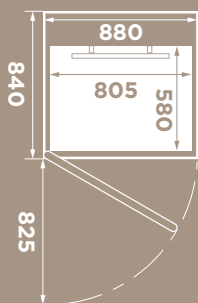

Taille: 580 x 805 mm
Charge nominale:
250 kg / 2 personnes

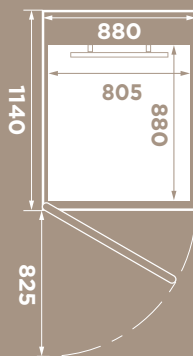



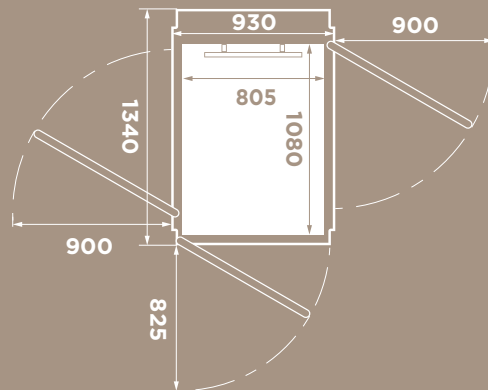



Taille: 880 x 805 mm
Charge nominale:
250 kg / 2 personnes



Taille: 1080 x 805 mm
Charge nominale:
250 kg / 2 personnes

Résumé du produit

<p>HAUTEUR MAXIMALE</p> <p>2300 mm</p>	<p>TYPE D'ÉLÉVATEUR</p> <p>Élevateur privatif destiné aux maisons particulières. À n'utiliser que dans des bâtiments non accessibles au public.</p>	<p></p> <p>VITESSE NOMINALE</p> <p>Max 0,15 m/s</p>	<p></p> <p>SYSTÈME D'ENTRAÎNEMENT</p> <p>Système vis écrou breveté 1,5 kW moteur</p>	<p>CONTRÔLE DEPUIS LE PANNEAU DE CONTRÔLE DE LA CABINE</p> <p>Commande en continu - appuyer et maintenir la pression</p>	<p>NOMBRE D'ÉTAGES</p> <p></p> <p>2 à 6 étages</p>
<p></p> <p>INSTALLATION</p> <p>Installation encastrée Pose 50 mm sous le niveau du sol</p> <p>Pose directement sur le sol avec une rampe de 50 mm</p>	<p>ENVIRONNEMENT D'INSTALLATION</p> <p>INTÉRIEUR</p>	<p>COURSE</p> <p>250 - 13 000 millimètres</p>		<p></p> <p>GARANTIE</p> <p>L'Aritco 4000 est assorti d'une garantie de 24 mois. Le système vis écrou dispose d'une garantie de 10 ans.</p>	<p></p> <p>NORMES TECHNIQUES</p> <p>Directive européenne Machines 2006/42/CE Norme européenne EN 81-41</p>
<p></p> <p>Alimentation électrique: 230 V monophasé</p>		<p><i>Abaissement de secours:</i> Alimenté par batterie</p>			