

 **Beta**
2026

Action



MEGA PROMOÇÃO
VALIDADE: 28/02/2027

P.V.P. Promo (IVA Excluído)

Beta

RSC 50 2.0



3D
view

**CONFIGURE
A SUA OFICINA
ON-LINE**



MOBILIÁRIO PARA OFICINA	
2÷7	
CARROS DE FERRAMENTAS	
8÷12	
MÓDULOS DE FERRAMENTAS	
13÷16	
BANCADAS DE TRABALHO	
17-18	
EQUIPAMENTOS DE TRANSPORTE	
12-18-19	
SACOS DE FERRAMENTAS	
20÷23	
CHAVES DE APERTO	
24÷28	
FERRAMENTAS COLOUR CODE	
29	
CHAVES DE FENDAS	
30-31	
CHAVES DE CAIXA	
32÷35	
CHAVES DINAMOMÉTRICAS	
36÷39	
ALICATES	
40÷42	
MARTELOS E ESCOPROS	
43	
FURAR E ROSCAR	
44	
FERRAMENTAS ELÉTRICAS	
45	
FERRAMENTAS PARA CANALIZADORES	
46	
MANUTENÇÃO GERAL	
46-47	

ILUMINAÇÃO	
48÷51	
INSTALAÇÃO ELÉTRICA	
52-53	
FERRAMENTAS DE MEDIÇÃO	
53-54	
ELETRÓNICA	
54	
FERRAMENTAS DE CORTE	
55÷57	
FERRAMENTAS ISOLADAS 1000V	
57÷60	
INOX	
61	
ENROLADORES	
62-63	
EXTRATORES	
64	
SETOR AUTO	
65÷85	
ROBUR	
85	
KIT AUTOMÓVEL - KIT PNEUS	
86-87	
FERRAMENTAS PNEUMÁTICAS	
88÷93	
CALÇADO DE SEGURANÇA	
94÷99	
VESTUÁRIO DE TRABALHO	
100÷104	
BETA COLLECTION	
105	
Pack blister	

NEW

MOBILIÁRIO MODULAR PARA OFICINA, C45PRO

BANCADA DE TRABALHO COM **46 cm** DE PROFUNDIDADE
MOBILIÁRIO MODULAR PARA OFICINA **C45PRO**

C45PRO X/196UT

305 kg 045001987

Mobiliário para oficina C45PRO X com jogo de 196 Beta Worker ferramentas para manutenção universal

- Plano de trabalho em MDF revestido a aço inox, dimensões 2,040x**463** mm (C45PX/3-2.0MT)
- Módulo fixo com 7 gavetas (C45PRO M7)
- Carro de ferramentas com 7 gavetas (C45PRO C7)
- Módulo de serviço fixo (C45PRO MS)
- 3 painéis de ferramentas perfurados (C45PRO PF)
- 3 armários suspensos (C45PRO PM)
- 3 suportes de parede, tipo largo (C45PRO SL)
- 1 suporte de parede, tipo estreito (C45PRO SS)
- Armário de duas portas (C45PRO AS2)



2000 mm
495 mm
2955 mm



MMC45-V1 BW



MMC45-V2N BW



MMC45-V3 BW



NOVO ROQUETE BETA 100% MADE BY BETA

14"
12"

3.220,00 €



INCLUI JOGO DE **196** FERRAMENTAS

Beta
WORKER

NEW

COMPLETO COM JOGO DE FERRAMENTAS QUE MELHOR SE ADAPTA ÀS SUAS NECESSIDADES

BANCADA DE TRABALHO COM **61.5 cm** DE PROFUNDIDADE
MOBILIÁRIO MODULAR PARA OFICINA **C45PRO 2.0**

C45PRO 2.0 X/268UT

334 kg 045009158

- Plano de trabalho em MDF revestido a aço inox, dimensões 2,040x**615** mm (C45PRO 2.0 PXE/3-2.0MT)

C45PRO 2.0 W/268UT

318 kg 045009159

- Plano de trabalho em madeira laminada, dimensões 2,040x**615** mm (C45PRO 2.0 PWE/3-2.0MT)

Mobiliário para oficina C45PRO 2.0 com jogo de 268 Beta Worker ferramentas para manutenção universal

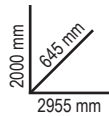

- Módulo fixo com 7 gavetas (C45PRO 2.0 M7)
- Carro de ferramentas com 7 gavetas (C45PRO 2.0 C7)
- Módulo de serviço fixo (C45PRO 2.0 MS)
- 3 painéis de ferramentas perfurados (C45PRO 2.0 PF)
- 3 armários suspensos (C45PRO 2.0 PM)
- 3 suportes de parede, tipo largo (C45PRO 2.0 SL)
- 1 suporte de parede, tipo estreito (C45PRO 2.0 SS)
- Armário de duas portas (C45PRO 2.0 AS2)



MM-1 BW



MM-2 BW



MM-3 BW



MM-4/N BW

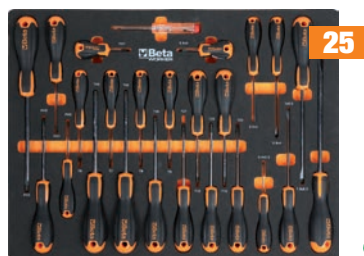

MM-5 BW

NOVO ROQUETE BETA



3.500,00 €



INCLUI JOGO DE **268** FERRAMENTAS

Beta
WORKER

NEW

MOBILIÁRIO MODULAR PARA OFICINA, C45PRO

BANCADA DE TRABALHO COM **61,5 cm** DE PROFUNDIDADE

C45PRO 2.0 B7X/196UT

211 kg 045009155



- Plano de trabalho em MDF revestido a aço inox, dimensões 1,360x**615** mm (C45PRO 2.0 PXE/2-1.3MT)

C45PRO 2.0 B7W/196UT

201 kg 045009156



- Plano de trabalho em madeira laminada, dimensões 1,360x**615** mm (C45PRO 2.0 PWE/2-1.3MT)

Mobiliário para oficina C45PRO 2.0 B7 com jogo de 196 Beta Worker ferramentas para manutenção universal

- Módulo fixo com 7 gavetas (C45PRO 2.0 M7)
- Módulo fixo de duas portas (C45PRO 2.0 MA)
- 2 painéis de ferramentas perfurados (C45PRO 2.0 PF)
- 2 armários suspensos (C45PRO 2.0 PM)
- 2 suportes de parede, tipo largo (C45PRO 2.0 SL)
- 1 suporte de parede, tipo estreito (C45PRO 2.0 SS)
- Armário de uma porta (C45PRO 2.0 AS1)

2000 mm
645 mm
1960 mm



MMC45-V1 BW



MMC45-V2N BW



MMC45-V3 BW



NOVO ROQUETE BETA

14"
12"

2.560,00 €



INCLUI JOGO DE **196** FERRAMENTAS

Beta
WORKER

NEW

COMPLETO COM JOGO DE FERRAMENTAS QUE MELHOR SE ADAPTA ÀS SUAS NECESSIDADES

BANCADA DE TRABALHO COM 61,5 cm DE PROFUNDIDADE

C45PRO 2.0 AX/157UT

234,5 kg 045009167



- Plano de trabalho em MDF revestido a aço inox, dimensões 2,040x615 mm (C45PRO 2.0 PXE/3-2.0MT)

C45PRO 2.0 AW/157UT

219 kg 045009168



- Plano de trabalho em madeira laminada, dimensões 2,040x615 mm (C45PRO 2.0 PWE/3-2.0MT)

Mobiliário para oficina C45PRO 2.0 A com jogo de 157 Beta Worker ferramentas para manutenção universal

- Módulo de serviço fixo (C45PRO 2.0 MS)
- Módulo fixo com 7 gavetas (C45PRO 2.0 M7)
- Módulo fixo de duas portas (C45PRO 2.0 MA)
- 3 painéis de ferramentas perfurados (C45PRO 2.0 PF)
- 3 armários suspensos (C45PRO 2.0 PM)
- 2 suportes de parede, tipo largo (C45PRO 2.0 SL)
- 2 suportes de parede, tipo estreito (C45PRO 2.0 SS)

2000 mm
645 mm
2040 mm



INCLUI ACESSÓRIOS DE FIXAÇÃO



2.750,00 €

INCLUI JOGO DE 157 FERRAMENTAS

Beta
WORKER

NOVO ROQUETE BETA

NEW

MOBILIÁRIO MODULAR PARA OFICINA, RSC50 2.0

RSC50 2.0 D/224UT

276 kg 050001090

- 1 plano de trabalho em chapa pintada, com revestimento em PVC, dimensões 2,240x700 mm (RSC50 2.0 NPG/2-1.5MT)

RSC50 2.0 DX/224UT

275 kg 050001080

- 1 plano de trabalho em MDF revestido a aço inox, dimensões 1,495x700 mm (RSC50 2.0 PX/2-1.5MT)

RSC50 2.0 DW/224UT

263 kg 050001081

- 1 plano de trabalho em madeira laminada, dimensões 1,495x700 mm (RSC50 2.0 PW/2-1.5MT)

Mobiliário para oficina RSC50 2.0 com 224 ferramentas

- 1 módulo fixo com 7 gavetas (RSC50 2.0 M7)
- 1 módulo fixo de duas portas (RSC50 2.0 MA)
- 2 armários suspensos (RSC50 2.0 PM)
- 2 painéis de ferramentas perfurados superiores (RSC50 2.0 PFS)
- 2 painéis de ferramentas perfurados inferiores (RSC50 2.0 PFI)
- 2 pares de suportes verticais direito/esquerdo (RSC50 2.0 P/2MDX-SX)
- 1 armário de uma porta (RSC50 2.0 A1)

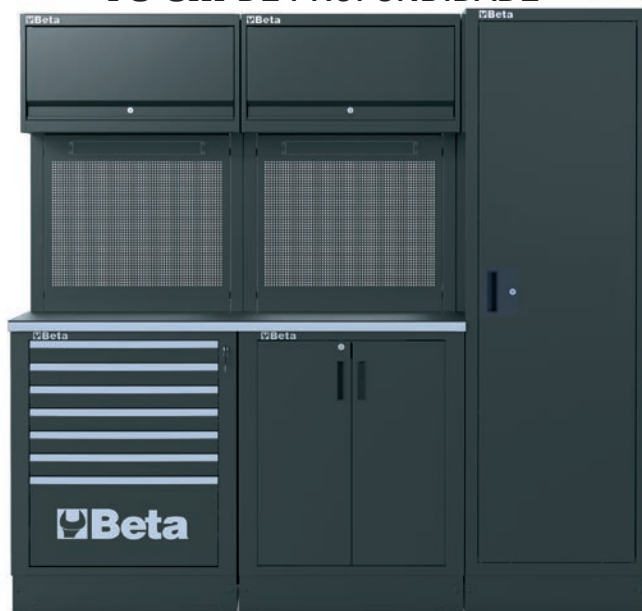
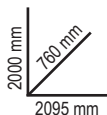

M391



M392



M394MH



M397MH



5.300,00 €



INCLUI JOGO DE
224 FERRAMENTAS

Beta

COMPLETO COM JOGO DE FERRAMENTAS QUE MELHOR SE ADAPTA ÀS SUAS NECESSIDADES

RSC50 2.0 F/411UT

411 kg 050001095

- 1 plano de trabalho em chapa pintada, com revestimento em PVC, dimensões 2,240x700 mm (RSC50 2.0 NPG/3-2.2MT)

RSC50 2.0 FX/411UT

405 kg 050001097

- 1 plano de trabalho em MDF revestido a aço inox, dimensões 1,495x700 mm (RSC50 2.0 PX/3-2.2MT)

RSC50 2.0 FW/411UT

386 kg 050001098

- 1 plano de trabalho em madeira laminada, dimensões 1,495x700 mm (RSC50 2.0 PW/3-2.2MT)

Mobiliário para oficina RSC50 2.0 com 411 ferramentas

- 1 módulo fixo com 7 gavetas (RSC50 2.0 M7)
- 1 carro de ferramentas com 7 gavetas (RSC50 2.0 C7)
- 1 módulo de serviço fixo com 2 gavetas (RSC50 2.0 MS-2C)
- 3 armários suspensos (RSC50 2.0 PM)
- 3 painéis de ferramentas perfurados superiores (RSC50 2.0 PFS)
- 3 painéis de ferramentas perfurados inferiores (RSC50 2.0 PFI)
- 3 pares de suportes verticais direito/esquerdo (RSC50 2.0 P/2MDX-SX)
- 1 armário de duas portas (RSC50 2.0 A2)

BANCADA DE TRABALHO COM 70 cm DE PROFUNDIDADE



2000 mm
760 mm
3155 mm

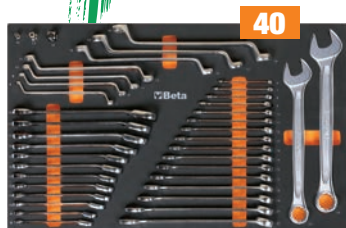

M25



M105MH

1/4" 3/8" 1/2"



M169



M245MH



M238



M320

BERBEQUIM DE PERCUSSÃO 20V 1972/K20V-138MC

8.100,00 €

INCLUI JOGO DE **411** FERRAMENTAS

Beta



GAMA RSC

A EVOLUÇÃO DA PERFEIÇÃO!



RSC24

Carro de ferramentas

- Novo plano de trabalho em ABS reforçado
- Superfície multiusos com sistema anti-inclinação e oito orifícios para chaves de fendas
- Bases das gavetas com tapetes de proteção em borracha
- Inclui porta-garrafas (possibilidade de montagem em ambos os lados)
- 4 rodízios Ø 125 mm: 2 fixos e 2 giratórios (1 com travão)
- Fechadura frontal centralizada

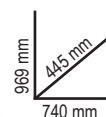

	kg	Ral 2011 Ral 7016	Ral 3000 Ral 7016	Ral 7016	Ral 2011	Ral 9006 Ral 7016	Ral 5015 Ral 7016	Ral 9005	€
RSC24/7	63	024004071	024004073	024004077	024004070	024004072	024004076	024004079	620,00 €
RSC24/5	60	024004051	024004053	024004057	580,00 €				
RSC24/6	62	024004061	024004063	024004067	610,00 €				
RSC24/8	66	024004081	024004083	024004087	725,00 €				

RSC24/7		
n°	mm	Max
5	70 mm	25 kg
1	140 mm	30 kg
1	210 mm	30 kg

RSC24/5		
n°	mm	Max
2	70 mm	25 kg
2	140 mm	30 kg
1	280 mm	35 kg

RSC24/6		
n°	mm	Max
4	70 mm	25 kg
1	140 mm	30 kg
1	280 mm	35 kg

RSC24/8		
n°	mm	Max
6	70 mm	25 kg
2	140 mm	30 kg

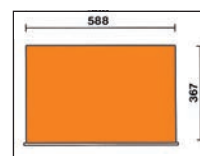

2400 RSC24/KA4

024004884

Kit de acessórios para carros RSC24, RSC24A e RSC51

Kit inclui:

- Painel de ferramentas perfurado **2400 RSC24/PF**
- Prateleira dobrável **2400 RSC24/MP**
- Porta-documentos **2400 RSC24/PD-A**
- Porta-rolos de papel **2400 RSC24/PC-A**

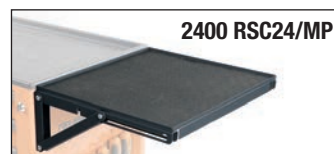
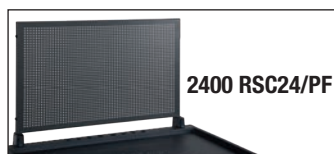

188,00 €

NEW

ESCOLHA O JOGO DE FERRAMENTAS QUE MELHOR SE ADAPTA ÀS SUAS NECESSIDADES

COM O CARRO DE FERRAMENTAS RSC24!



2400 RSC24/7-VAS

Jogo de 223 ferramentas em módulos 14" 12"

Versão média

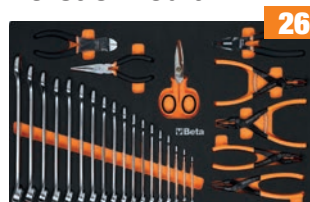

M301



M304



M306MH

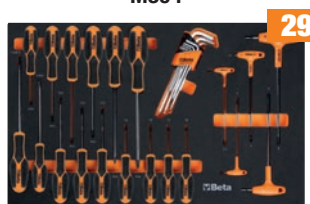

M311MH

1.580,00 €



Com o carro de ferramentas RSC24/7



2400 RSC24/7-VAS/FO

024004048



2400 RSC24/7-VAS/A

024004043

2400 RSC24/8-VAL

Jogo de 445 ferramentas em módulos 14" 3/8" 12"

Versão extra grande



M25



M304



M118



CHAVE DE IMPACTO REVERSÍVEL 927P



M105MH



M158MH

O JOGO DE FERRAMENTAS BETA MAIS COMPLETO DE SEMPRE



Com o carro de ferramentas RSC24/8

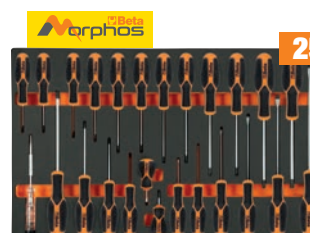

M195MH



M266



2400 RSC24/8-VAL/O

024004007



2400 RSC24/8-VAL/A

024004026

RSC24AXLP/7

105 kg

Carro com 7 gavetas, com plano de trabalho em madeira e sistema anti-inclinação, modelo longo

- 7 gavetas totalmente amovíveis (882x367 mm), com guias de rolamentos de esferas
- Plano de trabalho em madeira laminada com orifícios para torno 1599F/100 ou 1599GI/100 (a encomendar em separado)
- Parte frontal em nylon robusto, com porta-etiquetas
- Fundo das gavetas protegido com tapete de borracha
- 4 rodízios, Ø 125 mm: 2 fixos e 2 giratórios (um com travão)
- Fechadura frontal centralizada
- Porta-garrafas lateral integrado (possibilidade de montagem em ambos os lados)
- Porta-rolos de papel integrado
- **Cada gaveta pode acomodar até 6 bandejas EVA ou ABS**

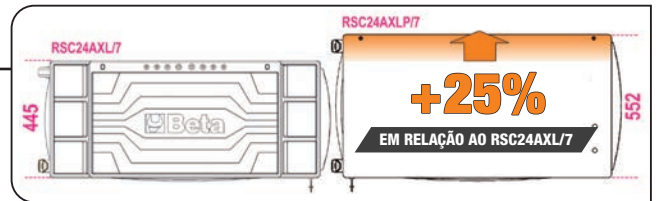

n°	Altura	Max
5	70 mm	30 kg
1	140 mm	35 kg
1	210 mm	35 kg

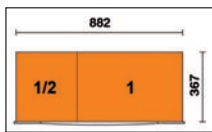

Ral 2011	Ral 3000	Ral 7016
Ral 7016	Ral 7016	Ral 7016
024004571	024004573	024004577

1.140,00 €



ACESSÓRIOS E FERRAMENTAS NÃO INCLUIDOS

RSC24L-CAB

82 kg

Carro de ferramentas com 7 gavetas e armário

- 7 gavetas (588x367 mm) com guias de rolamentos de esferas:
 - 5 gavetas, 70 mm de altura
 - 1 gaveta, 140 mm de altura
 - 1 gaveta, 210 mm de altura
- Bases de gavetas protegidas por tapetes de borracha
- 4 rodízios, Ø 125 mm: 2 fixos e 2 giratórios com travão
- Fechadura frontal centralizada
- Armário de ferramentas lateral com porta com fechadura e prateleira interna ajustável verticalmente
- Capacidade de carga estática: 1.100 kg
- Tampo de trabalho em madeira laminada com furos para um torno (1599F/100, a encomendar separadamente)
- Porta-rolos de papel integrado
- Porta-garrafas traseiro duplo
- Porta-garrafas lateral integrado

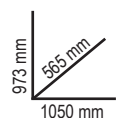

Ral 2011	Ral 3000	Ral 7016
Ral 7016	Ral 7016	Ral 7016
024004471	024004473	024004477

1.120,00 €

n°	Altura	Max
5	70 mm	25 kg
1	140 mm	30 kg
1	210 mm	30 kg

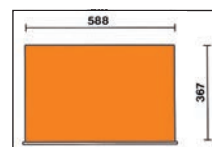

RSC24AXL

Carro com sistema anti-inclinação, modelo longo

- Novo plano de trabalho reforçado em ABS, com sistema anti-inclinação, oito orifícios para chaves de fendas e 6 compartimentos para ferramentas
- **Parte frontal em nylon robusto, com porta-etiquetas**
- Fundo das gavetas protegido com tapete de borracha
- 4 rodízios, Ø 125 mm: 2 fixos e 2 giratórios (um com travão)
- Fechadura frontal centralizada
- Capacidade de carga estática: 1,000 kg
- Porta-garrafas lateral integrado (possibilidade de montagem em ambos os lados)
- **Cada gaveta pode acomodar até 6 bandejas EVA ou ABS**

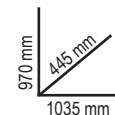

	Ral 2011 Ral 7016	Ral 3000 Ral 7016	Ral 7016	n°	↓ max	kg	€
RSC24AXL/7	024004271	024004273	024004277	5	70 mm	30 kg	995,00 €
				1	140 mm	35 kg	
				1	210 mm	35 kg	
RSC24AXL/8	024004281	024004283	024004287	6	70 mm	30 kg	1.050,00 €
				2	140 mm	35 kg	
RSC24AXL/9	024004291	024004293	024004297	8	70 mm	30 kg	1.120,00 €
				1	140 mm	35 kg	

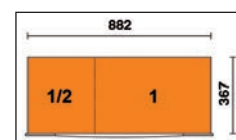

RSC24AXXL

131 kg

Carro com 8 gavetas e sistema anti-inclinação, modelo longo

- 1 gaveta totalmente amovível (1,176x367 mm), com guias de rolamentos de esferas
- 7 gavetas totalmente amovíveis (882x367 mm), com guias de rolamentos de esferas:
6 gavetas 70 mm altura
1 gaveta 140 mm altura
- Plano de trabalho em MDF revestido com aço inox, com orifícios para torno 1599F/125 ou 1599GI/125 (opcional) e 6 tabuleiros para ferramentas
- Parte frontal em nylon resistente, com porta-etiquetas
- Fundo das gavetas protegido com tapete de borracha
- Compartimento lateral amovível, com guias de rolamentos de esferas, com prateleira e fechadura
- 4 rodízios, Ø 150 mm: 2 fixos e 2 giratórios com travão
- 3 fechaduras
- Porta-rolos de papel integrado
- Porta-garrafas integrado
- Capacidade de carga estática: 1,100 kg
- **Possibilidade de adicionar:**
até 8 tabuleiros maleáveis ou rígidos na gaveta 1,176x367 mm
até 6 tabuleiros maleáveis ou rígidos na gaveta 882x367 mm

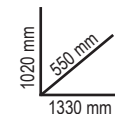

Ral 2011 Ral 7016	Ral 3000 Ral 7016	Ral 7016
024004781	024004783	024004787

1.540,00 €

n°	↓ Max
1	70 mm (1.176x367 mm) 40 kg
6	70 mm (882x367 mm) 30 kg
1	140 mm (882x367 mm) 35 kg

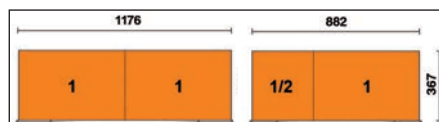

RSC28

Carro SuperTank com plano de trabalho em madeira e 10 gavetas

- Carro de ferramentas com 10 gavetas (588x367 mm) com guias de rolamentos de esferas.
- Sistema rápido e seguro para abrir e fechar as gavetas, frente em nylon com fibra de vidro
- Fundo das gavetas protegido com tapete de borracha
- 4 rodízios, Ø 150 mm: 2 fixos e 2 giratórios com travão
- 2 fechaduras frontais centralizadas
- Plano de trabalho em madeira laminada com furos para fixação de um torno de bancada (1599F/150 - 1599GI/150, opcional).
- 4 porta-garrafas (2 frontais e 2 traseiros)
- 6 tabuleiros laterais
- Compartimento lateral com porta com fechadura
- Compartimento com 135 mm de altura com base revestida a plástico

1200 kg

130 kg



Ral 2011	Ral 3000	Ral 7016
Ral 7016	Ral 7016	Ral 7016
028003001	028003003	028003007

2.110,00 €

nº	Max	Max
8	70 mm	25 kg
2	210 mm	30 kg

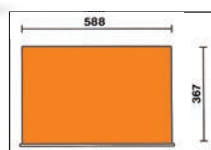

5 gavetas laterais:

- 4 gavetas, 70 mm altura
- 1 gaveta, 210 mm altura

5 gavetas frontais:

- 4 gavetas, 70 mm altura
- 1 gaveta, 210 mm altura

RSC51

Carro com 3 gavetas

- Plano de trabalho em ABS reforçado com extremidades antiqueda e 8 orifícios para chaves de fendas
- 3 gavetas (588x367 mm) com guias de rolamentos de esferas, 70 mm altura
- Cada gaveta pode acomodar até 4 tabuleiros maleáveis em EVA ou ABS
- Fechadura frontal centralizada
- Apoio lateral integrado para chave de fendas
- 4 rodízios, Ø 125 mm: 2 fixos e 2 giratórios (um com travão)

38 kg



400 kg

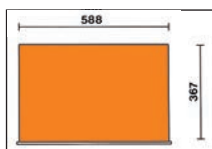

nº	Max	Max
3	70 mm	15 kg

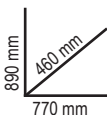

Ral 2011	Ral 3000	Ral 7016
Ral 7016	Ral 7016	Ral 7016
051000300	051000303	051000307

429,00 €

C27S

Carro de ferramentas rebatível para trabalhos ao ar livre, em chapa metálica

- Carro de ferramentas tipo trolley, rebatível para transporte fácil.
- 2 gavetas, 588x277 mm, com guias de rolamentos de esferas para abertura nos dois sentidos.
- Compartimento inferior de grandes dimensões, 588x277x220 mm.
- Estrutura em metal.
- 2 rodízios fixos, Ø 160 mm, e 2 giratórios, Ø 100 mm (um com travão).
- Plano de trabalho em termoplástico com 6 compartimentos para ferramentas incluídos.
- Fecho centralizado.
- Pode ser equipado com divisórias para gavetas e tabuleiros "soft"

20 kg



nº	Max	Max
2	70 mm	20 kg



Ral 2011	Ral 3000	Ral 7016
Ral 7016	Ral 7016	Ral 7016
027000201	027000203	027000202

PATENTEADO

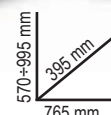

560,00 €

5988VU/M **SOFT MODULE SYSTEM**

30 kg **059880356**

Jogo de 214 ferramentas em módulos

14" 12" 2.340,00 €

Recomendados para os carros:
RSC24 - RSC24A - RSC24AXL - RSC24AXLP/7 - RSC24AXXL - C37 - C39 - C39SM - C39MD - RSC28 - C59 - C58BC - RSC55 - RSC50 2.0

Peças/Descrição	Beta N.	TR
22 chaves mistas 6-7-8-9-10-11-12-13-14-15-16-17-18-19-20-21-22-24-27-30-32-36 mm	42	M01
11 chaves de bocas 6x7-8x9-10x11-12x13-14x15-16x17-18x19-20x22-21x23-24x27-30x32 mm	55	M30
11 chaves de luneta curvatura profunda 6x7-8x9-10x11-12x13-14x15-16x17-18x19-20x22-21x23-24x27-30x32 mm	90	M30
9 chaves macho sextavadas com uma extremidade esférica cromadas Ø 1,5-10 mm	96BPC/SC9	M30
6 2,5x50-3x75-4x100-5,5x125-6,5x150-8x200 mm	1201E	M213
1 4x30 mm	1201EN	M213
4 PH0,60-PH1x80-PH2x100-PH3x150 mm	1202E	M213
1 PH1x30 mm	1202EN	M213
12 T6-T7-T8-T9-T10-T15-T20-T25-T27-T30-T40-T45	1207E/TX	M213
1 busca - pólos	1253	M213
3 punções 2-3-4 mm	30	M230
6 saca-troços 2-3-4-5-6-8	31	M230
1 punção de bico Ø 4 mm	32	M230
1 escopros planos 150 mm	34	M230
2 escopros planos 200-250 mm	35	M230
1 buril 125 mm	36	M230
1 martelo para mecânico, tipo alemão 500 g	1370	M230
1 martelo com batentes plásticos intermutáveis Ø 35 mm	1390	M230
1 fita métrica 3 m	1692	M230
1 íman telescópico com cabeça flexível	1712TF	M230
5x limas 200 mm	1719BMA...Q/T/P/M/R	M230
1 escova curva em aço	1737NX	M230
1 x - acto com lâmina divisível de 18 mm 18 mm	1771	M230
1 alicates de freios interiores com pontas direitas Ø 180 mm	1032	M129
1 alicates de freios interiores com pontas curvas Ø 170 mm	1034	M129
1 alicates de freios exteriores com pontas direitas Ø 175 mm	1036	M129
1 alicates de freios exteriores com pontas curvas Ø 175 mm	1038	M129
1 alicate ajustável de charneira fechada 250 mm	1048N	M129
1 alicate de pressão 240 mm	1052	M129
1 alicate de corte diagonal 160 mm	1082BM	M129
1 turquês para cofragens 220 mm	1098	M129
1 Tesoura articulada lâminas direitas 250 mm	1122	M129
1 tesoura de electricista	1128BMX	M129
1 alicate de pontas semirredondas extralongas 180 mm	1150BM	M129
1 chaves para parafusos de perfil de fenda 160 mm	1166BM	M129
1 alicate de pontas curvas semi-redondas extra-longas 160 mm	1168BM	M129
3 chave de caixa porta-pontas com encaixe quadra fêmea	895/1/3/6	M100MH
13 chaves de caixa sextavadas, quadra de 1/4" Ø 4-4,5-5-5,5-6-7-8-9-10-11-12-13-14 mm	900	M100MH
9 chaves de caixa série longa, boca hexagonal Ø 5-7-8-9-10-11-12-13 mm	900L	M100MH
5 chaves de caixa com ponta sextavadas, quadra de 1/4" Ø 3-4-5-6-7 mm	900ME	M100MH
4 chaves de caixa com ponta de perfil de fenda Ø 0,8x4-1x5-1,2x6-1,5x2x8 mm	900LP	M100MH
4 chaves de caixa com ponta de perfil Phillips® PH1-PH2-PH3-PH4	900PH	M100MH

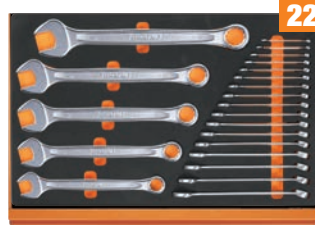

M01



M30

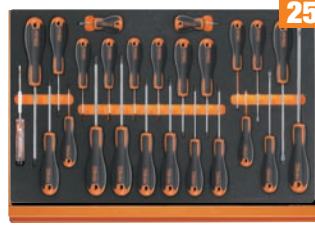

M213



M230



M129



M100MH

- 7 chaves de caixa com ponta macho de perfil Torx® Ø T10-T15-T20-T25-T27-T30-T40
- 1 extensão, quadra 1/4" 50 mm
- 1 extensão, quadra 1/4" 100 mm
- 1 extensão, quadra 1/4" 150 mm
- 1 cardan com quadras macho e fêmea de 1/4"
- 1 extensão com punho, quadra macho de 1/4"
- 1 cabo T correção, quadra de 1/4"
- 1 roquete reversível, quadra de 1/4" ®
- 21 chaves de caixa sextavadas, quadra de 1/2" Ø 8-10-11-12-13-14-15-16-17-18-19-20-21-22-23-24-26-27-28-30-32 mm
- 1 redução quadra fêmea de 1/2" para quadra macho de 3/8" 125 mm
- 1 cardan com quadras macho e fêmea de 1/2" 250 mm
- 2 extensões com quadras macho e fêmea - 1/2" 125 mm - 250 mm
- 1 cabo T correção, quadra de 1/2" 305 mm
- 1 roquete reversível, quadra de 1/2" ®
- 8 chaves de caixa com quadra fêmea de 1/2", para parafusos com perfil Torx® Ø 10-12-14-16-18-20-22-24 mm
- 11 chaves de caixa série longa, boca sextavada Ø 10-12-13-14-15-16-17-18-19-21-22 mm

- 900TX M100MH
- 900/20 M100MH
- 900/20L M100MH
- 900/21 M100MH
- 900/25 M100MH
- 900BG/31 M100MH
- 900/42 M100MH
- 900/55 M100MH
- 920A M100MH
- 920/15 M100MH
- 920/25 M100MH
- 920AN/125/250 M100MH
- 920/42 M100MH
- 920/55 M100MH
- 920FTX M100MH
- 920AL M100MH

5904VU/M **SOFT MODULE SYSTEM**

12 kg **059041201**

Jogo de 90 ferramentas em módulos

12" 970,00 €

Recomendados para os carros:
RSC23T - RSC24 - RSC24A - RSC24AXL - RSC24AXLP/7 RSC24AXXL - RSC24L/7 - RSC24L-CAB - RSC28 - C37 - C39 - C39T - C39SM - C39MD - RSC51 - RSC55 - RSC50 2.0 - C59 - C58BC

Peças/Descrição	Beta N.	TR
16 chaves mistas boca/luneta 6+21 mm	42	M05
8 chaves de bocas 6x7-8x9-10x11-12x13-14x15-16x17-18x19-20x22 mm	55	M33
9 chaves macho sextavadas 1,5-2-2,5-3-4-5-6-8-10 mm	96/SC9	M33
6 chaves para parafusos de perfil Torx®, com punhos Ø T8-T10-T15-T20-T25-T30	1227TX	M204MH
3 chaves para parafusos de perfil de fenda Ø 3x75 - 5,5x150 - 6,5x150 mm	1221	M180MH
3 chaves para parafusos de perfil Phillips® PH0x60-PH1x80-PH2x100 mm	1222	M180MH
8 chaves macho sextavadas com punho 2-2,5-3-4-5-6-7-8 mm	96T	M50
1 extensão com quadras macho angular e fêmea de 1/2" 125 mm	920AN/125	M83
1 extensão com quadras macho angular e fêmea de 1/2" 250 mm	920AN/250	M83
1 cardan com quadras macho e fêmea de 1/2"	920/25	M83
1 cabo T correção, quadra de 1/2"	920/42	M83
1 roquete reversível com quadra de 1/2"	920/55	M83
19 chaves de caixa sextavadas 1/2" 10-24-26-27-30-32 mm	920A	M83
1 alicate de corte diagonal para trabalhos pesados 160 mm	1084	M137
1 alicate universal cromado brilhante 180 mm	1150	M137
1 alicate de pontas semirredondas extralongas 160 mm	1166	M137
1 alicate de charneira fechada, punhos anti-derrapantes revestidos a PVC 250 mm	1048N	M153
1 alicate de pressão, mandíbulas côncavas 240 mm	1052	M153
2 escopros planos série nervurada 100 - 200 mm	35	M234
1 martelo para mecânico, tipo alemão 300 g	1370	M234
1 martelo com batentes plásticos Ø 35 mm	1390	M234
1 alicate de freios interiores com pontas direitas 180 mm	1032	M145
1 alicate de freios interiores com pontas curvas 170 mm	1034	M145
1 alicate de freios exteriores com pontas direitas 175 mm	1036	M145
1 alicate de freios exteriores com pontas curvas 175 mm	1038	M145



M05

M33

M204MH

M180MH



M50

M83



M137

M153

M234

M145



CONFIGURADOR ONLINE

Crie o seu próprio carro com as suas ferramentas e acessórios favoritos

M01

4,5 kg 024500001



22

306,00 €

42 6-7-8-9-10-11-12-13-14-15-16-17-18
19-20-21-22-24-27-30-32-36 mm

M25

5,1 kg 024500025

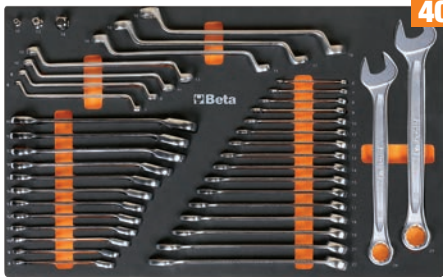

40

510,00 €

42 6-7-8-9-10-11-12-13-14-15-16-17-18-19-21-22-24-27 mm
90 6x7-8x9-10x11-12x13-14x15-16x17-18x19 mm
123Q1/4
123Q3/8
123Q1/2
142 8-9-10-11-12-13-14-15-16-17-18-19 mm

M60MH

1,9 kg 024500072



23

260,00 €

○ 96T 2-2,5-3-4-5-6-7-8-10 mm
○ 97BTX/SC8 T9-T10-T15-T20-T25-T27-T30-T40 mm
○ 944MH 5-6-7-8-10-13 mm

NEW

M63

3,4 kg 024500063



8

260,00 €

○ 952 7-8-10-12-13-14-17-19 mm

M100MH

6,7 kg 024500109

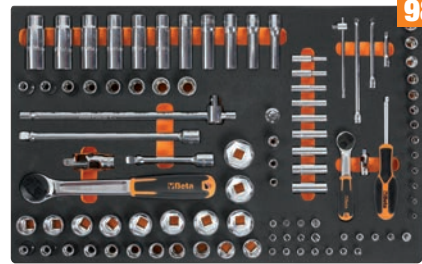

98

760,00 €

Beta Morphos

1/4" 12"

895/1 - 895/3 - 895/6
○ 900 4-4,5-5-5,5-6-7-8-9-10-11-12-13-14 mm
5-6-7-8-9-10-11-12-13 mm
○ 900L 3-4-5-6-7 mm
○ 900ME 0,8x4-1x5,5-1,2x6,5-1,2x8 mm
○ 900PH PH1-PH2-PH3-PH4
○ 900TX T10-T15-T20-T25-T27-T30-T40
900/20 50 mm - 900/20L 100 mm
900/21 150 mm
900/25
900BG/31
900/42
○ 900/55
○ 920A 8-10-11-12-13-14-15-16-17-18-19-20-21-22-23-24-26-27-28-30-32 mm
920/15 - 920/25
920AN/125 125 mm
920AN/250 250 mm
920/42
○ 920/55
○ 920FTX 10-12-14-16-18-20-22-24 mm
○ 920AL 10-12-13-14-15-16-17-18-19-21-22 mm

NEW

M105MH

7,7 kg 024500114



116

780,00 €

Beta Morphos

1/4" 3/8" 12"

○ 900 4-4,5-5-5,5-6-7-8-9-10-11-12-13-14 mm
○ 900L 5-6-7-8-9-10-11-12-13 mm
○ 96BPC/SC9 1,5-2-2,5-3-4-5-6-8-10 mm
895/1 - 895/3 - 895/6
○ 900ME 3-4-5-6-7 mm
○ 900LP 0,8x4-1x5,5-1,2x6,5-1,2x8 mm
○ 900PH PH1-PH2-PH3-PH4
○ 900TX T10-T15-T20-T25-T27-T30-T40
900/16 □ 1/4 - ■ 3/8
900/... 50-100-150 mm
900/25 - 900BG/31 - 900/42
○ 900/55
○ 910A 6-7-8-9-10-11-12-13-14-15-16-17-18-19-20-21-22 mm
910/15 □ 3/8 - ■ 1/4
910/16 □ 3/8 - ■ 1/2
910/21 125 mm
910/22 250 mm
910/25 - 910/42
○ 910/55
○ 920A 8-10-11-12-13-14-15-16-17-18-19-20-21-22-23-24-26-27-28-30-32 mm
920/15 □ 1/2 - ■ 3/8
920/25
920AN 125 - 250 mm
920/42
○ 920/55
○ 956E 16-17,8-20,8 mm

NEW

M120

6,9 kg 024500120



75

815,00 €

12"

○ 920A 10-11-12-13-14-15-16-17-18-19-20-21-22-24-26-27-30-32 mm
920AN/125 125 mm
920AN/250 250 mm
920/25 - 920/42
○ 920AL 10-12-13-14-15-16-17-18-19-22-24-27-30-32 mm
○ 920FTX 10-12-14-16-18-20-22-24 mm
○ 920/55
○ 920PE 5-5L-6-6L-7-7L-8-8L-10-10L-12-12L-14-14L
○ 920TX T20-T25-T27-T30-T40-T45-T50-T55-T60-T20L-T25L-T27L-T30L-T40L-T45L-T50L

M125

7,9 kg 024500872



68 740,00 €

38" 12"

- 910AL 8-9-10-11-12-13-14-15-16-17-19-21-22 mm
- 920FTX E12-E14-E16-E18-E20-E22-E24
- 920PE 5-6-6L-7-8-8L-10-10L-12-12L mm
- 920TX T20-T25-T27-T30-T30L-T40-T40L-T45-T50-T50L-T55-T60-T60L
- 920XZN 5-6-6L-8-8L-10-10L-12L mm
- 920AL 10-12-13-14-15-16-17-18-19-21-22-23-24-27-30-32 mm
- 1692/5 5 m

M195MH

3,4 kg 024500196

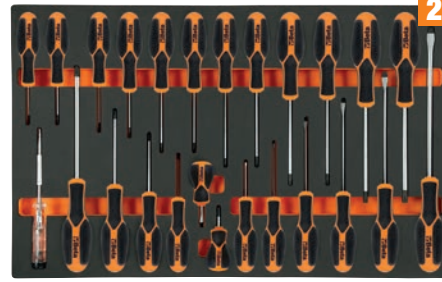

25 250,00 €



- 1253 3,5x100 mm
- 1221 2,5x50 - 3x75 - 4x100 - 5,5x125 - 6,5x150 - 8x200 mm
- 1222 PH0x60 - PH1x80 - PH2x100 - PH3x150 mm
- 1222N PH1X30 mm
- 1227TX T6-T7-T8-T9-T10-T15-T20-T25-T27-T30-T40-T45
- 1221N 4x30 mm

NEW

M129

3,4 kg 024500147



13 320,00 €

- 1032 180 mm
- 1034 170 mm
- 1036 175 mm
- 1038 175 mm
- 1048N 250 mm
- 1052 240 mm
- 1082BM 160 mm
- 1098 220 mm
- 1122 250 mm
- 1128BMX 147 mm
- 1150BM 180 mm
- 1166BM 160 mm
- 1168BM 160 mm

NEW

M213

1,8 kg 024500213



25 158,00 €



- 1201E 2,5x50-3x75-4x100-5,5x125-6,5x150-8x200 mm
- 1201EN 4x30 mm
- 1202E PH0x60-PH1x80-PH2x100-PH3x150 mm
- 1202EN PH1X30 mm
- 1207E/TX T6-T7-T8-T9-T10-T15-T20-T25-T27-T30-T40-T45
- 1253 3,5x100 mm

M166MH

2,9 kg 024500881



49 280,00 €



- ○ ● ● ● 861MIX/A31
- 1048N 250 mm
- 1082BM 160 mm
- 1150BM 180 mm
- 1162BM 160 mm
- 1221 3x75 - 4x100 - 5,5x100 - 6,5x150 - 8x150 mm
- 1221N 6,5x30 mm
- 1222 4,5x80 - 6x100 - 8x150 mm
- 1222N 6x30 mm
- 1227TX T20-T25-T27-T30

NEW

M230

3,2 kg 024500230



25 302,00 €

- 1719BMA/Q 200 mm
- ▲ 1719BMA/T 200 mm
- ▲ 1719BMA/P 200 mm
- ▶ 1719BMA/M 200 mm
- 1719BMA/R 200 mm
- 1737NX 1771 170 mm
- 30 Ø 2-3-4 mm
- 31 Ø 2-3-4-5-6-8 mm
- 32 Ø 4 mm 34 150 mm
- 35 200-250 mm
- 36 125 mm
- 1370 500 g
- 1390 Ø 35 mm
- 1692 3 m
- 1712TF

M320

5 kg 024500320



146 575,00 €

PARA GAVETAS DE 140 mm

- 410MIX/SEL19
- 861/C100
- 862F/A7
- 862XP/A16
- 1972/K20V-13BMC



T01 024240001
 2,7 kg
 196,00 €



17
 42 6-7-8-10-11-12-13-14-16-17-18-19-21-22-24-27-30 mm

T05 024240005
 1,5 kg
 140,00 €



16
 42 6-7-8-10-11-12-13-14-16-17-18-19-21-22-24-27-30 mm

T06 024240006
 2,1 kg
 104,00 €



5
 42 22-24-27-30-32 mm

T31 024240031
 3 kg
 156,00 €



27
 31 Ø 2-3-4-5-6 mm 32 Ø 4 mm
 55 6x7-8x9-10x11-12x13-14x15-16x17-18x19
 20x22-21x23-24x26-27x29-30x32 mm
 ○ 96N/SC9 1,5+10 mm

T45 024240045
 1,3 kg
 230,00 €



12
 142 8-9-10-11-12-13-14-15-16-17-18-19 mm

T50 024240050
 1,3 kg
 122,00 €



11
 ○ 96T 2-2,5-3-3,5-4-4,5-5-6-7-8-10 mm

T63 024240063
 3,8 kg
 252,00 €



8
 ○ 952 7-8-10-12-13-14-17-19 mm

T68 024240068
 590 g
 102,00 €



6
 ○ 951 2,5-3-4-5-6-8 mm

T80 024240080
 4,1 kg
 250,00 €

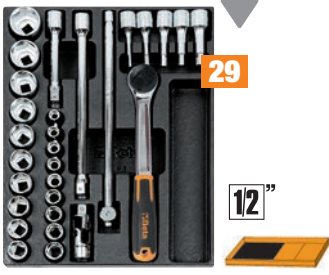

29
 12"

○ 920A 10-11-12-13-14-15-16-17-18-19-20-21-22-23-24-26-27-30-32 mm
 ○ 920ME 5-6-8-10-12 mm
 920/21 125 mm 920/22 255 mm
 920/25 - 920/42 305 mm ⊕ 920/55

T91MH 024240098
 560 g
 120,00 €



25
 14"

○ 900 4-4,5-5-5,5-6-7-8-9-10-11-12-13-14 mm
 ○ 900ME 2,5-3-4-5-6-8 mm
 900/20 50 mm 900/21 150 mm
 900/25 - 900BG/31 - 900/42 115 mm ⊕ 900/55

T92 024240092
 1,5 kg
 138,00 €



22
 38"

○ 910A 6-7-8-9-10-11-12-13-14-15-16-17-18-19-20-21-22 mm
 910/21 125 mm 910/42 210 mm
 910/22 250 mm ⊕ 910/55
 910/25

T137 024240137
 750 g
 82,00 €



⊕ 1084BM 160 mm
 ⊕ 1150BM 180 mm
 ⊕ 1166BM 160 mm

T145 024240145
 640 g
 89,90 €

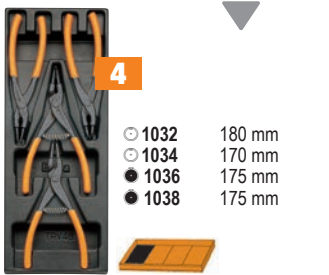

4
 ○ 1032 180 mm
 ○ 1034 170 mm
 ● 1036 175 mm
 ● 1038 175 mm

T167MH 024240182
 1,3 kg
 114,00 €



11
 ● 1221 3x75-3x100-4x100-4x150-5,5x100-5,5x150-6,5x150-8x150-10x200 mm
 ● 1221N 4x30 - 6,5x30 mm

T234 024240234
 1,3 kg
 72,00 €



4
 35 100-200 mm
 1370 300 g
 1390 ø 35 mm

T236 024240236
 870 g
 72,00 €

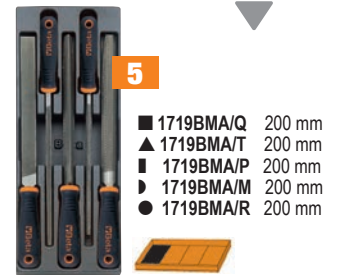

5
 ■ 1719BMA/Q 200 mm
 ▲ 1719BMA/T 200 mm
 ▣ 1719BMA/P 200 mm
 ▽ 1719BMA/M 200 mm
 ● 1719BMA/R 200 mm

MODULAR line

BANCADAS DE TRABALHO MODULARES



C58BC-W2,1 4CA+SVR LED

169,5 kg

Bancada de trabalho, 2,1 m de comprimento, com tampo em madeira, 4 gavetas e módulo com porta

- Plano de trabalho em madeira laminada (2.100x750 mm), 38 mm de espessura
- 4 gavetas (367x588 mm) com guias de rolamentos de esferas:
 - 2 gavetas 70 mm altura
 - 2 gavetas 140 mm altura.
- Bases das gavetas com tapetes de proteção em borracha
- **Cada gaveta permite instalar até 4 tabuleiros maleáveis ou rígidos**
- Fechadura frontal centralizada
- 1 módulo de porta com fechadura
- Estrutura em aço com 4 pernas de apoio
- Orifícios para torno (1599F/150 - 1599GI/150, opcional)
- 2 meias prateleiras inferiores, 1.788x335 mm, 40 mm de espessura
- Capacidade de carga estática: 800 kg (distribuição uniforme)
- Possibilidade de fixação ao solo
- **Kit com 4 painéis de ferramentas perfurados**
- **2 luzes LED IP20, com cliques de fixação**



Ral 2011	Ral 7016
Ral 7016	
058000743	058000748

1.660,00 €

NEW

C58BC-2,1

Bancada de trabalho simples, 2,1 m de comprimento

- Estrutura em aço com 4 pés de apoio
- Orifícios para torno (1599F/150 - 1599GI/150, opcional)
- Meia prateleira inferior, 1.788x335 mm; espessura: 40 mm
- Possibilidade de fixação ao solo



C58BC-W2,1

70 kg 058000621



499,00 €

- Plano de trabalho (2100x750 mm) em madeira laminada, 38 mm de espessura

C58BC-X2,1

93 kg 058000626



510,00 €

- Plano de trabalho (2100x750 mm) em MDF revestido a aço inox, 38 mm de espessura

8888/KPS

088880813

Kit de bases antiderrapantes em PVC

- 10 bases modulares antiderrapantes em PVC, 500x500x80 mm (art. PCP)
- 10 rampas macho amarelas articuladas (art. SCG/M)
- 10 rampas fêmea amarelas articuladas (art. SCG/F)

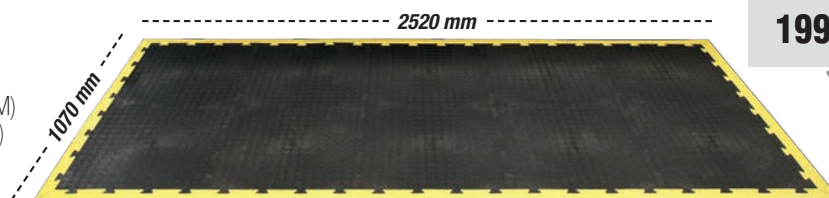

199,00 €

NEW

C56BLP

11,4 kg 05600005

Bancada de trabalho multiusos rebatível

- Plano de trabalho (820x630 mm) em polipropileno, com graduação em milímetros e polegadas
- Pega para transporte fácil
- Prateleira inferior
- Pernas telescópicas em alumínio (550-820 mm)
- Pode ser utilizada como apoio
- Pés antiderrapantes

ACESSÓRIOS INCLuíDOS:

- GRAMPOS DESLIZANTES (2 UNID.)
- GRAMPOS FIXOS (2 UNID.)
- APOIOS EM CHAPA (2 UNID.)

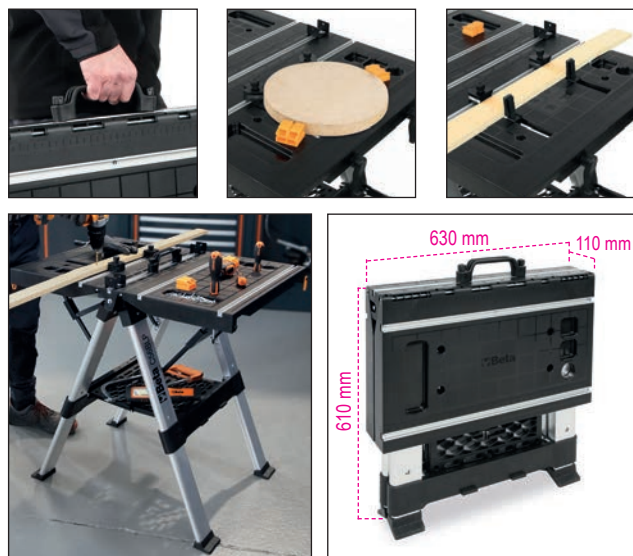

216,00 €

AINDA MAIS LEVE! 11,4 kg!

PRONTA A UTILIZAR EM APENAS ALGUNS SEGUNDOS, FÁCIL DE TRANSPORTAR E GUARDAR EM ESPAÇOS PEQUENOS.



C56PL O

18,5 kg 056000021

Bancada de trabalho rebatível, versão leve

- Leve, compacta, fácil de transportar
- Pega com revestimento em borracha para fácil transporte.
- Pés anti-derrapantes.

268,00 €



AINDA MAIS LEVE! 18,5 kg

C51

21 kg

Carro

- 3 prateleiras revestidas com borracha estriada anti-deslizante
- Duas opções de fixação de plano de trabalho superior
- Quatro rodízios Ø 100 mm: 2 fixos e 2 giratórios (1 com travão)



Ral 2011 051000001 Ral 7016 051000002 Ral 3000 051000003

224,00 €

C48M



140 kg

048000230

2.140,00 €

400 kg

Plataforma de carga elétrica, com painéis

- Plataforma motorizada, com motor 24V - 400W com alimentação a bateria 2x12V 33Ah e placa de controlo Curtis.
- Base de carga em aço resistente, revestido com borracha antiderrapante, com painéis tubulares redondos que impedem a queda dos objetos durante o transporte.
- Os painéis podem ser removidos para atender às necessidades individuais de transporte.
- Equipada com 2 rodas de tração pneumática (Ø 260 mm) e 2 rodas giratórias de borracha (Ø 150 mm), travão eletromagnético e caixa de diferencial.
- Fornecida com carregador de bateria externo, 220V/50Hz - V/A 24/12

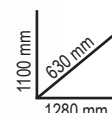

ESPECIFICAÇÕES FUNCIONAIS

- Capacidade de carga: 400 kg
- Velocidade de condução: 4-6 km/h (ajustável)
- Duração da bateria: 4 horas
- Inclinação máxima permitida com carga total: 6%
- Inclinação máxima permitida com carga de 100 kg: 18%

ESPECIFICAÇÕES TÉCNICAS

- Dimensões gerais: 1280x630x1100h mm
- Dimensões úteis da plataforma de carga com painéis: 1180x580 mm
- Dimensões úteis da plataforma de carga sem painéis: 1260x620 mm
- Altura da plataforma de carga em relação ao chão: 320 mm
- Altura do compartimento da bateria em relação ao chão: 65 mm
- Peso com baterias: 140 kg

DISPOSITIVOS DE SEGURANÇA

- Travão eletrónico
- Buzina
- Proteção anti-esmagamento
- Indicador de carga da bateria
- Sistema de controlo Curtis

C48P

11 kg

048000030

199,00 €

Carro de ferramentas dobrável

- Plataforma de carga em polipropileno reforçado (PP), com revestimento antiderrapante e inserções TPV para proteção dos cantos
- Pega retrátil para arrumação fácil e rápida
- Quatro rodízios antimarcas, Ø 125 mm: 2 fixos e 2 giratórios com travões
- Capacidade máxima: 300 kg
- Largura útil da plataforma de carga: 705 mm
- Profundidade plataforma de carga: 480 mm
- Altura plataforma de carga: 200 mm



300 kg



3069

69,5 kg

030690000

560,00 €

Porta-paletes manual

- 2 rodas, 200x50 mm, em PU
- Rodízios frontais duplos, 80x70 mm, em PU
- Rodízios de apoio a entrada e saída de paletes
- Orifício limitador de profundidade
- Válvula de controlo da velocidade de descida
- Válvula de segurança contra sobrecarga
- **Alavanca de operação com 3 posições**

Características técnicas:

- Capacidade máxima: 2.500 kg
- Comprimento total: 1550 mm
- Comprimento dos garfos: 1150 mm
- Largura dos garfos: 540 mm
- Largura individual do garfo: 160 mm
- Altura da alavanca: 1230 mm
- Altura máx. de elevação: 115 mm
- Área de armazenamento de paletes: 800x1200 longitudinalmente: 1805 mm
- Raio de viragem: 1347 mm



1150 mm

2500 kg



C41H

21 kg

Trolley com 3 gavetas

- Estrutura em metal e topos em plástico que garantem uma alta robustez e peso reduzido.
- 2 módulos amovíveis:
 - 1 caixa de ferramentas superior,
 - 1 módulo com 2 gavetas e 1 gaveta grande.
- Rodas de grande diâmetro (160 mm), para um transporte mais fácil - por exemplo, em escadas.
- Fechadura lateral centralizada para fechar as gavetas do módulo inferior.
- Gavetas montadas em guias telescópicas e com fechadura de ganchos duplos.
- Punho telescópico em alumínio.
- Porta-utensílios no compartimento superior.



427,00 €

- 041000002
- 041000021
- 041000012
- 041000008
- 041000006
- 041000010
- 041000005



Caixa extensível com cinco divisórias em chapa metálica

C20

4,3 kg 021200001

450x200x210 mm

59,90 €

C20L

5,7 kg 021200002

550x200x210 mm

68,00 €



CP15L

2,9 kg 021150202

Caixa de ferramentas, série longa, em plástico, tabuleiros amovíveis, vazia

52,00 €

- 3 tabuleiros amovíveis com divisórias ajustáveis
- 1 tabuleiro interior com divisórias ajustáveis
- Capacidade de carga: 30 kg

558x277x270 mm



CP17

2,1 kg 021170500

Caixa de ferramentas, feita de aço inoxidável e plástico, bandeja de carga removível

69,90 €

500x200x220 mm



Caixa metálica para ferramentas, tipo baú, vazia



C22B-O

13 kg 022000150

720x320x310 mm

168,00 €

C22BM-O

20 kg 022000160

850x360x350 mm

194,00 €

C22BL-O

26 kg 022000170

1010x410x400 mm

258,00 €

Caixa organizadora de ferramentas PEQUENA, com 15 compartimentos e 10 divisórias amovíveis

A solução perfeita para transportar pequenas peças, incluindo parafusos, porcas, anilhas, rebites e cavilhas.

Podem ser empilhadas e encaixadas umas nas outras

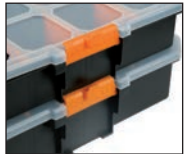

2080/DS

1,760 g 020800210

SMALL PEQUENAS 10 divisórias amovíveis

375x315x65 mm

16,00 €

2080/DL

1,970 g 020800211

LARGE GRANDES 8 divisórias amovíveis

440x330x75 mm

18,00 €

2028/VV

4,7 kg 020280010

Caixa de ferramentas, de polipropileno

176,00 €

- 2 painéis de ferramentas
- Fundo interior com divisórias removíveis
- Fechadura de combinação dupla



480x190x400 mm



C5

2,8 kg 021050000

Mochila para ferramentas (vazia)

114,00 €

- Painel interior para ferramentas amovível
- 6 bolsas exteriores e 2 bolsas interiores
- Base em plástico impermeável
- Alças duplas
- Costas ergonómicas acolchoadas



400x200x500 mm

2080/V12

1,8 kg 020800000

Caixa organizadora de ferramentas com 12 compartimentos amovíveis

45,90 €

Compartimentos amovíveis, transparentes para reconhecimento imediato do conteúdo.



300x330x145 mm



2031/TV

5,2 kg 020310200

Mala de ferramentas tipo trolley, em polipropileno espesso, perfil em alumínio

299,00 €

- 3 painéis de ferramentas
- Pega telescópica
- Rodas com rolamentos de esferas
- Fundo interior com divisórias amovíveis



475x235x385 mm



NEW

C6T

4,9 kg 021060010

Mochila para ferramentas, com rodas (vazia)

174,00 €

- Punho telescópico para transporte fácil
- Rodas com cobertura para utilização como mochila
- 2 painéis amovíveis para ferramentas
- 1 bolsa interior para PC e 5 bolsas exteriores
- Base em plástico impermeável



360x200x480 mm

CSM

1,9 kg 021050050

Mochila para ferramentas
em tecido técnico

- Grande compartimento frontal com fecho de correr, completo com:
 - 4 filas exteriores de elásticos para um acesso rápido às ferramentas
 - 6 bolsos interiores para ferramentas, para uma organização técnica eficaz
- Dois práticos bolsos laterais com fecho de correr, porta-cartão e elásticos para ferramentas



370x210x510 mm

- Interior da mochila:**
- 3 filas de elásticos para ferramentas
 - 10 bolsos para ferramentas de tamanhos diferentes
 - Pega central almofadada na parte superior da mochila para um manuseamento firme e equilibrado
 - Alças reforçadas e ajustáveis
 - Costas ergonómicas almofadadas
 - Base reforçada de plástico impermeável



64,00 €

NEW

CBA

5,9 kg 021080400

Mala de ferramentas tipo trolley
em tecido técnico

- Estrutura semirrígida
- Pega telescópica para facilitar o transporte
- 4 rodízios giratórios
- Pega dupla almofadada para um manuseamento seguro e equilibrado
- Pequeno compartimento frontal semirrígido
- Grande compartimento inferior com 5 bolsos e elásticos para ferramentas
- 33 bolsos interiores
- 6 filas interiores de elásticos para ferramentas
- 6 filas laterais de elásticos para ferramentas, com gancho metálico robusto para fita métrica
- Bolso interior de plástico com fecho de correr



455x270x480 mm

139,00 €

NEW

C8

5,5 kg 021080000

Mala de ferramentas tipo trolley em tecido high-tech

- Punho telescópico
- 2 painéis de ferramentas interiores amovíveis
- 2 bolsos exteriores frontais
- Pode ser equipada com caixa de ferramentas ref. C10S

192,00 €

Saco para ferramentas (vazio)

- Estrutura rígida
- Fundo duplo.
- Pega inclinável para fácil acesso ao conteúdo
- Cintas elásticas para ferramentas e bolsos interiores e exteriores
- Pala de cobertura
- Tabuleiro para ferramentas incluído no fundo duplo
- Pode ser utilizado com o trolley C8



470x280x380 mm

C10S 2,9 kg 021100001

420x220x250 mm

96,00 €

C10 3,3 kg 021100000

520x220x250 mm

124,00 €

C11

1,8 kg 021110000

Saco para ferramentas (vazio)

- Base em plástico impermeável
- Banda elástica e bolsas de ferramentas exteriores e interiores
- 3 bolsas porta-documentos /ferramentas com fundo duplo

69,90 €

410x230x250 mm



C7

4 kg 021070000

Saco para ferramentas em tecido (vazio)

- 2 painéis amovíveis para ferramentas
- Bolsa interior em PC
- 2 bolsas exteriores
- Base interior em plástico, com divisórias amovíveis

166,00 €



480x165x380 mm



C3

917 g 021030000

Mini saco de ferramentas, em tecido técnico (vazio)

- 1 bolsa exterior frontal com fecho
- 2 bolsas laterais
- 1 bolsa traseira com fecho de velcro
- 1 painel de ferramentas interior amovível, com elásticos em ambos os lados
- Porta USB para carregar dispositivos móveis
- Alça para ombro

47,90 €



230x110x320 mm

UM MINI SACO DE FERRAMENTAS PARA TRAZER SEMPRE CONSIGO!

2005MMT

500 g 020050070

Bolsa para ferramentas com cinto

- Grande compartimento frontal com prática bolsa de enrolar, com bolsos e elásticos para ferramentas
- Dois grandes bolsos de arrumação, um dos quais com fecho de velcro
- Bolso interior à frente com fecho de correr
- Fecho da bolsa duplo, com alça e fivela
- Cinto respirável com banda elástica e dois bolsos de arrumação

37,30 €



250x160x100 mm



NEW

2001/BZ27 VU

Estojo dobrável com conjunto de 27 ferramentas, para utilização universal

3,9 kg 020010157

202,00 €



380x290x60 mm



27

Peças/Descrição	Beta N.
1 tesoura de eletricista	1128BMX
1 alicate de pontas semi-redondas extra-longas 180 mm	1150
6 chaves mistas 7-8-10-13-17-19 mm	42
3 chaves para parafusos de perfil de fenda 3x75 - 4x100 - 5,5x150 mm	1201E
3 chave para parafusos de perfil Phillips® PH0x60 - PH1x80 - PH2x100 mm	1202E
9 chaves macho sextavadas 1,5-2-2,5-3-4-5-6-8-10 mm	96/SC9
1 martelo para mecânico, tipo alemão 300 g	1370
1 alicate ajustável de charneira fechada 250 mm	1048N
1 fita métrica 5 m	1692/5
1 x - acto com lâmina divisível de 18 mm	1771

A CHAVE ICÓNICA DA BETA

42

Uma forma aperfeiçoada, elegante e fina com um perfil esguio, mais leve ao toque.



A força, resistência e design ergonómico da chave Beta atingem valores ainda mais elevados, para proporcionar aos utilizadores a melhor ferramenta possível. O processo de fabrico é realizado nas nossas fábricas em Sovico e Sulmona, com a mais moderna tecnologia de automação e técnicos qualificados.



POTÊNCIA

Os valores de binário atingiram mais do dobro dos requisitos da norma ISO 1711.

FORÇA

Notável: em caso de utilização imprópria, a chave flete sem se partir de forma repentina e perigosa.

ERGONOMIA

A luneta tem um ângulo de 15 graus para proteger a mão. A forma é obtida a partir de um molde; não é dobrada à posteriori.

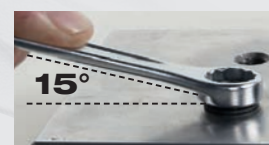

42/SP15

Jogo de 15 chaves mistas boca/luneta, com suporte



000421078

132,00 €



6-7-8-9-10-11-12-13-14-15-16-17-19-22-24 mm

42/S26

Jogo de 26 chaves mistas boca/luneta

000421070

326,00 €



6-7-8-9-10-11-12-13-14-15-16-17-18-19-20-21-22-23-24-25-26-27-28-29-30-32 mm

55/B12N

Jogo de 12 chaves de bocas em bolsa de poliéster

000550164

103,00 €



6x7-8x9-10x11-12x13-14x15-16x17-18x19-20x22-21x23-24x26-25x28-30x32 mm



141/B9

Jogo de chaves boca/luneta com sistema de roquete, série reta em estojo de tecido

001410069

116,00 €



8-10-11-12-13-14-15-17-19 mm





NOVOS SUPORTES

42/SC8



000421086

Jogo de 8 chaves boca/luneta, com suporte compacto

75,50 €

8-10-12-13-14-15-17-19 mm



NEW

142SN/SC8



001420258

Jogo de 8 chaves boca/luneta articuladas com sistema de roquete, com suporte compacto

185,00 €

8-10-12-13-14-15-17-19 mm



NEW

142/SC8



001420086

Jogo de 8 chaves boca/luneta com sistema de roquete, com suporte compacto

140,00 €

8-10-12-13-14-15-17-19 mm



NEW

192/52



001920070

Jogo de 2 chaves bisextavadas com sistema de roquete reversível

46,90 €



8 TAMANHOS EM 2 CHAVES



186 8-32



001860008

Chave auto-ajustável, 8 a 32 mm

36,00 €

Ideal para parafusos de cabeça sextavada, quadrada, Spline e Torx®, mesmo danificados.



L 260 mm

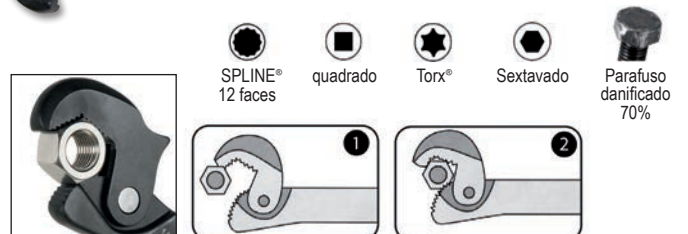

CHAVES AJUSTÁVEIS COM ESCALA

111

Beta 111 permitem apertar e desapertar porcas e parafusos de diferentes tamanhos através dos mordentes deslizantes, que podem ser ajustados através dos rolos centrais.



- Tratamento térmico especial para excelente resistência ao desgaste
- Graças às novas características ergonómicas, o peso foi reduzido em 20%

- 1** Cabeça inclinada a 15°, permitindo alcançar espaços de difícil acesso, como é o caso das nossas icónicas chaves mistas boca/luneta, "42"
- 2** Dupla marcação a laser em mm/polegadas
- 3** Em liga de aço de alto desempenho para maior resistência mecânica à torção
- 4** Furo no punho para pendurar



111CM 220

Chaves ajustáveis de grande abertura, **CROMADAS**, série curta

- Rotação à direita

001110722

27,00 €



L mm	L "	A max mm
220	8	38

111E

Chaves ajustáveis com escala, **CROMADAS**

- Rotação do pino à direita



	L mm	L "	A max mm		€
111E 150	150	6	24	001110115	15,30 €
111E 200	200	8	29	001110120	18,60 €
111E 250	250	10	34	001110125	22,60 €
111E 300	300	12	40	001110130	29,90 €

111E/D3

Jogo de chaves ajustáveis com escala, **CROMADAS**

001110163

55,00 €



111ER

Chaves ajustáveis de mordente reversível, com escalas, cromadas

- Mordente reversível para excelente contenção, por ex. em tubos
- Dupla marcação laser em mm/polegadas

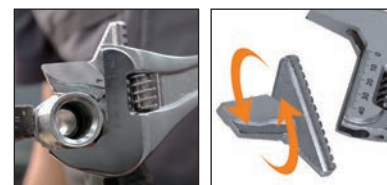

ROTAÇÃO À DIREITA

	L mm	L "	A max mm		€
111ER 200	200	8	29	001110520	24,00 €
111ER 250	250	10	34	001110525	28,00 €
111ER 300	300	12	40	001110530	39,90 €

96/SC9

Jogo de 9 chaves sextavadas macho com ponta de bola

000960374
14,40 €



Ø mm	L mm
1,5	45
2	50
2,5	57
3	64
4	72
5	83
6	94
8	105
10	119

96BPC/SC9

Jogo de 9 chaves sextavadas macho com ponta de bola

000960354
26,60 €

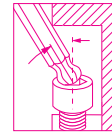

Ø mm	L mm
1,5	79
2	84
2,5	89
3	99
4	108
5	126
6	148
8	168
10	187

97BTX/SC8

Jogo de 8 chaves sextavadas macho com ponta de bola, para parafusos com cabeça Torx®

000970164
48,30 €

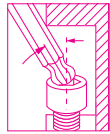

Ø mm	L mm
T9	62
T10	71
T15	81
T20	92
T25	94
T27	105
T30	114
T40	129

97BTXL/SC8

Jogo de 8 chaves com ponta de bola, para parafusos com cabeça Torx®

000970364
59,90 €

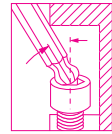

Ø mm	L mm
T9	80
T10	86
T15	100
T20	110
T25	126
T27	140
T30	160
T40	176

97BRTLXL/SC8

Jogo de 8 chaves sextavadas macho, modelo longo. Para parafusos de perfil Tamper Resistant Torx®

000970464
56,00 €

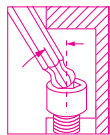

Ø mm	L mm
T9	80
T10	86
T15	100
T20	110
T25	126
T27	140
T30	160
T40	176

96LBP/SC9

Jogo de 9 chaves sextavadas macho com ponta de bola

000961354
30,40 €

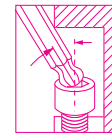

Ø mm	L mm
1,5	90
2	100
2,5	112
3	127
4	144
5	163
6	184
8	204
10	230

96BP-HO/SC9

Jogo de 9 chaves sextavadas macho com ponta de bola, com sistema de fixação por parafuso

000961254
29,90 €

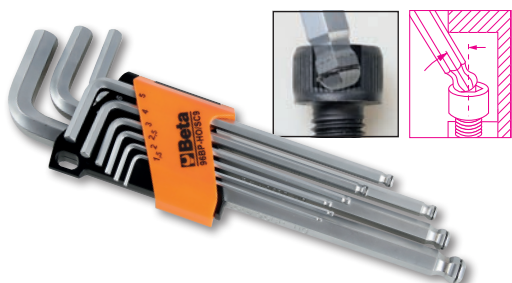

Ø mm	L mm
1,5	79
2	84
2,5	89
3	99
4	100
5	126
6	148
8	168
10	187

96BPA/SC9

Jogo de 9 chaves sextavadas macho com ponta de bola, 110°, modelo extra-curto

000961974
32,00 €

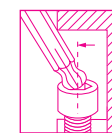

Ø mm	L mm
1,5	71
2	86
2,5	96
3	104
4	116
5	132
6	155
8	176
10	200

96T/55P

Jogo de 5 chaves sextavadas macho com punho

000960946
45,50 €

○ 2,5-3-4-5-6 mm



97TTX/56

Jogo de 6 chaves sextavadas com ponta de bola para parafusos Torx®, com punho

000970791
59,90 €

○ T10-T15-T20
T25-T30-T40



951

A ORIGINAL

Quando esta chave foi lançada, em 1980, foi uma revolução. Concebida para manusear com parafusos de alta resistência, é ideal para um trabalho rápido, ajuste preciso e utilização versátil. O punho sextavado em T pode ser ajustado conforme necessário. As extremidades sextavadas foram concebidas para transmitir o binário máximo possível ao parafuso. O comprimento da haste permite aplicar um binário elevado com esforço mínimo. As melhorias contínuas na produção traduziram-se, por exemplo, em acabamentos com jato de areia e extremidades sextavadas precisas que permitem uma melhor adaptação a todos os parafusos, mesmo danificados. A marcação a laser resulta numa haste mais resistente.

951/56

Jogo de 6 chaves sextavadas macho em T com três pontas

009510687
90,50 €

○ 2,5-3-4-5-6-8 mm



952

A FIÁVEL

Um pré-posicionamento fiável e preciso é o segredo do sucesso desta chave. A junta articulada mantém a sua função ao longo dos anos, sem necessidade de qualquer ajuste. Ângulo de rotação da chave: 60°. Pode ser utilizada a 90° em posição fixa. Punho deslizante em T, pode ser parado na posição pretendida em todo o seu comprimento. Marcação tripla de tamanho na cabeça.

952/07

Jogo de 7 chaves de caixa sextavadas com cardan e punho em T

009520079
188,00 €

○ 7-8-10-12
13-14-17 mm

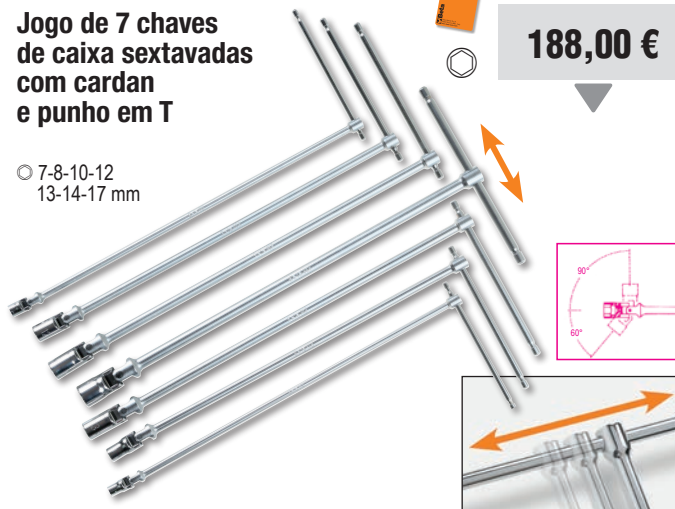

950/06

Jogo de 6 chaves sextavadas com punho em T

○ 7-8-10-13-17-19 mm

009500096
124,00 €



COLOR CODE

96BP-CL/SC9

Jogo de 9 chaves sextavadas ponta de bola, coloridas

000961619

30,80 €

Ø mm	L mm
1,5	91
2	102
2,5	113
3	128
4	143
5	163
6	185
8	206
10	231

MODELO EXTRA-LONGO +30%

97BTX-C/SC8

Jogo de 8 chaves macho coloridas com ponta de bola, para parafusos com cabeça Torx®

000971658

59,00 €

Ø mm	L mm
T9	80
T10	86
T15	90
T20	95
T25	100
T27	105
T30	114
T40	124

860/C38P

1 punho porta-pontas com roquete reversível, 27 bits, 8 chaves de caixa sextavadas e 2 acessórios em estojo de metal com tabuleiro maleável

- 860LP 0,6x4,5-0,8x5,5-1,0x5,5-1,2x6,5 mm
- 860PE 2-2,5-3-4(x2)-5(x2)mm
- 860PH PH1(x2)-PH2(x2)-PH3
- 860TX T10-T15-T20-T25-T30-T40
- 860PZ PZ1(x2)-PZ2(x2)-PZ3
- 900 5-5,5-6-7-8-9-10-13 mm
- 892/0 1/4 1/4
- 892/3 1/4 1/4
- 855P 240 mm

270x120x45 mm

008600878

118,00 €

860/C27

Jogo de 25 bits, 1 conector e 1 roquete reversível em estojo de plástico

008600880

66,00 €

- 860LP 0,5x3-1,0x5,5-1,2x6,5 mm
- 860PE 2-2,5-3-4-5-6 mm
- 860PH PH1-PH2(x2)-PH3
- 860TX T6-T8-T10-T15-T20-T25-T30-T40
- 860PZ PZ1-PZ2(2x)-PZ3
- 860/55 100 mm
- 892/0 1/4 1/4

1257LPH/S8

Jogo de 8 micro-chaves (ref. 1257LP, 1257PH) em caixa rígida

012570210

46,90 €

- 1257PH PH00-PH0-PH1
- 1257LP 0,4x2-0,4x2,5-0,5x3
- 0,6x3,5-0,8x4 mm

180x120x50 mm

1243/D7

Jogo de 7 chaves de parafusos com ponta de aço

1241 ● 5,5x100-6,5x125-8x150-10x200 mm
1242 ⊕ PH1x100-PH2x100-PH3x150 mm



012430017
72,00 €

1203E/D5

Jogo com 5 chaves de fendas

1201E ● 3,5x100-5,5x150-6,5x150 mm
1202E ⊕ PH1x80-PH2x100 mm

1203E/D10N

Jogo com 10 chaves de fendas

1201E ● 2,5x50-3x75-4x100-5,5x150-6,5x150 mm
1202E ⊕ PH0x60-PH1x80-PH2x100 mm
1201EN ● 4x30 mm
1202EN ⊕ PH1x30 mm

1207E/TX-D7

Jogo com 7 chaves de fendas

1207E/TX ⊕ T6-T8-T10-T15-T20-T25-T30

1203E/D8P

Jogo com 8 chaves de fendas

1201E ● 2,5x50-3x75-4x100-5,5x100-6,5x150 mm
1202E ⊕ PH0x60-PH1x80-PH2x100 mm

012031001
21,80 €

012031018
30,40 €

012031019
39,60 €

012071207
39,20 €



Beta **EVOX**
A EVOLUÇÃO DA CHAVE DE FENDAS!

Beta **EVOX-E**

AGORA A CHAVE DE FENDAS BETA EVOX, ALÉM DE FUNCIONAL E ERGONÓMICA É TAMBÉM ELÉTRICA!



- Bateria de lítio 3.7V 2300mAh
- Torque máx. em modo elétrico: 1.2 Nm
- **Mais de 1.000 apertos a 1.2 Nm por ciclo de carga**
- **Velocidade: 250 rpm**
- **Extraordinária resistência estática (até 12 Nm, aperto manual)**
- Extraordinária resistência mecânica
- Porta-bits magnético 1/4"
- Compatível com todos os bits standard
- Recarregável via cabo USB-C (incluído)

- Porta USB-C protegida com tampa de rosca
- LEDs frontais para melhor visibilidade da área de trabalho
- Em carga, os LEDs imóveis indicam carga completa
- Pega ergonômica em nylon inspirada pela aparafusadora Evox
- Botões de trabalho integrados e selados
- Prática bolsa de cintura com bolsos para bits (inclui 6 bits sortidos)

1210E/GE

Chave de fendas elétrica Evox-E

012100701
118,00 €



1211E/GE

Chave de fendas elétrica Evox-E

012110701
137,00 €



NEW

Morphos Beta

A CHAVE DE FENDAS QUE SE ADAPTA À FORMA DA SUA MÃO

1 PUNHO

O punho assenta numa estrutura inovadora de **três materiais**: o corpo em polipropileno assegura a firmeza, enquanto uma camada interna de TPR ultra-suave, colocada nos pontos de contacto com a palma da mão, está sujeita a uma deformação controlada, a fim de se adaptar à mão e proporcionar uma melhor transmissão e conforto.

2 Secção triangular para **reduzir o rolamento sobre a bancada de trabalho**

3 Textura para **maior aderência – por exemplo, nas condições de trabalho mais difíceis**

4 Identificação imediata da lâmina na cabeça

5 Lâmina cromada e com tratamento de jato de areia para uma proteção eficaz contra a corrosão



BINÁRIO

Testes laboratoriais internos demonstraram a capacidade de transmitir **MAIS DE 30% DE BINÁRIO ADICIONAL EM RELAÇÃO AOS MODELOS ANTERIORES.**

MENOS ESFORÇO E MAIOR DESEMPENHO EM CADA APLICAÇÃO

1223/D5

012230001

Jogo com 5 chaves de fendas

36,00 €

1221 ● 3,5x100-5,5x150-6,5x150 mm
1222 ● PH1x80 - PH2x100 mm

1223/D6

012230006

Jogo com 6 chaves de fendas

39,00 €

1222 ● PH1x80 - PH2x100
1224 ● 2,5x60-x3x100-x4x100-5x125 mm

1223/D8P

012230018

Jogo com 8 chaves de fendas

53,00 €

1221 ● 2,5x50-3x75-4x100-5,5x100-6,5x150 mm
1222 ● PH0x60 - PH1x80 - PH2x100

1223/D10N

012230019

Jogo com 10 chaves de fendas

66,00 €

1221 ● 2,5x50-3x75-4x100-5,5x150-6,5x150 mm
1221N ● 4x30 mm
1222 ● PH0x60 - PH1x80 - PH2x100
1222N ● PH1x80

1227TX/D7

012270207

Jogo com 7 chaves de fendas

67,50 €

1207E/TX ● T5-T6-T8-T10-T15-T20-T25



1/4 Jogo de 10 bits com porta-bits magnético, em estojo de bolso

861MIX/A10

008610800
12,60 €

- 861LP 0,5x3-1x5,5-1,2x6,5 mm
- 861PH PH1-PH2(x2)-PH3
- 861PZ PZ1-PZ2-PZ3
- 882M1 \odot 1/4 \bullet 1/4

861PE/A10

008610820
12,60 €

- 861PE 2-2,5-3(x2)-4(x2)
5(x2)-6-8 mm
- 882M1 \odot 1/4 \bullet 1/4



861PHZ/A10

008610810
12,60 €

- 861PH PH1-PH2(x3)-PH3
- 861PZ PZ1-PZ2(x3)-PZ3
- 882M1 \odot 1/4 \bullet 1/4

861TX/A10

008610870
12,80 €

- 861TX T7-T8-T9-T10-T15
T20-T25-T27-T30-T40
- 882M1 \odot 1/4 \bullet 1/4

862F/A7

008620950
34,00 €

Jogo de 7 chaves de caixa longas, magnéticas, com encaixe de 1/4", em estojo plástico

- \odot 5,5-6-7-8-10-12-13 mm



862XP/A16

008620960
45,90 €

Jogo de 16 bits de impacto em estojo de bolso

- IMPACT
- 861PH2(x2)-PH3
- 861PZ2(x2)-PZ3
- 861T20-T25(x2)-T30(x2)-T40(x2)
- \odot 4-5-6 mm



861/C100

Jogo de 98 bits com 2 porta-bits, em estojo

- Para chaves de fendas manuais, elétricas e pneumáticas

100x
155x117x37 mm

008616998
49,90 €

\odot	861LP	3-4-4,5-5,5(x3)-6,5(x2)-8(x2) mm
\oplus	861PH	PH0(x2)-PH1(x3)-PH2(x3)-PH3(x2)-PH4
\oplus	861PZ	PZ1(x3)-PZ2(x3)-PZ3(x2)-PZ4
\odot	861PE	2-2,5(x2)-3(x2)-4(x2)-5(x2)-6(x2)-8-10 mm
\odot	861TX	T6-T7-T8-T9-T10(x2)-T15-T20(x2)-T25(x2)-T27-T30(x2)-T40(x2)
\odot	861RTX	T6-T7-T8-T10-T15-T20-T25-T27-T30-T40
\oplus	861XZN	M5-M6-M8
\oplus	861TQS	0-1-2-3-4-5-6-8-10
\oplus	861TRW	1-2-3-4-5-6
\oplus	861SP	4-6-8-10-12
\odot	861SQ	0-1(x2)-2(x2)-3

\odot - \oplus (x2)

1256/C36-2

Punho bi-material para micro-chaves com 36 bits intermutáveis de 4 mm e extensão magnética

38x
130x60x35 mm

4mm
012560100
48,90 €

\odot	1256TX	\odot	T3-T4-T5-T6-T7-T8-T9-T10-T15
\oplus	1256RTX	\oplus	T6-T7-T8-T9-T10
\odot	1256LP	\odot	0,8-1,2-1,5-1,8-2-2,5-3-3,5-4 mm
\odot	1256PE	\odot	0,7-0,9-1,3-1,5-2 mm
\oplus	1256PH	\oplus	PH000-PH00-PH0-PH1
\oplus	1256PZ	\oplus	PZ000-PZ00-PZ0-PZ1
\oplus	1256/20		
\oplus	1256/30		

900/C39N

Jogo de 11 chaves de caixa sextavadas, 21 bits e 7 acessórios

009000947
14" 1/4" 145,00 €



39x
150x97x53 mm

	900	5-5,5-6-7-8-9-10-11-12-13-14 mm	11
	900/20	50 mm	1
	900/20L	100 mm	1
	900/25		1
	900BG/31C	129 mm	1
	892/0	■ 1/4 - ● 1/4	1
	895/1	○ 1/4 - □ 1/4	1
	861LP	● 0,6x4,5-1,2x6,5-1,2x8 mm	3
	861PH	⊕ PH1-PH2-PH3	3
	861PZ	⊕ PZ1-PZ2-PZ3	3
	861PE	○ 2,5-3-4-5-6 mm	5
	861RTX	⊗ T10-T15-T20-T25-T27-T30-T40	7
	900/55Z	⊗ 126 mm	1

867/C52

Jogo 52 bits com 2 acessórios e porta-bits sextavado 10 mm

2,1 kg 008670901
10mm 78,00 €



52x
250x170x70 mm

	867PE	○ 4-5-6-7-8-10-12 mm
	867PE/L	○ 4-5-6-7-8-10-12 mm
	867XZN	○ M5-M6-M8-M10-M12
	867XZN/L	○ M5-M6-M8-M10-M12
	867TX	⊗ T20-T25-T30-T40-T45-T50-T55
	867TX/L	⊗ T20-T25-T30-T40-T45-T50-T55
	867RTX	⊗ T20-T25-T30-T40-T45-T50-T55
	867RTX/L	⊗ T20-T25-T30-T40-T45-T50-T55
	867/1	○ 10 mm - □ 3/8"
	867/2	○ 10 mm - □ 1/2"

900/C39U

Jogo de 11 chaves de caixa, 21 bits e 7 acessórios

009001947
14" 1/4" 145,00 €

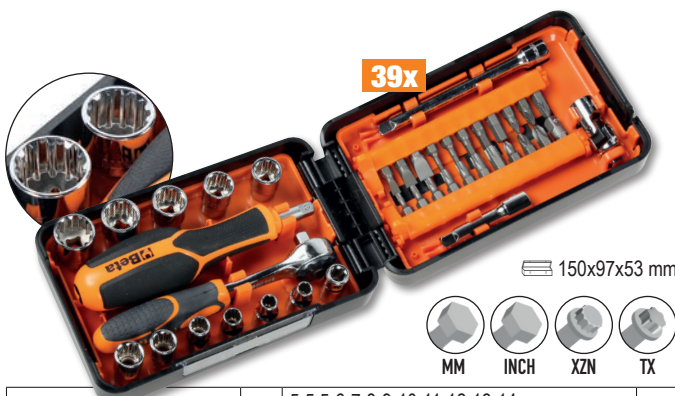

39x
150x97x53 mm
MM INCH XZN TX

	900U	mm 5-5,5-6-7-8-9-10-11-12-13-14 mm	11
		" 13/64-7/32-1/4-9/32-5/16-11/32-3/8-7/16-15/32-1/2-9/16	
		XZN M6-M8-M10-M12-M14-M16-M18	
		FTX E7-E8-E10-E12-E14-E16-E18	
	900/20	50 mm	1
	900/20L	100 mm	1
	900/25		1
	900BG/31C	129 mm	1
	892/0	■ 1/4 - ● 1/4	1
	895/1	○ 1/4 - □ 1/4	1
	861LP	● 0,6x4,5-1,2x6,5-1,2x8 mm	3
	861PH	⊕ PH1-PH2-PH3	3
	861PZ	⊕ PZ1-PZ2-PZ3	3
	861PE	○ 2,5-3-4-5-6 mm	5
	861RTX	⊗ T10-T15-T20-T25-T27-T30-T40	7
	900/55Z	⊗ 126 mm	1

900/C11

Jogo com 11 chaves de caixa sextavadas, 20 pontas e 8 acessórios

1,2 kg 009000971
14" 1/4" 112,00 €











39x
270x120x45 mm

	861LP	● 0,5x3-0,8x5,5-1x5,5-1,2x6,5 mm
	861PE	○ 3-4-5-6-8 mm
	861PH	⊕ PH0-PH1-PH2-PH3
	861TX	⊗ T8-T10-T15-T20-T25-T30-T40
	895/1	○ 1/4" - □ 1/4"
	900	○ 5-5,5-6-7-8-9-10-11-12-13-14 mm
	900/16	□ 1/4 - ■ 3/8"
	900/20	50 mm
	900/21	150 mm
	900/25	
	900/42	
	900BG/31	177 mm
	900/55	⊗

902A/C22

3,5 kg 009020807

Jogo de 22 chaves de caixa sextavadas e 6 acessórios em estojo metálico

1/4"		900	5-5,5-6-7-8-9-10-11-12-13 mm
		900/20	50 mm
		900/25	
1/2"		900/55	
		920A	10-13-14-15-17-18-19-22-24-27-30-32 mm
		920/21	125 mm
		920/25	
		920/55	









249,00 €

420x185x60 mm

910A/C16

2,4 kg 009100936

Jogo com 16 chaves de caixa bisextavadas e 5 acessórios

	910A	6-7-8-9-10-11-12-13-14-15-16-17-18-19-21-22 mm	3/8"
	910/21	125 mm	
	910/22	250 mm	
	910/25		
	910/42	210 mm	
	910/55		









130,00 €

335x145x60 mm

920A/C17M

5 kg 009200924

Jogo de 17 chaves de caixa sextavadas e 5 acessórios em módulo "soft" em estojo metálico

	920A	10-11-12-13-14-15-16-17-18-19-20-21-22-24-27-30-32 mm	1/2"
	920/21	125 mm	
	920/22	255 mm	
	920/25		
	920/42	305 mm	
	920/55		









224,00 €

420x185x60 mm

928A/C12

13 kg 009280955

Jogo de 12 chaves de caixa sextavadas e 5 acessórios em estojo metálico

	928A	22-24-27-30-32-34-36-38-41-46-50-55 mm	3/4"
	928/21	200 mm	
	928/22	380 mm	
	928/25		
	928/42	450 mm	
	928/55		



485,00 €

530x220x80 mm

A LINHA DE ROQUETES BETA

A LINHA DE ROQUETES DA BETA, CONCEBIDA E FABRICADA NAS INSTALAÇÕES ITALIANAS DA EMPRESA, FOI REMODELADA E ALARGADA.



Roquete com até **72 dentes: ângulo de retorno 5°** para trabalhos em espaços reduzidos. Serrilha de 17 dentes, incluindo 11 sempre em fixação.



Tamanho reduzido da cabeça para facilitar o acesso. Encabadouro quadrado fosfatado.



Reversão com uma mão.



A pressão da mão na cabeça do roquete não provoca qualquer inversão ou libertação acidental da chave de caixa.

As versões com encabadouro quadrado 1/2" e 3/4" apresentam uma redução de peso de aproximadamente 6%, para um melhor manuseamento e maior facilidade de utilização, sem afetar a robustez ou o desempenho

MATERIAIS INOVADORES PARA DESEMPENHO SUPERIOR

ALAVANCA RETA

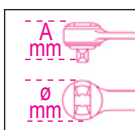

	L mm	Ø mm	A mm	■	Dentes	📄	€
900/55	127	25	29	1/4"	40	009001155	32,60 €
910/55	207	31	33	3/8"	72	009101155	35,40 €
920/55	271	40	41	1/2"	72	009201155	42,70 €
928/55	504	58	59	3/4"	72	009281155	116,00 €

- 1 Alavanca reta:** o processo de prensagem dá origem a um produto semi-acabado com uma secção transversal redonda, especialmente concebida para minimizar a tensão interna, resultando assim num desempenho excelente
- 2** Punho ergonómico bimaterial
- 3** Orifício no punho para pendurar



ALAVANCA ANGULAR

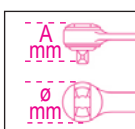

	L mm	Ø mm	A mm	■	Dentes	📄	€
900E/55	125	26	25	1/4"	40	009001255	34,00 €
910E/55	204	31	33	3/8"	72	009101255	38,00 €
920E/55	267	40	41	1/2"	72	009201255	42,80 €

ACESSO FÁCIL A ESPAÇOS REDUZIDOS

- 1 Alavanca angular** com punho elevado em relação ao plano de trabalho, para maior conforto e facilidade de utilização em espaços reduzidos.
- 2** Punho bimaterial estreito e ergonómico
- 3** Orifício no punho para pendurar

NEW

CHAVE DINAMOMÉTRICA ZERO-RESET

A CHAVE DINAMOMÉTRICA QUE NÃO REQUER LIBERTAÇÃO DE TENSÃO



Mesmo que a tensão não seja libertada, o número de ciclos, durabilidade e precisão de aperto exigidos pelas normas de referência são garantidos.

A chave dinamométrica Zero Reset foi totalmente desenvolvida internamente e é produzida nas fábricas da Beta Utensili em Itália, utilizando peças 100% italianas.

TECNOLOGIA ZERO-RESET:

Graças a materiais de elevado desempenho e ao tratamento térmico melhorado da mola e dos componentes do sistema de ajuste, não é necessário libertar a tensão após a utilização.

AJUSTE FÁCIL:

A escala graduada permite configurar frações mínimas de intervalo (em décimos de Nm).

VISIBILIDADE MELHORADA:

Escala dupla em Nm para visibilidade mais clara e simples do torque.



666

Chave dinamométrica ZERO-RESET com roquete reversível, para aperto à direita, precisão de torque: $\pm 3\%$

UNI EN ISO 6789

1/4" 3/8" 1/2"



	Nm	■		L (mm)	g	Icon	€
666/2	5÷25	1/4"	0,05	273	395	006660702	187,00 €
666/2X	5÷25	3/8"	0,05	273	405	006660703	187,00 €
666/5	10÷50	3/8"	0,25	342	680	006660705	169,00 €
666/10	20÷100	3/8"	0,25	385	760	006660710	171,00 €
666/10X	20÷100	1/2"	0,25	385	770	006660711	175,00 €
666/20	40÷200	1/2"	0,5	471	1020	006660720	186,00 €
666/30	60÷300	1/2"	1	600	1270	006660730	211,00 €

667

Chave dinamométrica ZERO-RESET com roquete reversível, para aperto à direita/esquerda, precisão de torque: $\pm 3\%$

UNI EN ISO 6789

1/2" 3/4"



	Nm	■		L (mm)	g	Icon	€
667/20	40÷200	1/2"	0,5	471	1035	006670720	183,00 €
667/30	60÷300	1/2"	1	600	1285	006670730	204,00 €
667/40	80÷400	3/4"	1	710	2220	006670740	490,00 €

605E

Chaves dinamométricas com desarme sonoro, roquete reversível de aperto à direita e à esquerda precisão: $\pm 6\%$



1/4"

	Nm	kgfm	lbf.in	■	L (mm)		g	Icon	€
605E/5	1÷5	0,1÷0,5	11÷47	1/4"	190	0,05	180	006050105	157,00 €
605E/10	2÷10	0,2÷1,0	22÷93	1/4"	190	0,1	180	006050110	165,00 €

UNI EN ISO 6789

666/C2

Chave dinamométrica Zero-Reset, em estojo, com chaves de caixa e extensões

≡ 335x145x60 mm



1,6 kg

006661002

1/4"

290,00 €

	666/2	5+25 Nm
	900	4+13 mm
	900/...	50-100 mm
	900/16	
	895/1	

NEW

666/C5

Chave dinamométrica Zero-Reset, em estojo, com chaves de caixa e extensões

≡ 420x185x60 mm



3 kg

006661005

3/8"

320,00 €

	666/5	10+50 Nm
	910A	8+19 mm
	910/21 - 910/22	125-250 mm
	910/15	
	910/16	
	895/3	

NEW

666/C10X

Chave dinamométrica Zero-Reset, em estojo, com chaves de caixa e extensões

≡ 420x185x60 mm



3,5 kg

006661011

1/2"

320,00 €

	666/10X	20+100 Nm
	920A	10+22 mm
	920/20-920/21	75-125 mm
	920/15	

NEW

666/C20

Chave dinamométrica Zero-Reset, em estojo, com chaves de caixa e extensões

≡ 510x180x45 mm



4,5 kg

006661020

1/2"

360,00 €

	666/20	40+200 Nm
	920A	13+27 mm
	920/20-920/21 920/22	75-125-255 mm
	920/15	

NEW

666/C30

Chave dinamométrica Zero-Reset, em estojo, com chaves de caixa e extensões

≡ 620x180x45 mm



6,3 kg

006661030

1/2"

419,00 €

	666/30	60+300 Nm
	920A	13+32 mm
	920/20-920/21 920/22	75-125-255 mm
	920/16	

NEW

599DGT-AW

Chave dinamométrica eletrônica, com leitura do binário/ângulo e transmissão de dados sem fios

UNI EN ISO 6789

14" 38" 12" CE

- Tipos de aperto: binário, ângulo, binário + ângulo
- Modo de medição duplo: pico e curso
- Indicador luminoso, sinal acústico e tátil informam o utilizador que o valor pré-selecionado foi atingido
- Permite guardar e visualizar as últimas 999 leituras de pico e/ou ângulo
- Predefinição até 9 valores binário/ângulo
- Bloqueio de segurança
- A chave pode ser associada a um determinado utilizador através de software
- Rastreabilidade de dados. O software permite armazenar e associar à ID de utilizador a data e hora, número de série da ferramenta, valor de aperto definido e valor alcançado

- Punho bicomponente antiderrapante
- Inclui: 3 pilhas AA - 1.5V, cabo USB e software

- **Transmissão bidirecional de dados sem fios, da chave para o software e vice-versa, em massa a posteriori ou em tempo real**
- **Software de processamento de dados personalizado com resultados OK/NG imediatos e fáceis de ler e visualização de gráficos em tempo real**

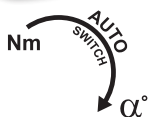

BINÁRIO + ÂNGULO

	Nm	kgfm	lbf.ft	■	L (mm)		g		€
599DGT-AW/30	6÷30	0,6÷3	4,5÷22	1/4"	410	0,1	800	005990702	775,00 €
599DGT-AW/135	27÷135	2,7÷13,5	20÷100	3/8"	445	1,0	1000	005990713	785,00 €
599DGT-AW/340	68÷340	6,8÷34	50÷250	1/2"	615	1,0	1500	005990734	795,00 €



605DGT/2

Chave dinamométrica eletrônica para aperto até 20 Nm

- Modo de medição duplo: pico e curso
- Alimentação: 1 pilha 1.5V AAA (incluída)



Nm	Kgfm	lbf.in	■	L (mm)	
4÷20	0,4÷2	35÷177	1/4"	210	0,01

UNI EN ISO 6789 CE

677/C

Chave dinamométrica de desarme (break-back) com roquete, para aperto à direita e à esquerda, precisão de torque: ± 4%, em estojo

A chave dinamométrica break-back Beta 677 é particularmente adequada para trabalhos pesados com apertos elevados.



O mecanismo de desarme informa o utilizador que o aperto programado foi alcançado através da flexão da chave na junta em aprox. 20°.

- Chave de dois componentes: alavanca com roquete e sistema de desarme com regulação do aperto



	Nm	kgfm	lbf.ft	■	L (mm)		kg		€
677/C600	120÷600	12÷60	100÷450	3/4"	1059	10	6,0	006770607	849,00 €
677/C800	200÷800	20÷80	150÷600	3/4"	1319	10	6,7	006770612	840,00 €
677/C1000	300÷1000	30÷100	200÷750	3/4"	1554	20	7,4	006770616	895,00 €

584

Aparafusadora dinamo-métrica, para aperto à direita, precisão: +/-6%



UNI EN ISO 6789



	Nm	gfm	Ø		g	Art.º	€
584/1	0,2÷1	20÷100	1/4"	0,01	266	005840201	219,00 €
584/5	1÷5	100÷500	1/4"	0,1	346	005840206	219,00 €
584/10	1÷5	500÷1000	1/4"	0,1	349	005840210	234,00 €



584/C31

Jogo composto por 1 aparafusadora dinamo-métrica, 8 chaves de caixa sextavadas de binário elevado, 20 bits e 2 acessórios

	584/5	1÷5 Nm
	900	4-5-5,5-6-7-8-9-10 mm
	860LP	0,6x4,5-1x5,5-1,2x6,5 mm
	860PH	PH1 - PH2 (x2) - PH3
	860PE	2-2,5-3-4-5 mm
	860TX	T9-T10-T15-T20-T25-T27-T30-T40
	882P/80	80 mm
	892/0	● 1/4 ■ 1/4



1,3 kg

005840931

1/4"
1/4"

299,00 €

270x120x45 mm

581/5

Aparafusadora dinamo-métrica, não graduada, para aperto à direita precisão: +/-6% (para definir os valores de binário utilizar o item 680)



005810006

199,00 €



Nm	gfm	Ø	UNI EN ISO 6789
1÷5	100÷500	1/4"	

610X/4

Chave dinamo-métrica com 4 valores predefinidos

Valores de aperto disponíveis: 90 - 100 - 110 - 120 Nm.



006100200

106,00 €

1/2"



UNI EN ISO 6789

NEW

601C

Indicador digital ângulo de aperto

- Para apertar parafusos nos valores estabelecidos pelo ângulo de torção
- Completo com sinal sonoro e indicadores LED que informam o utilizador de que o ângulo pré-definido está próximo de ser / já foi alcançado
- Para aperto à esquerda e à direita
- Precisão do ângulo: +/-2°
- Resolução: 0,1°
- Possibilidade de regulação até 9 valores de ângulo
- Podem ser armazenadas até 50 medições
- Fornecido em estojo ABS
- Potência: 2 pilhas AAA (incluídas)

006010100

169,00 €



601CA

Indicador digital ângulo e binário de aperto

- Ângulo de aperto binário
- Roquete reversível: permite o aperto à direita e à esquerda
- Precisão de aperto: +/- 4%
- Precisão do ângulo: +/- 2°
- Modo de medição duplo: pico e curso
- Escala de leitura em Nm/ft.lb/in-lb/kg.cm/graus
- Indicador luminoso e um sinal sonoro informam o utilizador que o ângulo programado já foi alcançado
- Predefinição até 9 valores de binário/ângulos
- Podem ser armazenadas até 50 medições
- Certificado de calibração ABS
- Alimentação: 2 tamanho AAA baterias (incluídas)

006010120

290,00 €



		Nm	
1/2"	1/2"	40÷200	0,1



1150HPC

Alicate universal HYPERCUT com arestas em aço sinterizado M2

- O veio descentralizado permite que o ponto de apoio fique mais próximo do ponto de corte, resultando num efeito de alavanca melhorado.
- As pontas perfeitamente alinhadas e o perfil estreito garantem um aperto firme em qualquer espaço, inclusive em áreas extremamente reduzidas.
- Corpo do alicate em aço de molibdénio fiável, com tratamento térmico para garantir flexibilidade e robustez, bem como um aperto firme em qualquer condição.

011500618
47,90 €



100% MADE By Beta

PATENTEADO

**ABSOLUTAMENTE INOVADOR
NOTÁVEL CAPACIDADE DE CORTE**



Tensão de corte-teste estático =	-73%
Vida útil média das arestas de corte (teste ISO 5744) =	+127%
Arestas de corte em aço M2 =	65HRC

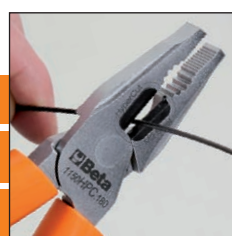

1169BM/D3

Jogo de alicates: 1 universal, 1 de pontas redondas longas, 1 de corte diagonal

011690133
74,00 €



1169/D3

Jogo de alicates: 1 combinado, 1 de corte diagonal, 1 de pontas redondas extra-longas, punhos bimatéria, acabamento industrial

011690053
61,50 €



1169N/D4

Jogo de alicates: 1 combinado para trabalhos pesados, 1 de pontas longas, 1 de corte cromado e 1 ajustável de charneira fechada, fosfatado

011690024
78,00 €



NEW**1047N****ALICATE AJUSTÁVEL DE CHARNEIRA FECHADA, COM BOTÃO DE BLOQUEIO, MECANISMO EXCLUSIVO DE AJUSTE DOS MORDENTES E BLOQUEIO AUTOMÁTICO**

DIN ISO 8976

1 Cabeça afunilada permite acesso a espaços reduzidos**2** Dentes reforçados por indução para maior durabilidade. Geometria e ângulo dos dentes concebidos para uma fixação eficaz e segura**3** Ajustável até 23 posições nos 250 mm de comprimento**4** Punhos com revestimento antiderrapante em PVC**5** Facilidade de manuseamento e conforto, graças aos punhos com secção triangular, para uma maior superfície de contacto e menor esforço de trabalho**MECANISMO PATENTEADO****PARA AJUSTE DOS MORDENTES E BLOQUEIO AUTOMÁTICO**

O sistema exclusivo de botão de bloqueio permite abrir, fechar e utilizar o alicate com uma só mão

1047N

	L mm	A Max mm	L1 mm	S mm	g		€
1047N 180	180	34	30	6	216	010470018	38,00 €
1047N 250	250	42	37	8	394	010470024	39,90 €
1047N 300	300	52	43	9	524	010470030	50,50 €

1048N**Alicate de charneira fechada, punhos antiderrapantes com revestimento em PVC**

- Cabeça/ângulo maior para um manuseamento melhorado
- Até 8 opções de regulação
- Parafuso reforçado para maior resistência ao desgaste
- Acabamento fosfatado
- Em aço cromo-vanádio

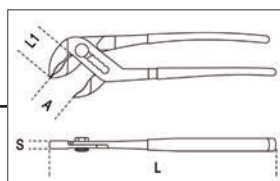

DIN ISO 8976



	L mm	A Max mm	L1 mm	S mm	g		€
1048N 175	175	36	31	11	189	010480910	20,40 €
1048N 250	250	46	38	13	354	010480915	21,60 €
1048N 300	300	60	44	14,8	554	010480920	32,40 €
1048N 400	400	96	81	19	1180	010480940	58,00 €

1047N/D3

010470053

Jogo de 3 alicates de charneira, com botão de bloqueio**125,00 €****3X****NEW****1048N/D3**

010480923

Jogo de 3 alicates de charneira**71,00 €****3X**

1048VN

Alicate ajustável de charneira fechada, lacado cor de laranja



	L mm	A Max mm	L1 mm	S mm	g		€
1048VN 175	175	36	31	11	189	010480111	18,20 €
1048VN 250	250	46	38	13	354	010480116	20,80 €
1048VN 300	300	60	44	14,8	554	010480121	30,40 €

1052

Alicate ajustável auto-bloqueante, mordentes côncavos



	L mm	Ø Max mm	g		€
1052/140	140	22	175	010520014	17,80 €
1052/190	190	36	360	010520019	19,90 €
1052/240	240	42	590	010520024	22,40 €
1052/300	300	55	900	010520030	35,60 €

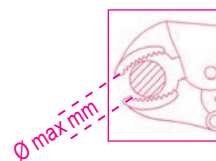

1031/S4

Jogo de 4 alicates de freios

010310000
79,90 €

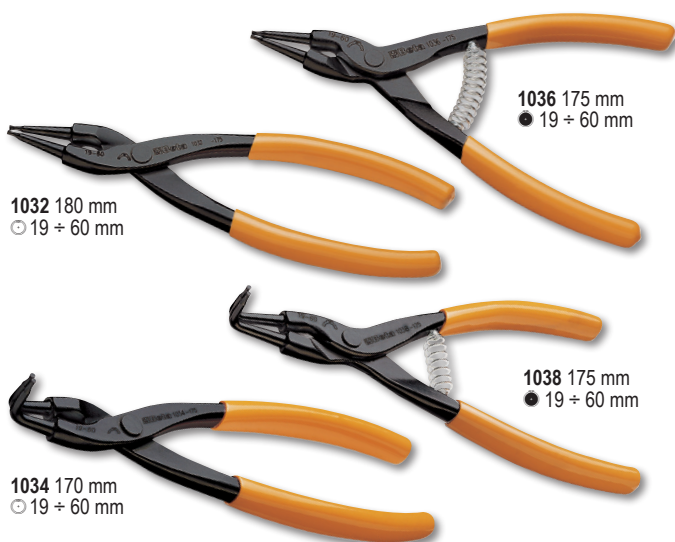

1199ESD/D3

Jogo com 1 alicate de pontas chatas longas, 1 alicate de corte diagonal e 1 alicate de corte, ESD

011990003
84,00 €



1009L/DP-S2

Jogo de 2 Alicates extralongos, nariz dentado duplo giratório

- Dupla articulação
- Indicados para trabalhos em zonas de difícil acesso

010090060
59,50 €



1370



Martelo para mecânico,
cabo em madeira

UNI 7778 DIN 1041
HICKORY

	g	g		€
1370/300	300	439	013700053	11,20 €
1370/500	500	669	013700055	13,80 €
1370/800	800	949	013700058	17,60 €
1370/1000	1000	1180	013700060	21,00 €
1370/1500	1500	1722	013700065	24,60 €
1370/2000	2000	2181	013700070	29,20 €

1370T



Martelo para mecânico
cabo em fibra

	g	g		€
1370T/300	300	452	013700630	16,60 €
1370T/500	500	663	013700650	18,00 €
1370T/800	800	1017	013700680	19,20 €
1370T/1000	1000	1279	013700700	24,60 €
1370T/1500	1500	1740	013700750	28,60 €

1390



Martelo com batentes de
plástico, cabo em madeira

UNI 7784

	Ø mm	g		€
1390/22	22	134	013900022	14,00 €
1390/28	28	230	013900028	17,00 €
1390/35	35	365	013900035	23,00 €
1390/45	45	689	013900045	36,60 €
1390/60	60	1462	013900060	62,50 €

32AU

Punção de bico automático

000320160

39,20 €



31/B6N

Jogo de 6 saca-troços
em bolsa de poliéster

000310024

49,90 €

Ø 2-3-4-5-6-8 mm



1380T

Marreta, cabo em fibra



	A mm	L1 mm	g		€
1380T 800	35	85	800	013800308	23,00 €
1380T 1000	40	100	1000	013800310	24,00 €
1380T 1250	42	110	1250	013800312	24,00 €
1380T 1500	45	120	1500	013800315	25,00 €
1380T 2000	49	120	2000	013800320	32,00 €

963

Alavanca com extremidades
achatada e pontiaguda

009630001

29,30 €



412/SP25

Jogo de brocas cilíndricas (ref. 412) em caixa

004120425
119,00 €

Ø 1÷13 x 0,5 mm
R ≤ 800 N/mm²
HV ≈ 750÷820
DIN 338



110x190x55 mm



437U/09

Kit para reparação de roscas danificadas

2 kg 004370550
256,00 €

M5X0,8
M6X1,0
M8X1,25
M10X1,5
M12X1,75

370x230x55 mm



450/C21

Jogo de brocas craneanas e acessórios para uso industrial

	450	Ø 19-22-29-35-38-44-51-57-64-76-83-92-95-105-114 mm
	450AL	/1 - /2
	450PA	/1 - /2
	450PR	
	450AD	



7 kg 004500315
499,00 €

21x

Co8%

420x280x60 mm

446/C110

Jogo de brocas craneanas e acessórios para uso industrial

III	433 M mm	440/440A M mm	441/441A M mm
2x0,4	6x0,75 - 7x0,75	2x0,4	6x0,75 - 7x0,75
3x0,5	8x0,75 - 8x1	3x0,5	8x0,75 - 8x1
4x0,7	9x0,75 - 9x1	4x0,7	9x0,75 - 9x1
5x0,8	10x0,75 - 10x1	5x0,8	10x0,75 - 10x1
6x1	10x1,25 - 11x0,75	6x1	10x1,25 - 11x0,75
7x1	11x1 - 11x1,25	7x1	11x1 - 11x1,25
8x1,25	12x0,75 - 12x1	8x1,25	12x0,75 - 12x1
9x1,25	12x1,25 - 12x1,5	9x1,25	12x1,25 - 12x1,5
10x1,5	14x1 - 14x1,25	10x1,5	14x1 - 14x1,25
11x1,5	14x1,5 - 16x1	11x1,5	14x1,5 - 16x1
12x1,75	16x1,5 - 18x1,5	12x1,75	16x1,5 - 18x1,5
14x2		14x2	
16x2		16x2	

435/0 444/1 436/1
435/3 444/2



8,1 kg 004460060
595,00 €

500x337x60 mm

1599F

Torno paralelo de bancada, forjado

Totalmente fundido em aço. Superfície do mordente fresada e endurecida. Abertura frontal. Profundidade de aperto elevada

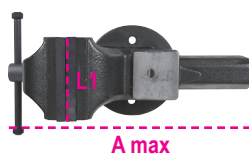

A max

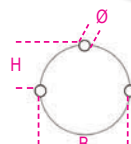

	L mm	BxH mm	Ø mm	A max mm		€
1599F/100	100	92x46	11	125	015990100	235,00 €
1599F/125	125	108x54	13	150	015990125	299,00 €
1599F/150	150	125x62	13	200	015990150	420,00 €
1599F/175	175	140X70	15	220	015990175	575,00 €

Beta

POWERTOOLS

FERRAMENTAS ELÉTRICAS

1972/K12V-10

Aparafusadora ultracompacta, 12V

- Velocidade mecânica dupla com engrenagens de aço e embraiagem de 20 posições
- Binário até 30 Nm e 1300 rpm (400 rpm na 1ª velocidade); fura diâmetros até 10 mm em aço e 20 mm em madeira
- Baterias de 2Ah e indicador de carga no corpo da máquina
- Punho ergonómico antiderrapante
- LED frontal
- Bucha automática de 10 mm
- Clipe para cinto (lado direito/esquerdo)
- Botão seletor, modos de aparafusar-desaparafusar-bloqueio (para transporte)
- **Fornecido em mala rígida com 2 baterias de iões de lítio (2 Ah) e carregador rápido (50 min)**

Ultracompacta: comprimento máximo de 170 mm;
Ultraleve: não mais de 1,1 kg, com bateria e perfeitamente equilibrada



019720112

125,00 €



1956 115-750W

Rebarbadora para discos Ø 115 mm

- **Motor potente (750 W)**
- Punho ergonómico antiderrapante para maior conforto e segurança
- Cabeça rebaixada que permite trabalhar em espaços confinados
- Extremamente leve (pesa no máximo 1,8 kg)
- Proteção contra arranque involuntário
- Punho adicional que pode ser montado em ambos os lados
- Resguardo do disco sem ferramentas (libertação rápida)
- Dispositivo de bloqueio do veio para substituição rápida do disco
- Interruptor deslizante on/off
- Entradas de ar protegidas contra infiltração de poeiras, proporcionam um arrefecimento eficaz
- Chave de serviço incluída



019560011

56,00 €



- Rotações em vazio: 11,000 rpm
- Rosca do veio: M14
- Comprimento do cabo anti-enrolamento: 4 m

1984/K600+BORSA

019840038

Kit chave de impacto 20V, 600 Nm + saco para ferramentas elétricas em tecido técnico

409,00 €

1984/K600

Chave de impacto reversível sem escovas 20V, 600 Nm,
Fornecida em estojo rígido com 2 baterias (4 Ah) e carregador rápido.



INCLUI C9PT Saco para ferramentas elétricas em tecido técnico



Quadra macho 1/2", 3 ajustes de binário no modo de aparafusar, 2 no modo de desaparafusar.
Motor BRUSHLESS: Desempenho significativamente melhorado: maior potência, redução do consumo de energia, vida útil prolongada do motor, fornecimento de energia melhorado do botão.

NEW

1984/K1200+BORSA

019840039

Kit chave de impacto 20V, 1.200 Nm + saco para ferramentas elétricas em tecido técnico

540,00 €

1984/K1200

Chave de impacto reversível sem escovas 20V, 1.200 Nm,
Fornecida em estojo rígido com 2 baterias (6 Ah) e carregador rápido.



363

Chaves para tubos modelo americano em liga leve



	L mm	Ø "	Ø mm		€
363 350	350	2" gas	60	003630035	48,50 €
363 450	450	2 1/2" gas	76	003630045	65,00 €
363 600	600	3" gas	90	003630060	114,00 €
363 900	900	5" gas	140	003630090	173,00 €
363 1200	1200	6" gas	165	003630120	217,00 €

376

Chaves para tubos modelo Sueco, mordentes planos a 90°



	L mm	Ø "	Ø mm		€
376 320	320	1" gas	34	003760032	35,40 €
376 410	410	1 1/2" gas	49	003760041	46,10 €
376 550	550	2" gas	60	003760055	72,00 €
376 630	630	3" gas	90	003760063	131,00 €

1750KG10

10 kg 017500100

Bomba de massa com balde de 10 kg com mangueira de alta pressão, 2 m

145,00 €

- Fornecida com união giratória, para evitar o estrangulamento da mangueira
- Bomba em alumínio fundido com válvula de retenção 3 pressões distintas

3 níveis de pressão disponíveis:

- 4 g a 275 bar
- 7 g a 206 bar
- 9 g a 137 bar



312,5 mm

1750

Bomba de massa

017500500

31,20 €



550 BAR

332

Mini cortador de tubos para cobre e tubos de liga leve



	L mm	Ø mm / "		€
332	59	3÷16 1/8"÷5/8"	003320001	16,70 €
332/2	63	3÷28 1/8"÷1"1/8"	003320003	18,70 €

1749A

Pistola para isolantes modelo profissional, corpo em alumínio

017490010

26,60 €



1749AC

Pistola injetora para produtos químicos

017490005

28,80 €



230 mm

STANDARD

Ø 50 mm

ALICATES DE REBITAR E CRAVAR

Ø mm	1741TR						1741						1740B 280						1740B 330						1741U											
	2,4	3,2	4	4,8	5	6,4	2,4	3,2	4	4,8	5	6,4	2,4	3,2	4	4,8	5	6,4	2,4	3,2	4	4,8	5	6,4	2,4	3,2	4	4,8	5	6,4						
ALUMÍNIO	•	•	•	•	X	X	•	•	•	•	•	X	•	•	•	•	X	X	•	•	•	•	•	•	•	•	•	•	•	•	•	•	•	•	X	X
AÇO	•	•	•	X	X	X	•	•	•	•	•	X	•	•	•	•	X	X	•	•	•	•	•	•	•	•	•	•	•	•	•	•	•	X	X	X
INOX	•	•	•	X	X	X	•	•	•	X	X	X	•	•	•	•	X	X	•	•	•	•	•	•	•	•	•	•	•	•	•	•	•	X	X	X

1741TR

017410410

Alicate de rebitar com cabeça rotativa, com 4 bicos intercambiáveis

- A cabeça pode ser girada 360°, para alcançar áreas de difícil acesso;

29,20 €

1740B

Alicate de cravagem para trabalhos pesados, fornecido com 5 pontas intercambiáveis

- Ultracompacta, extremamente robusta

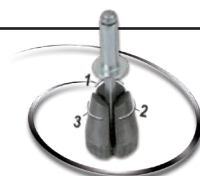

3 MORDENTES: APERTO OTIMIZADO DO REBITE



	L mm	g		€
1740B 280	280	650	017400280	58,50 €
1740B 330	330	1000	017400330	67,50 €

1741

017410003

Alicate de rebitar com 4 bicos intercambiáveis

26,90 €

1741U

017410450

Alicate de rebitar compacto com força ajustável e 4 bicos intercambiáveis

35,40 €



COMPACTO E LEVE



3 MORDENTES: APERTO DO REBITE MELHORADO

RECARREGÁVEL SEM FIOS





	LUMENS	BATERIA	TEMPO DE CARGA	DURAÇÃO DA BATERIA	IP/IK
1833XSW	80 - 250 (LED SMD)	3,7V 700 mAh, 2.59 Wh Li-ion	2h 1839BRW / Cabo	2 - 8h	IP54; IK07
1833MW	5 - 30 - 400 - 1000 (LED SMD)	3,7V 2.600 mAh, 9.62 Wh Li-ion	6h 1839BRW 4h com cabo	2- 200h	IP68; IK07
1836AW	30 - 200 - 400 (Principal LED COB) 400 (Foco LED COB)	3.7 V, 1500 mAh, 5.55 Wh Li-ion	2,5h 1839BRW / Cabo	Principal: 4-18h Foco: 4h	IP65; IK07
1836BW	225 - 250 - 500 (Principal + foco 500 Lumens LED SMD) 20 (Luz vermelha LED SMD)	3.6V, 3000 mAh Li-ion	6h 1839BRW 4,5h com cabo	Principal + foco : 2,5h Principal: 4h Foco: 4h Luz vermelha: 18h	IP65; IK06

1833XSW

Lanterna de inspeção LED, recarregável sem fio

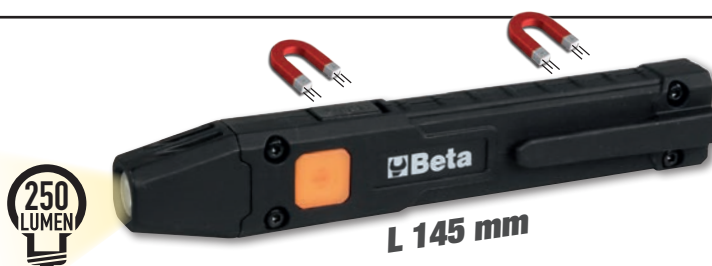
- Ímãs na base e atrás
- Clipe para cinto
- Cabo USB-C incluído



 018330011
33,70 €



1833MW

Lanterna LED de elevada luminosidade, recarregável sem fio

- 4 níveis de luminosidade
- Ímã atrás
- Cabo USB-C incluído



 018330013
61,50 €



1836AW

Lanterna de cabeça LED recarregável, com dupla emissão de luz

- Cabo USB-C incluído



 018360051
51,50 €



1836BW

Lanterna de cabeça LED recarregável, com luz vermelha e sensor ON/OFF contactless, sem fio

- Cabo USB-C incluído



 018360201
68,00 €



NEW

RECARREGÁVEL SEM FIOS

	LUMENS	BATERIA	TEMPO DE CARGA	DURAÇÃO DA BATERIA	IP/IK
1838/13LED-W	430 (Principal LED SMD) 90 (Foco LED SMD)	3,6V, 6.000 mAh Li-Ion	10,5h 1839BRW 5h com cabo	Principal + foco : 4h Principal: 5h Foco: 10h	IP65; IK07
1838SW	250 - 500 - 1000 (Principal LED COB) 200 (Foco LED SMD)	3,6V 3.350 mAh Li-ion	6,5h 1839BRW 4,5h com cabo	Principal: 2-8h Foco: 7h	IP65; IK07
1838POCKET	160 - 400 - 800 (Principal LED COB) 250 (Foco LED SMD)	3,7V 2.600 mAh Li-ion	4,5h 1839BRW 4h com cabo	Principal: 3-9h Foco: 4,5h	IP65; IK07

1838/13LED-W

018380112

Lanterna LED recarregável de elevada luminosidade, sem fio

105,00 €

- Dupla emissão de luz
- Fornecido com cabo USB-C
- Indicador do nível de carga da bateria
- Gancho rotativo
- 1 íman na base
- 2 ímanes laterais



NEW



1838POCKET

018380080

Luz de bolso LED articulada, com dupla emissão de luz e recarregável sem fio

51,50 €

- Emissão dupla:
- Ângulo de iluminação:
 - luz principal: 160°
 - foco: 18°
- Rotação a 210°
- Corpo em borracha antiderrapante
- Base magnética
- Fornecida com cabo USB-C



1839BRW

018390002

Base de carga sem fios, compatível com as luzes de trabalho 1838POCKET, 1838SW, 1836AW, 1833XSW, 1833MW

69,00 €

- Duas posições de carga com ligação magnética, para utilização em simultâneo
- Com apoio sem fios para carregamento de telemóvel
- Indicador LED do nível de carga
- Potência entrada máx.: 10W x2
- Potência de entrada: AC 100-240V 50/60Hz
- Potência de saída: DC 12V 1.5A
DC 9V 2A
DC 5V 3A
- Entrada USB-C
- IP20
- IK07



- **Possibilidade de suspensão através de:**
 - 3 potentes ímanes no verso
 - 2 furos para parafusos



1838SW

018380142

Lanterna LED de inspeção, recarregável, articulada, com carregador sem fios

71,00 €

- Dupla emissão de luz
- Base rotativa a 180°
- Corpo em borracha antiderrapante
- Gancho de suspensão duplo
- Ímanes na base e atrás
- Fornecida com cabo USB



KIT RECARREGÁVEL SEM FIOS (☎)

A tecnologia sem fio representa uma das mais recentes inovações em iluminação de trabalho e permite que os equipamentos sejam facilmente carregados.

1839W/P1

018390800

Kit de lanternas sem fio 1833MW, 1836AW, com base de carga compatível 1839BRW

162,00 €

- Lanterna LED de elevada luminosidade **1833MW**, recarregável sem fio
- Lanterna de cabeça LED, recarregável sem fio, com dupla emissão de luz **1836AW**
- Base de carga sem fio **1839BRW** compatível com as lanternas do kit



1839W/P2

018390805

Kit de lanternas sem fio 1838SW, 1838POCKET, com base de carga compatível 1839BRW

172,00 €

- Lanterna de inspeção LED articulada **1838SW**, recarregável sem fio
- Lanterna LED de bolso articulada **1838POCKET**, ajustável, com duplo feixe de luz, recarregável sem fios
- Base de carga sem fio **1839BRW** compatível com as lanternas do kit



NEW

1838FLASHPRO

018380301

Holofote recarregável ultracompacto, concebido para proporcionar a melhor solução para cada utilização.

159,00 €

- **3 intensidades de luz:**
LED SMD 1200 - 1000 - 800 lumens
- Bateria recarregável:
Li-Ion, 3.6V, 10000 mAh
- Fornecido com cabo 5V 4A USB-C e fonte de alimentação
- Indicador do nível de carga da bateria
- Tempo de carga: 7,45 h
- Duração da bateria:
1200 lumens: 8,5 h
1000 lumens: 9,5 h
800 lumens: 11,5 h
- IP65
- IK07



NEW

1838AM

018380400

Lanterna LED de inspeção recarregável, com emissão dupla, articulada, rotação de 180°, com base magnética rotativa e gancho

75,50 €

- **Dupla emissão de luz:**
frente: LED COB, 60-700 lumens, pode ser ajustada com potenciômetro
foco (cabeça):
LED SMD, 120 lumens, interruptor ON-OFF
- Bateria recarregável 3.6V 2600mAh Li-ion
- Com entrada USB-C
- Fornecida com carregador 100-240V / 50-60Hz
- Tempo de carga: 4h
- Autonomia:
frente: 2.5-16h
foco (cabeça): 10h
- Indicador de nível da bateria 3 LEDs
- Base magnética (com ímã de neodímio), rotação 90°
- Gancho rotativo na base

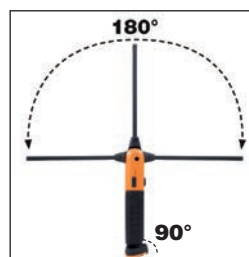

- Articulada, rotação 180° (± 90° em relação ao eixo)



1838SLIM

Lanterna slim de inspeção, 3-LED, articulada e recarregável

TRIPLA EMISSÃO DE LUZ

- Frente: 100/200 lumens
- Atrás: 180 lumens
- Topo (ponto): 80 lumens
- Base magnética
- Tempo de carregamento: 2.5h
- Autonomia: 2-4h/ spot 3h
- IP54; IK07



018380221

53,00 €

1838F

Lâmpada LED magnética recarregável com cabeça flexível

Dupla emissão de luz:

- principal: 32 intensidades de luz LED COB 50 - 500 lumens
- foco (cabeça): LED SMD, 120 lumens
- Bateria recarregável: Li-Ion 3.7 V, 2600 mAh
- Carga através de entrada USB-C
- Cabo USB-C incluído
- Tempo de carga: 4h
- Duração da bateria:
 - principal: 2h
 - foco: 9.5h
- Ímã na base
- Gancho rotativo a 90°
- Indicador de nível de bateria de 3 LEDs
- IP54; IK07



018380040

55,00 €

1838CLAMP

Holofote recarregável com fixação, 4 intensidades de luz, ajustável, carga USB.

- 4 intensidades de luz:**
 - 1600 lm - Modo ultraelevado
 - 700 lm - Modo elevado
 - 300 lm - Modo baixo
 - 100 lm - Modo Eco
- Bateria recarregável: Li-Ion 3.7 V, 5200 mAh
- Carga através de cabo USB-C (incluído)
- Rotação a 360°
- Tempo de carga: 4h
- Duração da bateria:
 - 3h - Modo ultraelevado
 - 5h - Modo elevado
 - 8.5h - Modo baixo
 - 24h - Modo Eco
- Indicador de nível de bateria de 3 LEDs
- Com grampo incorporado, pode ser facilmente fixado em qualquer lugar
- 1 ímã atrás
- IP65; IK07



018380310

62,50 €

NEW

1838PN

Lanterna LED tipo caneta recarregável

- Dupla emissão de luz:** principal e foco
- 3 intensidades de iluminação: luz principal COB LED 350 - 175 lúmenes
- foco: SMD LED 120 lúmenes
- Bateria recarregável: Li-Ion 3.7 V, 1600 mAh
- Tempo de carga: 2.5h
- Duração da bateria: luz principal: 6/3h
- foco: 6h
- Base magnética
- Clipe para cinto/bolso
- IP65
- IK07
- Cabo USB-C incluído



018380008

38,50 €

1838COMPACT

Lanterna LED compacta recarregável

- Dupla emissão de luz:** principal e foco
- 3 intensidades de iluminação: luz principal COB LED 300 - 120 lúmenes
- foco SMD LED 150 lúmenes
- Bateria recarregável: Li-Ion 3.7 V, 1500 mAh
- Tempo de carga: 2.5h
- Duração da bateria: luz principal: 7/3.5h
- foco: 6h
- Clipe para cinto/bolso
- IP65; IK07
- Cabo USB-C incluído

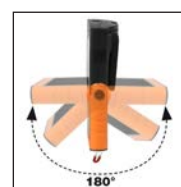

018380011

44,10 €

16091/C6

016090300

Alicate para cravar terminais com 6 matrizes intercambiáveis

155,00 €

6in1



**AJUSTÁVEL,
COM MECANISMO DE
LIBERTAÇÃO RÁPIDA**

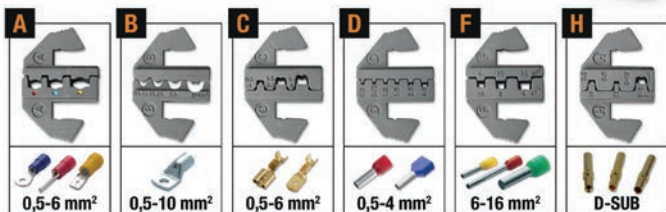

6 tipos diferentes de matrizes:

- para terminais pré-isolados com olhal, ponta e rápido macho, 0,5÷6 mm²
- para terminais não isolados, 0,5÷10 mm²
- para terminais fêmea e macho não isolados, 0,5÷6 mm²
- para terminais tubulares pré-isolados, 0,5÷4 mm²
- para terminais tubulares pré-isolados, 6÷16 mm²
- para terminais não isolados, tipo D-SUB

NEW

1149F

011490010

Alicate de descarnar fio, auto-ajustável, com dispositivo de corte

12,60 €

- Ajuste automático ao diâmetro do fio
- Comprimento de descarnar ajustável
- Regulação da pressão de corte isolante
- Dispositivo de corte integrado



0,2÷6 mm²

1128 X-PRO

BM1325

Tesoura de electricista, lâminas curtas, com ranhura para descarnar fio

31,00 €

- Lâminas em aço inoxidável
- Ranhura para descarnar fio
- Microdentes num dos lados



NEW

1128 X-PRO EVO

BM1330

Tesoura de electricista lâminas curtas com microdentes, ranhura para descarnar fio

28,90 €

- Lâminas em aço inoxidável
- Ranhura para descarnar fio
- Microdentes num dos lados



NEW

1609B

4,2 kg

016090101

Alicate para cravar terminais

240,00 €

- Para terminais de cobre não isolados, 10÷120 mm²
- Punhos em borracha antiderrapante
- Pino interno da secção em "H" para uma cravagem mais suave
- Em aço polido

10÷120 mm²



L 600 mm

1608

Alicate para cravar terminais isolados, com regulador de pressão

016080001
95,50 €

0,5÷6 mm²



1606T

Alicate de cravar terminais tubulares, cravagem em 4 lados

016060005
224,00 €

0.1÷10 mm²



1691MG

Fita métrica com ímã fixo, caixa ABS anti-impacto, fita em aço, classe de precisão II



	L m	S mm		€
1691MG/5	5	25	016910405	9,90 €
1691MG/8	8	25	016910408	15,00 €
1691MG/10	10	25	016910410	16,20 €

1687/S4

Jogo de 4 riscadores com punho para mecânico

016870150
17,50 €



1651DGTB

Paquímetro digital, leitura até 0,01 mm

- Leitura até 0.01 mm
- Bloqueio parafuso deslizante
- Conversão mm/polegadas
- Regulação a zero em qualquer posição
- Haste de profundidade quadrada até 300 mm
- Em estojo de plástico rígido

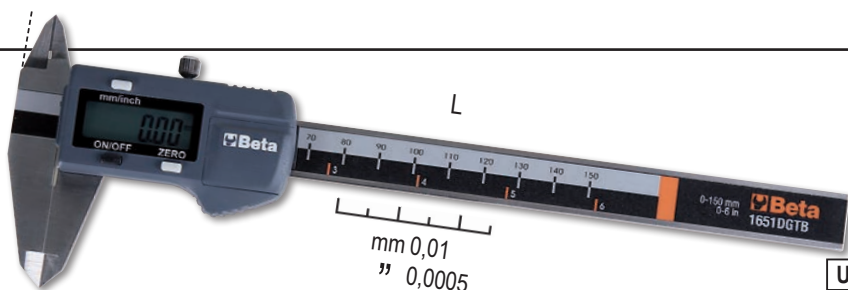

	A Max mm	L mm	B mm	G mm		€
1651DGTB 150	150	235	40	0,01-0,0005	016510211	79,90 €
1651DGTB 200	200	285	50	0,01-0,0005	016510212	104,00 €
1651DGTB 300	300	400	60	0,01-0,0005	016510213	136,00 €



1650

Paquímetro leitura vigesimal

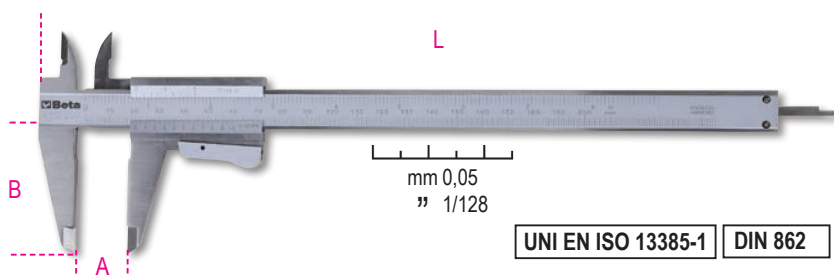

	A Max mm	L mm	B mm	G mm		€
1650/150	150	235	40	0,05-1/128	016500001	46,30 €
1650/200	200	290	49	0,05-1/128	016500002	59,50 €

1706DGT

Instrumento digital de medição da profundidade das ranhuras dos pneus

017060011
25,00 €



L mm	A Max mm	L1 mm
112,5	25	60

1693M 80

Medidor de distância laser, multiusos, 80 m

MEDIÇÕES:

- Medição de distância
- Medição contínua ou medição mínima

FUNÇÕES:

- Adição/subtração
- Medição de área
- Medição de volume
- Medição indireta (função Pitágoras)
- Medição de inclinação

- Função desligar (off) automática
- Bolsa de pano (incluída)
- Autonomia: até 4,000 medições

DADOS TÉCNICOS:

- Amplitude de medição: 0.05 ÷ 80 m (0.2 ft ÷ 229f)
- Unidades de medida: m, in, ft
- Precisão de medição: ±1.5 mm (± 0.06 in)
- Classe de laser: 2
- Memória: 99 unidades
- Pilhas: AAA 2 x 1.5V



016930080
165,00 €

IP54



1760/RMS

Multímetro digital industrial, preciso e robusto, corpo moldado 6 mm de espessura, com revestimento exterior em borracha anti-derrapante e anti-impacto

- Proteção à prova de água IP67
- Testado contra quedas até 2 m
- Visor de leitura direta de grandes dimensões, retro-iluminado
- Sonda de temperatura tipo K (incluída)
- Desliga automaticamente
- Base do terminal em borracha para um maior conforto de utilização
- Terminais com isolamento duplo, 1000V, 1 m comprimento
- CAT IV 600V/ CAT III 1000V
- Valor atual efetivo TRUE RMS



017600020
222,00 €

IP67

	Tipo de leitura	Precisão
Voltagem AC/DC	110mV – 600V ±0.8%	- ±2% rdg
Corrente AC/D	110µA – 10A ±1.5%	- ±2% rdg
Resistência	110Ω – 40MΩ ±1.2%	- ±2.5% rdg
Capacitância	11nF – 40mF ±5%q	- ±10% rdg (até 11mF)
Frequência	1100Hz – 110 MHz ±1.2%	- ±1.5% rdg
Temperatura	-32°C – +1000°C ±3%	- ±5% rdg
Teste de diodo	3V DC ±10% rdg	
Teste de continuidade	<30 Ω	

1760S

Multímetro digital compacto

- Proteção IP40
- Regulação automática
- Monitor grandes dimensões de leitura direta, retroiluminado, azul
- Dispositivo automático para desligar
- Indicação bateria fraca
- Fornecido em estojo maleável
- CAT III 600V
- TRUE RMS (valor efetivo)



017600022
65,50 €

IP40

Parâmetros mensuráveis:

Voltagem DC: 200 mV-2/20/200/600V
 Voltagem AC: 100/600V
 Corrente DC: 200 mA-10 A
 Corrente AC: 0,01-10 A
 Resistência: 200Ω - 2/20/200 kΩ - 2 MΩ
 Teste diodo: 0.4 ÷ 0.7
 Fonte alimentação: 2 pilhas 1.5V, tipo AAA

1760TMC

Câmara termográfica de infravermelhos

compacta para medição da temperatura sem contacto, adequada para aplicações nas indústrias de construção, mecânica, instalação

**AMPLITUDE DE MEDIÇÃO
-20 ÷ +600 °C**



IP54



- Ecrã LCD TFT, 2", 240x320
- Detetor, 32x32 pixels
- Velocidade sequencial 7Hz
- Sensibilidade térmica <347mK
- Deteção automática de pontos quentes e pontos frios
- Registo de imagens em formato BMP (max. 100 imagens)
- Emissividade ajustável
- Alimentação: 3 pilhas AAA alcalinas
- Interface USB
- IP54
- Amplitude de medição: -20 °C ÷ +600 °C
- Banda espectral de infravermelhos: 6.5÷14µm
- Fusão de imagem visível/infravermelhos: 0.5; 1; 2m
- Opção de alarme, em função das temperaturas máxima e mínima definidas

017600710
630,00 €



1778MT MULTI-FERRAMENTAS COMPLETO COM BITS E BOLSA



1778MT

Multi-ferramentas completo com bits e bolsa

9 ferramentas para um total de 22 funções:

- Alicete combinado
- Lâmina grandes dimensões
- Lâmina de serrilha
- Armação de serra
- Lima
- Abre-latas / garrafas
- Tesoura
- Porta-bits
- Chave de fendas para parafusos Phillips(R) de cabeça cruzada

**ADEQUADO
PARA TODAS
AS SITUAÇÕES!**



11 bits + porta-bits + pinça



Régua 100 mm + Régua 4"

017780055

69,50 €



Fácil extração das ferramentas



Botões de desbloqueio das ferramentas

1726N

Serrote, sistema tensor da folha incorporado no punho

- Punho em liga de alumínio com revestimento bimatéria
- Compartimento para lâmina
- A lâmina pode ser inclinada até 55° e 90°, com sistema de fixação incorporado

017260040

28,10 €



NEW

1772M

X-acto de segurança com lâmina retrátil, fornecido com 4 lâminas

- Lâmina retrátil através de mecanismo de mola automático
- Corpo em liga de alumínio fundido
- Removedor de agrafes integrado no punho

017720040

14,00 €



1729MF

Serra multifunções para metal, gesso cartonado, madeira e plástico

- Lâmina para metal de 24 TPI
- Lâmina para gesso cartonado de 6 TPI
- Lâmina dupla para plástico de 11 TPI e madeira de 16 TPI

017290500

17,50 €



1771BM

X-acto com 6 lâminas de substituição bi-material

017710050

14,80 €



1778S0S

Navalha de manutenção automóvel com quebra-janelas e cortante para cintos de segurança fornecida em bolsa

- Com clip e bolsa em tecido com argola
- Punho em alumínio anodizado
- Travão de segurança da lâmina

017780080
21,20 €



1128BAX

Tesoura de electricista com perfis de escareação graduados, lâminas em aço inox com revestimento DLC

- Elevada dureza da superfície da lâmina (resistência à abrasão e desgaste)
- Baixa fricção (suavidade e antiaderência)
- Com caixa em plástico articulada

011280088
20,60 €



PATENTEADO



**+ DUREZA
- COEFICIENTE
DE FRICÇÃO**



Arestas de corte duplas:
concebida para alargar furos em plástico, de 13 mm a 24 mm.

1128BMX

Tesoura de electricista, lâminas direitas em aço inox, com micro-dentado

011280051
12,90 €



1128FXS

Tesoura de electricista, com perfis de escareação graduados, lâminas direitas em aço inoxidável, com micro-dentado, ranhura para corte de cabos e alicate para cravagem de terminais.

- Punhos em bi-material
- Pino de regulação de folga
- Bolsa para cinto

011280095
30,30 €



Concebida para alargar furos em plástico de 13 a 21 mm



1128BSX

Tesoura de electricista com perfis de escareação graduados, em caixa

- Concebida para alargar furos em plástico e ligar tubos corrugados
- Bolsa para cinto
- Punhos bi-material
- Pino de regulação de folga

011280061
24,20 €



PATENTEADO

1600Q 10

Chave de 8 bocas, com junta articulada, para electricistas.

016000010
29,00 €

- Quadrada 5 / 6-7 / 8-9 mm
- Triangular 5-6-7 / 8-9 / 10 mm
- Ponta dupla 3-5 mm
- Sextavada 1/4"
- Quadra macho 1/4"



125 mm



1134S

011340030

Corta-cabos com roquete

- Polido, com punhos em PVC antideslizantes
- A engrenagem de redução permite aplicar uma força elevada com uma só mão.

112,00 €



L mm	mm	mm ²
255	32	400



NEW

1134B

011340050

Corta-cabos com roquete

- Polido, com punhos em PVC antideslizantes
- A engrenagem de redução permite aplicar uma força elevada com uma só mão.

155,00 €



L mm	mm	mm ²
275	53	500



NEW

NEW

KIT IDEAL PARA ELETRICISTAS

1233MQF/D4-FX

012330905

Jogo com 4 chaves de fendas estreitas e tesoura de electricista item 1128FX

• 1233MQF/D4

Jogo de 4 chaves de fendas estreitas
1234MQF/LP ● 4x100-5,5x125 mm
1232MQF ⊕ PH1x75-PH2x100 mm

• 1128FX

Tesoura de electricista, lâminas direitas em aço inox, com micro-dentado, ranhura para corte de cabos e alicate para cravagem de terminais

59,00 €



1233MQF/D6

Jogo de 6 chaves de fendas

1234MQF/LP ● 3x100-4x100-5,5x125 mm
1232MQF ⊕ PH0x60-PH1x75-PH2x100 mm

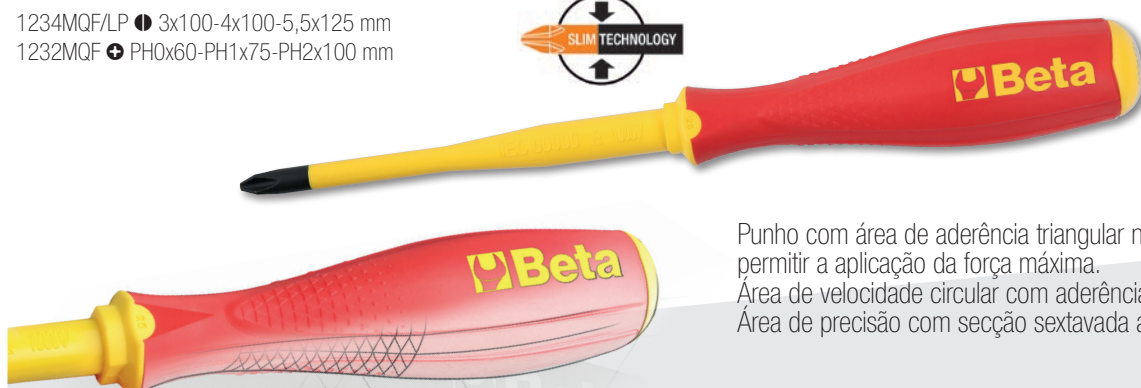

012330606

54,00 €

EN 60900



⚡ 1000 V

Punho com área de aderência triangular na palma da mão para permitir a aplicação da força máxima.
Área de velocidade circular com aderência texturizada.
Área de precisão com secção sextavada antiderrapante.

NEW

1273MQ/D6

Jogo de 6 chaves de fendas

1274MQ ● 3x100-4x100-5,5x125 mm
1272MQ ⊕ PH0x60-PH1x80-PH2x100 mm

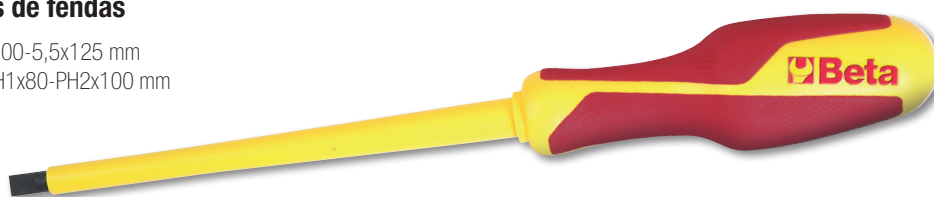

012730851

48,90 €

EN 60900



⚡ 1000 V

1128MQ

Tesoura de electricista, lâminas em aço inox, com micro-dentado

011280101
39,70 €

⚡ 1000 V

IEC 60900



1169MQ/D2

Jogo de alicates, alicate universal (1 und.) e alicate de corte diagonal (1 und.)

011690152
74,00 €



1150MQ 180 mm

1082MQ 160 mm

⚡ 1000 V

EN 60900



920MQ/C16

9 chaves de caixa sextavadas, 3 chaves de caixa com ponta macho sextavada e 4 acessórios

5,2 kg 009200917

649,00 €

	920MQ/A	○ 8-10-12-13-14-17-19-22-24 mm
	920MQ/21	135 mm
	920MQ/22	264 mm
	920MQ/55A	
	920MQ/T	
	920MQ/PE	○ 5-6-8 mm

12"



16x

⚡ 1000 V

IEC 60900



420x280x60 mm

1997MQ/GM

Luvas isolantes compostas

EN 60903
EN 61482

CLASS 0
1000 V



	G		€
1997MQ/GM 9	9	019970109	122,00 €
1997MQ/GM 10	10	019970110	122,00 €

1760PT/N

Ferramenta de teste de voltagem e continuidade, 1000 V

Ferramenta de teste de voltagem e continuidade: precisão e fiabilidade com uma potência até 1000V. Equipada com um ecrã digital de alta visibilidade e uma prática função de autoteste, a ferramenta garante precisão e fiabilidade em cada medição, o que a torna indispensável para todos os profissionais.



017600155

84,00 €

Caraterísticas

- Voltagem: 24÷1000VAC / 6÷1000VDC
- Indicador de Voltagem: 6-12-24-50-120-230-400-690-1000
- Precisão: ± (3% + 3)V
- Tempo de resposta: < 1s (09%)
- Corrente máxima absorvida @1000V: < 3,5mA
- Detecção de Voltagem sem contacto: > 90VAC
- Ensaio de rotação de fases: 100÷1000VAC (50/60Hz)
- Ângulo de fase: 120° ±5°
- Teste de continuidade: 0±1.3 MΩ
- Corrente (teste de continuidade): ≤5 μA



17600HM/2

Multímetro/megómetro para teste de isolamento de alta tensão

O nosso multímetro/megómetro é sinónimo de tecnologia e precisão para medições verdadeiramente profissionais. Com uma capacidade de isolamento até 100 GΩ a uma tensão de 1000 V, este instrumento é ideal para medições profissionais e precisas em todas as aplicações eléctricas. Particularmente adequado para automóveis eléctricos e híbridos.

Especificações:

- Teste de isolamento até 100 GΩ com tensão de 1000V
- Ecrã de grandes dimensões, retroiluminado
- Protecção contra a água: IP67
- Base de terminais em borracha para maior conforto de utilização
- Terminais com duplo isolamento CAT IV 600V, CAT III 1000V
- Ideal para automóveis eléctricos e híbridos



017600027

265,00 €



	Amplitude de medição	Precisão
Voltagem AC/DC:	10V - 600V	±(1.5% +5)
Voltagem DC:	0V - ±600V	±(1.5% +5)
Resistência:	0.01Ω - 200Ω	±(2% +5)
Teste de isolamento:		
@1000V:	0.01Ω - 100GΩ	±(1.5% +5)
Frequência:	1~1KHz	±(0.1% +3)

2115PL-MQ32

1/2" **Jogo de 32 ferramentas isoladas para veículos híbridos,**
em estojo de plástico com tabuleiro maleável

Peças/Descrição

	Beta N.
1 roquete reversível de 1/2"	920MQ/55A
2 chaves de luneta 10-12 mm	89MQ
1 porta-bits magnético 1/4"	850MQ
10 jogos de 10 bits com porta-bits magnético	861TX/A10
⊙ T7-T8-T9-T10-T15-T20-T25-T27-T30-T40	
7 chaves de caixa com ponta macho sextavada	920MQ/A
⊙ 8-10-12-13-14-17-19 mm	
1 extensão com quadra macho de 1 1/2" 125 mm	920MQ/21
1 extensão com quadra macho de 1 1/2" 250 mm	920MQ/22
1 alicate ajustável, charneira fechada 250 mm	1048MQ
1 alicate universal 1000V = 180mm	1150MQ
1 alicate de pontas curvas chatas extra-longas = 160mm	1164MQ
2 chaves de fendas para parafusos de perfil Phillips®, 1000V ⊕ 4,5X80-6X100mm	1272MQ
3 chaves de fendas para parafusos de perfil de fenda sem cabeça, 1000V ⊕ 3X100-4X100-5.5X125	1274MQ
1 luvas isolantes, em látex G2	1997MQ/GM
1 caixa de ferramentas, série longa, em plástico	CP15L



021150332

785,00 €

1000 V

5100 RSC51-MQ38

051000353

Carro com 38 ferramentas isoladas para veículos híbridos e elétricos

- Superfície de trabalho em ABS reforçado, sólida e robusta
- Tampo multiusos com arestas anti-queda e 8 furos para chaves de fendas
- 3 gavetas (588x367 mm) com guias de rolamentos de esferas, 70 mm altura
- Bases das gavetas protegidas por tapetes em borracha
- Cada gaveta pode acomodar até 4 tabuleiros maleáveis em EVA ou ABS
- Fechadura de segurança frontal centralizada
- Conveniente apoio lateral para chave de fendas integrado

- Dois suportes laterais integrados para latas de spray
- Grande prateleira inferior protegida por tapete à prova de petróleo/gasolina
- 4 rodízios, Ø 125 mm: 2 fixos e 2 giratórios (um com travão)
- Capacidade de cada gaveta: 15 kg, distribuídos de forma equilibrada

kg
400

1000 V

1.280,00 €



Peças/Descrição

	Beta N.	TR
7	chave de boca simples, 1000V 10-11-12-13-14-17-19 mm	52MQ M159
3	chaves de luneta 10-12-13 mm	89MQ M159
7	chaves de caixa bi-sextavadas Ø 8-10-12-13-14-17-19 mm	910MQ/B M159
1	punho em T, encabadouro 3/8"	910MQ/T M159
1	roquete reversível quadra de 3/8"	910MQ/55 M159
3	chaves de caixa de perfil Torx® Ⓞ TX20-TX25-TX30	910MQ/TX M159
1	extensão quadra 3/8" 125 mm	910MQ/21 M159
1	alicate ajustável, charneira fechada, isolado 250 mm	1048MQ M161
1	alicate de corte diagonal 1000V \nlessgtr 160 mm	1082MQ M161
1	tesoura de electricista 145 mm	1128MQ M161
1	alicates universais em cromado brilhante 1000V \equiv 180 mm	1150MQ 180 M161
1	alicates de pontas extra-longas chatas \equiv 160 mm	1162MQ M161
1	alicate de pontas curvas chatas extra-longas \equiv 160 mm	1164MQ M161
4	chaves para parafusos de perfil Phillips®, 1000V Ⓞ 3x60-4,5x80-6x100-8x100	1272MQ M161
4	chaves para parafusos de fenda sem cabeça, 1000V ● 2,5x75-3x100-4x100-5,5x125	1274MQ M161
1	navalha de descarnar cabo, isolada 190 mm	1777MQ/U M161

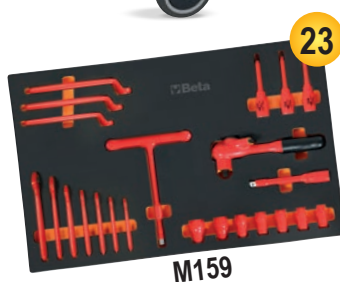

2400 RSC24/6-VEM

024004016

Carro de ferramentas com 6 gavetas e jogo de 81 ferramentas para reparação e manutenção de veículos híbridos e elétricos



3.400,00 €

1000 V

RSC24/6-R 8

Peças/Descrição

	Beta N.	TR
1	tapete isolante	1995MQ/T
4	postes de plástico com base de enchimento	7104 90
1	multímetro/megômetro para teste de isolamento de alta tensão. Indicador TRUE RMS	1760/OHM
1	ferramenta de teste de tensão e continuidade, 12-690V AC/DC	1760PT
1	cabos de substituição para multímetros digitais e braçadeiras amperométricas	1760DGT-R3
1	luvas isolantes Gr. 10	1996MQ/GM
1	corrente de barreira em plástico	7105 6
2	sinais de alerta em alumínio A1,A2	7109A
2	sinais de proibição D2,D3	7109D
12	chaves de boca simples, 1000V 7-8-10-11-12-13-14-15-16-17-19-22 mm	52MQ M49
12	chaves de luneta 7-8-10-11-12-13-14-15-16-17-19-22 mm	89MQ M49
4	chaves de caixa com ponta macho sextavada Ø 4-5-6-8 mm	910MQ/PE M108
11	chaves de caixa bi-sextavadas Ø 7-8-10-11-12-13-14-15-16-17-19 mm	910MQ/B M108
6	chaves de caixa de perfil Torx® Ⓞ TX15-TX20-TX25-TX27-TX30-TX40	910MQ/TX M108
2	chaves de caixa de perfil XZN® Ⓞ M8-M10	910MQ/XZN M108
1	extensão quadra 3/8" 140 mm	910MQ/21 M108
1	extensão quadra 3/8" 265 mm	910MQ/22 M108
1	punho em T, encabadouro 3/8" 200 mm	910MQ/T M108
1	roquete reversível quadra de 3/8" 203 mm	910MQ/55 M108
1	tesoura de electricista 145 mm	1128MQ M161
1	alicate ajustável, charneira fechada, isolado 250 mm	1048MQ M161
1	alicate de corte diagonal 1000V \nlessgtr 160 mm	1082MQ M161
1	alicates universais em cromado brilhante 1000V \equiv 180 mm	1150MQ M161
1	alicates de pontas chatas extra-longas \equiv 160 mm	1162MQ M161
1	alicate de pontas curvas chatas extra-longas \equiv 160 mm	1164MQ M161
4	chaves para parafusos de perfil Phillips®, 1000V Ⓞ PH0-PH1-PH2-PH3	1272MQ M161
4	chaves para parafusos de fenda sem cabeça, 1000V ● 2,5x75-3x100-4x100-5,5x125 mm	1274MQ M161
1	navalha de descarnar cabo, isolada 190 mm	1777MQ/U M161



PODE SER ESTERILIZADO EM AUTOCLAVE A 121°

C04TSS/7

Carro para ferramentas com 7 gavetas, em aço inoxidável

- Sete gavetas (570 x 410 mm) com guias de rolamentos de esferas;
6 gavetas, 83 mm altura;
1 gaveta, 170 mm altura;
- 4 rodízios Ø 125 mm
2 fixos e 2 giratórios (dois com travão);
- Fechadura frontal centralizada;
- Estrutura totalmente fabricada em aço inoxidável
- Roletes, suportes, esferas, interiores de gavetas e guias em aço inoxidável
- Pegas das gavetas em alumínio



63 kg 024003077

1.810,00 €

n°	Max	Max
6	83 mm	25 kg
1	170 mm	30 kg

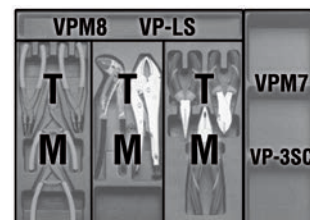
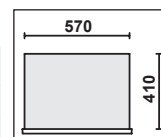

C20TSS

Caixa de ferramentas extensível com 5 divisórias, em aço inoxidável AISI 304

Pode ser utilizado em ambientes críticos, ou seja, em áreas onde não é permitido um nível mínimo de contaminação, resistente à ferrugem e aos principais ácidos, e pode ser esterilizado em autoclave a 121°.



450x200x210 mm

4 kg 021203001

222,00 €

42INOX/SC8

Jogo de 8 chaves boca/luneta em aço inox, com suporte compacto

8-10-11-12-13
14-15-17-19 mm



000420388

142,00 €

NEW

96TINOX/S8

Jogo de 8 chaves sextavadas, com punho de binário elevado, em aço inoxidável

2,5-3-4-5-6-7-8-10 mm

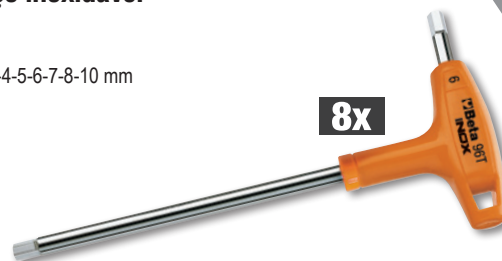

000961954

96,50 €

8x

1203INOX/D8

Jogo de 8 chaves de fendas em aço inox

1290INOX 2,5x50-3x75-4x100-
5,5x150-6,5x150 mm
1292INOX PH0x60-PH1x80-
PH2x100 mm



012030408

59,90 €

Beta **evox**

NEW

GAMA DE ENROLADORES



Cada enrolador está equipado com um suporte giratório 180° para montagem na parede e um suporte adicional para união rápida.



ENROLADOR DE CABO

- Comprimento do cabo fora do tambor: 1 m
- Mecanismo de cremalheira pode ser desativado para manter o cabo puxado

1842 15-H05/LED

018420821

Enrolador de cabo elétrico automático com lâmpada de inspeção LED, 100-240Vac

- Com transformador de segurança 230/12V
- Cabo H05VV-F 2x1.0 mm²

227,00 €



15 m



1845 15-H07

018450367

Enrolador de cabo automático, com cabo 3Gx2.5 mm²

- Cabo 3Gx2.5 mm²
- Com interruptor de proteção térmica
- Potência máx (cabo enrolado): 2000W (230V-20°C)
- Potência máx. (cabo desenrolado): 3000W (230V-20°C)

290,00 €



15 m

1844 15-H05

Enrolador de cabo elétrico automático, com cabo 3Gx1.5 mm²

- Cabo 3Gx1.5 mm²
- Com interruptor de proteção térmica
- Potência máx. (cabo enrolado): 1500W (230V-20°C)
- Potência máx. (cabo desenrolado): 2500W (230V-20°C)



15 m

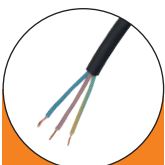

1844 15-H05

Enrolador de cabo elétrico automático, com cabo



1844 15-H05/SCK

Enrolador de cabo elétrico automático com cabo 3Gx1.5 mm² e tomada tipo SCHUKO



1844 15-H05/3SCK

Enrolador de cabo elétrico com 3 tomadas e ficha de tipo SCHUKO

NEW

		€
1844 15-H05	018440315	149,00 €
1844 15-H05/SCK	018440316	152,00 €
1844 15-H05/3SCK	018440319	162,00 €

1845EM/3

018450403

Enrolador de cabo automático, com cabo 3Gx2.5 mm² e tomada TIPO 2 para carregamento de veículos elétricos

- Cabo 3Gx2.5 mm²
- Com interruptor de proteção térmica
- Fornecido com cabo de 1,5m comp. e tomada TIPO 2
- Mecanismo de cremalheira pode ser desativado para manter o cabo puxado
- Potência máx.: 3000W (230V-50Hz-16A)

360,00 €



7 m



NEW

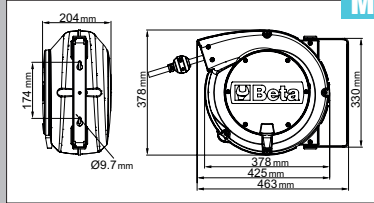
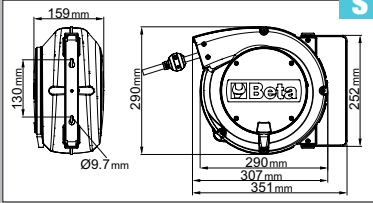
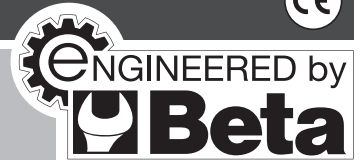

ENROLADOR DE TUBO

- Pressão máxima de funcionamento: 15 bar
- Tubo de poliuretano
- Amplitude de temperatura: -5 °C / +50 °C



1900S 8X10

019000080

Enrolador de tubo automático, corpo em plástico anti-impacto, para utilização com ar comprimido ou água

102,00 €



Ø GAS BSP 1/4"

1900M 8X15

019000085

Enrolador de tubo automático, corpo em plástico anti-impacto, para utilização com ar comprimido ou água Ø 8x12 mm de 15 m

136,00 €



Ø GAS BSP 1/4"

1900M 10X15

019000115

Enrolador de tubo automático, corpo em plástico anti-impacto, para utilização com ar comprimido ou água Ø 10x14 mm de 15 m

165,00 €



Ø GAS BSP 3/8"

1900M 12X15

019000125

Enrolador de tubo automático, corpo em plástico anti-impacto, para utilização com ar comprimido ou água Ø 12x16 mm de 15 m

199,00 €



Ø GAS BSP 1/2"



1547/C6

Extratores de rolamentos de esferas

Rolamentos:
1547/1
6011-6014, 6206-6211, 6303-6308,
6403-6405

1547/2
6004-6010, 6200-6205, 6300-6304

- Extração rápida e segura



420x185x60 mm

3 kg 015470006

205,00 €



1545/CSM

Extrator ref. 1542/1 com 5 expansores ref. 1544

2,4 kg 015450011

345,00 €



265x180x45 mm

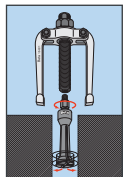

	A mm	C mm
1544/1	9+12	0,80
1544/2	13+17	1,15
1544/3	16+21	1,70
1544/4	20+25	1,65
1544/5	25+30	2,00



1430/SS

Extratores cónicos de parafusos em aço reforçado

014300105

18,20 €

M3=M18
1430/1-1430/2-1430/3
1430/4-1430/5



110x150x40 mm

1500N

Extrator universal de 2 pernas

- Design especial da perna, para bloqueio automático sob carga.
- Adequado para utilização no exterior e no interior
- Pernas móveis ao longo da barra transversal.

	A min+max mm	L mm	L1 mm	mm	A1 mm		€
1500N/0	18+65	70	100	15	110	015000600	51,00 €
1500N/1	23+70	100	130	17	130	015000601	51,50 €
1500N/2	23+100	100	130	17	160	015000602	57,50 €
1500N/3	35+140	150	190	20	230	015000603	91,50 €
1500N/4	35+190	150	190	20	280	015000604	89,90 €
1500N/5	43+250	205	295	27	360	015000605	198,00 €
1500N/6	43+320	205	295	27	430	015000606	199,00 €

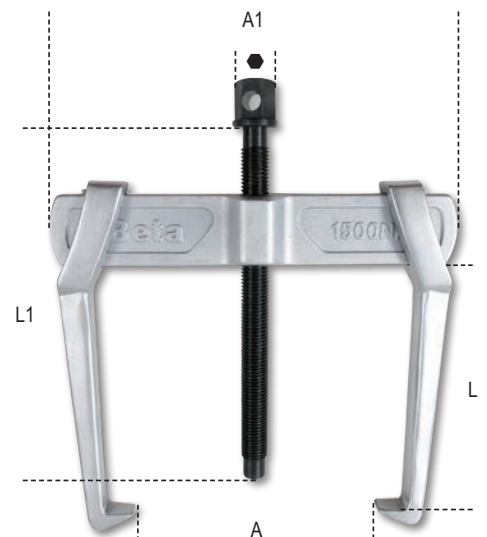

3027N PRENSA HIDRÁULICA COM PISTÃO



Pressa hidráulica de bancada com pistão



	kg		€
3027N 10	100	030270101	1.380,00 €
3027N 20	130	030270102	1.890,00 €
3027N 30	230	030270103	3.290,00 €
3027N 50	350	030270105	4.740,00 €
3027N 100	1100	030270110	16.100,00 €

	3027N 10	3027N 20	3027N 30	3027N 50	3027N 100
Capacidade máxima	10 t	20 t	30 t	50 t	100 t
Bomba de uma velocidade	✓	✓	✓	✓	X
Pistão móvel	✓	✓	✓	✓	✓
Segurança hidráulica em caso de sobrecarga	✓	✓	✓	✓	✓
Manómetro	✓	✓	✓	✓	✓
Jogo de prismas em V	✓	✓	✓	✓	✓
Guincho	X	X	✓	✓	✓

3025N 1,0

99 kg 030250110

Grua hidráulica rebatível com bomba de duplo efeito



1.690,00 €

- Capacidade máxima: 1 t
- 4 posições de carga: 300-600-800-1000 kg
- Com válvula de limite de carga e suporte cromado
- Velocidade de descida controlada
- Rodas em nylon
- Altura máxima: 2420 mm



1889N

018890220

Base em aço para movimentação e armazenagem de bidões 2 200-l

479,00 €

- Transporte fácil com empilhador ou porta-paletes
- O suporte não deve ser colocado sob qualquer peça
- Pintura epóxi para elevada resistência a agentes químicos

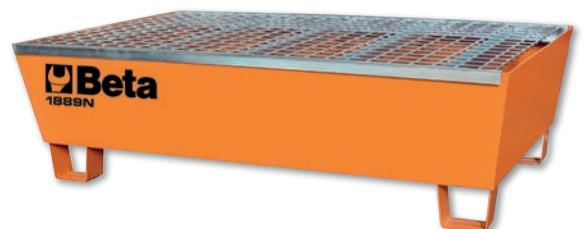
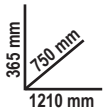

CAPACIDADE DO TANQUE: 235 l

1498H

Carregador de baterias eletrônico multifunções

Carregadores de baterias eletrônicos 1498H: inovação e tecnologia ao serviço dos profissionais! Equipados com ecrãs LCD e luz LED com 3 intensidades, podem ser utilizados com todos os tipos de baterias, tanto de chumbo-ácido como de lítio. O cartão de controlo eletrónico oferece uma proteção total contra os imprevistos. Os 9 níveis de carga automáticos garantem uma carga rápida e eficaz, com funções de recuperação e dessulfatação.

- Ecrã LCD
- Luz LED com 3 intensidades
- Carga e manutenção da carga
- Proteção contra inversão de polaridade, curto-circuitos, sobreaquecimento e sobrecarga
- Proteção contra faíscas
- 9 níveis de carga
- Sistema flutuante
- Funções: recuperação, teste e dessulfatação de baterias
- Suporte para grampo
- Gancho de fixação reclinável
- Acessórios fornecidos: cabo com grampo, cabo com ilhós



IP65



		€
1498H/4A	014980204	114,00 €
1498H/8A	014980208	140,00 €
1498H/16A	014980216	210,00 €
1498H/25A	014980225	220,00 €

	1498H/4A	1498H/8A	1498H/16A	1498H/25A
Potência	230 V - 50/60 Hz	230 V - 50/60 Hz	230 V - 50/60 Hz	230 V - 50/60 Hz
Corrente de carga	1-4 A	2-8 A	4-16 A	6-24 A
Tipos de baterias	Pb - GEL - Ca/Ca - AGM - Start/Stop - Lithium (LiFePO4)			
Capacidade de carga	5-80Ah (LiFePO4 1-80Ah)	10-160Ah (LiFePO4 2-160Ah)	20-360Ah (LiFePO4 4-360Ah)	30-550Ah (LiFePO4 6-550Ah)
Capacidade de manutenção	5-120Ah (LiFePO4 1-120Ah)	10-250Ah (LiFePO4 2-250Ah)	20-550Ah (LiFePO4 4-550Ah)	30-800Ah (LiFePO4 6-800Ah)
Alimentação (DC)	N/A	13.8V - 5A	13.8V - 12A	13.8V - 20A
Voltagem de saída	6-12V	12-24V	12-24V	12-24V
Grau de proteção	IP65		IP20	

1498PRO

Arrancador portátil para automóveis, Pro

- Ecrã gráfico com amperímetro e indicação do estado de carga
- Carga através de alimentador eletrônico automático
- Carga através da tomada de isqueiro
- Fusível de proteção interno
- Alça incluída
- Bateria de chumbo-ácido blindada (AGM)



1498PRO/12

014980812

Arrancador portátil para automóveis, 12V, Pro

575,00 €

- Para todos os automóveis GT e económicos, 12V, gasolina ou gasóleo
- Pico de corrente de arranque: 3200A
- Capacidade da bateria: 25 Ah

1498PRO/12-24

014980824

arrancador portátil para automóveis, 12/24V, Pro

979,00 €

- Para todos os tipos de veículos com bateria de 12V ou 24V
- Pico de corrente de arranque: 5000A 12V - 2500A 24V
- Capacidade da bateria: 2 x 18 Ah

NEW

1498ULTRA

LITHIUM
TECHNOLOGY



O MICROPROCESSADOR DE ÚLTIMA GERAÇÃO PROPORCIONA UMA PROTEÇÃO TOTAL CONTRA:

**INVERSÃO DE POLARIDADE
CURTO-CIRCUITOS
SOBRECARGAS
SOBRETENPERATURA**



1498ULTRA/12

014980960

Arrancador de lítio portátil, 12 V

625,00 €

Compacto, leve e potente, permite o arranque rápido de veículos, por exemplo, em condições críticas, com base numa corrente de arranque de 5000 A. Concebido e desenvolvido pela Beta, está equipado com proteção eletrónica abrangente, ecrã retroiluminado, entrada USB-C para a função de powerbank e uma bateria LiFePO4 de elevado desempenho.

- Voltagem de funcionamento: 12 V
- Corrente de pico: 5000 A
- Corrente máxima de arranque: 2500 A
- Capacidade da bateria: 10000 mAh

1498ULTRA/12-24

014980970

Arrancador de lítio portátil, 12-24V

995,00 €

Compacto, potente e de última geração, é o parceiro ideal para os profissionais mais exigentes: com base numa potência de pico de 10000 A e em cabos de 25 mm², este arrancador oferece um elevado desempenho, ideal também para as baterias mais planas e os desafios mais difíceis.

- Voltagem de funcionamento: 12-24 V
- Corrente de pico: 10000 A (12V) /5000 A (24 V)
- Corrente máxima de arranque: 5000 A (12V) /2500 A (24 V)
- Capacidade da bateria: 2 x 10000 mAh

1498EL

Arrancador portátil

- Carga através de alimentador eletrónico automático
- Carga através da tomada de isqueiro
- Fusível de proteção interno
- Indicador LED do estado de carga da bateria
- Alça incluída
- Bateria de chumbo-ácido blindada (AGM)



1498EL/12

014980712

Arrancador portátil para automóveis, 12V

359,00 €

- Para todos os automóveis GT e económicos, 12V, gasolina ou gasóleo
- Pico de corrente de arranque: 1800A
- Capacidade da bateria: 22 Ah

1498EL/12-24

014980724

Arrancador portátil para automóveis e veículos comerciais, 12/24V

679,00 €

- Para todos os automóveis e veículos comerciais com baterias 12V
- Pico de corrente de arranque: 3600A 12V - 1800A 24V
- Capacidade da bateria: 2x 22 Ah

1498TB/12-24N

014980402

Teste digital de baterias, 12-24 V, com impressora integrada

- Permite realizar testes em: baterias, alternadores, arrancadores e sistemas
- Proteção contra inversão de polaridade
- Inclui software para ligação a PC
- Ecrã retroiluminado
- Compacto, revestimento anti-impacto
- Software em 9 idiomas

260,00 €



Características Técnicas:

- Aplicações - teste de baterias 12-24V
- Intervalo de trabalho: 100-2000 CCA
- Normas de referência: CCA, SAE, DIN, EN, IEC, JIS, MCA, GB, BCI, CA
- Baterias compatíveis: PB, WET, GEL, AGM, AGM FLAT, EFB, SLI
- Voltímetro 9V-30V
- Comprimento do cabo 1800 mm
- Idiomas: Italiano, Inglês, Francês, Alemão, Espanhol, Polaco, Holandês, Húngaro e Português
- Acessórios incluídos: cabo USB, 3 rolos de papel para impressora



1498BC/12

014980040

Arrancador de baterias portátil multifunções, 12V

- Dispositivo de proteção contra inversão de polaridade, curto-circuito, sobretensão, sobrecarga e sobreaquecimento

230,00 €

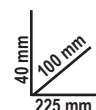

Fornecido com:

- Capa de proteção
- Cabos de arranque com grampos
- Entradas USB para carregar dispositivos eletrónicos
- LED indicador de carga da bateria
- Cabo USB e USB-C
- Fonte de alimentação principal
- Lanterna LED multifunções

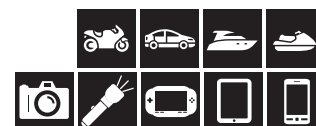

Corrente de arranque	600A
Pico da corrente de arranque	1500A
Tipo de bateria	4 células LifePo4
Capacidade da bateria	25000mAh

1497/C94

014970300

Jogo de 94 conectores de teste auto para utilização com as principais ferramentas de diagnóstico

289,00 €

- 24 terminais tipo lingueta macho 0.6÷6 mm
- 12 terminais redondos macho 1.6÷3.9 mm
- 24 terminais tipo lingueta fêmea 0.6÷6 mm
- 12 terminais redondos fêmea 1.6÷3.9 mm
- 2 machos em T
- 2 potenciômetros
- 2 luzes de aviso
- 2 conectores SRS
- 2 pinças
- 2 sondas de agulha
- 2 pinças para extração de terminais
- 2 conectores tipo banana duplos
- 4 conectores tipo banana single



430x390x100 mm

1497/C23

014970200

Sortido 23 ferramentas para remoção de terminais elétricos

167,00 €



440x250x70 mm

1760DGT

01760005
169,00 €

Multímetro digital
DADOS TÉCNICOS I

- **RPM (tacómetro):**
Para motores de 2 e 4 cilindros
RPM4 600 - 4000 RPM
RPM4 600 - 12000 RPM (x10 RPM)
RPM2/DIS 300 - 4000 RPM
RPM2/DIS 300 - 6000 RPM (x10 RPM)
- **Ângulo excêntrico:** 4-8 CYL
- **Voltagem DC:** 400mV-4/40/400/1000V
- **Voltagem AC:** 4/40/400/700V
- **Corrente DC:** 40/400mA-4/20A
- **Corrente AC:** 40/400mA-4/20A
- **Resistência:** 400Ω-4/40/400kΩ-4/40MΩ
- **Capacidade:** 40/400nF-4/40/100μF
- **Frequência:** 5/50/500Hz-50/500-10MHz
- **Ciclo trabalho:** 0.1 % - 99.9%
- **Amplitude:** 1 - 10ms
- **Teste Diodo:** Corrente de teste 0.3mA
- **Continuidade:** <150Ω - Corrente de teste <0.3mA
- **Ecrã:** Alto-contraste, retroiluminado 4-dígitos LCD
- **Sobretensão:** Categoria II 1000V
- **Encerramento automático:** 30 minutos
- **Fonte de alimentação:**
1 pilha 9V (incluída)
- Pinça de indução (incluída)
- 2 ponteiros (incluídas)
- Estojo em tecido macio (incluído)
- Manual de instruções



1760B

01760012
121,00 €

Multímetro digital
ESPECIFICAÇÕES

- Voltagem DC: 200 mV-2/20/200/1000V
- Voltagem AC: 2-20/200/700V
- Corrente DC: 2/20/200 mA-20 A
- Corrente AC: 2/200 mA- 20 A
- Resistência:
200Ω - 2/20/200 kΩ - 2/20 MΩ
- Capacidade: 2/20/200 nF - 2/200 μF
- Temperatura:
-20° + 1000°C/ -4 °F ~ +2000°F
- Frequência: 20kHz
- Fonte de alimentação: 1 pilha 9V (incluída)



1760PA/AC-DC

Pinça amperimétrica e multímetro digital
com ligação de dados

PARÂMETROS MENSURÁVEIS

- Voltagem DC: 0.1mV ÷ 1000V
- Voltagem AC: 0.1mV ÷ 1000V
- Corrente AC: 0.01A ÷ 2000A
- Corrente DC: 0.01A ÷ 2000A
- Resistência: 0.1Ω ÷ 60MΩ
- Capacidade: 1nF ÷ 6000 μF
- Frequência: 10kHz ÷ 20kHz
- Temperatura: -20 °C ÷ 1000 °C
-4 °F ÷ 1832 °F
- Alimentação: 3 pilhas 1.5V, tipo AA (incluídas)
- Ligação de dados (versão 4.0)



01760000
242,00 €

1000 A



1760/IR500

Termómetro digital de infravermelhos
com sistema de laser duplo

CARATERÍSTICAS TÉCNICAS

- Temperatura: -50 ÷ 500 °C (-22 ÷ +932 °F)
- Resolução: 0,1 °C (0,1 °F)
- Emissão: 0.1 ÷ 1 ajustável
- Precisão: -50 °C ÷ +20 °C (+/- 3 °C);
20 ÷ 500 °C (+/-2% or 2 °C)
- Resolução: (D:S): 12:1
- Desliga automaticamente: a cada 10 segundos
- Temperatura de funcionamento: 0 °C ÷ 50 °C
- Temperatura de armazenamento: -20 °C ÷ 60 °C
- Alimentação: 1 pilha 9V



017600350
116,00 €



1464CBD/N

014640301

Jogo de adaptadores para teste de compressão em motores a gasolina e diesel, com compressómetro 1464T e 1464T/N

560,00 €

Possibilita a ligação ao motor para testar a compressão de gasolina ou diesel com o dispositivo 1464T e 1464T/N

Inclui:

- 8 velas de ignição falsas com válvulas de não-retorno
- 44 velas de incandescência falsas com válvulas de não-retorno
- 1 injetor falso universal ajustável para motores de ligeiros, pesados, embarcações e máquinas agrícolas
- 1 adaptador 90°, válvula de pressão e tubo de ligação
- Espaço de arrumação para compressómetro 1464T

1464T/N ✓



510x410x140 mm

NEW

1464APD

014640100

Kit para teste do sistema de alta pressão em motores common rail diesel

730,00 €

Simplifique o diagnóstico em motores diesel common rail com o nosso kit de teste para medições precisas e fiáveis. O sensor de 2000 bar e os inúmeros acessórios disponíveis resultam num kit abrangente de alto desempenho. As mangueiras fornecidas permitem a ligação entre a bomba de alta pressão e a régua de injeção, para testar a pressão do sistema common rail. Se não houver pressão disponível, os adaptadores incluídos no kit permitem determinar se o problema está na bomba de alta pressão ou no regulador.

1464T/N ✓

Tamanhos de mangueira fornecidos:

- T12x12-M1.5
- T12x14-M1.5
- T12x16-M1.5
- T12-M1.5

Reguladores de pressão Bosch, Delphi, Denso e Siemens



510x415x130 mm

1464T/N

014640090

Compressómetro digital

770,00 €

- Ecrã digital de grandes dimensões, retroiluminado
- Bateria de polímero de lítio recarregável
- Com sensor de 80 bar (para baixa pressão)
- Ligação através de sensor sem fio
- Transferência de medições e atualização de software através de Wi-Fi
- Corpo anti-impacto
- Para utilizar em combinação com kits 1464 para testar a pressão e a compressão do motor

O compressómetro digital da Beta, 1464T, pode ser utilizado para medir inúmeros parâmetros na indústria automóvel.

O sensor de pressão de 80 bar com o qual está equipado pode ser utilizado para testar a pressão e a compressão em motores a gasolina e a gasóleo, bem como a pressão do óleo, o circuito common rail de baixa pressão e realizar vários outros testes. O software interno pode ser atualizado através de ligação Wi-Fi. O resultado das medições é apresentado no ecrã tátil de 8". Os dados são representados graficamente ou numericamente, dependendo do teste que está a ser realizado.



1464BP

014640200

Jogo de conectores para teste de baixa pressão de combustível, pode ser utilizado com o artigo 1464T/N

377,00 €

Obtenha excelentes medições com o jogo de conectores para teste de baixa pressão: eficiência e desempenho duradouro para o seu motor. Os conectores rápidos para dispositivo de teste 1464T/N permitem verificar rapidamente a baixa pressão do combustível em motores a gasóleo e a gasolina, bem como a pressão do AdAzul® e do TDI.

1464T/N ✓



510x415x130 mm

Características técnicas:

- Ecrã: 8"
- Resolução: 800x840 px
- Processador: Dual core 240 MHz
- Memória interna: 32 Mb
- Software: 32-bits



1464PO

014640270

Jogo para teste da pressão do óleo (para utilização com os artigos 1464T e 1464T/N)

172,00 €

Inclui:

- 10 acessórios para a pressão do óleo do motor
- 4 acessórios para a pressão do óleo da turbina
- Adaptador 90°
- Extensão de borracha com engate rápido



350x290x90 mm

1464APB

014640500

Kit para teste do sistema de alta pressão em motores gasolina FSI, com artigo 1464T e 1464T/N

249,00 €

Equipado com sensor 200 bar e conectores



240x210x50 mm

1464FAP

014640610

Kit para teste da pressão do filtro de partículas diesel (DPF) para item 1464T

136,00 €

Inclui:

- Sensor 500 mbar
- Adaptador 8 mm com engate rápido e união em T
- Cabo RJ45 com 3m de comprimento

Características técnicas:

- Teste de pressão: 0÷500 mbar
- Resolução: 1 mbar



240x210x50 mm

1464PT

014640550

Kit para teste da pressão do turbo, com artigo 1464T

116,00 €

Equipado com sensor e cabo de ligação

Características técnicas:

- Teste de pressão: 0÷3 bar
- Resolução: 1 mbar



240x210x50 mm

1464VD

014640570

Jogo para teste de vácuo para item 1464T

139,00 €

Para medir e armazenar o valor máximo de vácuo

Inclui:

- Sensor de 800 mbar
- Adaptadores de 6 e 8 mm
- Cabo RJ45 de 3 m de comprimento

Características técnicas:

- Teste de vácuo: 0÷800 mbar
- Resolução: 1 mbar
- Armazenamento do valor máximo



240x210x50 mm

961N

009610030

Videoscópio eletrônico com sonda flexível e rotativa

340,00 €

- Ecrã TFT LCD 5"
- Suporta cartões SD
- Gravação de vídeo e imagem
- 4 LEDs
- Alimentação através de entrada USB (bateria incorporada)
- Sonda rotativa
- Alta resolução

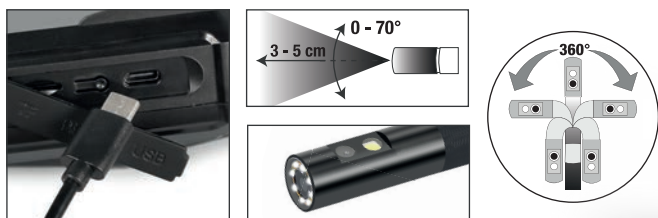

Descubra o videoscópio, 961N, o seu parceiro versátil para todos os trabalhos! Com a sonda rotativa 360° e a câmara de dupla iluminação, nunca foi tão fácil alcançar os pontos mais inacessíveis. Os defeitos e problemas podem ser encontrados com facilidade e precisão. Com o novo ecrã TFT LCD de 5" e a excelente resolução (1920x1080), pode desfrutar de imagens e vídeos agora ainda mais nítidos. **Escolha o videoscópio, 961N, para uma qualidade inigualável.**

Trolley multiusos

Pode ser usado como estação de trabalho móvel para ferramentas de diagnóstico, laptops, dispositivos de teste e carregadores de bateria.

- Estrutura em chapa pintada: estabilidade e robustez incomparáveis
- Punho ergonómico
- 2 rodas traseiras fixas Ø 160 mm
- 2 rodízios frontais giratórios Ø 125 mm (1 com travão)

2 prateleiras centrais com posição ajustável e 1 inferior fixa

Tampo 2 níveis

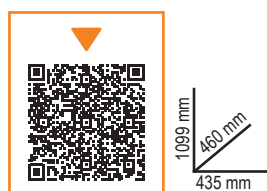

Gaveta extraível para mini teclado



1 porta-rolos de papel



2 úteis compartimentos laterais



4 práticos enroladores laterais em plástico

CA49-G 42 kg 049000112

Trolley multiusos com porta 625,00 €

CX49-G 40 kg 049000102

Trolley multiusos 550,00 €

CB52-O

Bancada com rodas para caixas de velocidades/transmissões com sistema de recuperação de líquidos

Inclinação e furos de drenagem para recuperação de líquidos em depósito coletor

Equipada com:

- 4 rodízios giratórios, 2 com travões
- gaveta para ferramentas
- depósito coletor de líquido
- 2 prateleiras

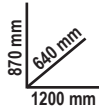

60 kg

052000201

555,00 €



Ø 100 mm

1877

018770008

Aparadores de óleo

590,00 €

- Indicador do nível
- Depósito de grande diâmetro com grelha de retenção; capacidade 12 l
- Purga do depósito pneumático através de tubo com 1.8 m



1877A

018770080

Aparador de óleo / aspirador com rodas, depósito de 90 l e câmara anterior

1.050,00 €

- Antecâmara transparente: 9,5 l de capacidade
- Tubo de aspiração de 1,8 m

Acessórios standard:

- 1 a sonda rígida, Ø 5x700 mm
- 1 sonda flexível, Ø 5x700 mm
- 1 a sonda rígida, Ø 6x600 mm
- 1 sonda flexível, Ø 6x700 mm
- 1 sonda flexível, Ø 7x700 mm
- 1 sonda flexível, Ø 8x700 mm
- adaptadores para a VW, BMW, Citroën



1756G

017560615

Oleador tipo caneta capacidade: 1.5 l

95,00 €

- Can be used to:
- Fill diesel oil filters
 - Fill Cerina tank



Contém:

- 2 tubos com encaixe rápido fêmea para ligação de tubos de óleo diesel
- 2 encaixes rápidos machos, em metal
- 1 adaptador cónico para tubos de borracha

1756D

017560515

Oleador tipo caneta, 1500 ml, em polipropileno

59,90 €

- Junta dupla NBR
- Temperatura de funcionamento: +0 - +50 °C
- NÃO adequado para combustível



1756V

017560504

Oleador tipo caneta, 200 ml, em polipropileno

31,50 €

- Para transferir óleo e fluido de travões
- Temperatura de funcionamento: +0 ÷ +50 °C
- Não adequado para combustíveis e líquidos inflamáveis
- Densidade de óleo mínima utilizável; inferior a SAE 30



1880

018800001

Bomba manual para bidões

46,10 €

- Para óleo
- Não utilizar com líquidos aquosos, solventes ácidos, diesel, gasolina e similares
- Fornecida com conexão para bidões, tubo telescópico e ponteira
- Para utilização com bidões de 60, 100 e 200 l



1758B

Funil de não-retorno com encaixe rápido

Particularmente adequado para veículos VAG

017580030

28,90 €

NÃO-RETORNO



14825N

Alicate giratório de ação rápida para tubos de combustível, com mordentes articulados

014820110

44,30 €



L mm
260

1488

Chave articulada com corrente para filtros de óleo



	Ø mm		€
1488	60÷110	014880001	59,90 €
1488L	60÷160	014880050	67,50 €

1490

Chave de correia para filtros de óleo

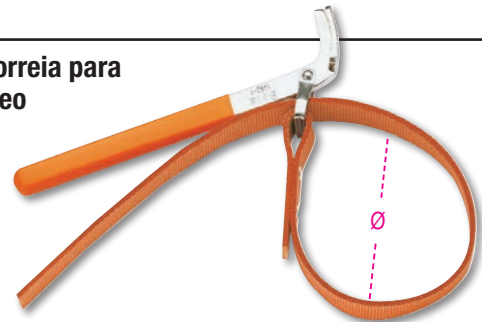

	Ø max mm		€
1490/1	160	014900001	22,00 €
1490/2	240	014900002	26,00 €

1488/1

Chave articulada com corrente para filtros de óleo

014880010

59,90 €

1/2"

Ø mm
60÷110

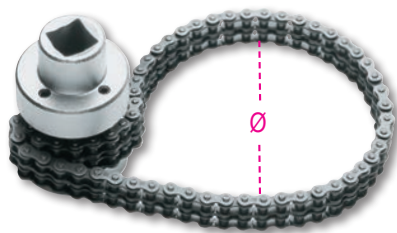

1491

Chave para filtros de óleo ajustável

014910001

31,00 €

Ø mm
65÷110

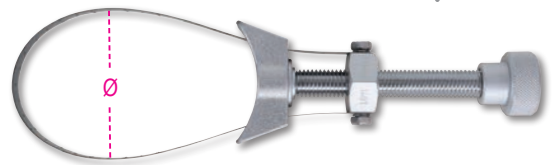

1493/C30

Jogo de 28 chaves para filtros de óleo

- Encabadouro fêmea de 1/2"
- Em estojo de plástico

014930000

168,00 €

530x400x110 mm



Tamanhos incluídos no jogo (Ø mm / n.º. de lados) 1493:

- 65/14 - 68/14 - 73/14 - 74/15 - 76/15 - 75.77/15 - 76/14 - 76/8 - 78/15 - 80/15 - 82/15 - 86/16 - 90/15 - 92/10 - 93/15 - 95/15 - 100/15 - 106/15 - 108/15

- 1493PF (Purflux)
66/6 - 76/12 - 76/30 - 86/18
93/36 - 93/45 - 96/18 - 108/18

Inclui 1 chave ajustável Ø 65÷120 mm

1852R1750/N

018520176

Ferro de indução portátil

- Aquecimento e desaperto de parafusos, eixos e rolamentos sem recurso a chama
- Permite o aquecimento de qualquer tipo de metal ferromagnético



1.100,00 €

480x370x130 mm

NOVA PONTEIRA ADICIONADA AO JOGO

Uma ponteira de contacto	
Duas ponteiras frontais, Ø 19 e 26 mm, para desaperto de porcas	
Uma ponteira plana para aquecimento de superfícies	
Uma ponteira flexível, 800 mm	

Vantagens:

- Poupança de tempo: aquecimento rápido, extremamente preciso
- Segurança: sem produção de chamas, segurança máxima do operador
- Funcional: possibilidade de utilização com uma mão, fácil troca de ponteiras

Áreas de aplicação

- Indústria automóvel
- Manutenção industrial
- Indústria aeronáutica
- Indústria naval
- Indústria petroquímica

Dados técnicos:

- Voltagem entrada: 230V AC, 50/60 Hz
- Amperagem entrada: máx. 7.5 A
- Potência: máx. 1.75 kW



NEW

1852RL3700

018520370

Aquecedor de indução portátil, 3,7 kW, com líquido de refrigeração

O aquecedor de indução portátil refrigerado a líquido é a solução ideal para o aquecimento rápido e eficiente de materiais ferromagnéticos e condutores. O indutor de 2 m de comprimento resulta numa versatilidade notável, satisfazendo diferentes requisitos de trabalho.

Vantagens

- Poupança de tempo: aquecimento rápido e extremamente preciso
- Segurança contra incêndios: não produz chamas, máxima segurança para o operador
- Funcional: pode ser utilizado com uma mão e as ponteiras podem ser facilmente trocadas.



3.900,00 €

240 mm
200 mm
440 mm



Dados técnicos:

- Voltagem de entrada: U1 230 V 50/60 Hz
- Corrente de entrada: I1 16 A
- Potência máxima: P2max 2400 W

1852RL-S/DR

018520551

Ponteiras

499,00 €



NEW

960VTC

2,3 kg

009600261

Dispositivo para teste de fugas para cilindros de motores a gasolina

Após a introdução de ar comprimido no cilindro, o dispositivo permite testar se existem fugas

Uniões fornecidas:

M10 - M12 - M14 - M14 longa



216,00 €



373x295x70,6 mm

960KC-M8/M9/M10

Jogo de ferramentas para remoção de velas de incandescência danificadas ou partidas



2,3 kg 009600801

336,00 €

PARA VELAS DE INCANDESCÊNCIA COM ROSCA M8-M9-M10

380x290x50 mm

1759HD/3

Jogo ferramentas para detecção de fugas e enchimento rápido de sistemas de refrigeração

Para detecção de fugas do circuito de refrigeração (tubos, juntas, bombas, radiadores) e enchimento rápido, prevenindo a formação de bolhas de ar



6,5 kg 017590063

364,00 €

600x500x140 mm

960KPC

1/4" Extrator pneumático reversível com binário ajustável para velas de incandescência

- O extrator pneumático com binário ajustável e chaves de caixa especiais permite desapertar velas de incandescência presas, minimizando o risco de danos
- 5 chaves de impacto 1/4", série longa, especialmente concebidas para velas de incandescência: 8-9-10-11-12 mm, 2 extensões e 1 união articulada
- 4 binários ajustáveis: 10-20-30-40 Nm
- Ajuste à direita e à esquerda



2,8 kg 009600780

219,00 €



420x185x60 mm

1884

Distribuidor de óleo para caixas de velocidades manuais e automáticas e diferenciais

- Com 12 adaptadores para ligação direta
- Com válvula de retenção para abastecimento de óleo sem fugas
- Débito: 70 cc por bombagem
- Capacidade do depósito: 7.5 l
- Viscosidade máxima permitida: SAE 140



018840010

380,00 €

12 ADAPTADORES

FORD	AT-101
UNIVERSAL (Bmw, Honda, Nissan...)	AT-102
VW-AUDI	AT-103
VW-AUDI-PORSCHE	AT-104
VW-AUDI-MINI COOPER	AT-105
MERCEDES	AT-106
DSG	AT-107
VW-AUDI CVT	AT-108
VOLVO	AT-109
TOYOTA-LEXUS	AT-110
SKODA	AT-111
VW Passat/Tiguan <2007	AT-112



1895

Tanque de limpeza ultrassônico

- A limpeza ultrassônica utiliza o aquecimento de fluidos para limpar de forma eficaz peças de substituição e componentes metálicos em geral (injetores, carburadores, válvulas, etc.)
- Ecrã digital com seleção de temperatura e tempo de limpeza
- Para uma limpeza mais eficaz, adicione soluções detergentes isentas de espuma específicas para tanques ultrassônicos
- A utilização do modo degas acelera a libertação de ar no tanque, melhorando assim a eficiência de limpeza ultrassônica.



1895 157

1895 6

018950060

Tanque de limpeza ultrassônico 6 l

549,00 €

1895 27

018950270

Tanque de limpeza ultrassônico 27 l

1.170,00 €

1895 13

018950130

Tanque de limpeza ultrassônico 13l

840,00 €

1895 157

018950357

Tanque de limpeza ultrassônico 157 l

5.600,00 €

	1895 6	1895 13	1895 27	1895 157
Capacidade	6 l	13 l	27 l	157 l
Torneira de purga	✓	✓	✓	✓
Potência	150 Watt	300 Watt	500 Watt	2160 Watt
Potência de aquecimento	300 Watt	400 Watt	500 Watt	5000 Watt
Intervalo de temperatura	0+80 °C	0+80 °C	0+80 °C	30+110 °C
Intervalo de tempo de limpeza	0-99 minutos	0-99 minutos	0-99 minutos	0-59 minutos
Frequência	40 kHz	40 kHz	40 kHz	28 kHz - 40 kHz
Alimentação	220/230V	220/230V	220/230V	220/380V
Dimensões	330x180x310 mm	350x325x320 mm	530x330x380 mm	840x640x750 mm
Dimensões do depósito	300x155x150 mm	325x235x145 mm	500x300x200 mm	700x500x450 mm



1471M/C22

014710101

Jogo de ferramentas pneumáticas para recuar e rodar para a direita e esquerda os êmbolos dos discos de travões, com acessórios

189,00 €

350x310x85 mm



1467

014670001

Extrator de líquido de travões

Pressão: min 5 bar, max 11.5 bar

206,00 €



1467LF/2

15 kg 014670099

Instrumento elétrico para substituição do líquido dos travões

1.440,00 €



Permite a substituição fácil e rápida do líquido dos travões

- Paragem automática quando o depósito está vazio, evitando assim a entrada de ar
- Volume máximo do depósito: 20 l
- Pressão de trabalho: 0,4 ÷ 3,5 bar
- Fonte de alimentação: 230V

Fornecido com:

- Depósito de recolha do óleo dos travões
- 1 tampa padrão E20



“EFEITO PULSANTE”



3009

Elevador para rodas

Capacidade máxima de elevação: 550 kg

- 4 rodízios de apoio
- Largura dos rodízios: 200 mm
- Para rodas até 240 mm de largura

IDEAL PARA:

- CARREGAR AUTOMÓVEIS DANIFICADOS PARA CAMIÕES DE REBOQUE
- OFICINAS DE REPARAÇÃO DE AUTOMÓVEIS
- MOVIMENTAÇÃO DE VEÍCULOS EM SALAS DE EXPOSIÇÕES



030090001

326,00 €

550 kg

1949GPA

019490018

Punho de encher neus

59,00 €

- Dispositivo de medição da pressão
- Botão despressurização



1949DGT/2

019490021

Punho de encher pneus digital

69,90 €

- 4 unidades de medida, bar/psi/kpa/kgf
- Monitor LCD iluminado
- Resolução: 0.05 bar
- Funcionamento automático desliga após 1.5 minuto



1768

017680010

Plataforma em alumínio

143,00 €

200 kg



SUPERFÍCIE REVESTIDA COM MATERIAL ANTIDERRAPANTE

L mm	L1 mm	H mm
960	300	475



3035

30 kg

030350100

Carro para movimentação de pneus

- Para transporte fácil de pneus até 980 mm de diâmetro
- A estrutura robusta permite a movimentação de pneus sem ter de suportar o peso fisicamente
- Pode ser utilizado para posicionamento da roda
- 2 rodas Ø 260 mm
- 2 rodas Ø 125 mm
- Altura máx. de carga: 1.60 m
- Peso máx. de carga: 200 kg
- Garfos ajustáveis em 2 posições:
primeira posição:
abertura máxima 880 mm
segunda posição:
abertura máxima 980 mm

740,00 €

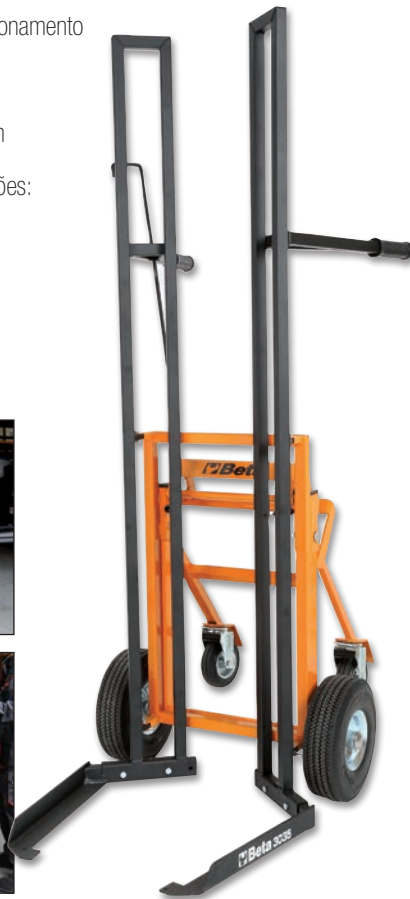

1550U

015500010

Pressa pneumática para molas de amortecedores de automóveis, carrinhas e veículos comerciais

- Sistema de retenção superior universal
 - Sistema ativo de segurança na mola
 - Grade de proteção
- Curso compressão da mola: 335 mm
- Fornecido com 2 garfos inferiores para diâmetros de 78-205 mm
- Curso de compressão da mola: 335 mm

2.380,00 €



1567

015670001

Alavanca para extração do terminal do braço oscilante da suspensão e dos amortecedores

Um único operador pode facilmente posicionar a alavanca e proceder à desmontagem

206,00 €

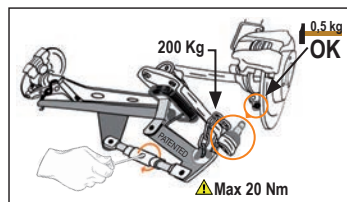
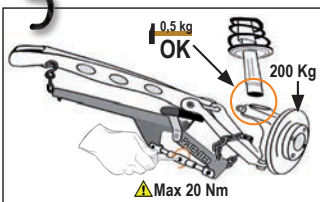

FORÇA MÁXIMA 2 TON (10 BAR)



1365/K13

Kit chapeiro com bomba hidráulica 10 t e acessórios em trolley

O kit inclui:

- Bomba hidráulica, 10 t, com tubo 1,5 m comp., união 1/2"
- Pistão
- Pinça; capacidade: 500 kg
- Placa base, 150x90 mm
- Base em L, 50x50 mm
- Punção 4 pontos
- Punção redonda, Ø 50 mm
- Punção cunha, 43 mm
- Extensão 240-mm
- Extensão 450-mm
- Extensão 475-mm
- Cabeça em borracha
- União macho-macho para instalar acessórios



33 kg **013650013**

620,00 €

900x420x180 mm

1366SH

Aparelho de soldar por pontos multifunções

- Microprocessador para gestão dos parâmetros de soldadura
- Início automático por contacto ou manual
- Função de configuração do tempo de soldadura por pontos
- Fornecido com pistola com encaixe rápido e cabo terra de 2.2m comp.

Kit de acessórios inclui:

- Martelo extrator
- Cabeça cilíndrica para anilhas de três pontas
- 10 anilhas de três pontas
- Eléctrodo de carvão
- Eléctrodo de compressão

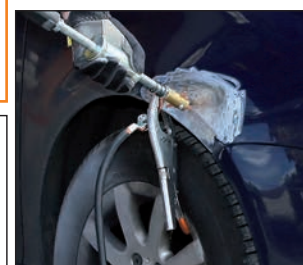

23 kg **013660400**

1.490,00 €

Alimentação	230V
50% potência	2.5 KVA
Pico de potência	13 KVA
Amp. saída	2850 (2%) A
Amp. Máx. saída	3200 A

2254K

Proteção para banco e volante

022540101

22,00 €



2254F



022540150

64,00 €

Proteção frontal para veículos

Permite proteger a parte frontal do veículo, com aberturas para faróis e radiador.

1766

Ventosa dupla

017660001

83,00 €

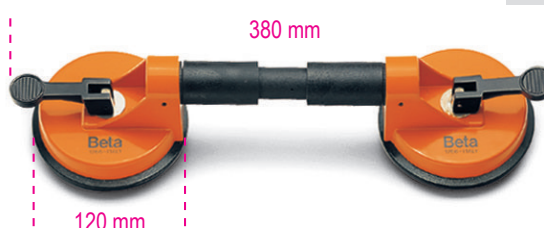

1479

Extractor de cavilhas



014790001

17,00 €

1874 50

Aspirador para sólidos e líquidos, 50 l, tambor em aço inoxidável

- Motor de dois estágios by-pass
- Voltagem: 220/240 V
- Frequência: 50/60 Hz
- Potência máx.: 1350 W
- Débito de ar: 55 l / seg.
- Potência máx. de aspiração: 240 mbar
- Capacidade máx. do tambor em aço inoxidável: 50 l
- Emissões sonoras: <63 dB (A)
- Comprimento do cabo: 6 m
- Carrinho para acessórios

018740050

630,00 €



SISTEMAS DE FILTRAGEM

- 1 saco de filtro em papel
- 1 filtro de cartucho de superfície 5200 cm², 12 µm nom.
- 1 filtro anti-espuma PPI 45/PPI 30

ACESSÓRIOS STANDARD, Ø 45 mm

- 1 tubo extensível com punho ergonómico
- 2 tubos extensíveis em aço inoxidável
- 1 escova industrial
- 1 secção industrial para alcatifas
- 1 secção industrial com tubos de aspiração para líquidos
- 1 bocal plano

1479/B27

Kit 27 ferramentas de nylon para remoção de pinos e trabalhos em plásticos e vedantes



014790407

56,00 €



2250-0

Banco giratório com tabuleiros, vazio

- Banco redondo giratório
- Ajustável em altura através de mecanismo de pistão a gás (410-530 mm)
- 2 tabuleiros para ferramentas, um deles ajustável verticalmente
- 5 rodízios

022500011

87,00 €



1898/C

Pulverizador com rodas, 25 l

- Dupla função: pulverização e espuma
- Depósito em aço pintado
- Bico em aço inox
- Mangueira anti-torção
- Manómetro do depósito
- Indicador do nível do depósito

Características técnicas:

- Capacidade do depósito: 25 l
- Comprimento da mangueira de alimentação: 5 m
- Pressão máxima de trabalho: 4-5 bar
- Comprimento do bico: 0,65 m
- Pressão máxima do depósito: 8 bar



018980940

196,00 €

3002

Esteira e banco

- Estrutura em aço
- Cobertura em PVC acolchoado
- Facilmente convertível em esteira ou banco

7,7 kg

030020001

89,90 €



3029/2T

030290020

330,00 €

Macaco hidráulico rebaixado, 2 t com 4 rodas

- Pedal permite uma fácil aproximação
- Estrutura em aço e rodas em nylon
- Altura mínima: 75mm



H min-Max mm	L mm	L1 mm
75+500	720	290



2 t

L1

3029L/2T

030290120

382,00 €

Macaco hidráulico rebaixado, longo, 2 t

- Permite trabalhar em veículos com elevação reduzida e ponto de elevação interno
- Controlo da velocidade de descida
 - Pedal permite uma fácil aproximação
 - Rodas em nylon



H min-Max mm	L mm	L1 mm
75+520	930	295



2 t

L1

3033E/3T

030330130

316,00 €

Macaco hidráulico, 3 t

- Velocidade de descida controlada
- Rodas em nylon



H min-Max mm	L mm	L1 mm
95+515	700	370

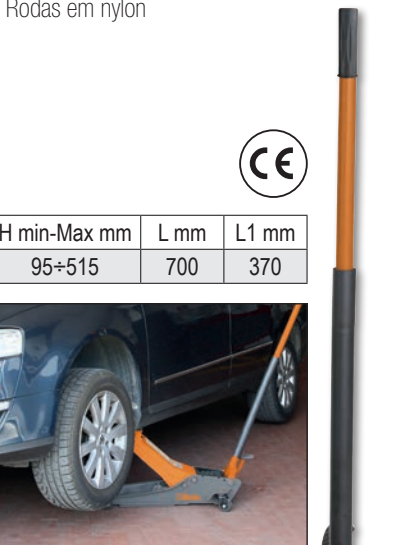

3 t

L1

3030/2T

Macaco hidráulico, 2 t com 6 rodas

- Macaco hidráulico facilmente manobrável em superfícies irregulares
- Duas rodas frontais giratórias em plástico (PTFE)
- Pedal permite uma fácil aproximação



H min-Max mm	L mm	L1 mm
85+520	860	400



2 t

L1

3029AL/1,5T

030300020

620,00 €

Macaco hidráulico em alumínio, 1,5 t

Com um peso não superior a 15 kg e uma capacidade de 1,5 t, esta ferramenta é uma combinação perfeita de desempenho e comodidade, para lidar com as situações mais inesperadas e críticas.

15 kg

030290015

250,00 €



H min-Max mm	L mm	L1 mm
76+355	550	240



1,5 t

L1

SACO DE TRANSPORTE EM NYLON INCLUÍDO

3030H/2T

030300220

520,00 €

Macaco hidráulico de grande elevação, 2 t, com 6 rodas

Permite trabalhar em veículos que estão elevados em relação ao solo e têm um curso do amortecedor longo

- Velocidade de descida controlada
- Pedal de aproximação rápida
- Rodas de nylon



H min-Max mm	L mm	L1 mm
85÷780	1010	300



2 t



3065/40-20T

030650200

2.410,00 €

Macaco hidráulico, 40/20 toneladas

- Adequado para veículos pesados
- Funcional e de fácil manuseamento, também para transporte em oficinas
- Retorno automático do pistão
- Duas válvulas de descida com comando da velocidade sob carga



H min-Max mm	L mm	L1 mm
150÷300	525	300



40-20 t



3067/60-15T

030670120

3.540,00 €

Macaco pneumático, 60-30-15 t

- Retorno automático do pistão
- Duas válvulas de descida com controlo de velocidade sob carga
- Fornecido com duas extensões, 70 e 120 mm de comprimento
- Pressão da fonte de alimentação: 8-10 bar
- Consumo de ar: 600 l / min



H min-Max mm	L mm	L1 mm
120÷255	660	250



60-30-15 t



3040C

Apoio traseiro para motocicletas, regulável

- Lacado preto mate
- 4 rodas em borracha termoplástica
- Inclui rolamentos em V, par
- Inclui rolamentos em L em borracha, par



030400002

59,90 €

3043C

Apoio para motocicletas com braço à esquerda

- Lacado preto mate
- 4 rodas em borracha termoplástica



030430002

69,90 €

3023

Macaco de fossas com parafuso de ajuste

030230050
170,00 €

CAPACIDADE MÁXIMA DE CARGA: 350 KG

H min-Max mm	Ø mm
1350÷2030	300



3011T

Macaco de garrafa hidráulico



	C max kg	H min+max mm		€
3011T 2	2000	174÷369	030110020	64,00 €
3011T 3,5	3000	170÷366	030110035	69,90 €
3011T 5	6000	203÷467	030110050	84,00 €
3011T 10	10000	220÷484	030110100	120,00 €
3011T 15	15000	230÷497	030110150	154,00 €
3011T 20	20000	245÷521	030110200	192,00 €
3011T 32	32000	260÷420	030110320	199,00 €
3011T 50	50000	280÷450	030110500	232,00 €

3010T

Par de preguiças

	C max kg	H min+max mm		€
3010T 2	2000	280÷425	030100002	74,00 €
3010T 3	3000	285÷430	030100003	88,00 €
3010T 6	6000	400÷580	030100006	128,00 €
3010T 10	10000	471÷735	030100010	220,00 €



3010T 2
3010T 3
3010T 6

3010H

Preguiças para trabalhos pesados

	C max kg	H min+max mm	L x L1 mm	kg		€
3010H631-T15	15,000	445÷631	300x300	22,5	030100150	246,00 €
3010H1077-T15	15,000	645÷1077	300x300	30	030100165	310,00 €



3010V

Preguiças para trabalhos pesados, regulação com parafuso

	C max kg	H min+max mm	L / L1 mm		€
3010V600-T20	20,000	410÷600	330x330	030100200	360,00 €
3010V1090-T20	20,000	665÷1090	460x460	030100220	455,00 €



3014SAR

Suporte para motores com sistema anti-retrocesso

- Fácil de dobrar, super compacto
- Permite uma rotação de 360° do motor ou equipamento
- Oferece segurança e estabilidade incomparáveis

030140360

1.130,00 €

CAPACIDADE MÁXIMA: 450 KG



3026

Macaco de fossas hidráulico



3026 0,3

030260003

24,7 kg

535,00 €

3026 0,5

030260005

31 kg

600,00 €

3026 1,0

030260010

37,8 kg

695,00 €



3026 0,3 3026 0,5 3026 1,0

Capacidade máx	300 kg	500 kg	1000 kg
Bomba de pedal	✓	✓	✓
Altura mín.	1120 ÷ 1970 mm	1140 ÷ 1990 mm	1140 ÷ 1990 mm
Válvula de limite de carga	✓	✓	✓

8143

Diferencial de corrente manual

- Modelo profissional, em conformidade com a norma E EN13157, produzido com materiais de qualidade
- Concebido para elevar cargas pesadas com rapidez e segurança

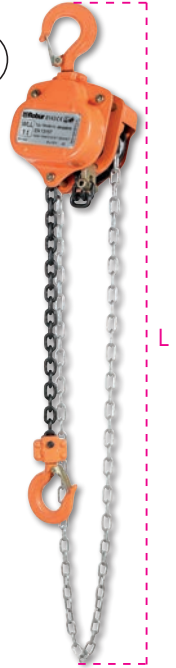

TÜV EN 13157

	WLL t	L m	kg		€
8143 0,5T	0,5	3	9,2	081430005	155,00 €
8143 1T	1	3	11,7	081430010	183,00 €
8143 2T	2	3	19,5	081430020	265,00 €
8143 3T	3	3	19,5	081430030	330,00 €

8146

Diferencial de alavanca

- Modelo profissional, em conformidade com a norma EN13157, fácil de instalar e utilizar.
- Concebido para elevar, puxar e fixar cargas pesadas com rapidez e segurança.
- Gancho giratório com bloqueio de segurança



TÜV EN 13157

	WLL t	L m	kg		€
8146 0,75T	0,75	1,5	6,7	081460008	189,00 €
8146 1,5T	1,50	1,5	11,2	081460015	269,00 €

8146C

Diferencial de alavanca, compacto



	WLL t	L m	kg		€
8146C 0,25T	0,25	1,5	2,5	081460002	174,00 €

NEW

KIT AUTOMÓVEL

4 kits, 4 soluções completas para o seu trabalho.
 Descubra os novos kits para automóveis concebidos para cada trabalho.

3033/KVA-1

030330901

Kit automóvel com macaco hidráulico item 3033E/3T, carro C51, banco giratório 2251N e chave de impacto reversível item 1927P/K3 com 3 chaves de caixa de impacto.

C51



1927P/K3



3033E/3T



2251N



795,00 €



4X

3033/KVA-2

030330902

Kit automóvel com macaco hidráulico item 3033E/3T, esteira/banco 3002 e chave de impacto reversível item 1927P/K3 com 3 chaves de caixa de impacto.

1927P/K3



3002



3033E/3T



580,00 €



3X

NEW

KIT PNEUS

19270LS/KVA

019271091

Kit de pneus com chave de impacto reversível Oil-less item 19270LS, chave dinamométrica item 666/20, punho de encher pneus 1949GPA e chaves de caixa de impacto item 720LC/C3

19270LS



666/20



675,00 €



4X



720LC/C3



1949GPA



1927C/KVP

019271082

Kit de pneus com chave de impacto reversível item 1927C, chave dinamométrica item 666/20 e chaves de caixa item 720LC/C3, 720MRC, 720FRD, 720RNG

1927C



666/20



720LC/C3



720MRC



720FRD



720RNG



341,00 €



6X

OIL
LESS

A REVOLUCIONÁRIA CHAVE DE IMPACTO QUE NÃO REQUER LUBRIFICAÇÃO



A chave de impacto 1927OLS, totalmente concebida, desenvolvida e desenhada pela Beta Utensili, conta com o sistema OIL-LESS, uma inovação na indústria das ferramentas pneumáticas: permite que a chave de impacto funcione sem necessidade de lubrificação periódica, garantindo assim uma maior durabilidade e alto desempenho.

ENGINEERED by
Beta



1927OLS

2,5 kg

019270010

1/2" Chave de impacto reversível OIL-LESS, corpo em liga de alumínio

439,00 €

A chave de impacto OIL-LESS destaca-se pela transmissão de binário elevado – ou seja, 1750 Nm, o que a torna ideal para qualquer aplicação.

- Não necessita de lubrificação
- Mecanismo de impacto duplo

- 1** Equilibrada e potente, com uma longa vida útil
- 2** Três níveis de aperto reguláveis
- 3** Punho anti-vibração
- 4** Descarga de ar através do punho

Rotação em vazio	8.000 rpm
Torque máx.	1.750 Nm
Capacidade parafuso	Cl 8.8 M24●36 mm
Capacidade parafuso	Cl 12.9 M20●30 mm
Entrada de ar	1/4" GAS
Pressão de trabalho	6,2 bar
(Ø) interno do tubo	10 mm
Consumo médio de ar	198 l/min

PATENTE PENDENTE



4x
LIFE
CYCLES

1927P

2 kg

019270008

1/2" Chave de impacto reversível em material compósito

- Mecanismo de impacto duplo
- Leve e muito equilibrada para fácil utilização
- Reversível por alavanca
- Três níveis de aperto reguláveis
- Descarga de ar através do punho
- Punho anti-vibração



199,00 €

1750 Nm

Rotação em vazio	rpm	7.500
Mecanismo de impacto		Duplo
Torque máx.	Nm	1750
Capacidade parafuso	Cl 8.8	M24●36 mm
Capacidade parafuso	Cl 12.9	M20●30 mm
Entrada de ar	GAS	1/4"
Pressão de trabalho	bar	6,2
Ø interno do tubo	mm	10
Consumo médio de ar	l/min	290

1927C

12" Chave de impacto reversível, em material compósito

- Mecanismo de impacto duplo
- Leve e bem equilibrada, para maior facilidade de utilização
- Reversível por alavanca
- Três níveis de aperto reguláveis
- Descarga de ar através do punho
- Punho anti-vibração

Rotação em vazio	rpm	9.000
Mecanismo de impacto		Duplo
Torque máx.	Nm	950
Capacidade parafuso	Cl 8.8	M22●34 mm
Capacidade parafuso	Cl 12.9	M18●27 mm
Entrada de ar	GAS	1/4"
Pressão de trabalho	bar	6,2
Ø interno do tubo	mm	10
Consumo médio de ar	l/min	125



2,4 kg

019270006



135,00 €

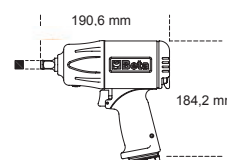

1927E

12" Chave de impacto reversível, em material compósito

- Mecanismo de impacto duplo
- Reversível por alavanca
- Três níveis de aperto reguláveis
- Descarga de ar através do punho
- Punho anti-vibração

Rotação em vazio	rpm	7.000
Mecanismo de impacto		Duplo
Torque máx.	Nm	750
Capacidade parafuso	Cl 8.8	M22●36 mm
Capacidade parafuso	Cl 12.9	M18●30 mm
Entrada de ar	GAS	1/4"
Pressão de trabalho	bar	6,2
Ø interno do tubo	mm	10
Consumo médio de ar	l/min	140



2,4 kg

019270005



79,00 €

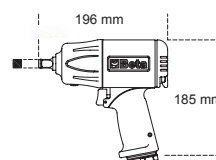

1927XM

12" Chave de impacto reversível compacta

- Mecanismo de impacto simples
- Extremamente compacta e potente
- Comando de inversão com uma só mão
- Três níveis de potência para apertar/desapertar
- Descarga de ar através do punho
- Gancho para transporte

Rotação em vazio	rpm	10.000
Mecanismo de impacto		Único
Torque máx.	Nm	770
Capacidade parafuso	Cl 8.8	M22●34 mm
Capacidade parafuso	Cl 12.9	M18●27 mm
Entrada de ar	GAS	1/4"
Pressão de trabalho	bar	6,2
Ø interno do tubo	mm	10
Consumo médio de ar	l/min	122



1,3 kg

019270030



169,00 €

SUPER COMPACTA

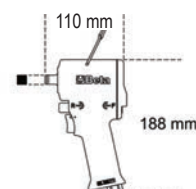

1928XM

2,9 kg **019280030**

3/4" Chave de impacto reversível compacta

- Mecanismo de impacto duplo
- Extremamente compacta e potente
- Comando de inversão com uma mão
- Três níveis de aperto reguláveis
- Descarga de ar através do punho
- Gancho para transporte

369,00 €
**SUPER
COMPACTA
E POTENTE**
1600 Nm

Rotação em vazio	rpm	4.800
Mecanismo de impacto		Duplo
Torque máx.	Nm	1600
Capacidade parafuso	Cl 8.8	M27●41 mm
Capacidade parafuso	Cl 12.9	M24●36 mm
Entrada de ar	GAS	3/8"
Pressão de trabalho	bar	6,2
Ø interno do tubo	mm	10
Consumo médio de ar	l/min	175

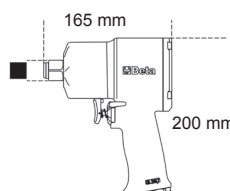

1928P

3,7 kg **019280006**

3/4" Chave de impacto reversível, em material compósito

- Mecanismo de impacto duplo
- Leve e muito equilibrada para fácil utilização
- Reversível por alavanca
- Três níveis de aperto reguláveis
- Descarga de ar através do punho
- Punho anti-vibração

655,00 €
**2100 Nm
SUPER
COMPACTA
E POTENTE**

Rotação em vazio	rpm	5.000
Mecanismo de impacto		Duplo
Torque máx.	Nm	2100
Capacidade parafuso	Cl 8.8	M30●46 mm
Capacidade parafuso	Cl 12.9	M27●41 mm
Entrada de ar	GAS	3/8"
Pressão de trabalho	bar	6,2
Ø interno do tubo	mm	10
Consumo médio de ar	l/min	221

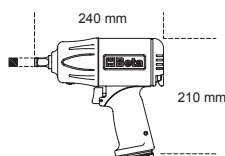

1930LH

7,1 kg **019300030**

1" Chave de impacto reversível

- Mecanismo de impacto duplo
- Veio longo 210 mm (8.3")
- Novo design do punho com ângulo de 70° para diminuição da tensão e fadiga nos pulsos do operador
- Punho lateral auxiliar
- 3 posições de aperto/desaperto reguláveis
- Descarga de ar através do punho
- Excelente relação peso/potência

765,00 €

Rotação em vazio	rpm	6.000
Mecanismo de impacto		Duplo
Torque máx.	Nm	2441
Capacidade parafuso	Cl 8.8	M36●55 mm
Capacidade parafuso	Cl 12.9	M30●46 mm

Entrada de ar	GAS	1/2"
Pressão de trabalho	bar	6,2
Ø interno do tubo	mm	13
Consumo médio de ar	l/min	280

1922P3

1,5 kg

019220013

12" Roquete de impacto reversível

- Dispositivo de impulso especial "Double rocking dog"
- Aperto fácil: superfície de percussão que elimina a torção do pulso no final do aperto e diminui o tempo de trabalho
- Compacto e potente: binário máximo significativamente superior ao alcançado com um roquete convencional
- Punho ergonómico em borracha

136 Nm **ALTO TORQUE SEM AFETAR O PULSO**



269,00 €

Rotação em vazio	rpm	600
Torque máx.	Nm	136
Capacidade parafuso	Cl 8.8	M12●18 mm
Capacidade parafuso	Cl 12.9	M10●16 mm
Entrada de ar	GAS	1/4"
Pressão de trabalho	bar	6,2
Ø interno do tubo	mm	10
Consumo médio de ar	l/min	113



292 mm

720ME/C8

12" Jogo de 8 chaves de impacto sextavadas



○ 5-6-8-10-12-14-17-19 mm



270x120x45 mm



007200525

108,00 €

720/C24

007200904

12" Jogo de 24 chaves de caixa de impacto, quadra fêmea 1/2", fosfatizadas



249,00 €

420x185x60 mm



	720	10-12-13-14-15-16-17-18 19-21-22-24-27-30-32 mm
	720L	13-17-19-21-22-24 mm
	720LC	17-19-21 mm

720LC/C3

007200653

12" 3 chaves de caixa de impacto para porcas de rodas com inserts em polímero



26,80 €

○ 17-19-21 mm



148x132x44 mm



728/C10

5,7 kg

007280910

3/4" Jogo com 10 chaves de impacto



○ 17-19-22-24-27-30
32-36-41-46 mm

230,00 €

275x120x65 mm



720/C12

007200912

12" Jogo de 12 chaves de caixa de impacto, quadra de 1/2", em caixa metálica



134,00 €

○ 10-11-12-13-14-17-19
22-24-27-30-32 mm

195x80x55 mm



1933

380 g 019330001

Micro retificadora pneumática

- Bucha, Ø 3 mm e 6 mm

Rotação em vazio	rpm	25.000
Capacidade da bucha	mm	3-6
Potência	kW	0,20
Entrada de ar	GAS	1/4"
Pressão de trabalho	bar	6,2
Ø interno do tubo	mm	10
Consumo médio de ar	l/min	230



CE **84,00 €**

1933L

670 g 019330015

Retificadora pneumática longa

- Bucha, Ø 3 mm e 6 mm

Rotação em vazio	rpm	25.000
Capacidade da bucha	mm	3-6
Potência	kW	0,20
Entrada de ar	GAS	1/4"
Pressão de trabalho	bar	6,2
Ø interno do tubo	mm	10
Consumo médio de ar	l/min	370



CE **108,00 €**

1936

Rebarbadora pneumática

- Extremamente compacta e prática
- Regulador automático do ar para controlo da velocidade máxima
- Punho auxiliar direita/esquerda
- Botão de bloqueio do veio
- Acessório para mudança rápida do disco
- Resguardo de segurança com ajuste fácil e rápido em nove posições
- Descarga de ar traseira

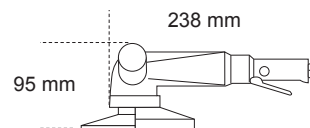

CE

			kg	€
1936/4A	019360024	1,8	269,00 €	
1936/5A	019360025	1,9	269,00 €	

		1936/4A	1936/5A
Velocidade em vazio	rpm	11.000	10.000
Dimensões do disco	mm	115	125
Potência	kW	0,66	0,66
Rosca do veio	M	14	14
Entrada de ar	GAS	1/4"	1/4"
Pressão de trabalho	bar	6,2	6,2
Ø interno do tubo	mm	10	10
Consumo médio de ar	l/min	390	390

1942A

550 g 019420000

Serra pneumática

- Potente e prática
- Adequada para corte de chapa, tubos de escape e perfis em alumínio e plástico
- Equipada com punho em borracha tubo de descarga em PVC e tubo de alimentação de ar
- Descarga de ar traseira

Oscilações por minuto		10.000
Curso	mm	10
Entrada de ar	GAS	1/4"
Pressão de trabalho	bar	6,2
Ø interno do tubo	mm	8
Consumo médio de ar	l/min	75



CE **199,00 €**

1946

Rebitadora pneumática

- Para utilização com rebites de 2.4 - 3.2 - 4.0 - 4.8 mm em aço, aço inoxidável, alumínio e cobre

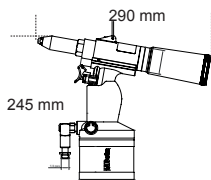

material/rebite	2,4	3,2	4	4,8
cobre	✓	✓	✓	✓
alumínio	✓	✓	✓	✓
aço	✓	✓	✓	
aço inox	✓	✓	✓	

Força de tração	8.000 N
Curso	14 mm
Capacidade máxima rebite	aço inoxidável Ø 4.8 mm
Entrada de ar	1/4" GAS
Pressão de trabalho	6,2 bar
Ø interno do tubo	6 mm
Consumo médio de ar	1,2 l/ciclo



1,5 kg

019460001



129,00 €



1946C 7,8

Rebitadora

- Para utilização com rebites de 4.8 - 5.6 - 6.4 - 7.8 mm em aço, aço inox, alumínio e cobre
- Ponta em forma de cone
- Potente e prática, punho em material compósito
- Inclui depósito de segurança para pregos e pistola de óleo

material/rebite	2,4	3,2	4	7,8
cobre	✓	✓	✓	✓
alumínio	✓	✓	✓	✓
aço	✓	✓	✓	
aço inox	✓	✓	✓	

Força de tração	16.900 N
Curso	22,5 mm
Capacidade máxima rebite	aço inoxidável Ø 7,8 mm
Entrada de ar	1/4" GAS
Pressão de trabalho	6,2 bar
Ø interno do tubo	10 mm
Consumo médio de ar	4,9 l/ciclo



1,8 kg

019460008



575,00 €

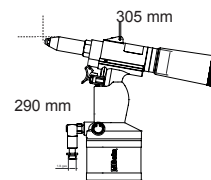

1949F2

Pistola de ar progressiva

- Em plástico compósito resistente, anti-impacto, à prova de riscos, com isolamento térmico
- Válvula e alavanca especial que permitem a abertura progressiva do circuito, otimizando o fluxo de ar
- Ponta com cone de segurança em plástico para manuseamento seguro quando não se encontra em funcionamento



10,30 €

019490028

Inserção roscada em bronze	GAS	1/4"
Pressão de trabalho	bar	4-8
Pressão de trabalho máxima	bar	12
Temperatura de trabalho	°C	-20+70

Ø 1/4"
GAS BSP

1948

Caneta de gravação

- A ponta em tungstênio permite a gravação em aço, aço inox, alumínio, vidro, pedra e cerâmica



190,00 €

019480001



Golpes por minuto	3.500 + 3.800
Dureza máxima	60 HRC
Entrada de ar	1/4" GAS
Pressão de trabalho	6,2 bar
Consumo médio de ar	50 l/min
Peso	150 g

RENEGADE

A LINHA DE CALÇADO DE SEGURANÇA



EN ISO
20345
2022



7340VA

495 g

Sapato RENEGADE em tecido de malha de rede, altamente respirável, com atacadores ATOP

115,00 €



S1PS FO SR HRO

Tamanhos disponíveis: do 37 ao 48
de 073400537 a 073400548

7340G

495 g

Sapato em tecido de malha de rede RENEGADE, altamente respirável, com atacadores tradicionais

97,50 €



S1PS FO SR HRO

Tamanhos disponíveis: do 37 ao 48
de 073400637 a 073400648

7341V

495 g

Sapato em tecido RENEGADE, resistente e respirável, detalhes em cor verde

102,00 €



S1PS FO SR HRO

Tamanhos disponíveis: do 37 ao 48
de 073410537 a 073410548

7341Y

495 g

Sapato em tecido RENEGADE resistente e respirável, detalhes em cor amarela

102,00 €



S1PS FO SR HRO

Tamanhos disponíveis: do 37 ao 48
de 073410637 a 073410648

7342N

500 g

Sapato em microfibras RENEGADE, impermeável

109,00 €



S3S FO SR HRO

Tamanhos disponíveis: do 37 ao 48
de 073420537 a 073420548

7343N

510 g

Botim em microfibras RENEGADE, impermeável

117,00 €



S3S FO SR HRO

Tamanhos disponíveis: do 37 ao 48
de 073430537 a 073430548

FitEvolution

SISTEMA PATENTEADO **FIT4YOU**



7272V

550 g

Sapato em tecido FitEvolution, resistente e altamente respirável

103,00 €



S1 PS FO SR ESD

Tamanhos disponíveis: do 37 ao 48
de 072720137 a 072720148

7270Y

550 g

Sapato em tecido de malha de rede FitEvolution, altamente respirável

103,00 €



S1 PS FO SR ESD

Tamanhos disponíveis: do 37 ao 48
de 072700137 a 072700148

7271V

550 g

Sapato em camurça FitEvolution, respirável

99,50 €



S1 PS FO SR ESD

Tamanhos disponíveis: do 37 ao 48
de 072710137 a 072710148

7273G

590 g

Sapato em camurça FitEvolution, impermeável

99,50 €



S3 S FO SR ESD

Tamanhos disponíveis: do 37 ao 48
de 072730137 a 072730148

7274G

650 g

Botim em camurça FitEvolution, impermeável

103,00 €



S3 S FO SR ESD

Tamanhos disponíveis: do 37 ao 48
de 072740237 a 072740248

7275N

590 g

Sapato em microfibra FitEvolution, impermeável

105,00 €



S3 S FO SR ESD

Tamanhos disponíveis: do 37 ao 48
de 072750237 a 072750248

Beta
O-Gravity



- Sola em borracha nitrílica resistente EVA
- Apoio de estabilidade no calcanhar

- Biqueira em material compósito
- Palmilha anti-perfuração em fibra compósita

7352B

450 g

Sapato em tecido respirável, com aplicações em TPU

93,50 €

- Rebordo elástico

EN ISO 20345:2022 + A1:2024



S1PL FO SR HRO

Tamanhos disponíveis: do 38 ao 48
de 073520138 a 073520148

7352G

450 g

Sapato O-Gravity ultraleve em tecido de malha de rede altamente respirável

96,00 €

- Atacadores tradicionais

EN ISO 20345 2011



S1P HRO SRC ESD



Tamanhos disponíveis: do 38 ao 48
de 073520338 a 073520348

7354N

460 g

Sapato em tecido, impermeável, com aplicações em TPU

97,50 €

- Rebordo elástico

EN ISO 20345:2022 + A1:2024



S3L FO SR HRO

Tamanhos disponíveis: do 38 ao 48
de 073540038 a 073540048

7356G

460 g

Sapato O-Gravity ultraleve em microfibra, impermeável

99,50 €

- Rebordo elástico

EN ISO 20345:2022 + A1:2024



S3L FO SR HRO

Tamanhos disponíveis: do 38 ao 48
de 073560038 a 073560048

7372B

450 g

Sapato O-Gravity em tecido, ultra-leve, ultra-resistente e ultra-respirável

97,50 €

- Atacadores tradicionais

EN ISO 20345 2011



S1P HRO SRC



Tamanhos disponíveis: do 38 ao 46
de 073720038 a 073720046

7352LG

390 g

Sapato O-Gravity em tecido de malha de rede, altamente respirável, com aplicações em TPU

96,00 €

- Rebordo elástico

EN ISO 20345:2022 + A1:2024



S1PL FO SR HRO

Tamanhos disponíveis: do 34 ao 42
de 073520234 a 073520242

ACTIVE



- Biqueira em compósito
- Palmilha anti-perfuração em fibra compósita

7320NA

550 g

Sapato em pele nubuck, impermeável, biqueira anti-abrasão

52,50 €

EN ISO 20345:2022 + A1:2024



S3L FO SR

Tamanhos disponíveis: do 35 ao 48
de 073200535 a 073200548

7316NG

510 g

Sapato em camurça e rede, altamente respirável, com apoio de estabilidade no calcanhar

59,50 €

EN ISO 20345 2011



S1P SRC ESD



Tamanhos disponíveis: do 35 ao 48
de 073160635 a 073160648

7321NA

570 g

Sapato em pele nubuck, impermeável, com sistema de abertura rápida e biqueira com reforço anti-abrasão

54,50 €

EN ISO 20345:2022 + A1:2024

ABERTURA RÁPIDA



S3L FO SR

Tamanhos disponíveis: do 35 ao 48
de 073210535 a 073210548

7322SA

570 g

Sapato em tecido, altamente resistente à abrasão

58,50 €

EN ISO 20345:2022 + A1:2024



S3 SRC

Tamanhos disponíveis: do 35 ao 48
de 073220435 a 073220448

7317NA

550 g

Sapato em camurça, perfurado, com reforço de microfibras na zona do calcanhar

52,50 €

EN ISO 20345:2022 + A1:2024



S1PL FO SR

Tamanhos disponíveis: do 35 ao 48
de 073170135 a 073170148

7214G

500 g

Sapato Action em camurça, impermeável, com insert anti-abrasão na área da biqueira

51,50 €



S3 SRC ESD

Tamanhos disponíveis: do 35 ao 48
de 072140235 a 072140248

FLEX



BASIC



- Biqueira em material compósito
- Palmilha anti-perfuração em fibra compósita

7241NC

Sapato em pele BASIC, impermeável

29,20 €



S3 FO SR

Tamanhos disponíveis: do 35 ao 48
de 072411635 a 072411648

7243NC

Botim em pele BASIC, impermeável

31,10 €



ABERTURA RÁPIDA

S3 FO SR RS

Tamanhos disponíveis: do 35 ao 48
de 072431635 a 072431648

7246NB

Sapato em camurça BASIC, perfurado

29,20 €



S1P FO SR

Tamanhos disponíveis: do 35 ao 48
de 072461635 a 072461648

7248NB

Botim em camurça BASIC

31,10 €



ABERTURA RÁPIDA

S1P FO SR RS

Tamanhos disponíveis: do 35 ao 48
de 072481635 a 072481648

7247NB

Sapato com aberturas em pele BASIC com fecho de velcro

29,20 €



S1P FO SR

Tamanhos disponíveis: do 35 ao 48
de 072470635 a 072470648

7245NB

Botim em pele BASIC, impermeável, com proteção frontal

33,10 €



ABERTURA RÁPIDA

S3 FO SR RS

Tamanhos disponíveis: do 35 ao 48
de 072451635 a 072451648

NEW

BASIC PLUS

- Biqueira em compósito
- Palmilha anti-perfuração em fibra compósita



7200BP

Sapato em camurça com inserts em rede altamente respirável

39,20 €



S1PS FO SR

Tamanhos disponíveis: do 35 ao 48

de 072000635 a 072000648

7201BP

Sapato com aberturas em camurça com fecho de velcro

42,10 €



S1PS FO SR

Tamanhos disponíveis: do 35 ao 48

de 072010635 a 072010648

7202BP

Sapato em pele, com acabamento liso, impermeável

40,60 €



S3S FO SR

Tamanhos disponíveis: do 35 ao 48

de 072020635 a 072020648

7203BP

Botim em pele BASIC PLUS, com acabamento liso, impermeável, com sistema de abertura rápida

44,90 €



ABERTURA RÁPIDA

S3S FO SR RS

Tamanhos disponíveis: do 35 ao 48

de 072030635 a 072030648



ABERTURA RÁPIDA

7204BP

Botim em pele BASIC PLUS, com acabamento liso, impermeável, com proteção frontal

56,50 €

S3S FO SR HRO RS

Tamanhos disponíveis: do 35 ao 48

de 072040635 a 072040648

NEW

TOP LINE
HIGH PERFORMANCE



7342N
Renegade  94

7569NG

Casaco 3-em-1, com casaco exterior e colete interior amovível

114,00 €



- **Casaco exterior** 100% poliéster com membrana TPU impermeável, à prova de vento e respirável (resistência a colunas de água até 8.000 mm - respirabilidade 3.000 mvp)
- **Colete interior** 100% nylon e 100% enchimento de poliéster, 100 g/m², com capuz amovível,



	XS	S	M	L	XL	2XL	3XL
	075690000	075690001	075690002	075690003	075690004	075690005	075690006

7565NG

Casaco, fecho longo

47,10 €

- 60% algodão, 40% poliéster, 280 g/m²
- Punhos e cintura elásticos



	XS	S	M	L	XL	2XL	3XL
	075650400	075650401	075650402	075650403	075650404	075650405	075650406

7570NG

Calças de trabalho elásticas, estilo multibolsos

45,10 €



- Tecido 4WayStretch, 94% poliéster, 6% elastano, 140 g/m²,
- Bolsos para joelheiras, bolsos reforçados, cintura elástica
- Cinza antracite, com inserts pretos
- Slim fit



	XS 46	S 48	M 50	L 52	XL 54	2XL 56	3XL 58
	075700000	075700001	075700002	075700003	075700004	075700005	075700006

7571NG

Bermudas de trabalho elásticas, estilo multibolsos

36,90 €



- Tecido 4WayStretch, 94% poliéster, 6% elastano, 140 g/m²,
- Bolsos para joelheiras, bolsos reforçados, cintura elástica
- Cinza antracite, com inserts pretos
- Slim fit



	XS 46	S 48	M 50	L 52	XL 54	2XL 56	3XL 58
	075710000	075710001	075710002	075710003	075710004	075710005	075710006

7643G

Sweatshirt

- Com fecho de correr curto, 80% algodão, 20% poliéster, 280 g/m²
- Cinza antracite/claro



34,90 €

	XS	S	M	L	XL	2XL	3XL
076430000	076430001	076430002	076430003	076430004	076430005	076430006	

7820SG

Calças de trabalho elásticas, estilo multibolsos

- 39% algodão, 61% poliéster
- Em tecido elástico anti-rasgão, 170 g/m²
- Cinza



45,10 €



	XS 46	S 48	M 50	L 52	XL 54	2XL 56	3XL 58
078200100	078200101	078200102	078200103	078200104	078200105	078200106	

7821SG

Bermudas de trabalho elásticas, estilo multibolsos

- 39% algodão, 61% poliéster
- Em tecido elástico anti-rasgão, 170 g/m²
- Cinza



34,90 €



	XS 46	S 48	M 50	L 52	XL 54	2XL 56	3XL 58
078210100	078210101	078210102	078210103	078210104	078210105	078210106	



7340VA
Renegade 94

7552

Pólo de trabalho com três botões, em algodão piqué, 200 g/m²

7552G
Cinza



7552N
Preto



7552BL
Azul



12,30 €

100% ALGODÃO

	XS	S	M	L	XL	2XL	3XL
7552BL	075520300	075520301	075520302	075520303	075520304	075520305	075520306
7552G	075520400	075520401	075520402	075520403	075520404	075520405	075520406
7552N	075520500	075520501	075520502	075520503	075520504	075520505	075520506

7548T

T-shirt Beta com estampado moderno

• 100% algodão, 150 g/m², preta



11,10 €

	XS	S	M	L	XL	2XL	3XL
	075480700	075480701	075480702	075480703	075480704	075480705	075480706

NEW

7548D

T-shirt com estampado estilo graffiti

• 100% algodão, 150 g/m², preta



11,10 €

	XS	S	M	L	XL	2XL	3XL
	075480600	075480601	075480602	075480603	075480604	075480605	075480606

NEW

7528

Jeans de trabalho elásticos

44,70 €

• 98% algodão denim, 2% elastano



Jeans CE

	XS 46	S 48	M 50	L 52	XL 54	2XL 56	3XL 58
	075280046	075280048	075280050	075280052	075280054	075280056	075280058

7529

Calções de trabalho em ganga elástica

34,90 €

• 98% algodão denim, 2% elastano



Jeans CE

	XS 46	S 48	M 50	L 52	XL 54	2XL 56	3XL 58
	075290046	075290048	075290050	075290052	075290054	075290056	075290058



7246NB
Basic 98

EASY LIGHT

7867G

Colete de trabalho, leve

34,90 €

- Tecido principal: sarja T/C, 65% poliéster, 35% algodão, 180 g/m²
- Cinza



	XS	S	M	L	XL	2XL	3XL	4XL	5XL
	078670800	078670801	078670802	078670803	078670804	078670805	078670806	078670807	078670808

7860

Calças de trabalho, leves

35,90 €

- Tecido principal: sarja T/C, 65% poliéster, 35% algodão, 180 g/m²
- Grandes bolsos traseiros com reforço "Oxford" e fecho de velcro
- Bolso para régua e alça para martelo



Cinza

Azul

7861

Bermudas de trabalho, leve

30,80 €

- Sarja T/C, 65% poliéster, 35% algodão, 180 g/m²

	XS 46	S 48	M 50	L 52	XL 54	2XL 56	3XL 58	4XL 60	5XL 62
7860B	078600700	078600701	078600702	078600703	078600704	078600705	078600706	078600707	078600708
7860G	078600800	078600801	078600802	078600803	078600804	078600805	078600806	078600807	078600808

	XS 46	S 48	M 50	L 52	XL 54	2XL 56	3XL 58	4XL 60	5XL 62
7861B	078610700	078610701	078610702	078610703	078610704	078610705	078610706	078610707	078610708
7861G	078610800	078610801	078610802	078610803	078610804	078610805	078610806	078610807	078610808



Azul

Cinza

7865G

Macacão de trabalho, leve

60,50 €

- 65% poliéster, 35% algodão, 180 g/m²
- Inserts e joelheiras em poliéster/PU "Oxford"
- Cinza



	XS 46	S 48	M 50	L 52	XL 54	2XL 56	3XL 58	4XL 60	5XL 62
	078650800	078650801	078650802	078650803	078650804	078650805	078650806	078650807	078650808

Cotton  

7937MG

Colete de trabalho

39,00 €

- 97% algodão, 3% elastano, 220 g/m²
- Cinza



	XS	S	M	L	XL	2XL	3XL
	079370400	079370401	079370402	079370403	079370404	079370405	079370406

7930MG

Calças de trabalho, estilo multibolsos

43,00 €

- 97% algodão, 3% elastano, 220 g/m²
- Cintura elástica
- Cinza



	XS 46	S 48	M 50	L 52	XL 54	2XL 56	3XL 58
	079300400	079300401	079300402	079300403	079300404	079300405	079300406

7931MG

Bermudas de trabalho

34,90 €

- 97% algodão, 3% tecido elástico, 220 g/m²
- Cintura elástica
- Cinza



	XS 46	S 48	M 50	L 52	XL 54	2XL 56	3XL 58
	079310400	079310401	079310402	079310403	079310404	079310405	079310406

7935MG

Macacão de trabalho,

74,00 €

- 97% algodão, 3% elastano, 220 g/m²
- Cinza



	XS 46	S 48	M 50	L 52	XL 54	2XL 56	3XL 58
	079350400	079350401	079350402	079350403	079350404	079350405	079350406



7340G

Renegade  94

9563U

Cadeira de escritório com braços, ergonómica

- Altura das costas: 97 cm
- Dimensões do assento: 50 cm x 53 cm
- Altura total da cadeira: 133-144 cm
- Base: 35 cm (comprimento da perna) x 49 cm (altura)



095630020

315,00 €

9563G

Cadeira de escritório com braços

- Altura das costas: 60 cm
- Dimensões do assento: 45 cm x 51 cm
- Altura total da cadeira: 110-120 cm
- Base: 28 cm (comprimento da perna) x 50-60 cm (altura)



095630050

168,00 €

9526F

Mini frigorífico, classe de eficiência energética F, capacidade 65 l, preto



095260005

424,00 €

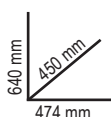

9566K

Sortido de mobiliário composto por 1 mesa e 3 bancos com regulação vertical

095660500

299,00 €



9574

Luvas de trabalho, com punhos elásticos, reforço nos polegares e indicadores, em couro sintético sensível ao toque

24,00 €



	M	L	XL	2XL
9574B	095740102	095740103	095740104	095740105
95740	095740202	095740203	095740204	095740205



9525WB

Boné, branco

095251032

13,70 €

9528C

Bola de futebol, revestida a PU, tamanho 5

095280100

19,90 €

- Circunferência: 68-70 cm
- Painéis: 12
- Peso: 410-430 g
- Pressão recomendada: 6-8 lbs/ 0,41-0,55 bar/ 6-8 psi





2025 MOT02
WORLD
CHAMPIONSHIP

CELESTINO VIETTI

ALONSO LÓPEZ



bolas
máquinas e ferramentas

Representante em Portugal:
Bolas – Máquinas e Ferramentas de Qualidade, S.A.

SEDE E ARMAZÉM CENTRAL:
Zona Industrial Almeirim Norte
Rua Sebastião Mendes Bolas, nº 7
7005-872 ÉVORA
Ap.53 EC Rossio | 7006-801 ÉVORA | Portugal
Telf. 266 749 300 (6 linhas) | Fax 266 749 309
E-mail: geral@bolas.pt

DELEGAÇÃO LISBOA:
ALVERCA PARK-NÚCLEO EMPRESARIAL
Estrada Nacional 10, km 126,5
2615-660 SOBRALINHO
Ap.78 EC Alverca
2616-907 ALVERCA DO RIBATEJO | Portugal
Telf. 219 588 750 (3 linhas) | Fax 219 588 759
E-mail: del.lisboa@bolas.pt

DELEGAÇÃO NORTE:
CENTRO DE NEGÓCIOS DO FREIXEIRO
Rua Antero de Quental, 280
4455-586 PERAFITA
Ap.5142 EC Freixeiro
4456-901 PERAFITA | Portugal
Telf. 229 997 070/1 | Fax 229 965 169
E-mail: del.norte@bolas.pt

www.bolas.pt

Chamadas telefónicas para a rede fixa nacional

998016321

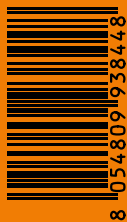

Beta Utensili S.p.A.

via Volta, 18 | 20845 Sovico (MB) - tel +39 039 20771 | www.beta-tools.com