

**OS  
PROFISSIONAIS  
ESCOLHEM  
WINNTEC!**

**CATÁLOGO 2026**

**EQUIPAMENTO DE OFICINA**



# Ferramentas que funcionam. Suporte em que pode confiar.

Equipamos oficinas em todo o mundo com equipamentos premium, fiáveis e eficientes. Todos os produtos são concebidos para oferecer mobilidade, ergonomia e facilidade de utilização, construídos para atender às mais elevadas exigências dos profissionais.

Reconhecemos os desafios únicos que os mecânicos enfrentam, tanto na oficina como na estrada. Com o peso dos veículos e componentes a aumentar continuamente, estamos empenhados em fornecer soluções que poupam tempo e minimizam os riscos. Resistentes, fiáveis e com preços competitivos, com a Winntec não obtém apenas ferramentas, obtém soluções e assistência com as quais pode sempre contar.

Desde modelos pesados para oficinas até macacos móveis leves, oferecemos a gama mais abrangente do setor. Rigorosamente testados, certificados por terceiros e fabricados para cumprir as mais recentes normas EN 1494:2001 +A1:2008 e EN 13155:2020+A1:2025.

- 2006**  
A BMW seleciona o Y411350 para utilização nos seus veículos de serviço
- 2012**  
A primeira marca de equipamentos de elevação a oferecer 3 anos de garantia hidráulica
- 2014**  
Introdução de um elevador de rodas que não requer óleo, eletricidade ou ar
- 2022**  
A venda do nosso 50.000º Smart Cart, dominando o setor
- 2024**  
A Mercedes-Benz seleciona os modelos Y411202, Y452330 e Y450350 para utilização nos seus veículos de assistência
- 2025**  
Apresentamos a nossa Série +, a primeira gama de macacos a nível mundial com garantia de 5 anos.
- 2026**  
Lançamento do Smart Cart com a marca Pirelli



Y471147HD // SMART CART CLASSIC // PÁG. 7

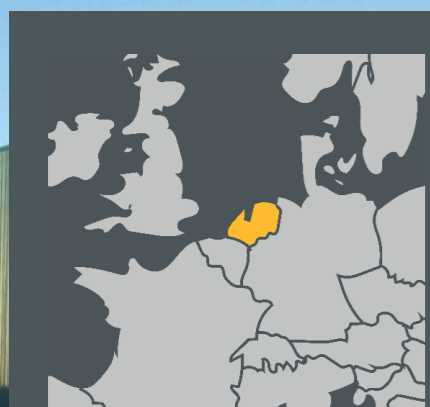

Rechtzaad 6  
4703 RC Roosendaal  
Países Baixos



## Abasteça-se de conhecimento



➤ Digitalize o código QR para explorar guias de produtos, desenhos técnicos, manuais, vídeos e muito mais no nosso site.

Aceda instantaneamente a listas de peças, declarações de conformidade, manuais e materiais de marketing digitalizando o código QR. Tudo o que precisa, sempre atualizado e sempre disponível.

# Equipamento de oficina 2026

## Índice

<b>01.</b>	<b>Serviço de pneus</b>			<b>05 - 08</b>
	» Carros para movimentação de pneus	05	» SmartCarts	07
			» Smart Discs	08
<b>02.</b>	<b>Equipamento de elevação</b>			<b>11 - 21</b>
	» Macacos de rodas	11	» Macacos hidráulicos longos	19
	» Macacos de rodas +Series	15	» Macaco hidráulico especial	19
	» Macacos de garrafa +Series	15	» Macacos hidropneumáticos	20
	» Macacos de garrafa	17	» Macaco pneumático tipo balão	20
	» Macacos hidropneumáticos de garrafa	18	» Macacos de rodas JTM	21
<b>03.</b>	<b>Equipamento de oficina não-hidráulico</b>			<b>22 - 25</b>
	» Arrancadores	22	» Suporte para componentes auto	25
	» Preguiças	23	» Elevador para rodas	25
	» Suporte para motores	25		
<b>04.</b>	<b>Equipamento de oficina hidráulico</b>			<b>27 - 28</b>
	» Kits de chapeiro	27	» Elevador de baterias	28
	» Cilindro de descolamento de pneus	27	» Macaco de fossas	28
	» Bomba hidropneumática	27	» Gruas desdobráveis	28
	» Destalonador de pneus	27		
<b>05.</b>	<b>Prensas industriais</b>			<b>31 - 32</b>
	» Prensas hidráulicas	31	» Prensas elétricas	32
<b>06.</b>	<b>Acessórios</b>			<b>35 - 36</b>
	Diversos	35	» Apoios	36

## Novos produtos



**NOVO** Carro mov. pneus para pesados **P06**



**NOVO** Macacos de rodas +Series **P15**



**NOVO** Carro mov. pneus c/aparafusadora **P05**



**NOVO** Grua desdobrável 2t **P28**



**NOVO** Elevador para rodas **P25**

**Y472270 ERGO+ CARRO MOV. PNEUS ERGO+ 45 kg**

Ferramenta patenteada para oficinas que auxilia na remoção e instalação rápida e ergonômica de rodas pesadas. Funcionamento através de molas a gás potentes.

- O poder da simplicidade
- Autônomo
- Rolos multidirecionais
- 2 rodas giratórias com travão
- Isento de manutenção
- Proteção para-choques



Altura	Largura	Prof.	Alt. elevação
60	42	1,800	240 - 950

**Y472280 NXT CARRO MOV. PNEUS NXT 70 kg**

Um carro para movimentação e pneus inovador e patenteado, compatível com a maioria das aparafusadoras sem fio, que permite elevar e baixar rapidamente conjuntos de rodas até a altura dos ombros, mantendo uma posição de trabalho ergonômica.

- Super rápido
- Do solo até a altura dos ombros
- Rolos multidirecionais
- 2 rodas giratórias com travão
- Posicionamento preciso
- Pegada ecológica mínima



rolos multidirecionais



\*Aparafusadora sem fio não incluída

Altura	Largura	Prof.	Alt. elevação
70	45	1,720	0 - 1,380



OUR SMART CARTS & WHEEL LIFTS MAKE A GREAT DUO

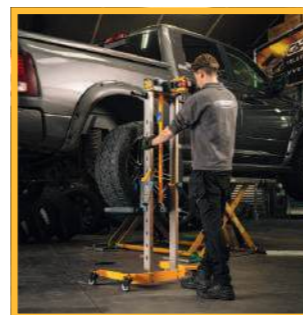
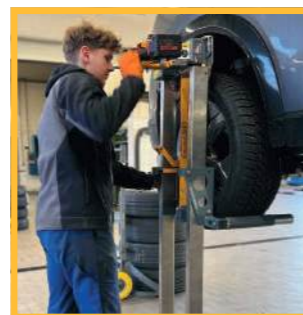

**Y471105 CARRO PARA MOV. PNEUS 220 kg**

Forma rápida e eficiente de remover a roda. O seu design ergonómico ajuda a reduzir as lesões ao nível da coluna no local de trabalho.

- Punho de desengate rápido
- Rolos prolongados 290 mm
- Rodas com núcleo de aço



Largura	Prof.	Altura
220	15	705

**Y471107 CARRO HIDR. MOV. PNEUS TRATORES 1,5t**

Concebido para a remoção e instalação rápida e segura de rodas grandes de tratores e camiões. Capaz de manusear rodas com até 2200 mm de diâmetro e 1100 mm de largura.

- Barra de segurança ajustável em altura com sistema de bloqueio rápido
- 8 rolos em aço com rolamentos de esferas e mola para um posicionamento preciso
- Cinco rodízios em nylon, incluindo dois com travão
- Operação com as mãos e os pés



Largura	Prof.	Altura
1,5t	120	1,270

**Y471106 CARRO HIDRAULICO MOV. PNEUS 160 kg**

Este carro para movimentação de pneus leve e portátil possui uma unidade hidráulica compacta que o utilizador trabalhar a uma curta distância do veículo, o que é crucial durante a assistência rodoviária. Inclui punho e cinta de transporte.

- Altamente ergonómico
- Leve
- Portátil



Largura	Prof.	Altura
160	29	900



TRABALHE A UMA CURTA DISTÂNCIA DO VEÍCULO

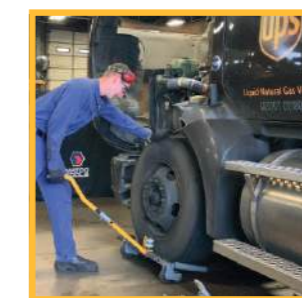

**Y471147HD Classic Smart Cart** Ø 76 cm • 200 kg

- 60% menos esforço de inclinação com a tecnologia patenteada Loadshift™
- Braços de fixação automáticos acionados por mola
- Para pneus e rodas completas
- Pneus com enchimento espuma, anti-marcas



**VOLVO XC90**  
245/45/R20  
SEM ESFORÇO

**Sistema de inclinação patenteado**

Capacidade	Comp.	Largura	Altura	Dimensões pneu
200	20,5	1,385	630	725 até Ø 760

**Y471148HD Dominator Smart Cart** Ø 83 cm • 220 kg

- 60% menos esforço de inclinação com a tecnologia patenteada Loadshift™
- Pedal integrado acionado por mola para libertar a carga sem esforço
- 10 anos de garantia (após a ativação)
- Braços de fixação automáticos acionados por mola
- Para pneus e rodas completas
- Pneus em borracha maciça com jantes de alumínio fundido
- Placa superior ajustável com punhos de borracha
- Conjunto de suportes para Smart Disc\*



**BMW XM**  
315/30/R23  
SEM ESFORÇO

**Otimizado para rodas grandes**

\*Smart Disc não incluído

Capacidade	Comp.	Largura	Altura	Dimensões pneu
220	25	1,385	610	695 até Ø 830

**Y471123 Smart Disc** Ø 68 cm • 160 kg

O nosso Smart Disc de segunda geração oferece grande mobilidade e flexibilidade, movimentando cargas até 160 kg com facilidade. Perfeito para expor conjuntos de pneus e rodas no showroom. Empilha-se de forma organizada para economizar espaço.



Capacidade	Comp.	Dimensões	Altura
160	3,5	Ø 680	85

**Y471124 Smart Disc EVO** Ø 70 cm • 200 kg

O nosso Smart Disc de terceira geração garante maior mobilidade e flexibilidade, pois cargas até 200 kg podem ser movidas sem esforço. Perfeito para expor conjuntos de pneus e rodas no showroom.



Capacidade	Comp.	Dimensões	Altura
200	3,5	Ø 700	85

**Y4711SPP Kit extensor Push/Pull**

Extensor OPCIONAL para aumentar a capacidade de carga do seu Smart Cart, enquanto a alavanca Push-Pull garante uma libertação rápida da carga.



**Y471147HD-PW Kit de rodas Dominator**

Kit OPCIONAL para substituir as rodas do Y471147HD pelas do Y471148HD. O kit inclui 2 rodas, 2 tampas de eixo e 2 buchas.



**Y471147HD-05 Roda com enchimento de espuma**

Roda com enchimento espuma de poliuretano anti-furos, com banda de rodagem em borracha e rolamentos anti-salpicos para o Classic Smart Cart Y471147HD.



**Y471148-EXT Kit extensor Push/Pull**

Extensor OPCIONAL aparafusável com punhos de borracha para aumentar a capacidade de carga do seu DOMINATOR. Fácil instalação e remoção.



**Y471147HD-06 Mola tensora**

Esta mola tensora de substituição é compatível com os nossos Smart Carts Y471147HD Classic e Y471148HD Dominator.



**Y471147HD-14 Mola de compressão**

Esta mola de compressão de substituição é compatível com os nossos Smart Carts Y471147HD Classic e Y471148HD Dominator.

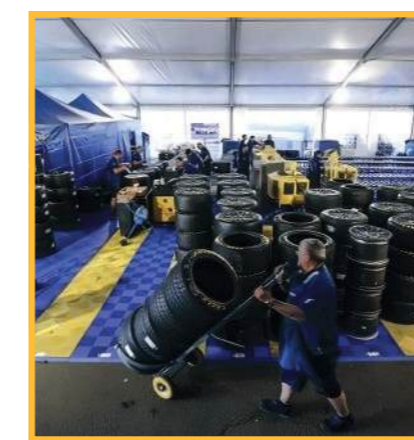

OS NOSSOS SMART CARTS & SMART DISCS FAZEM UM ÓTIMO DUO





CARMAR  
VLEGENE BANDEN  
WWW.CARMAR.NL

intro  
Custom Service

PROFESSIONAL

CARRROS PARA  
MOV. PNEUS

EQUIPAMENTO  
DE ELEVAÇÃO

EQUIPAMENTO DE OFICINA  
NÃO-HIDRÁULICO

EQUIPAMENTO DE  
OFICINA HIDRÁULICO

PRENSAS  
INDUSTRIAIS

ACESSÓRIOS

10

Macacos de rodas leves premium concebidos para um manuseamento fácil, alto desempenho e durabilidade fiável, combinando portabilidade com funcionalidade avançada e facilidade de utilização.

**Y411350** Em alumínio 1.35t

- Apenas 10kg!
- Punho de duas peças com bloqueio rápido
- Rodas em nylon



**M411355** Em aço-alumínio 1.5t

- Apenas 14kg!
- Punho de duas peças com bloqueio rápido
- Rodas em alumínio



**Y411202** Em aço-alumínio 2t

- Apenas 22kg!
- Pedal
- Punho de duas peças com bloqueio rápido
- Rodas em PU



Modelo	Capacidade	Alt. min.	Alt. máx.	Largura	Comp.
Y411350	1.35t	80	375	236	501
M411355	1.5t	90	360	247	481
Y411202	2t	86	418	282	625

**Y411202-51 Amortecedor do punho**

Com um comprimento de 410 mm e um diâmetro interno de 32 mm, encaixa perfeitamente no Y411202 e em todos os macacos da gama +Series.



A ESCOLHA MERCEDES-BENZ'S



LEVE & COMPACTO



Os macacos de rodas em alumínio da Winntec combinam resistência, velocidade e portabilidade numa solução inteligente. Fáceis de transportar e posicionar, são ideais para carrinhas de serviço e assistência rodoviária. A construção em alumínio e aço-alumínio de alta qualidade garante durabilidade, enquanto a elevação rápida e o controlo preciso permitem um trabalho eficiente, mesmo em espaços confinados.



**Ninguém se atreveu. A Winntec atreveu-se. A primeira a oferecer uma garantia de 5 anos para a gama Winntec +Series.**

Décadas de engenharia interna, componentes atualizados e experiência prática em oficinas mostraram-nos como os nossos produtos são realmente duráveis. Sabemos exatamente como eles funcionam, como envelhecem e como se comportam nos ambientes mais adversos das oficinas. A gama +Series leva os nossos três macacos mais vendidos para o próximo nível

e apresenta um modelo para serviços extremos de 3,7 t.

Combina qualidade comprovada com novas funcionalidades inovadoras, incluindo prevenção de danos aprimorada, rodas de PU, certificação de terceiros, unidades de potência com soldadura robótica, tecnologias de descida de duas velocidades e Turbo Lifter.

A gama +Series também inclui uma linha completa de macacos hidráulicos de alto desempenho, desde os telescópicos de perfil baixo aos de garrafa com extremidade roscada.

#### UNIDADE DE POTÊNCIA MELHORADA NA GAMA +SERIES

- + Parede interna trabalhada com precisão
- + Pistons e cilindro cromados
- + Óleo hidráulico industrial
- + Vedantes com vida útil prolongada
- + Totalmente soldada





**Y420250+ Perfil baixo 2t**

- Perfil baixo
- Rodas em PU
- Elevação sem danos

**Y420330+ De rodas 3t**

- Rodas em PU
- Elevação sem danos

**Y420333+ Perfil baixo 3t**

- Perfil baixo
- Rodas em PU
- Elevação sem danos



**Y420337+ Macaco de rodas para serviços pesados 3.7t**

- Rodas em PU
- Elevação sem danos



Modelo	Capacidade	Alt. min.	Alt. máx.	Comp.	Largura
Y420250+	2t	32	75	510	343
Y420330+	3t	31	120	450	344
Y420333+	3t	37	76	503	346
Y420337+	3.7t	45	105	520	365



Os nossos macacos de garrafa da gama +Series foram concebidos para uma ampla variedade de aplicações e construídos para durar. Possuem suportes endurecidos e pistons revestidos com ENP resistentes à corrosão para uma vida útil prolongada. A construção soldada e sem fugas, as válvulas de segurança internas e os vedantes duplos da bomba garantem um funcionamento seguro e fiável.

- Pistons revestidos com ENP
- Base soldada

**Y411505+ Macaco garrafa 15t**



**Y412005+ Macaco garrafa 20t**



**Y413005+ Macaco garrafa 30t**



**Y411015+ Macaco garrafa de baixo perfil 10t**



**Y412015+ Macaco garrafa de baixo perfil 20t**



Modelo	Capacidade	Alt. min.	Alt. ajuste	Alt. elevação	Alt. máx.	Base
Y411505+	15t	10	228	120	160	140x142
Y412005+	20t	13	240	110	165	165x161
Y413005+	30t	15.5	240	110	160	186x174
Y411015+	10t	7.7	125	N/A	215	165x160
Y412015+	20t	11.2	150	N/A	245	186x175

CARRROS PARA MOV. PNEUS

EQUIPAMENTO DE ELEVACÃO

EQUIPAMENTO DE OFICINA NÃO-HIDRÁULICO

EQUIPAMENTO DE OFICINA HIDRÁULICO

PRENSAS INDUSTRIAIS

ACESSÓRIOS

Altamente versátil e adequado para uma ampla gama de aplicações, incluindo empurrar, dobrar, pressionar e endireitar. Cada modelo possui uma base de ferro fundido, um cilindro principal polido e um pistão de bomba sólido e cromado.

- Pistons cromados
- Sede da válvula com tratamento térmico

**Extremidade roscada permite o ajuste fino**

**Y411000 Macaco telescópico 10t**

Passagens de óleo trabalhadas internamente e superfícies de rolamento lisas, garantindo desempenho superior.

- Pistons cromados
- Duas extensões (6 & 45 mm)
- Sede da válvula com tratamento térmico



**Y410200 2t**



**Y410400 4t**



**Y410600 6t**



**Y410800 8t**



**Y411200 12t**



**Y411500 16t**



**Y41200 20t**



**Y412001 20t**



**Y413000 30t**

Modelo	Capacidade	Peso	Base	Alt. mín.	Alt. elevação	Ajuste alt.	Alt. máx.
Y410200	2t	2.3	96 x 93	158	90	60	308
Y410400	4t	3.3	112 x 104	180	110	60	350
Y410600	6t	4.4	116 x 116	197	125	60	382
Y410800	8t	5.4	120 x 120	205	125	60	390
Y411000	10t	6.4	180 x 118	120	100	6 & 45 (extensões)	220
Y411200	12t	7.2	140 x 135	214	125	60	399
Y411500	16t	8.3	140 x 140	225	140	60	425
Y412000	20t	10.5	155 x 140	244	145	60	449
Y412001	20t	9	155 x 140	190	90	60	340
Y413000	30t	14.6	175 x 160	285	180	N/A	465

Macacos de garrafa ar/manuais Premium 20T concebidos para oferecer desempenho e durabilidade. Possuem um motor pneumático de alumínio, paredes do cilindro tratadas termicamente e pistons cromados para uma longa vida útil e segurança. Uma base soldada, filtro de ar integrado e regulador garantem um funcionamento limpo e fiável. O Y432003 pode ser armazenado verticalmente, enquanto o Y432021 não possui bomba manual.

- Base soldada
- Pistons cromados
- Parafuso de extensão
- Bomba hidropneumática de alta velocidade

**Y432021 Macaco hydr. garrafa baixo perfil 20t**



**Y432020 Macaco hydr. garrafa 20t**



**Y432003 Macaco hydr. garrafa 20t**

Y432020 em trolley para maior manobrabilidade.



**Y490050 Base para macaco de garrafa 50t**

Distribui o peso uniformemente para evitar afundar em terrenos macios e/ou irregulares, enquanto o recorte e as duas superfícies antiderrapantes mantêm o macaco no lugar. Com pega de corda para facilitar o transporte.

- Dimensões: 350 x 350 mm
- Peso: 1,5 kg
- Recorte: Ø282 mm
- Espessura: 22 mm
- Espessura no recorte 14 mm

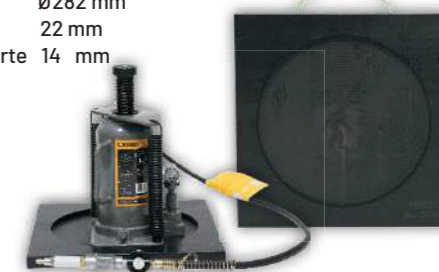

Modelo	Capacidade	Peso	Base	Alt. mín.	Alt. elev.	Aj. alt.	Alt. máx.
Y432021	20t	9	180 x 115	148	67	45	260
Y432020	20t	16.5	220 x 175	245	150	80	475
Y432003	20t	26	300 x 150	253	150	80	483



AJUSTE PRECISO DA ALTURA







# JACK THE MECH

Concebidos para profissionais - disponíveis para todos

A gama Jack The Mech inclui dois macacos hidráulicos e três arrancadores.

Destaca-se pela sua facilidade de utilização e adaptabilidade, garantindo que qualquer pessoa, desde utilizadores inexperientes a mecânicos experientes, possa trabalhar com confiança.

O seu design intuitivo e funcionalidades de segurança melhoradas tornam-nos fáceis de operar, enquanto a sua construção robusta oferece o desempenho que os profissionais esperam.

CONCEBIDOS  
PARA  
PROFISSIONAIS,  
DISPONÍVEIS  
PARA TODOS

## MACACOS DE RODAS

### JTM250001 Macaco de rodas 2.5t

- Bomba de pistón duplo
- Altura mínima de apenas 75 mm



Ícone	kg	Alt. mín.	Alt. máx.	Largura	Comp.
	29	75	508	312	718

### JTM300001 Macaco de rodas 3t

- Bomba de pistón duplo
- Capacidade de 3 t com apenas 29 kg



Ícone	kg	Alt. mín.	Alt. máx.	Largura	Comp.
	29	130	465	328	630

## ARRANCADORES

Certificação UN 38.3 e equipados com múltiplas funções de segurança

### JTM200010 ARRANCADOR & COMPRESSOR 12V

- Ultra-seguro
- Compressor com paragem automática de 10 bar
- Arrancador de 2000 A
- Powerbank de 55,5 Wh
- Ecrã digital



### JTM151200 ARRANCADOR 12V

- Ultra-seguro
- Ligação verificada por sensor
- Arrancador de 1500 A
- Powerbank de 29,6 Wh



### JTM101224 ARRANCADOR 12/24V

- Ultra-seguro
- Ligação verificada por sensor
- Arrancador de 10 000 A / 5000 A
- Tecnologia de carregamento rápido
- Ecrã digital



BATERIA DE FOSFATO DE LÍTIO E FERRO (LFP)



Modelo	Capacidade	Amperagem de arranque	Amperagem de pico	Temperatura de trabalho
JTM151200	29.6Wh	750A	1,500A	-20°C ~ 60°C
JTM200010	55.5Wh	1,000A	2,000A	-20°C ~ 50°C
JTM101224	256Wh	5,000A / 2,500A	10,000A / 5,000A	-20°C ~ 60°C

**Y450302 Preguiças 3t**

**Y450602 Preguiças 6t**

**Y452300 Preguiças 3t**

**Y452600 Preguiças 6t**

Conjunto de preguiças com construção soldada reforçada, com mecanismo de roquete e pino de bloqueio para dupla segurança. Equipadas com coluna de apoio em ferro fundido, dentes de bloqueio angulares para evitar a liberação acidental da carga e uma base em aço resistente soldada roboticamente. Fornecidas em pares.

- Bloqueio duplo
- Tipo roquete
- Bloqueio duplo
- Tipo roquete



Preguiças robustas com uma base larga e pés grandes para uma distribuição ideal da carga. Com coluna de apoio resistente com ajuste por pino e corrente, suporte grande em PU e construção soldada roboticamente. Fornecido em pares.

- Tipo pino
- Suporte grande em PU
- Tipo pino
- Suporte grande em PU



**Y452330 Preguiças de baixo perfil 3t**

Preguiças premium com base de 310 mm para máxima estabilidade. Possuem suporte em PU de 100 mm, design tipo pino, certificação TÜV e GS e construção soldada roboticamente. Fornecidas em pares.



**Y453002 Rampas para automóveis 2t**

Rampas para automóveis com capacidade de carga de 2.000 kg, altura máxima de 220 mm e adequadas para pneus com largura até 245 mm. Fornecidas em pares.

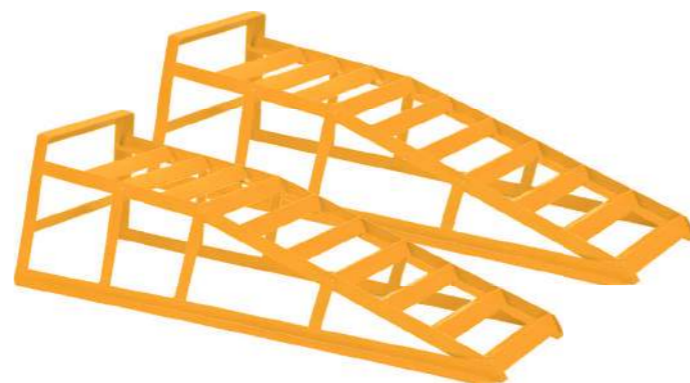

**Y451205 Preguiças 12t**

Esta preguiça de baixo perfil possui punho e rodas para facilitar o posicionamento. A coluna de apoio do tipo pino ajusta-se em cinco posições de altura.

- Tipo pino
- Rodas em nylon



**Y452205 Preguiças 22t**

Este conjunto de preguiças para serviços pesados está equipado com rodas e punho para facilitar a manobra, o armazenamento e o posicionamento seguro sob o veículo. A coluna de apoio é ajustável por pino, permitindo um ajuste preciso da altura.

- Tipo pino
- Rodas em nylon
- Suporte ajustável



**Y451206 Preguiças 12t**

Preguiça de alto perfil soldada para serviços pesados com punho amovível, encaixe do punho multi-ângulos e rodas para fácil posicionamento sob o veículo. A coluna de apoio tipo pino ajusta-se a várias alturas até 971 mm.

- Tipo pino
- Alto perfil
- Rodas em nylon



**Ajuste até 971mm**

Modelo	Capacidade	Alt. min.	Alt. máx.	Largura	Comp.
Y450301	3t	7	305	185	209
Y451600	6t	14	395	263	293
Y452300	3t	5	322	254	254
Y452600	6t	11	404	341	341
Y452330	3t	9	300	310	310

Modelo	Capacidade	Alt. min.	Alt. máx.	Largura	Comp.
Y453002	2t	15	220	350	910
Y451205	12t	20	302	280	220
Y451206	12t	29	601	423	370
Y452205	22t	42	402	333	280
Y450350	3.5t	1.5	217	95	40



**Y450350 Tranca de segurança 3.5t**

Com uma altura ajustável entre 217 mm e 352 mm, é adequada para a maioria dos macacos. Fácil de instalar, possui um mecanismo de mola para um funcionamento suave e um pino de segurança para maior proteção.



**Aumente a segurança do seu macaco**



**Y450102 Suporte para motores 450 kg**

Fácil posicionamento e suporte de motores. Braços de fixação ajustáveis para adaptação fácil aos vários tamanhos de motores. O motor pode ser rodado a 360° através de uma manivela, um pino de bloqueio assegura o trabalho em qualquer das 8 posições.

- Bloqueável em 8 posições
- Rotação de 360° com punho
- Braços ajustáveis
- Base estável



		Altura	Largura	Comp.
450 kg	19	860	750	760

**Y451575 Suporte para componentes auto 750 kg**

Oferece suporte fiável para uma ampla gama de componentes auto. O pedal permite ajustes suaves, enquanto a base ampla proporciona estabilidade.

- Fácil manuseamento em espaços reduzidos
- Pedal para ajustes precisos
- Base de Ø305 mm para maior estabilidade

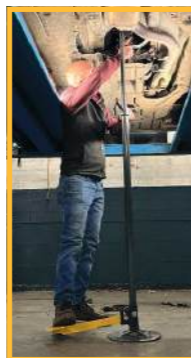

		Alt. mín.	Alt. máx.	Largura	Comp.
1.5t	15	800	1.800	800	1.566



**Y475001 ELEVADOR PARA RODAS 680 kg**

Para elevar facilmente automóveis, SUVs e pickups com rodas até 305 mm de largura. O espaço entre os dois rolos de alumínio quando totalmente estendidos é de 720 mm.

- Movimento de 360°
- Sistema de roquete acionado por pedal
- Rodas de PU de nível industrial
- 2 rodízios com travão
- Ampla gama de ajustes



		Comp.	Largura	Altura
680 kg	16	635	570	390

**Y475001R SUPORTE PARA ELEVADORES RODAS**

Armazena quatro elevadores para rodas Y475001 com estrutura robusta em aço com rodízios. Combina funcionamento suave com um design compacto.



	Comp.	Largura	Altura
9.5	796	477	223



CARRROS PARA MOV. PNEUS

EQUIPAMENTO DE ELEVAÇÃO

EQUIPAMENTO DE OFICINA NÃO-HIDRÁULICO

EQUIPAMENTO DE OFICINA HIDRÁULICO

PRENSAS INDUSTRIAIS

ACESSÓRIOS

**Y444000/Y444100 Kits de chapeiro 4 / 10 t**

Tanto o kit 4T (Y444000) com o 10T (Y444100) incluem estojo robusto, veios/pistons cromados e válvulas de segurança contra sobrecarga. Os tubos de encaixe de calibre pesado e acessórios de encaixe em ferro fundido são compatíveis com as marcas mais importantes.

**INLUI:**  
 Bomba manual • Cilindro • Mangueira • Base do veio plana • Espaçador • Tubos de extensão (100, 150, 300, 400 mm • União de tubo • Extremidade do veio • Cabeça da cunha • Apoio serrilhado • Cabeça flexível • Extremidade do êmbolo • Cabeça da cunha 90 graus • Estojo.

- Bloqueio rápido para fácil montagem e desmontagem
- Resguardo de molas na extremidade da mangueira
- Tubo de extensão com paredes espessas



Modelo	Capacidade	Peso	Curso do cilindro
Y444000	4t	17	100 mm
Y444100	10t	31	150 mm

**Y471180 Cilindro de descolamento de pneus 10t**

Remoção segura e eficiente de rodas presas ou oxidadas. Com adaptadores em função do espaço entre a roda e o chassi (10, 25, 50 e 87-125 mm).

**INLUI:**

- Estojo em metal
- Acionamento por pedal
- Cilindro
- Mangueira
- Diversos adaptadores



Capacidade	Peso	Altura	Largura	Prof.
10t	15	150*	480*	235*

\* Dimensões do estojo



**Y471150 Bomba hidropneumática**

Para utilização com equipamentos hidráulicos até 700bar. Silenciador de exaustão de ar para um funcionamento mais silencioso. Depósito de alumínio 1,600cc. Mecanismo de desarme de dois estágios; bomba para movimentar a carga com acionamento por pedal.

Débito (L/min): Em vazio / Em carga - 0.81 / 0.12



Capacidade	Peso	Inlet	Outlet	Working Ps.
700 Bar	7.9	1/4"	3/8"	6 - 10 Bar

**Y478205 Tubo hidráulico**

Tubo hidráulico de 2,5 m compatível com os modelos Y471150 e Y471120. Equipado com acopladores de 3/8" x 1/4" para uma conexão segura e sem fugas e um fluxo de ar consistente, mesmo em ambientes de oficina exigentes. Ideal como mangueira de substituição ou como extensão para aumentar o alcance de trabalho.



Peso	Length	Couplers
0.75	2,500	1/4" & 3/8"

**Y471120 Destalonador de pneus 5t**

Adequado para jantes monobloco, bi ou tripartidas 2-5-10 furos prato da jante, 7.50x16s e todos os pneus tubeless/jantes com anel. Inclui 3 garras. Curso de 120mm. Auto-retrátil. Acabamento durável e anticorrosão.



Capacidade	Peso	Coupler	Dimensions
5t	9.5	1/4"	470 x 142 x 320 mm

**Y475060 Elevador de baterias 1.5t**

Manuseamento preciso da bateria com plataforma superior ajustável em inclinação e plataforma inferior deslizante para fácil alinhamento.

- Ajuste flexível da inclinação
- Proteção com bloqueio automático
- Base deslizante 360°



Capacidade	Peso	Alt. mín.	Alt. máx.	Largura	Comp.	Bomba Entrada
1.5t	450	800	1,800	800	1,566	700 Bar 8 Bar

**Y451555 Macaco de fossas 550 kg**

O seu design estável e bomba eficiente proporcionam um posicionamento rápido e preciso.

- Controlo homem-morto
- Base ampla com rodízios
- Bloco de espuma para proteger peças de veículos
- Suporte rotativo



**Y451555-ADAP Adaptador**

Para um posicionamento seguro e preciso em espaços apertados.

Capacidade	Peso	Alt. mín.	Alt. máx.	Largura	Comp.
550 kg	31	1,171	1,989	573	542

**Y440104 Grua desdobrável 1t**

Três posições do braço, pernas dobráveis, bomba de duas velocidades, sistema de segurança homem-morto e válvula de sobrecarga.

- Controlo homem-morto
- Pré-montada



**Y440204 Grua desdobrável 2t**

Quatro posições do braço, pernas dobráveis, bomba de duas velocidades, sistema de segurança de homem morto e válvula de sobrecarga.

- Controlo homem-morto



Modelo	Peso	A	B	C	H1	H2	P1	P2	P3	P4	L1	L2	L3	L4
Y440104	74	80	1,500	1,405	2,210	2,300	N/A	500	750	1,000	1,009	1,134	1,259	N/A
Y440204	102	104	1,840	1,400	1,995	2,445	500	1,000	1,500	2,000	975	1,155	1,335	1,515

**Y440105 Suporte motores**

Para um posicionamento seguro e preciso em espaços apertados.

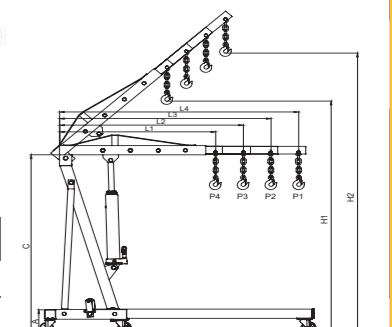

CARRO PARA MOV. PNEUS

EQUIPAMENTO DE ELEVADOR

EQUIPAMENTO DE OFICINA NÃO-HIDRÁULICO

EQUIPAMENTO DE OFICINA HIDRÁULICO

PRENSAS INDUSTRIAIS

ACESSÓRIOS



CARROS PARA  
MOV. PNEUS

EQUIPAMENTO DE  
ELEVACAO

EQUIPAMENTO DE OFICINA  
NAO-HIDRAULICO

EQUIPAMENTO DE  
OFICINA HIDRAULICO

**PRENSAS  
INDUSTRIAIS**

ACESSÓRIOS

30

As nossas prensas com estrutura soldada são construídas para oferecer versatilidade e fiabilidade, realizando uma ampla gama de tarefas, desde prensagem, dobragem, colagem e endireitamento padrão até à remoção e instalação de buchas, rolamentos, juntas esféricas, juntas universais, polias, engrenagens e pinos de punho. Fabricadas em aço de alta qualidade com um acabamento eletroestático durável, resistem à corrosão e proporcionam um desempenho fiável durante anos. Equipadas com uma bomba manual de duas velocidades para um controlo preciso e um funcionamento eficiente. As variantes 30T e 50T apresentam um pedal pneumático e um cilindro móvel que se ajusta para a esquerda e para a direita. A altura da mesa é ajustável através de dois pinos, permitindo definir o nível de trabalho ideal, e dois blocos em V estão incluídos para um posicionamento fácil e seguro. Combinando resistência, precisão e flexibilidade, estas prensas são ideais para trabalhos de reparação detalhados e aplicações exigentes.

Y461520 **PRENSA 20t**



FUNCIONAMENTO MANUAL

Y461533 **PRENSA 30t**



FUNCIONAMENTO MANUAL E POR PEDAL

Y461555 **PRENSA 50t**



FUNCIONAMENTO MANUAL E POR PEDAL

Y461516 **PRENSA DE BANCADA 15t**

Com o seu design compacto, fácil de utilizar em bancadas e sólida capacidade de pressão, é ideal para pequenas oficinas e mecânica doméstica. Proporciona potência fiável para trabalhos de prensagem, dobragem, endireitamento e reparação detalhada.



- Modelo de bancada
- Bomba manual de duas velocidades
- Cilindro móvel (esquerda/direita)
- Altura da mesa ajustável

Model	Capacidade	Peso	Height	Width	Depth
Y461516	15t	57	1,015	678	134
Y461520	20t	101	1,830	850	540
Y461533	30t	137	1,850	840	540
Y461555	50t	244	1,850	1,080	650

Y461533-PS **Jogo de punções**

Jogo de punções para todas as prensas.



Y4615XX-PC **Resguardo**

Resguardo de proteção para todas as prensas.



As nossas prensas eletro-hidráulicas possuem um cilindro móvel (esquerda-direita) e podem ser operadas tanto manualmente como com o pedal para máxima conveniência. Cada prensa inclui dois blocos em V de precisão para um posicionamento exato. O nível de ruído de 68 db é equivalente a uma conversa normal a 1 m de distância.

- Cilindro móvel (esquerda-direita)
- Automação e integração possíveis
- Inclui 2 blocos em V para facilitar o posicionamento

Y461720E **Prensa 20t**



FUNCIONAMENTO MANUAL E POR PEDAL

Y461730E **Prensa 30t**



FUNCIONAMENTO MANUAL E POR PEDAL

Y461750E **Prensa 50t**



FUNCIONAMENTO MANUAL E POR PEDAL

Modelo	Capacidade	Peso	Altura	Largura	Prof.	Voltagem	Potência
Y461720E	20t	116	1,830	990	540	230V	500W
Y461730E	30t	152	1,850	990	540	230V	500W
Y461750E	50t	250	1,850	1,245	650	230V	500W





**TOKSPORT**  
WRT

**TOKSPORT**  
WRT

**Y490033 Saco térmico**

Saco térmico com forro premium que mantém os alimentos quentes ou frios durante horas. Seja um almoço quente ou um lanche refrescante, os seus alimentos permanecem exatamente como você gosta.



**Y490022 Mochila**

Em PVC 100% durável, esta mochila é totalmente impermeável e até flutua na água, mantendo os seus pertences seguros e secos em qualquer situação.



**Y491110 Luvas de mecânico**

Luvas de segurança resistentes nos tamanhos L e XL com proteção contra impactos, punho antiderrapante em silicone, costura dupla, materiais laváveis na máquina e fecho de velcro.



**Y491310 Luvas de mecânico**

Perfeito para trabalhos que exigem precisão, disponíveis nos tamanhos L e XL, com punho antiderrapante, material elástico respirável, resistência à abrasão, polegar em tecido felpudo e compatibilidade com ecrãs táteis.



**Y490025 Porta-chaves XL**



**JTM120220 Porta-chaves XL**



**Y411202-51 Amortecedor**

Com um comprimento de 410 mm e um diâmetro interno de 32 mm, encaixa perfeitamente no Y411202 e em todos os macacos da gama +Series.



**Y490088 Boné Premium**



**Y492200 Expositor Winntec Smart +Series**

Este expositor utiliza o nosso icónico carro para movimentação pneus para apresentar com estilo todos os macacos +SERIES.

Oferece uma visão geral clara de toda a gama, destacando a sua versatilidade e qualidade.

É possível personalizar, garantindo que a exposição se adapte perfeitamente à sua marca e ao seu sortido.



**Y999999 Mini Macaco Winntec Edição Limitada**

O nosso macaco de rodas, recriado em blocos de construção coloridos. Esta miniatura divertida combina criatividade e engenharia. Uma homenagem bem-humorada ao artesanato, à inovação e à alegria de trabalhar na oficina.

- Edição limitada
- 120 peças
- Idade 3+
- Guia 3D passo a passo



**Y490000 Apoio X**

Elevação segura sem danificar o seu veículo, com ranhura em X para um alinhamento preciso. Compatível com a maioria dos macacos hidráulicos.

Compatível:

- Y411202
- Y420250+
- Y420330+
- Y420333+
- Y420337+

Dimensões: 43 mm H x 122 mm Ø



**Y490010EV Apoio EV**

Concebido para elevar veículos que requerem um adaptador, com ímanes incorporados na parte inferior para uma fixação segura e estável.

Compatível:

- Y411202
- Y420250+
- Y420330+
- Y420333+
- Y420337+

Dimensões: 20 mm H x 112 mm Ø



**Y490020 Apoio S**

Garante uma elevação segura sem danificar o seu veículo, com uma ranhura em X e uma ranhura adaptadora para facilitar a utilização com adaptadores de elevação.

Compatível:

- Y411350
- M411355

Dimensões: 43 mm H x 110 mm Ø



**i Adaptadores de elevação**

Cada vez mais veículos, especialmente veículos elétricos, precisam de adaptadores de elevação. Sem PFAS e PAHS, são compatíveis com a maioria dos adaptadores, garantindo uma elevação segura e reduzindo o risco de danos.



**Y411350-42 Apoio**

Apoio com cobertura total que se adapta perfeitamente ao nosso Y411350.



**M411355-01 Apoio**

Apoio embutido que se encaixa perfeitamente no nosso M411355.



**Y411202-45 Apoio**

Apoio com cobertura total que se adapta perfeitamente aos nossos: Y411202, Y420250+, Y420330+ & Y420333+.



**Y420337+-37 Apoio**

Apoio com cobertura total que se adapta perfeitamente ao nosso Y420337+.



Aceitamos pedidos de OEM e estamos empenhados em desenvolver soluções personalizadas que se adaptem à sua aplicação.

NIE MEHR REIFEN SCHLEPPEN!

## INFORMAÇÕES TÉCNICAS

Diretamente do fabricante

Com a nossa documentação de produtos e serviços disponível para download, a manutenção nunca foi tão fácil.

## VÍDEOS TÉCNICOS

Conhecimento transmitido através de vídeo

A série **Winntechology** oferece uma visão aprofundada sobre o que torna os nossos produtos únicos, como funcionam e como montá-los ou instalá-los.

 YouTube

## NOTÍCIAS

Atualizações regulares online

Mantenha-se informado com as últimas atualizações sobre a Winntec e os nossos produtos, disponíveis a qualquer momento no nosso site.

## INFORMAÇÕES ESPECÍFICAS

Adaptadas às suas necessidades

Se precisar de informações em tempo real sobre qualquer um dos nossos produtos, basta entrar em contacto connosco por e-mail ou telefone. Estamos aqui para ajudar.

## REDES SOCIAIS

Acesso móvel a conhecimentos técnicos

Mantenha-se ligado! Siga-nos nas redes sociais para obter notícias, informações sobre produtos, dicas técnicas e muito mais.

 [linkedin.com/showcase/winntec/](https://www.linkedin.com/showcase/winntec/)

 [instagram.com/winntec](https://www.instagram.com/winntec)

 [tiktok.com/@winntec](https://www.tiktok.com/@winntec)

# Torne-se um WINNfluencer!

É um entusiasta das redes sociais que vive e respira carros e inovação? Quer ter acesso a equipamentos exclusivos antes de todos e a oportunidade de os exibir aos seus seguidores? Então está na hora de se tornar um WINNfluencer da Winntec!

Estamos à procura de WINNfluencers por vinhos para testar os nossos produtos, partilhar as suas experiências e inspirar o seu público com o melhor da tecnologia automóvel.

Como WINNfluencer terá acesso a:

- Produtos exclusivos da Winntec antes de qualquer outra pessoa.
- Uma comunidade de entusiastas de automóveis
- Partilhar as nossas experiências e avaliações em primeira mão com os seus seguidores

**Interessado? Entre em contacto connosco e trone-se parte da família Winntec WINNfluencer!**

Envie a sua candidatura para [marketing@winntec.net](mailto:marketing@winntec.net)



Não podem ser derivados quaisquer direitos do conteúdo do presente documento. As imagens apresentadas podem diferir da realidade. Reservados os erros de impressão e de texto.



**Winntec é uma marca propriedade da TMG.**

Rechtzaad 6  
4703 RC Roosendaal  
The Netherlands

+31 165 394018  
info@winntec.net

**OS  
PROFISSIONAIS  
ESCOLHEM  
WINNTEC!**

**CATÁLOGO 2026**

**EQUIPAMENTO DE OFICINA**

