AID

Bath

AD

Bath

A través de AD Bath, ustedes podrán adquirir una amplia gama de muebles de baño, provistos de una variedad de complementos intercambiables como: espejos, iluminación, muebles auxiliares y complementos para engrandecer su baño.

Sus colecciones abarcan desde líneas clásicas hasta los diseños más vanguardistas, utilizando materiales tradicionales como la madera y dm chapado en madera natural (roble, nogal americano, fresno y fresno olivato) con sus acabados naturales; así como acabados más actuales, como sus sorprendentes lacados de alto brillo.

Entre las propuestas encontramos diseños modulares con gran capacidad de almacenaje, que se adaptan a cualquier espacio, y modelos especiales con medidas reducidas para baños de cortesía, así como proyectos exclusivos para hoteles, residencias, grandes proyectos...

Todas nuestras colecciones se pueden fabricar en diferentes materiales, acabados y contando con una amplia gama de acabados base de la que disponemos, además de ral/ncs. Todo esto permite personalizar cada uno de nuestros productos.

ÍNDICE

CONDICIONES GENERALES DE VENTA 04

CARACTERÍSTICAS GENERALES DE FABRICACIÓN 05

COLECCIÓN BLOC pag. 21-67

TARIFA TÉCNICA pag.

DESGLOSE AMBIENTES	120
CAJONES Y ESTRUCTURAS	126
FRENTES CAJÓN / PUERTA	127
APERTURAS	127-129
BASES	129
ILUMINACIÓN LED	129
PORTA LAVABOS	130
MUEBLES BAJOS APILABLES	137
MUEBLES HUECOS APILABLES	140
TAPAS Y ENCIMERAS	141
AUXILIARES Y MÓDULOS VESTIDORES	142

COLECCIÓN METAL pag. 69-81

TARIFA TÉCNICA pag.

DESGLOSE AMBIENTES	144
CAJONES Y ESTRUCTURAS	145-146
FRENTES CAJÓN / PUERTA	146
APERTURAS	147
ILUMINACIÓN LED	147
PORTA LAVABOS	148
TAPAS	149

COLECCIÓN TIBET pag. 83-87

TARIFA TÉCNICA pag.

DESGLOSE AMBIENTES	150
CAJONES	150
FRENTES CAJÓN / PUERTA	151
APERTURAS	151
BASES	151
ILUMINACIÓN LED	151
PORTA LAVABOS	152

COLECCIÓN GANT pag. 89-97

TARIFA TÉCNICA pag.

DESGLOSE AMBIENTES	154
CAJONES	155
FRENTES CAJÓN / PUERTA	155
APERTURAS	156
ILUMINACIÓN LED	156
PORTA LAVABOS Y MUEBLE HUECO	157
TAPAS	157

COLECCIÓN MINI pag. 99-107

TARIFA TÉCNICA pag.

DESGLOSE AMBIENTES	158
CAJONES	162
APERTURAS	162
BASES	163
ILUMINACIÓN LED	163
PORTA LAVABOS	164

COLECCIÓN ARIZONA pag. 109-117

TARIFA TÉCNICA pag.

DESGLOSE AMBIENTES	166
CAJONES	166
FRENTES DE CAJÓN Y PUERTA	167
APERTURAS	167
ILUMINACIÓN LED	167
PORTA LAVABOS	168
TAPAS	169

ELEMENTOS COMUNES PARA TODAS LAS SERIES

	pag.		pag.
CAJONES Y ESTRUCTURAS	170	MÓDULOS VESTIDORES	177
FRENTES CAJÓN / PUERTA	170	COMPLEMENTOS	179
APERTURAS	171	LAVABOS ENCASTRES	180
BASES	171	LAVABOS CON FALDÓN	186
ILUMINACIÓN LED	171	LAVABOS SOBRE ENCIMERA	190
TAPAS Y ENCIMERAS	172	LAVABOS SEMI ENCASTRE	192
AUXILIARES COLGAR	173	VÁLVULAS Y SIFONES	192
AUXILIARES COLUMNA	176	ESPEJOS	193
AUXILIAR LAVADORA, SECADORA, ESCOBERO Y ALTILLO	177		

CARTA DE ACABADOS pag. 196

EJEMPLO DE PEDIDO pag. 202

CONDICIONES GENERALES DE VENTA

La realización de un pedido de nuestros productos implica la aceptación de nuestras condiciones de venta y la tarifa de precios. Sólo se aceptarán los pedidos que se reciban por escrito (e-mail o whatsapp).

Se considera pedido en firme en el momento de la recepción por escrito del mismo.

No se aceptará la anulación o modificación de ningún pedido una vez iniciado el proceso de fabricación.

AD Bath no se responsabiliza de los posibles cambios de color o tono. Dentro de un mismo acabado pueden existir diferencias de tonalidad de una producción a otra o como consecuencia del paso del tiempo, por lo tanto no podemos garantizar la igualdad de color con elementos suministrados con anterioridad.

Todas las ventas se entienden concertadas de mutuo acuerdo y no se admitirán devoluciones de muebles. Si previa consulta y aprobación por nuestra parte, se aceptara alguna devolución de mercancía, se tendrá que remitir a portes pagados y esta sufrirá una depreciación del 20% en su valor. No se efectuará ningún abono de la mercancía devuelta en malas condiciones.

Transporte

Los precios incluyen portes pagados para pedidos superiores a 180€ de facturación neta, dentro de la Península. En los pedidos que no superen esta cantidad se cargarán 20€ en concepto de portes y tratamiento de pedido. Y para pedidos cuya entrega es en islas Baleares o islas Canarias, llevarán un incremento de 50 € por pedido. Para pedidos inferiores a 350€ Netos se cargarán además 30€ en concepto de portes. Cuando los envíos se tengan que efectuar por un medio diferente al habitual, por exigencias del cliente, la mercancía viajará a portes debidos.

Reclamaciones

El cliente debe comprobar el buen estado de la mercancía en el momento de la recepción y anotar cualquier anomalía en el albarán de entrega.

Las reclamaciones por daños se tendrán que efectuar por escrito al transportista y a AD Bath en el plazo máximo de 24 horas. Pasadas 24 horas no se aceptarán reclamaciones.

Formas de Pago

Primer pedido siempre pago por adelantado. Pedidos especiales, se requerirá 50% del mismo como depósito, por adelantado.

- Contado
- Transferencia
- Giro domiciliado 30 días
- Descuento 2% por pronto pago.

En facturas inferiores a 180€ se efectuará un solo giro a 15 días.

El retraso del pago devengará los intereses correspondientes. No se suministrará ningún pedido y podrán ser anulados los pedidos pendientes hasta normalizar la situación. La mercancía es propiedad de AD Bath, en tanto no se haya abonado el importe total de la factura correspondiente, actuando el comprador en calidad de depositario. En el ejercicio de su derecho de propiedad, AD Bath podrá recoger la mercancía suficiente para cubrir todas las deudas pendientes incluidas las aún no vencidas, no siendo necesaria la conformidad del cliente.

Tribunales

En caso de litigio, ambas partes se someterán a la jurisdicción de los tribunales de Lucena (Córdoba).

Garantía

AD Bath garantiza sus productos contra cualquier defecto de fabricación durante dos años transcurridos desde su venta (fecha factura). No comprende daños derivados del transporte, de una incorrecta instalación, manipulación o reparaciones así como los daños por mal uso, mantenimiento incorrecto, desgaste natural, uso impropio anormal o no usual, golpes, caídas, siniestros o causas no imputables a la fabricación del producto. En ningún caso la empresa se responsabiliza de los gastos ocasionados por instalación, desinstalación, transporte, etc., de productos ya instalados.

En caso que la anomalía sea imputable a AD Bath, nuestra responsabilidad queda restringida a la restitución o reparación (según nuestro propio criterio) de los elementos defectuosos. Los portes consiguientes serán a nuestro cargo hasta el domicilio del comprador.

No se aceptará ninguna devolución por motivos ajenos a AD Bath.

Nota

AD Bath se reserva el derecho de cancelar o modificar las características técnicas y estéticas de cualquier modelo que aparece en este catálogo sin previo aviso. AD Bath fabrica sus productos de forma artesanal, por lo que pueden presentar una diferencia de medidas de +/-2 mm.

CONDICIONES GENERALES DE FABRICACIÓN

Características técnicas:

- **ACABADOS LAMINADO:** Estructuras y frontales en tablero de partículas de 1,9cm. Laminado a ambas caras y canteado con cola Pur.
 - **ACABADO LACA:** Estructuras y frentes en tablero de fibra de 1,9cm hidrófugo y lacado total. En resinas de poliéster y acabados acrílicos anti-amarilleo.
 - **ACABADO MADERA:** Estructuras y frentes en tablero de fibras, chapado a ambas caras. Con chapado de madera natural. Acabado con barnices acrílicos anti-amarilleo.
- Estructuras ensambladas y canteadas con colas hidrófugas.

Herrajes:

Pensando siempre en ofrecer a nuestros clientes la mejor calidad en cada uno de los componentes de nuestros productos, seleccionamos proveedores que nos ofrecen herrajes de alta calidad.

- Cajones con laterales metálicos con guías de extracción total y cierre progresivo, marca Hettich.
- Bisagras: Con cierre amortiguado y regulación en tres dimensiones, marca Hettich.
- Herrajes incorporan colgadores de suspender con sistemas de regulación y antidescuelgue, marca Camar.

Encimeras y lavabos:

MUY IMPORTANTE: Tener precaución al colocar las encimeras y lavabos, así como en los ajustes de válvulas y grifos. Al presionar demasiado puede llegar a romperse.

- **CERÁMICA:** Lavabos cerámicos esmaltados en brillo.
- **GEL COAT:** Compuesto de resina mezclada con carga mineral de alta calidad recubiertos, un material totalmente higiénico, antibacteriano, resistente y de textura suave.
- **SOLID SURFACE:** Material no poroso, sin juntas lo que lo hace muy personalizable y de textura suave. Es resistente, duradero, totalmente higiénico, resistente a bacterias y fácilmente reparable.
- **MÁRMOL COMPAC:** Combinación de 95% de piedra natural molida con resinas naturales lo que hace posible diferentes acabados. Material resistente y de fácil limpieza. Producto reciclado.
- **MICROTEX:** Es un novedoso material polímero tecnológico, compuesto por una mezcla de cargas minerales alta calidad y una alta presión, altas propiedades antibacteriana, impermeabilidad con gran resistencia a los rayados, manchas y agentes químicos.
- **PORCELÁNICO:** Material compuesto por minerales naturales como el granito, cuarzo y feldespato otorgando dureza, fuerza, alta resistencia y ofrece mucha versatilidad en acabados, texturas y colores.

Espejos:

- **LEO:** espejo con luz led frontal y márgenes arenados de 2cm. Contiene herrajes y colgadores para su instalación.
- **ARIES:** espejo con luz led integrada frontal y con herrajes y colgadores.
- **AMI:** espejo con luz led perimetral y frontal con márgenes arenados. Contiene herrajes y colgadores para su instalación.
- **CIR:** espejo con luz led perimetral. Con herrajes y colgadores para su instalación.
- **BORE:** espejo con luz led. Contiene herrajes y colgadores para su instalación.
- **MAR:** espejo con arenado con iluminación superior e inferior. Con herrajes y colgadores para su instalación.
- **TIERRA:** espejo con iluminación superior e inferior, con herrajes y colgadores para su instalación.
- **TRIA:** espejo con luz led perimetral y frontal, franja arenada, con herrajes y colgadores para su instalación.
- **VERTA:** espejo con luz led perimetral. Contiene herrajes y colgadores.
- **LUPA:** espejo con luz led perimetral y lupa integrada en espejo con led integrado. Contiene herrajes y colgadores.
- **DUO:** espejo con luz led integrada frontal y con herrajes y colgadores.
- **ECO:** espejo con luz led integrada frontal y con herrajes y colgadores.
- **BASI:** espejo redondo con cantos pulidos y colgadores para su instalación.
- **CANTO PULIDO:** espejo con cantos pulidos y con colgadores para su instalación.
- **LUM:** luna sobre base con colgadores para su instalación.
- **SERIES:** luna sobre base con colgadores para su instalación. Franja 2cm alrededor.
- **BOLA:** luna redonda sobre base en DM 10mm con colgadores para su instalación.
- **REDONDO:** luna redonda sobre base en DM 10mm con colgadores para su instalación.
- **OVALADO:** luna ovalada sobre base en DM 10mm con colgadores para su instalación.
- **ISLA:** Luz frontal con opción a dos caras.

Aplique:

- **FORTU:** iluminación led de 30cm o 60cm. Acabado cromo brillo.

Todos nuestros espejos y sistemas de iluminación LED cuentan con certificado de calidad y seguridad adaptado a la normativa Europea.

“ TU SUEÑAS...

NOSOTROS LO FABRICAMOS...”

ADBath



El armado de muebles y decoración del baño está siendo una tendencia cada vez más alta en casi todo el mundo. Por ello ADBath atiende desde hace más de 25 años, esta demanda y te ofrece diferentes tipos de productos.

Con sede en Lucena atiende los reclamos y escucha las preferencias del público tanto de adultos como de jóvenes. A partir de ello, fabrica muebles con diseños, colores y tamaños acorde a las necesidades actuales y a precios muy competitivos.





Nuestras colecciones de baño son la solución ideal para generar un espacio armónico con productos que comparten un mismo diseño y estilo. En nuestras colecciones de baño siempre encontrarás los productos necesarios para equipar la zona del inodoro y bidé, así como la zona de lavabo y/o mueble.



Las colecciones de muebles y lavabos ADBath se adaptan a una gran variedad de estilos y necesidades de almacenamiento para el baño. Fabricados con los materiales más resistentes, los muebles y lavabos cumplen con los más altos estándares de calidad.

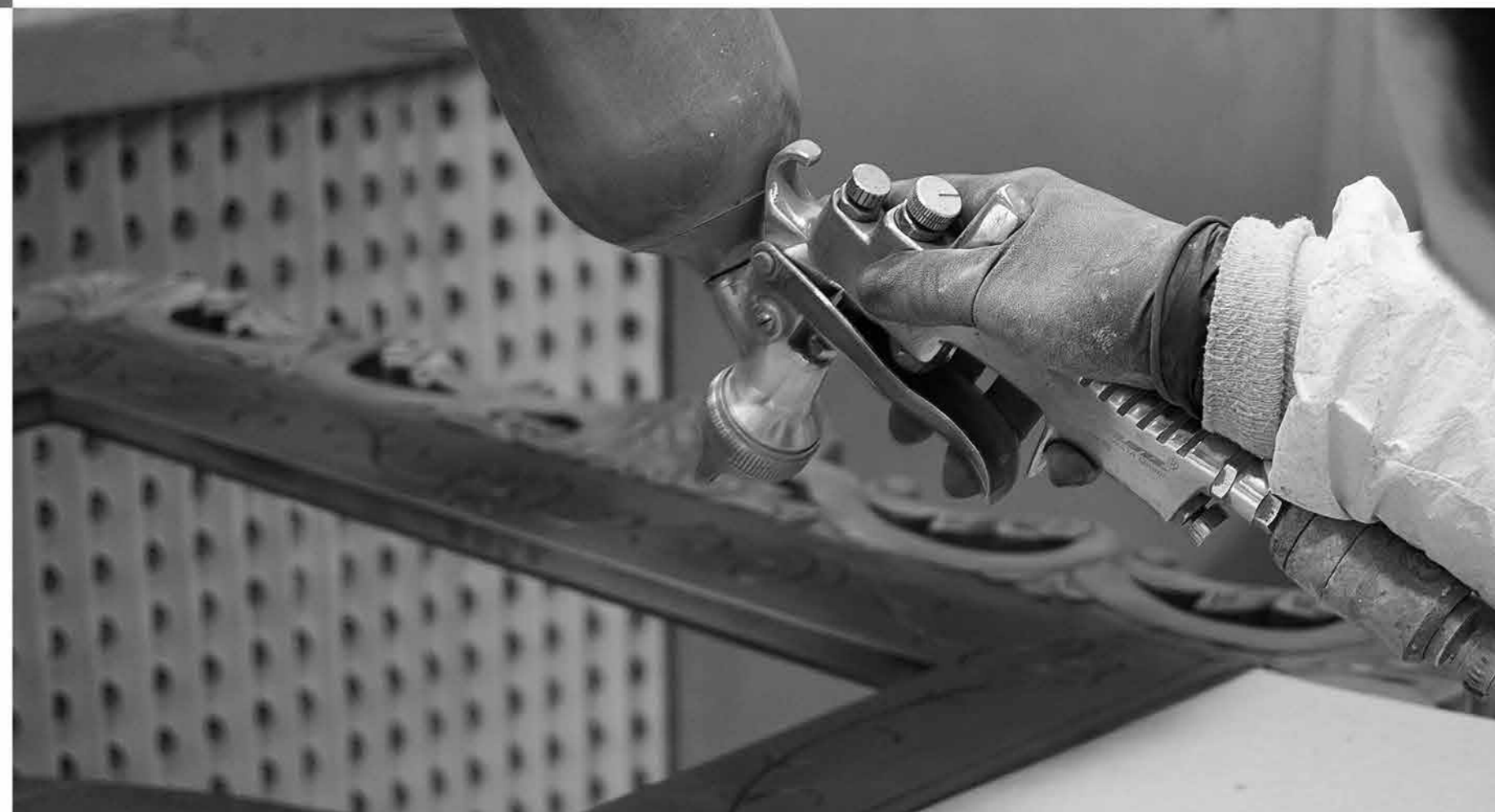



Las soluciones de baño ADBath para espacios públicos están concebidas para zonas con gran volumen de tránsito como hospitales, hoteles, aeropuertos, centros comerciales o centros académicos, y aúnan resistencia, seguridad y soluciones específicas para niños y personas con movilidad reducida.



Los separadores, toalleros y huecos decorativos son la solución ideal para dar personalidad a tu baño con complementos que comparten una misma línea de diseño y su vez aportan confort a tus rutinas de aseo.





Los baños de una casa aportan personalidad y reflejan mejor que ninguna otra estancia del hogar, el día a día de quienes habitan en ella. Si se está planteando llevar a cabo una reforma en baño, es importante contar con una empresa de confianza que capte lo que estamos buscando y nos ofrezca una respuesta efectiva a nuestras necesidades reales.

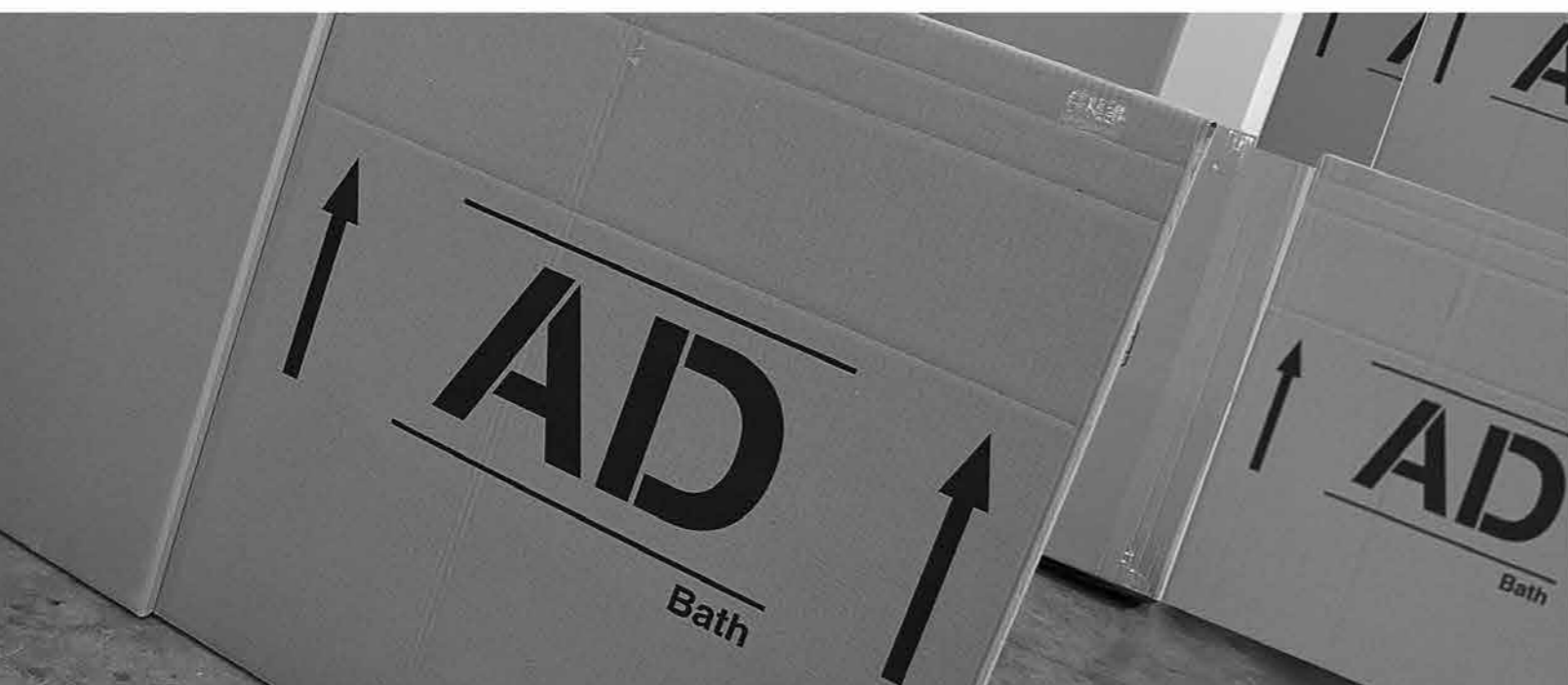



“MIRAMOS POR NUESTRO... ENTORNO”

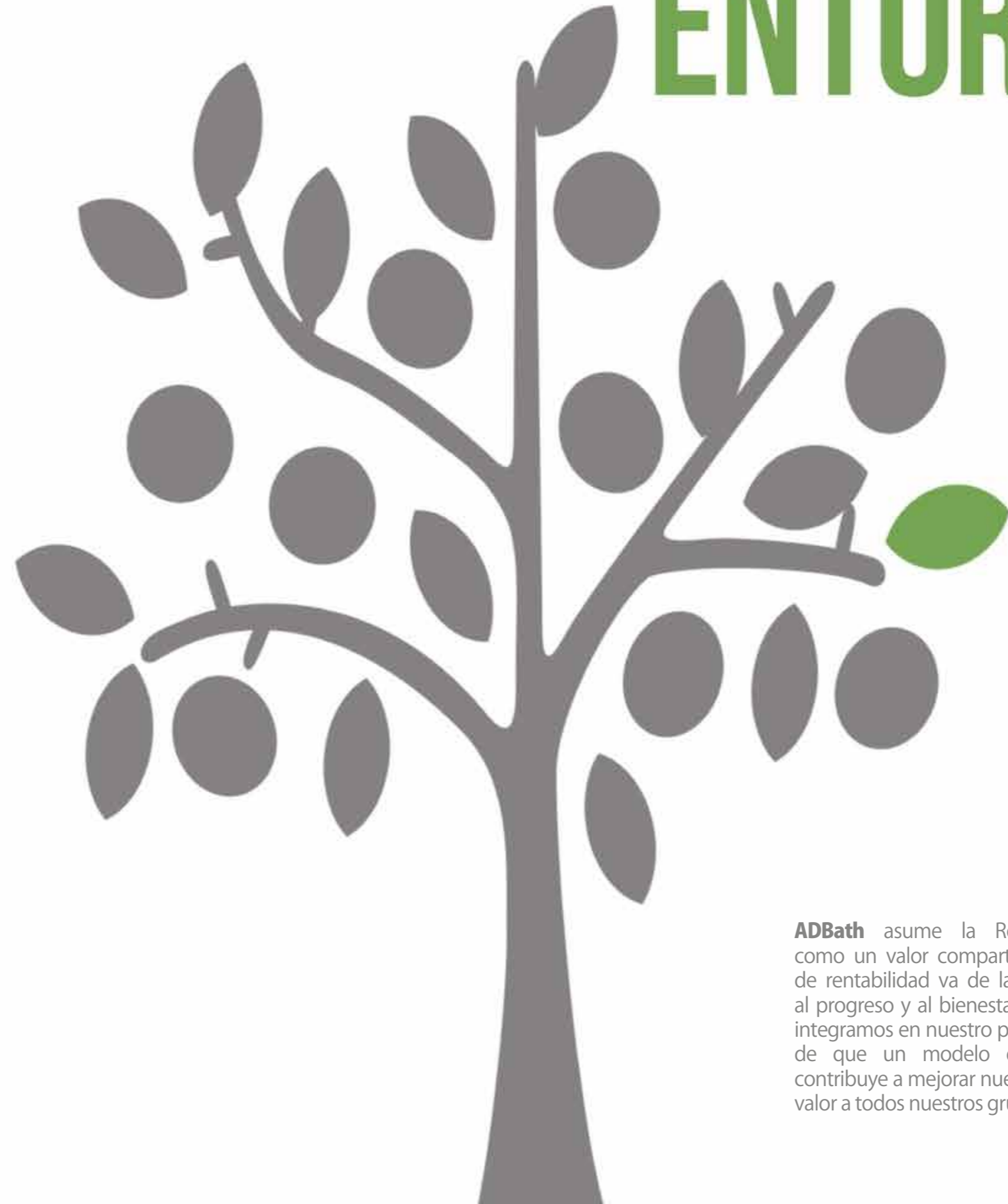

ADBath asume la Responsabilidad Empresarial como un valor compartido en el que la búsqueda de rentabilidad va de la mano con la contribución al progreso y al bienestar de la sociedad. Por ello, la integramos en nuestro plan de negocio, convencidos de que un modelo de crecimiento **sostenible** contribuye a mejorar nuestra competitividad y aporta valor a todos nuestros grupos de Interés



Esta colección aporta un estilo compacto y funcional. Su amplia gama permite optimizar cualquier espacio de baño. Sus líneas modernas y elegantes la convierten en una decisión inteligente.

“COLECCIÓN... BLOC”

ADBath





BLOC 1

BLOC 2







BLOC 4



BLOC 5







BLOC 7









BLOC 10









BLOC 13



BLOC 14





BLOC 15

BLOC 16





BLOC 17



BLOC 18 Isla







Inspiración industrial y formas depuradas para un mueble de baño de gran carisma y personalidad. La madera y el metal toman el protagonismo y ofrecen una gran variedad de configuraciones opcionales.

“ COLECCIÓN... METAL ”

ADBath





METAL 1



METAL 2

METAL 3





METAL 5







Generosa en sus dimensiones, con piezas amplias y bien dimensionadas. Esta colección aporta personalidad y un aspecto elegante al espacio de baño.

“ COLECCIÓN... TIBET ”

ADBath



TIBET 1



TIBET 2





Colección innovadora y versátil. Gracias al novedoso diseño del lavabo de líneas rectas y su variedad de medidas, representa una solución ideal para diferentes ambientes de baño.

“COLECCIÓN... GANT”

ADBath



GANT 1









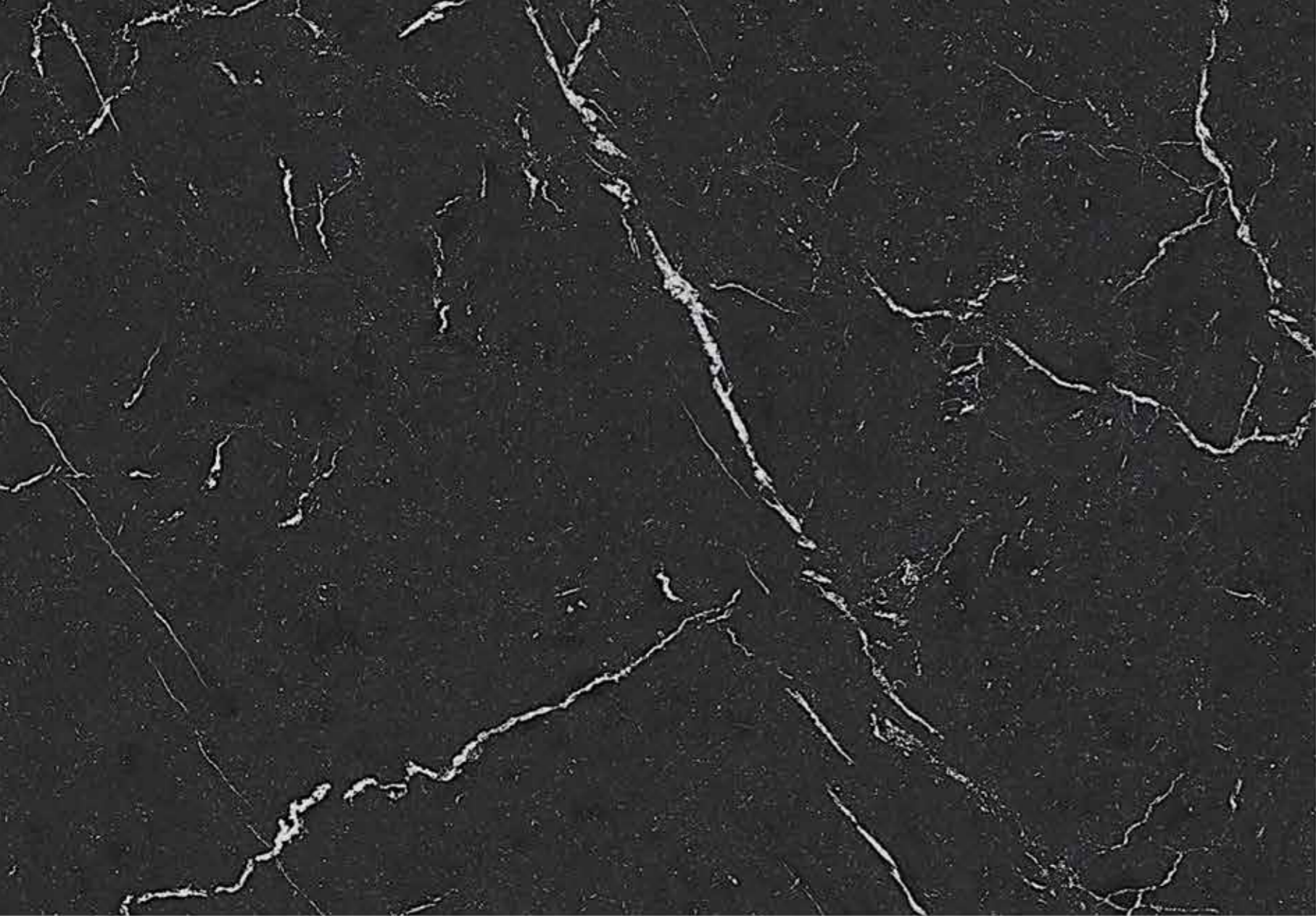

Una apuesta de diseño para espacios complejos y prácticamente imposibles. Esta colección es la solución basada en formas mínimas que se adapta a la perfección y que da respuesta a los retos que plantean los interiores actuales.

“**COLECCIÓN...
MINI**”
ADBath





MINI 1





MINI 3

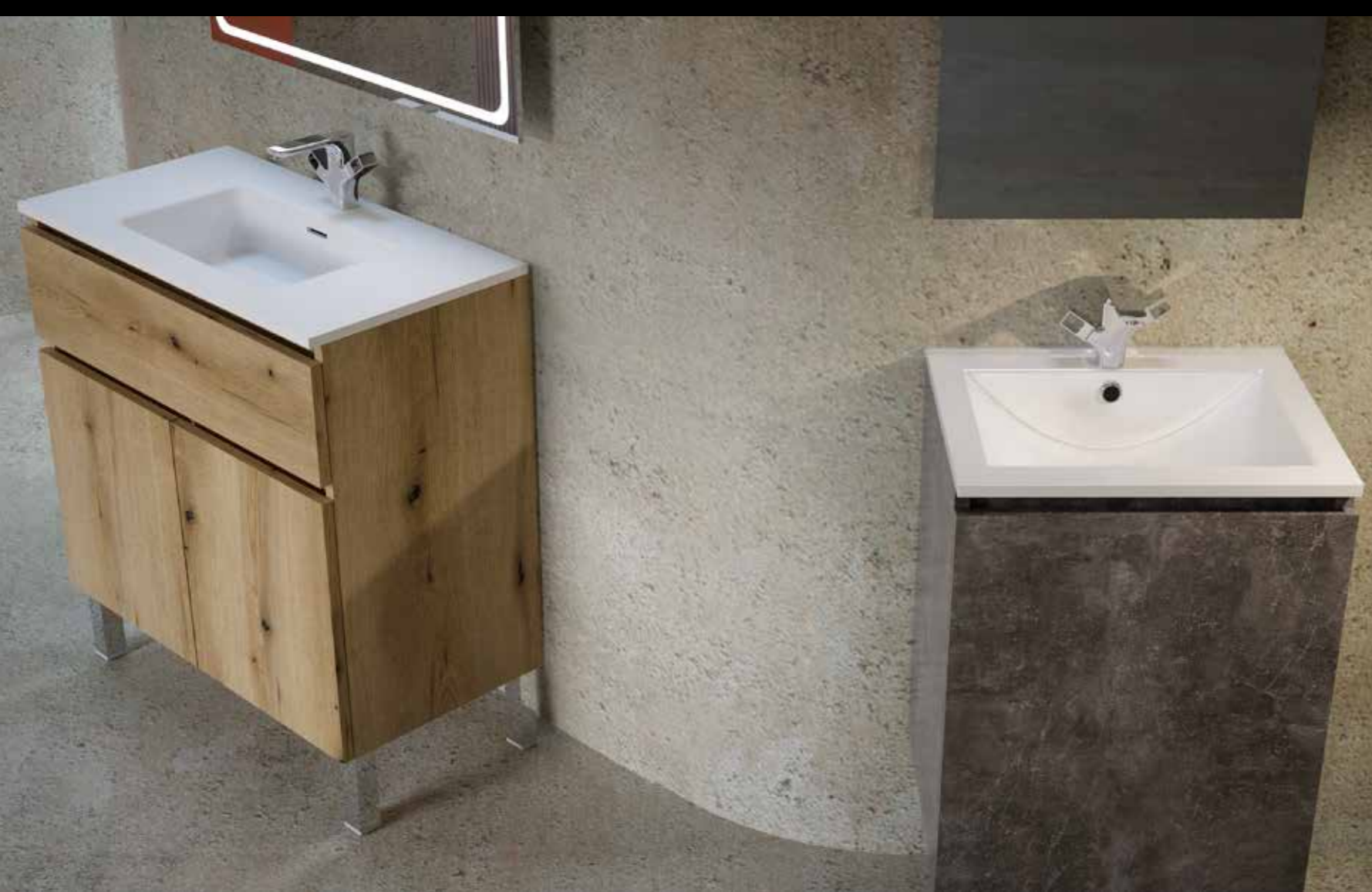



El diseño funcional y la sencillez son el rasgo común en todas las piezas de esta colección que se adapta al espacio de baño de forma rápida y sencilla, aportando un diseño puro y neutro al espacio de baño.

**“ COLECCIÓN...
ARIZONA ”**
ADBath





ARIZONA 1





ARIZONA 3



TARIFA TÉCNICA

BLOC

DESGLOSE AMBIENTES	120
CAJONES Y ESTRUCTURAS	126
FRENTES CAJÓN / PUERTA	127
APERTURAS	127-129
BASES	129
ILUMINACIÓN LED	129
PORTA LAVABOS	130
MUEBLES BAJOS APILABLES	137
MUEBLES HUECOS APILABLES	140
TAPAS Y ENCIMERAS	141
AUXILIARES Y MÓDULOS VESTIDORES	142

METAL

DESGLOSE AMBIENTES	144
CAJONES Y ESTRUCTURAS	145-146
FRENTES CAJÓN / PUERTA	146
APERTURAS	147
ILUMINACIÓN LED	147
PORTA LAVABOS	148
TAPAS	149

TIBET

DESGLOSE AMBIENTES	150
CAJONES	150
FRENTES CAJÓN / PUERTA	151
APERTURAS	151
BASES	151
ILUMINACIÓN LED	151
PORTA LAVABOS	152

GANT

DESGLOSE AMBIENTES	154
CAJONES	155
FRENTES CAJÓN / PUERTA	155
APERTURAS	156
ILUMINACIÓN LED	156
PORTA LAVABOS Y MUEBLE HUECO	157
TAPAS	157

MINI

DESGLOSE AMBIENTES	158
CAJONES	162
APERTURAS	162
BASES	163
ILUMINACIÓN LED	163
PORTA LAVABOS	164

ARIZONA

DESGLOSE AMBIENTES	166
CAJONES	166
FRENTES DE CAJON Y PUERTA	167
APERTURAS	167
ILUMINACIÓN LED	167
PORTA LAVABOS	168
TAPAS	169

ELEMENTOS COMUNES

CAJONES Y ESTRUCTURAS	170
FRENTES CAJÓN / PUERTA	170
APERTURAS	171
BASES	171
ILUMINACIÓN LED	171
TAPAS Y ENCIMERAS	172
AUXILIARES COLGAR	173
AUXILIARES COLUMNA	176
AUXILIARES LAVADORA Y SECADORA	177
AUXILIAR ESCOBERO Y ALTILLO	177
MÓDULOS VESTIDORES	177
COMPLEMENTOS	179
LAVABOS	
Lavabos Encastres	180
Lavabos con Faldón	186
Lavabos Sobre encimera	190
Lavabos Semi encastre	192
VÁLVULAS Y SIFONES	192
ESPEJOS	193

CARTA DE ACABADOS

LAMINADOS	196
LACA	197
MADERA Y FRENTES DECORATIVOS IMPRESOS	198
MÁRMOL COMPAC	199
PORCELÁNICOS	200
MICROTEX, GEL COAT, SOLID SURFACE Y LAVABOS CERÁMICOS SOBRE ENCIMERA	201

EJEMPLO DE PEDIDOS 202

BLOC 1 Acabado NOGAL AMERICANO



REF.	Nº Gráfico	DESCRIPCIÓN: ESTRUCTURA PRINCIPAL APERTURA UÑERO INGLETE T1	MEDIDAS	PUNTOS
2009	1	PORTA LAVABOS 2 CAJONES SIMÉTRICOS FRENTE LISO	60x50x45,5	
2030	2	BAJO APILABLE 1 CAJÓN FRENTE RAYADO VERTICAL	60x50x45,5	
2002	3	PORTA LAVABOS 1 CAJÓN + 1 HUECO FRENTE LISO	60x50x45,5	
2030	4	BAJO APILABLE 1 CAJÓN FRENTE LISO	60x20x45,5	
2131	5	ENCIMERA C/F CERRADA MADERA NOGAL AMERICANO	60x5x45,5	
2130	6	TAPA MUEBLE MICROTTEX CAPUCHINO	240x1,5x45,5	
2130	7	TAPA PARED MICROTTEX CAPUCHINO	240x40x1,5	
1104	8	LAVABO S/E CERÁMICO CUS CAPUCHINO (2UND)	ø 37x12	
3016	9	ESPEJO LED VERTA	200x80	
MUEBLES BAJOS/AUXILIARES				
---	10	BASE JUEGO DE RUEDAS	---	
---	11	BASE ZÓCALO	106x7x38,5	
2030	12	BAJO APILABLE 1 CAJÓN FRENTE LISO	120x50x45,5	
2130	13	TAPA MUEBLE MICROTTEX CAPUCHINO	120x1,5x45,5	
2173	14	AUXILIAR COLUMNA REVISTERO 1 PTA. F/ RAYADO VERTICAL	40x160x37	

*INCREMENTO INCLUIDO EN EL PRECIO

BLOC 2 Acabado BLANCO



REF.	Nº Gráfico	DESCRIPCIÓN: ESTRUCTURA PRINCIPAL APERTURA UÑERO GOLA METÁLICO NEGRO	MEDIDAS	PUNTOS
2131	1	ENCIMERA C/F CERRADA LACADA BLANCO+TOALLERO FRONTAL IZDO	100x12x45,5	
1103	2	LAVABO S/E CERÁMICO BEN (DESPL. IZDA) NEGRO	ø 37x17	
3012	3	ESPEJO LED TRIA	75x66	
MUEBLES BAJOS/AUXILIARES				
2030	4	BAJO APILABLE 1 CAJÓN F/LISO CON ORGANIZADOR CAJÓN Nº1	80x30x45,5	
2030	5	BAJO APILABLE 1 CAJÓN FRENTE LISO	80x30x45,5	
2130	6	TAPA MUEBLE LACADA BLANCO	160x1,9x45,5	
---	7	ILUMINACIÓN LED EXTERIOR MUEBLE	160	
2172	8	AUXILIAR COLUMNA HUECOS	60x160x25	

*INCREMENTO INCLUIDO EN EL PRECIO

BLOC 3 Acabado FRESNO OLIVATO



REF.	Nº Gráfico	DESCRIPCIÓN: ESTRUCTURA PRINCIPAL APERTURA PUSH	MEDIDAS	PUNTOS
2028	1	PORTA LAVABOS 4 PUERTAS SIMÉTRICAS FRENTE LISO	160x50x45,5	
1033	2	LAVABO ENCASTRE MÁRMOL COMPAC SENO (DESPL. IZDA) POZA MICROPLUS- NEGRO MARQUINA	161x2x46	
3010	3	ESPEJO LED CIR	ø 100	

BLOC 4 Acabado ROBLE R01



REF.	Nº Gráfico	DESCRIPCIÓN: ESTRUCTURA INTER APERTURA PUSH	MEDIDAS	PUNTOS
2001	1	PORTA LAVABOS 1 CAJÓN FRENTE LISO	140x40x45,5	
1093	2	LAVABO C/F PORCELÁNICO SENO DESPL. IZDA POZA TAP TERRA FOSIL BLACK	141x12x46	
3016	3	ESPEJO LED VERTA	140x80	
MUEBLES AUXILIARES				
2164	4	AUXILIAR COLGAR 1 PUERTA CIEGA	60x80x18	

*INCREMENTO INCLUIDO EN EL PRECIO

BLOC 5 Acabado ROBLE R011



REF.	Nº Gráfico	DESCRIPCIÓN: ESTRUCTURA PRINCIPAL APERTURA UÑERO INGLETE T1	MEDIDAS	PUNTOS
---	1	BASE ZÓCALO	86x7x38,5	
2030	2	BAJO APILABLE 1 CAJÓN FRENTE LISO	100x50x45,5	
2130	3	TAPA MUEBLE MADERA ROBLE R011	100x1,9x45,5	
2131	4	ENCIMERA C/F CERRADA MADERA ROBLE R011	200x5x45,5	
1102	5	LAVABO SOBRE ENCIMERA CERÁMICO VAL BLANCO	45,5x13,5x32,5	
3010	6	ESPEJO LED CIR	ø 120	

BLOC 6 Acabado FRESNO FN2



REF.	Nº Gráfico	DESCRIPCIÓN: ESTRUCTURA PRINCIPAL APERTURA UÑERO INGLETE T1	MEDIDAS	PUNTOS
2002	1	PORTA LAVABOS 1 CAJÓN + 1 HUECO FRENTE LISO	140x40x45,5	
1083	2	LAVABO C/F MÁRMOL COMPAC SENO (DESPL. IZDA) POZA MINOR BLANCO	141x5x46	
3016	3	ESPEJO LED VERTA	140x80	
2003	1.1	PORTA LAVABOS 1 CAJÓN + HUECOS A LA IZDA F/ LISO	140x40x45,5	
1082	2.1	LAVABO C/F MÁRMOL COMPAC SENO (DESPL. DCHA) POZA MINOR BLANCO	141x5x46	
3016	3.1	ESPEJO LED VERTA	140x80	

*INCREMENTO INCLUIDO EN EL PRECIO

BLOC 7 Acabado LONORA / HORMIGÓN



REF.	Nº Gráfico	DESCRIPCIÓN: ESTRUCTURA PRINCIPAL APERTURA UÑERO LINE T6-T9-T10	MEDIDAS	PUNTOS
2030	1	BAJO APILABLE 1 CAJÓN FRENTE LISO UÑERO T9	80x30x45,5	
2130	2	TAPA MUEBLE LACADA LONORA	80x1,9x45,5	
2042	3	MUEBLE HUECO APILABLE 1 BALDA	40x60x45,5	
2001	4	PORTA LAVABOS 1 CAJÓN FRENTE LISO UÑERO T10	80x30x45,5	
1161	5	LAVABO SEMI ENCASTRE SOLID SURFACE TECO BLANCO	121x46	
3021	6	ESPEJO LED DUO	120x80	
MUEBLES AUXILIARES				
2171	7	AUXILIAR COLUMNA 2P CIEGAS (2UND) UÑERO T6	40x140x25	

BLOC 10 Acabado OAK VINTAGE



REF.	Nº Gráfico	DESCRIPCIÓN: ESTRUCTURA PRINCIPAL APERTURA UÑERO RECTO T11	MEDIDAS	PUNTOS
---	1	BASE BANCADA METÁLICA NEGRA	120x30x45,5	
2001	2	PORTA LAVABOS 1 CAJÓN FRENTE LISO	120x30x45,5	
1140	3	LAVABO S/E MÁRMOL COMPAC MARIO GRIS POLAR	60x20x45,5	
2030	4	BAJO APILABLE 1 CAJÓN FRENTE LISO	60x20x45,5	
2130	5	TAPA MUEBLE MÁRMOL COMPAC GRIS POLAR	60x2x45,5	
3010	6	ESPEJO LED CIR	∅ 100	

BLOC 8 Acabado NOGAL SANITE / ALUMINIO



REF.	Nº Gráfico	DESCRIPCIÓN: ESTRUCTURA INTER APERTURA PUSH	MEDIDAS	PUNTOS
2131	1	ENCIMERA C/F CERRADA MADERA NOGAL SANITE	180x12x45,5	
1120	2	LAVABO SOBRE ENCIMERA SOLID SURFACE XL BLANCO	50x30x40	
2039	3	BAJO APILABLE 3 PUERTAS SIMÉTRICAS CUADROS	120x50x35	
2130	4	TAPA MUEBLE MADERA NOGAL SANITE	120x1,9x35	
3016	5	ESPEJO LED VERTA	200x80	

*INCREMENTO INCLUIDO EN EL PRECIO

BLOC 11 Acabado OAK CREAM



REF.	Nº Gráfico	DESCRIPCIÓN: ESTRUCTURA PRINCIPAL APERTURA UÑERO RECTO T11	MEDIDAS	PUNTOS
2009	1	PORTA LAVABO 2 CAJONES SIMÉTRICOS FRENTE LISO	80x60x45,5	
2130	2	TAPA MUEBLE LAMINADA OAK CREAM	80x1,9x45,5	
1104	3	LAVABO SOBRE ENCIMERA CERÁMICO CUS BLANCO	∅ 37x12	
3006	4	ESPEJO BASI	∅ 80	
3100	5	APLIQUE FORTU	30	
MUEBLES AUXILIARES				
2164	6	AUXILIAR COLGAR 1 PUERTA CIEGA	40x80x18	

BLOC 9 Acabado FRESNO OLIVATO



REF.	Nº Gráfico	DESCRIPCIÓN: ESTRUCTURA PRINCIPAL APERTURA UÑERO INGLETE T1	MEDIDAS	PUNTOS
2001	1	PORTA LAVABOS 1 CAJÓN FRENTE RAYADO VERTICAL	100x40x45,5	
2130	2	TAPA MUEBLE MADERA FRESNO OLIVATO	40x1,9x45,5	
1030	3	LAVABO ENCASTRE MARMOL COMPAC SENO CENTRADO POZA MICRO PLUS CALACATTA	81x2x46	
2130	4	TAPA PARED MÁRMOL COMPAC CALACATTA	81x20x2	
3021	5	ESPEJO LED DUO	80x80	

*INCREMENTO INCLUIDO EN EL PRECIO

BLOC 12 Acabado OAK DARK



REF.	Nº Gráfico	DESCRIPCIÓN: ESTRUCTURA PRINCIPAL APERTURA UÑERO RECTO T11	MEDIDAS	PUNTOS
---	1	BASE ZÓCALO	66x7x38,5	
2018	2	PORTA LAVABOS 3 CAJONES SIMÉTRICOS FRENTE LISO	80x80x45,5	
1000	3	LAVABO ENCASTRE CERÁMICO GEN SENO CENTRADO	81x1,6x46	
3021	4	ESPEJO LED DUO	80x80	
MUEBLES AUXILIARES				
---	1.1	BASE PATAS METÁLICAS CROMO BRILLO	15	
2018	2.1	PORTA LAVABOS 3 CAJONES SIMÉTRICOS FRENTE LISO	80x70x45,5	
1000	3.1	LAVABO ENCASTRE CERÁMICO GEN SENO CENTRADO	81x1,6x46	
3006	4.1	ESPEJO BASI	∅ 80	
3100	5.1	APLIQUE FORTU	30	

BLOC 13 Acabado NORDIC



REF.	Nº Gráfico	DESCRIPCIÓN: ESTRUCTURA PRINCIPAL APERTURA UÑERO T11	MEDIDAS	PUNTOS
2004	1	PORTA LAVABOS 1 CAJÓN + 1 PUERTA IZDA FRENTE LISO	80x60x45,5	
1000	2	LAVABO ENCASTRE CERÁMICO GEN SENO CENTRADO	81x1,6x46	
3005	3	ESPEJO CANTO PULIDO	80x80	
3100	4	APLIQUE FORTU	60	
MUEBLES AUXILIARES				
2162	5	AUXILIAR COLGAR HUECO 2 BALDAS (2UND)	30x80x18	

Detalle Acabado BLANCO

ESTRUCTURA PRINCIPAL - APERTURA TIRADOR MADERA BLANCO

2016	1.1	PORTA LAVABOS 2C SIMÉTRICOS+1PTA.IZDA F.RECTÁNGULO	80x60x45,5	
1004	2.1	LAVABO ENCASTRE CERÁMICO BARCE SENO (DESPLA.DCHA)	81x1,8x46	

*INCREMENTO INCLUIDO EN EL PRECIO

BLOC 14 Acabado OAK EVOQUE



REF.	Nº Gráfico	DESCRIPCIÓN: ESTRUCTURA PRINCIPAL APERTURA UÑERO T11	MEDIDAS	PUNTOS
2013	1	PORTA LAVABOS 4 CAJONES SIMÉTRICOS FRENTE LISO	120x60x45,5	
1003	2	LAVABO ENCASTRE CERÁMICO BARCE 2 SENOS	121x1,8x46	
3016	3	ESPEJO LED VERTA	120x80	
MUEBLES AUXILIARES				
2131	4	ENCIMERA C/F CERRADA LAMINADA OAK EVOQUE (2UND)	120x5x35	
2161	5	COLGAR HUECO 1 BALDA (HORIZONTAL)	30x80x18	

BLOC 15 Acabado ROSA / CALACATTA



REF.	Nº Gráfico	DESCRIPCIÓN: ESTRUCTURA REVE APERTURA PUSH	MEDIDAS	PUNTOS
2009	1	PORTA LAVABOS 2CAJONES SIMÉTRICOS F/DECORATIVO	100x60x45,5	
1005	2	LAVABO ENCASTRE CERÁMICO BARCE SENO (DESPL.IZDA)	101x1,8x46	
3020	3	ESPEJO LED BORE	ø 80	

*INCREMENTO INCLUIDO EN EL PRECIO

BLOC 16 Acabado NEGRO / OAK SLAVONIA



REF.	Nº Gráfico	DESCRIPCIÓN: ESTRUCTURA INTER APERTURA UÑERO INGLETE METÁLICO NEGRO	MEDIDAS	PUNTOS
2023	1	PTA. LAVABO 2CAJONES+2CAJONES INFERIOR. DCHA F/LISO	100x60x45,5	
1006	2	LAVABO ENCASTRE CERÁMICO VENUS 2 SENOS	101x1,8x46	
3023	3	ESPEJO LED LEO	100x80	
MUEBLES AUXILIARES				
2169	4	AUXILIAR COLGAR 2 PUERTA CIEGAS + HUECOS (2UND)	60x60x18	

*INCREMENTO INCLUIDO EN EL PRECIO

BLOC 17 Acabado BLANCO



REF.	Nº Gráfico	DESCRIPCIÓN: ESTRUCTURA PRINCIPAL APERTURA UÑERO INGLETE T1	MEDIDAS	PUNTOS
2030	1	BAJO APILABLE 1 CAJÓN CON FRENTE RAYADO VERTICAL	80x40x45,5	
2001	2	PORTA LAVABOS 1 CAJÓN CON F/ RAYADO VERTICAL	80x40x45,5	
2130	3	TAPA MUEBLE MÁRMOL COMPAC NEGRO MARQUINA	160x2x45,5	
1141	4	LAVABO S/E MÁRMOL COMPACT PETRA NEGR.MARQUINA	80x12x45,5	
3010	5	ESPEJO LED CIR	ø 80	
3010	6	ESPEJO LED CIR	ø 100	
MUEBLES AUXILIARES				
2172	7	AUXILIAR COLUMNA HUECOS	20x160x25	
2171	8	AUXILIAR COLUMNA 2P CIEGAS F/RAYADO VERTICAL (2UND)	40x160x25	
---	9	ILUMINACIÓN LED INTERIOR COLUMNA	160	

*INCREMENTO INCLUIDO EN EL PRECIO

BLOC 18 Isla Acabado CAPUCHINO



REF.	Nº Gráfico	DESCRIPCIÓN: ESTRUCTURA PRINCIPAL CON COSTADOS APERTURA UÑERO LINE T5	MEDIDAS	PUNTOS
---	1	BASE ZÓCALO	126x7x77	
2009	2	PORTA LAVABOS 2 CAJONES SIMÉTRICOS FRENTE LISO	120x70x45,5	
2045	3	MUEBLE HUECO APLIABLE CON TOALLERO (2UND)	20x70x45,5	
2037	4	BAJO APILABLE-CESTO ROPERO CON PUERTA ABATIBLE	40x70x45,5	
2043	5	MUEBLE HUECO APILABLE 2 BALDAS	80x70x45,5	
---	6	COSTADO DE REVESTIMIENTO EXTERIOR (2UND)	91x63x1,9	
2130	7	TAPA MUEBLE MÁRMOL COMPACT - CALACATTA	140x2x91	
1151	8	LAVABO S/E METÁLICOS CÍRCULO (2UND)	ø 36x12	
3025	9	ESPEJO ISLA DOBLE CARA	80x100x10	



2140	10	AUXILIAR LAVADORA+SECADORA 2 PTAS. APERTURA PUSH	90x180x70	
2143	11	AUXILIAR ESCOBERO SIN PUERTA	40x180x70	
2145	12	MÓDULO VESTIDOR 3 BALDAS+2 CAJONES SIN PUERTA	40x180x50	
2146	13	MÓDULO VESTIDOR PERCHERO+2C. P.ESPEJO APERT. PUSH	40x180x50	
2147	14	MÓDULO VESTIDOR 5 BALDA SIN PUERTA	40x180x50	
2148	15	MÓDULO VESTIDOR 3 BALDAS+3 ZAPATEROS SIN PUERTA	40x180x50	
2149	16	MÓDULO VESTIDOR PERCHERO+3ZAP. P.ESPEJO APERT.PUSH	40x180x50	

1111	17	LAVABO SOBRE ENCIMERA SOLID SURFACE DANKO	75x10x32	
3025	18	ESPEJO ISLA UNA CARA	80x100x10	

*INCREMENTO INCLUIDO EN EL PRECIO

IMPORTANTE: Combinar acabados de un mismo grupo: **SIN INCREMENTO.**

Combinar acabados de distintos grupos, **SE APLICA LA TARIFA DE MAYOR IMPORTE.**

Combinar distintos acabados de RAL y NCS, **consultar precio.**

1 CAJONES Y ESTRUCTURAS

1.1 CAJONES

Todas nuestras estructuras van montadas con cajones HETTICH con extracción total y laterales metálicos. También existe la opción de elegir el modelo de cajón ADVANTECH con incremento.

CAJÓN HETTICH DE SERIE

Acabado Antracita

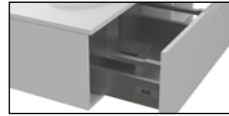

CAJÓN AVANTECH

Acabado Antracita

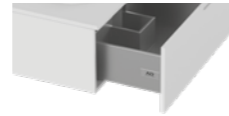

ORGANIZADORES CAJÓN

Nº1-SALVASIFÓN

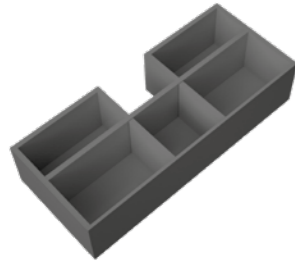

Nº2-SALVASIFONES

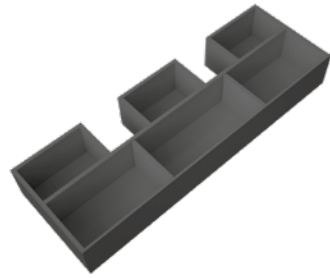

Nº3-SIN SIFÓN

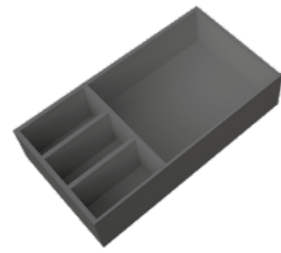

Nº4-SIN SIFÓN

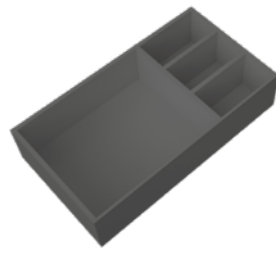

Nº5-SIN SIFÓN

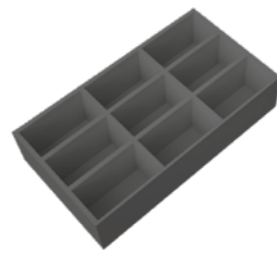

1.2 ESTRUCTURAS

PRINCIPAL

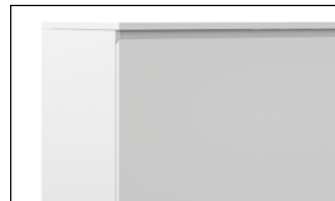

Laminado	Laca	Madera
●	●	●

- Costados ocultos tras los frentes

INTER



Laminado	Laca	Madera
●	●	●

- Costados vistos al frente

REVE



Laminado	Laca	Madera
●	●	●

- Enmarcado inglete de 19mm. frentes remetidos

OPCIONES

COSTADOS DE REVESTIMIENTO - OPCIÓN ISLA



Puntos		
Laminado	Laca	Madera
●	●	●

m2

Mínimo a facturar: 100cm.

Ejemplo para calcular m2

Medidas exteriores totales (Ancho x alto x puntos)

CESTO ROPERO

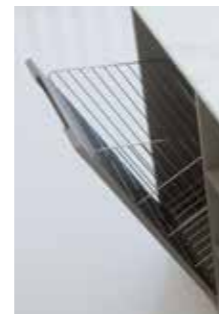

PUERTA ABATIBLE
Alto mínimo: 70cm.
Ancho puerta: 40cm.
Fondo: 45cm.

2 FRENTES DE CAJÓN O PUERTA

FRENTE LISO



Laminado	Laca	Madera
●	●	●

FRENTE CUADROS



Laminado	Laca	Madera
●	●	●

FRENTE RAYADO VERTICAL



Laminado	Laca	Madera
●	●	●

FRENTE RAYADO HORIZONTAL



Laminado	Laca	Madera
●	●	●

FRENTE DECORATIVO IMPRESO

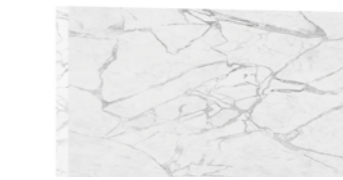

Laminado	Laca	Madera
●	●	●

FRENTE RECTÁNGULO

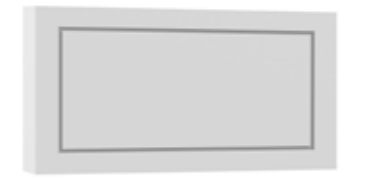

Laminado	Laca	Madera
●	●	●

ACABADOS: Pag. 198

Negro Marquina, Calacatta, Gris Polar y Portoro

Ejemplo para calcular m2

Medidas exteriores totales (Ancho x alto x puntos)

3 APERTURAS

3.1 TIPOS DE APERTURA UÑERO

INGLETE

T1

Apertura parte superior del frente

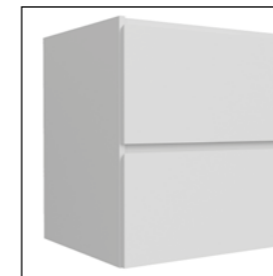

T2

Frentes encontrados

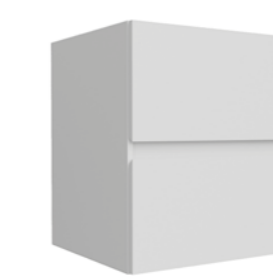

Laminado	Laca	Madera
●	●	●

INGLETE METÁLICO Acabados: Plata y Negro

T3

Apertura parte superior del frente

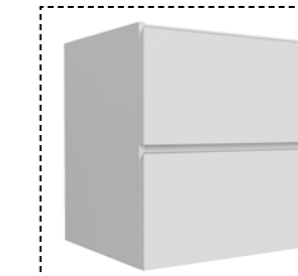

T4

Frentes encontrados



Laminado	Laca	Madera
●	●	●

IMPORTANTE: Combinar acabados de un mismo grupo: **SIN INCREMENTO.**
 Combinar acabados de distintos grupos, **SE APLICA LA TARIFA DE MAYOR IMPORTE.**
 Combinar distintos acabados de RAL y NCS, **consultar precio.**

3 APERTURAS

LINE

T5 **T6** **T7** **T8**

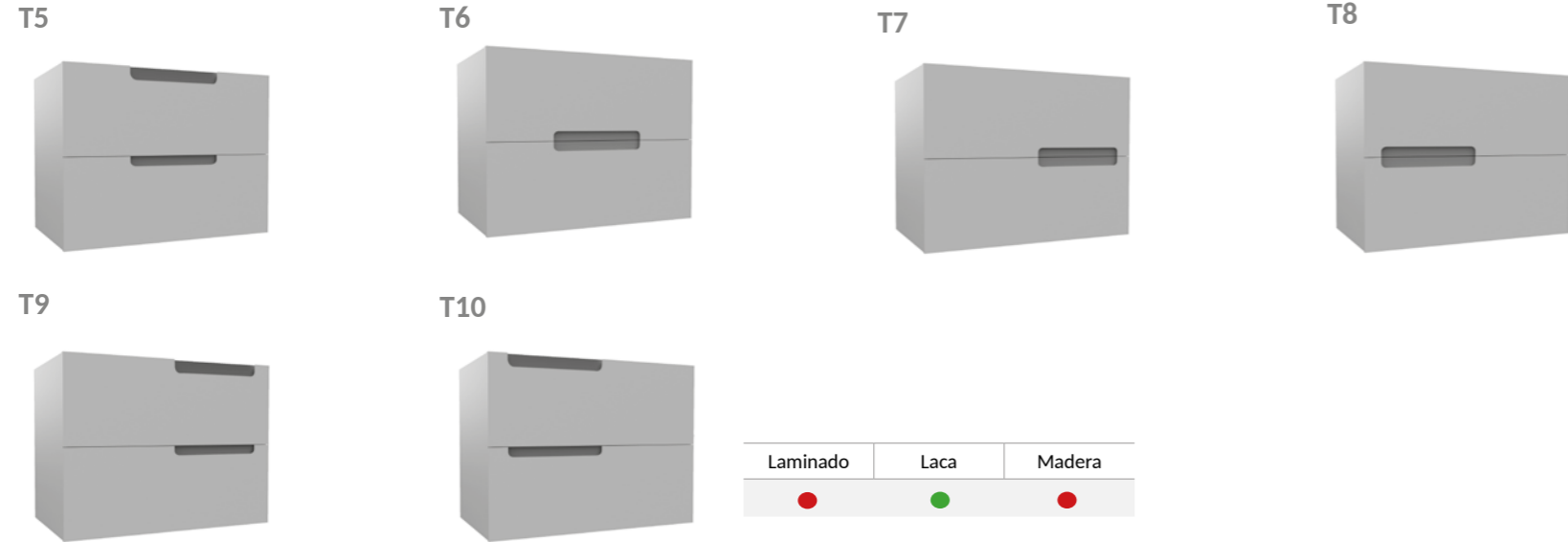

T9 **T10**

Laminado	Laca	Madera
●	●	●

● NO VÁLIDO PARA FRENTE RAYADOS

RECTO

T11 Apertura parte superior del frente
T12 Frentes encontrados



Laminado	Laca	Madera
●	●	●

GOLA METÁLICO

Acabados: Plata y Negro



Laminado	Laca	Madera
●	●	●

3.2 APERTURA PUSH



Laminado	Laca	Madera
●	●	●

Cajón Hettich Acabado Antracita
 Cajón Avantech Acabado Antracita
 Puerta

3.3 TIRADORES

TIRADORES METÁLICOS Acabados: Cromo Brillo y Negro



Laminado	Laca	Madera
●	●	●

● NO VÁLIDO PARA FRENTE RAYADOS

TIRADORES MADERA (Excepto Fresno Olivato)



Laminado	Laca	Madera
●	●	●

● NO VÁLIDO PARA FRENTE RAYADOS

4 BASES

PATAS METÁLICAS
 Acabados: Cromo Brillo y Negro



ZÓCALO



PUNTOS CENTÍMETRO LINEAL

Laminado	Laca	RAL/NCS	Madera
●	●	●	●

Altura: 10cm.
 Altura mínima: 7cm.
 Mínimo a facturar: 60cm.

BANCADA METÁLICA NEGRA

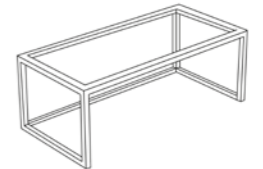

ALTURA 30 CM./ FONDO 45,5CM.

Ancho cm.			
Puntos			
60	80	100	120

Otros Acabados: LACA / RAL-NCS

RUEDAS



BANCADA CON PATAS Fondo de 40 a 50cm.



Laminado	Laca	Madera
●	●	●

ALTURA 20 CM.

Ancho cm.			
Puntos			
60	80	100	120

Laca
 RAL/NCS
 Madera

Para medidas intermedias en ancho se aplica precio superior.

5 ILUMINACIÓN LED PARA EXTERIOR/INTERIOR MUEBLES

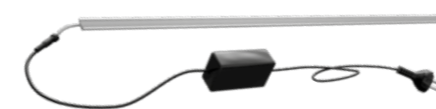

Con regleta estanca y difusor de luz

Centrímetro lineal
 Mínimo a facturar: 60cm.

CÁLCULO CM/LINEAL: MEDIDA x VALOR DEL PUNTO
 Ejemplo para calcular cm./lineal
 Medidas Ancho 60cm. x PUNTOS

6 CARTA DE ACABADOS

Laminado	Laca	Madera	GEL COAT	SOLID SURFACE	MICROTEX	MÁRMOL COMPAC	PORCELÁNICO
PAG. 196	PAG. 197	PAG. 198	PAG. 201			PAG. 199	PAG. 200

PORTA LAVABOS FONDOS DE 40 A 50 CM.

REF-2001
1 CAJÓN

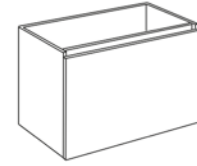

Ancho Hasta cm.	PUNTOS			
	LAMINADO	LACA Mate o Brillo	RAL-NCS	MADERA
60				
70				
80				
90				
100				
120				
140				

Ancho Hasta cm.	PUNTOS			
	LAMINADO	LACA Mate o Brillo	RAL-NCS	MADERA
60				
70				
80				
90				
100				
120				
140				

Para medidas intermedias en ancho se aplica precio superior.

REF-2002
1 CAJÓN + 1 HUECO



DISTRIBUCIÓN HABITUAL		
Otra distribución consultar		
ALTO	40	60
CAJÓN	20	30
HUECO	20	30

Ancho Hasta cm.	PUNTOS			
	LAMINADO	LACA Mate o Brillo	RAL-NCS	MADERA
60				
70				
80				
90				
100				
120				
140				

Para medidas intermedias en ancho se aplica precio superior.

REF-2003
1 CAJÓN + HUECOS A LA DERECHA



DISTRIBUCIÓN HABITUAL					
Otra distribución consultar					
ANCHO	80	90	100	120	140
CAJÓN	60	70	80	90	100
HUECO	20	20	20	30	40

Ancho Hasta cm.	PUNTOS			
	LAMINADO	LACA Mate o Brillo	RAL-NCS	MADERA
80				
90				
100				
120				
140				

Para medidas intermedias en ancho se aplica precio superior.

REF-2004
1 CAJÓN + 1 PUERTA DERECHA

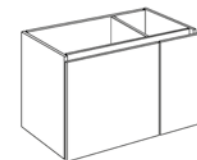

*Opción puerta a la izquierda sin incremento
NO APTO PARA LAVABO DOBLE SENO

DISTRIBUCIÓN HABITUAL					
Otra distribución consultar					
ANCHO	80	90	100	120	140
CAJÓN	60	70	80	90	100
PUERTA	20	20	20	30	40

Ancho Hasta cm.	PUNTOS			
	LAMINADO	LACA Mate o Brillo	MADERA	RAL-NCS
80				
90				
100				
120				
140				

Ancho Hasta cm.	PUNTOS			
	LAMINADO	LACA Mate o Brillo	RAL-NCS	MADERA
80				
90				
100				
120				
140				

Para medidas intermedias en ancho se aplica precio superior.

Cesto ropero con puerta abatible alto mínimo 70cm. Ancho puerta 40cm. y fondo 45cm
Estructura para suelo, con patas o zócalo ver en pag 129

PORTA LAVABOS FONDOS DE 40 A 50 CM.

REF-2005
2 PUERTAS + 1 CAJÓN INFERIOR

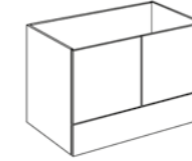

REF-2006
2 PUERTAS + 1 CAJÓN SUPERIOR

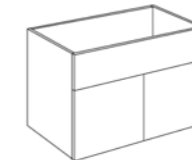

REF-2007
1 CAJÓN + 2 CAJONES A LA DERECHA

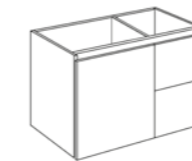

*Opción cajones a la izquierda sin incremento
NO APTO PARA LAVABO DOBLE SENO

DISTRIBUCIÓN HABITUAL					
Otra distribución consultar					
ANCHO	80	90	100	120	140
CAJÓN	55	60	70	80	100
CAJONES	25	30	30	40	40

Ancho Hasta cm.	PUNTOS			
	LAMINADO	LACA Mate o Brillo	RAL-NCS	MADERA
60				
70				
80				
90				
100				
120				

Para medidas intermedias en ancho se aplica precio superior.

Estructura para suelo, con patas o zócalo ver en pag.129

Ancho Hasta cm.	PUNTOS			
	LAMINADO	LACA Mate o Brillo	RAL-NCS	MADERA
60				
70				
80				
90				
100				
120				

Para medidas intermedias en ancho se aplica precio superior.

Estructura para suelo, con patas o zócalo ver en pag.129

REF-2008
2 CAJONES EQUIVALENTES

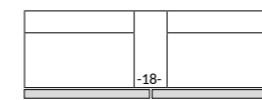

Distribución interior
lavabo centrado

Ancho Hasta cm.	PUNTOS			
	LAMINADO	LACA Mate o Brillo	RAL-NCS	MADERA
80				
90				
100				
120				
140				

Para medidas intermedias en ancho se aplica precio superior.

Ancho Hasta cm.	PUNTOS			
	LAMINADO	LACA Mate o Brillo	RAL-NCS	MADERA
80				
90				
100				
120				
140				

PORTA LAVABOS FONDOS DE 40 A 50 CM.

REF-2009

2 CAJONES SIMÉTRICOS

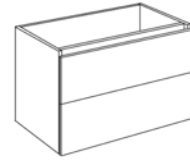

REF-2010

2 CAJONES SIMÉTRICOS + HUECOS A LA DERECHA



*Opción huecos a la izquierda sin incremento
NO APTO PARA LAVABO DOBLE SENO

DISTRIBUCIÓN HABITUAL					
Otra distribución consultar					
ANCHO	80	90	100	120	140
CAJÓN	60	70	80	90	100
HUECO	20	20	20	30	40

REF-2011

2 CAJONES ASIMÉTRICOS

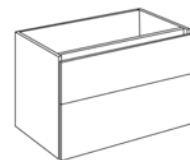

REF-2012

2 CAJONES ASIMÉTRICOS + HUECOS A LA DERECHA



*Opción huecos a la izquierda sin incremento
NO APTO PARA LAVABO DOBLE SENO

DISTRIBUCIÓN HABITUAL					
Otra distribución consultar					
ANCHO	80	90	100	120	140
CAJÓN	60	70	80	90	100
HUECO	20	20	20	30	40

ALTURA DE 50 A 85 CM.				
Ancho Hasta cm.	PUNTOS			
	LAMINADO	LACA Mate o Brillo	RAL-NCS	MADERA
60				
70				
80				
90				
100				
120				
140				

Para medidas intermedias en ancho se aplica precio superior.
Estructura para suelo, con patas o zócalo ver en pag.129

ALTURA DE 50 A 85 CM.				
Ancho Hasta cm.	PUNTOS			
	LAMINADO	LACA Mate o Brillo	RAL-NCS	MADERA
80				
90				
100				
120				
140				

Para medidas intermedias en ancho se aplica precio superior.

ALTURA DE 50 A 85 CM.				
Ancho Hasta cm.	PUNTOS			
	LAMINADO	LACA Mate o Brillo	RAL-NCS	MADERA
60				
70				
80				
90				
100				
120				
140				

Para medidas intermedias en ancho se aplica precio superior.
Estructura para suelo, con patas o zócalo ver en pag.129

ALTURA DE 50 A 85 CM.				
Ancho Hasta cm.	PUNTOS			
	LAMINADO	LACA Mate o Brillo	RAL-NCS	MADERA
80				
90				
100				
120				
140				

Para medidas intermedias en ancho se aplica precio superior.

PORTA LAVABOS FONDOS DE 40 A 50 CM.

REF-2013

4 CAJONES SIMÉTRICOS

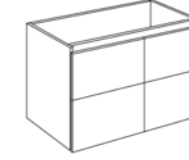

NO APTO PARA LAVABO SENO CENTRADO A PARTIR DE 140CM.

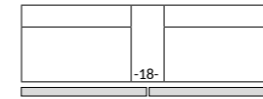

Distribución interior lavabo centrado

*A partir de 140cm. se sirven en módulos independientes.

REF-2014

2 + 2 CAJONES SIMÉTRICOS A LA DERECHA

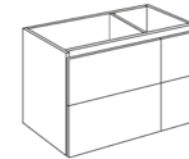

*Opción cajones a la izquierda sin incremento
NO APTO PARA LAVABO DOBLE SENO

DISTRIBUCIÓN HABITUAL					
Otra distribución consultar					
ANCHO	80	90	100	120	140
CAJONES	55	60	70	80	100
CAJONES	25	30	30	40	40

REF-2015

2 + 2 CAJONES ASIMÉTRICOS A LA DERECHA

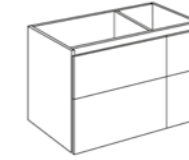

*Opción cajones a la izquierda sin incremento
NO APTO PARA LAVABO DOBLE SENO

DISTRIBUCIÓN HABITUAL					
Otra distribución consultar					
ANCHO	80	90	100	120	140
CAJONES	55	60	70	80	100
CAJONES	25	30	30	40	40

REF-2016

2 CAJONES SIMÉTRICOS + 1 PUERTA DERECHA



*Opción puerta a la izquierda sin incremento
NO APTO PARA LAVABO DOBLE SENO

DISTRIBUCIÓN HABITUAL					
Otra distribución consultar					
ANCHO	80	90	100	120	140
CAJONES	60	70	80	90	100
PUERTA	20	20	20	30	40

Cesto ropero con puerta abatible.
Alto mínimo 70cm. Ancho puerta 40cm. y fondo 45cm.

ALTURA DE 50 A 85 CM.				
Ancho Hasta cm.	PUNTOS			
	LAMINADO	LACA Mate o Brillo	RAL-NCS	MADERA
80				
90				
100				
120				
140*				
160				
180				
200				

Para medidas intermedias en ancho se aplica precio superior.
Estructura para suelo, con patas o zócalo ver en pag.129

ALTURA DE 50 A 85 CM.				
Ancho Hasta cm.	PUNTOS			
	LAMINADO	LACA Mate o Brillo	RAL-NCS	MADERA
80				
90				
100				
120				
140				

Para medidas intermedias en ancho se aplica precio superior.
Estructura para suelo, con patas o zócalo ver en pag.129

ALTURA DE 50 A 85 CM.				
Ancho Hasta cm.	PUNTOS			
	LAMINADO	LACA Mate o Brillo	RAL-NCS	MADERA
80				
90				
100				
120				
140				

Para medidas intermedias en ancho se aplica precio superior.
Estructura para suelo, con patas o zócalo ver en pag.129

ALTURA DE 50 A 85 CM.				
Ancho Hasta cm.	PUNTOS			
	LAMINADO	LACA Mate o Brillo	RAL-NCS	MADERA
80				
90				
100				
120				
140				

Para medidas intermedias en ancho se aplica precio superior.
Estructura para suelo, con patas o zócalo ver en pag.129

PORTA LAVABOS FONDOS DE 40 A 50 CM.

REF-2017

2 CAJONES ASIMÉTRICOS + 1 PUERTA DERECHA

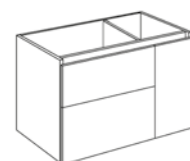

*Opción puerta a la izquierda sin incremento
NO APTO PARA LAVABO DOBLE SENO

DISTRIBUCIÓN HABITUAL					
Otra distribución consultar					
ANCHO	80	90	100	120	140
CAJONES	60	70	80	90	100
PUERTA	20	20	20	30	40

Cesto ropero con puerta abatible.
Alto mínimo 70cm. Ancho puerta 40cm. y fondo 45cm.

ALTURA DE 50 A 85 CM.				
Ancho Hasta cm.	PUNTOS			
	LAMINADO	LACA Mate o Brillo	RAL-NCS	MADERA
80				
90				
100				
120				
140				

Para medidas intermedias en ancho se aplica precio superior.
Estructura para suelo, con patas o zócalo ver en pag.129

REF-2018

3 CAJONES SIMÉTRICOS



ALTURA DE 70 A 85 CM.				
Ancho Hasta cm.	PUNTOS			
	LAMINADO	LACA Mate o Brillo	RAL-NCS	MADERA
60				
70				
80				
90				
100				
120				
140				

Para medidas intermedias en ancho se aplica precio superior.
Estructura para suelo, con patas o zócalo ver en pag.129

REF-2019

3 CAJONES SIMÉTRICOS + HUECOS A LA DERECHA



*Opción hueco a la izquierda sin incremento
NO APTO PARA LAVABO DOBLE SENO

DISTRIBUCIÓN HABITUAL					
Otra distribución consultar					
ANCHO	80	90	100	120	140
CAJONES	60	70	80	90	100
PUERTA	20	20	20	30	40

ALTURA DE 70 A 85 CM.				
Ancho Hasta cm.	PUNTOS			
	LAMINADO	LACA Mate o Brillo	RAL-NCS	MADERA
80				
90				
100				
120				
140				

Para medidas intermedias en ancho se aplica precio superior.

REF-2020

3 CAJONES SIMÉTRICOS + 1 PUERTA DERECHA



*Opción puerta a la izquierda sin incremento
NO APTO PARA LAVABO DOBLE SENO

DISTRIBUCIÓN HABITUAL					
Otra distribución consultar					
ANCHO	80	90	100	120	140
CAJONES	60	70	80	90	100
PUERTA	20	20	20	30	40

Cesto ropero con puerta abatible
alto mínimo 70cm. Ancho puerta 40cm. y fondo 45cm.

ALTURA DE 70 A 85 CM.				
Ancho Hasta cm.	PUNTOS			
	LAMINADO	LACA Mate o Brillo	RAL-NCS	MADERA
80				
90				
100				
120				
140				

Para medidas intermedias en ancho se aplica precio superior.

PORTA LAVABOS FONDOS DE 40 A 50 CM.

REF-2021

3 + 3 CAJONES SIMÉTRICOS

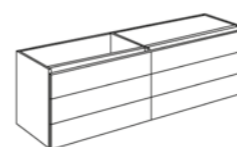

NO APTO PARA LAVABO SENO CENTRADO

DISTRIBUCIÓN HABITUAL					
Otra distribución consultar					
ANCHO	120	140	160	180	200
MÓDULOS	60+60	70+70	80+80	90+90	100+100

SE SIRVEN EN MÓDULOS INDEPENDIENTES

ALTURA DE 70 A 85 CM.				
Ancho Hasta cm.	PUNTOS			
	LAMINADO	LACA Mate o Brillo	RAL-NCS	MADERA
120				
140				
160				
180				
200				

Para medidas intermedias en ancho se aplica precio superior.
Estructura para suelo, con patas o zócalo ver en pag.129

REF-2022

2 CAJONES + CAJÓN INFERIOR DERECHA (C)

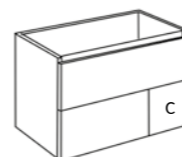

*Opción cambiar posición cajón inferior (C)
(Lado izquierdo o en parte superior)
Sin incremento

DISTRIBUCIÓN HABITUAL					
Otra distribución consultar					
ANCHO	80	90	100	120	140
CAJÓN IZQ	55	60	70	80	100
CAJÓN DCHA	25	30	30	40	40

ALTURA DE 60 A 85 CM.				
Ancho Hasta cm.	PUNTOS			
	LAMINADO	LACA Mate o Brillo	RAL-NCS	MADERA
80				
90				
100				
120				
140				

Para medidas intermedias en ancho se aplica precio superior.
Estructura para suelo, con patas o zócalo ver en pag.129

REF-2023

2 CAJONES + 2 CAJONES INFERIORES DERECHA (C)

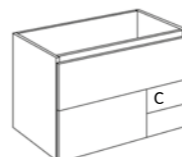

*Opción cambiar posición cajones inferior (C)
(Lado izquierdo o en parte superior)
Sin incremento

DISTRIBUCIÓN HABITUAL					
Otra distribución consultar					
ANCHO	80	90	100	120	140
CAJÓN (IZQ)	55	60	70	80	100
CAJONES (DCHA)	25	30	30	40	40

ALTURA DE 60 A 85 CM.				
Ancho Hasta cm.	PUNTOS			
	LAMINADO	LACA Mate o Brillo	RAL-NCS	MADERA
80				
90				
100				
120				
140				

Para medidas intermedias en ancho se aplica precio superior.
Estructura para suelo, con patas o zócalo ver en pag.129

REF-2024

1 PUERTA APERTURA DERECHA

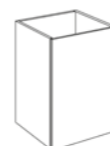

*Opción apertura a la izquierda sin incremento
Contiene una balda interior

Cesto ropero con puerta abatible.
Alto mínimo 70cm. Ancho puerta 40cm. y fondo 45cm

ALTURA DE 50 A 85 CM.				
Ancho Hasta cm.	PUNTOS			
	LAMINADO	LACA Mate o Brillo	RAL-NCS	MADERA
50				
60				

Para medidas intermedias en ancho se aplica precio superior.
Estructura para suelo, con patas o zócalo ver en pag.129

PORTA LAVABOS FONDOS DE 40 A 50 CM.

REF-2025

1 PUERTA IZQUIERDA + 2 CAJONES SIMÉTRICOS A LA DERECHA

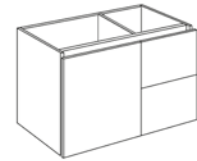

*Opción cajones a la izquierda sin incremento
NO APTO PARA LAVABO DOBLE SENO

DISTRIBUCIÓN HABITUAL				
Otra distribución consultar				
ANCHO	70	80	90	100
PUERTA	45	50	55	60
CAJONES	25	30	35	40

Cesto ropero con puerta abatible
alto mínimo 70cm. Ancho puerta 40cm. y
fondo 45cm

ALTURA DE 60 A 85 CM.				
Ancho Hasta cm.	PUNTOS			
	LAMINADO	LACA Mate o Brillo	RAL-NCS	MADERA
70				
80				
90				
100				

Para medidas intermedias en ancho se aplica precio superior.
Estructura para suelo, con patas o zócalo ver en pag.129

REF-2026

2 PUERTAS SIMÉTRICAS

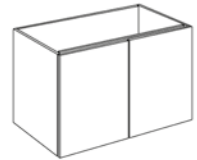

*Continene una balda interior

ALTURA DE 50 A 85 CM.				
Ancho Hasta cm.	PUNTOS			
	LAMINADO	LACA Mate o Brillo	RAL-NCS	MADERA
60				
70				
80				
90				
100				
120				

Para medidas intermedias en ancho se aplica precio superior.
Estructura para suelo, con patas o zócalo ver en pag.129

REF-2027

3 PUERTAS SIMÉTRICAS CUADROS



*Opción puerta lisa sin incremento
Contiene 2 baldas interiores
NO APTO PARA LAVABO DOBLE SENO

ALTURA DE 50 A 85 CM.				
Ancho Hasta cm.	PUNTOS			
	LAMINADO	LACA Mate o Brillo	RAL-NCS	MADERA
100				
120				
140				

Para medidas intermedias en ancho se aplica precio superior.
Estructura para suelo, con patas o zócalo ver en pag.129

REF-2028

4 PUERTAS SIMÉTRICAS

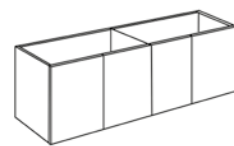

SE SIRVEN EN MÓDULOS INDEPENDIENTES

*Contiene 2 baldas interiores
NO APTO PARA LAVABO SENO CENTRADO

ALTURA DE 50 A 85 CM.				
Ancho Hasta cm.	PUNTOS			
	LAMINADO	LACA Mate o Brillo	RAL-NCS	MADERA
100				
120				
140				
160				
180				
200				

Para medidas intermedias en ancho se aplica precio superior.
Estructura para suelo, con patas o zócalo ver en pag.129

MUEBLES BAJOS APILABLES FONDOS DE 40 A 50 CM.

REF-2029

BAJO TOCADOR 1 PUERTA CON ESPEJO INTERIOR

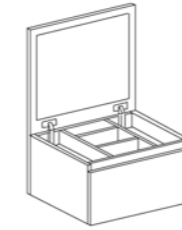

REF-2030

BAJO 1 CAJÓN

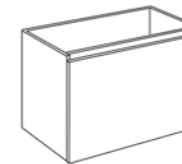

ALTURA DE 20 A 40 CM.				
Ancho Hasta cm.	PUNTOS			
	LAMINADO	LACA Mate o Brillo	RAL-NCS	MADERA
60				
70				
80				
90				
100				
120				
140				

Para medidas intermedias en ancho se aplica precio superior.

ALTURA 30 CM.				
Ancho Hasta cm.	PUNTOS			
	LAMINADO	LACA Mate o Brillo	RAL-NCS	MADERA
40				
50				
60				
70				
80				

Para medidas intermedias en ancho se aplica precio superior.

ALTURA DE 41 A 60 CM.				
Ancho Hasta cm.	PUNTOS			
	LAMINADO	LACA Mate o Brillo	RAL-NCS	MADERA
60				
70				
80				
90				
100				
120				
140				

REF-2031

BAJO 2 CAJONES SIMÉTRICOS

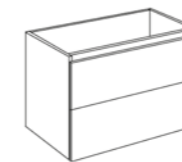

ALTURA DE 50 A 85 CM.				
Ancho Hasta cm.	PUNTOS			
	LAMINADO	LACA Mate o Brillo	RAL-NCS	MADERA
60				
70				
80				
90				
100				
120				
140				

Para medidas intermedias en ancho se aplica precio superior.
Estructura para suelo, con patas o zócalo ver en pag.129

REF-2032

BAJO 2 CAJONES EQUIVALENTES

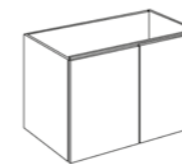

ALTURA DE 20 A 40 CM.				
Ancho Hasta cm.	PUNTOS			
	LAMINADO	LACA Mate o Brillo	RAL-NCS	MADERA
80				
90				
100				
120				
140				

Para medidas intermedias en ancho se aplica precio superior.

ALTURA DE 41 A 60 CM.				
Ancho Hasta cm.	PUNTOS			
	LAMINADO	LACA Mate o Brillo	RAL-NCS	MADERA
80				
90				
100				
120				
140				

MUEBLES BAJOS APILABLES FONDOS DE 40 A 50 CM.

REF-2033

BAJO 4 CAJONES SIMÉTRICOS



REF-2034

BAJO 3 CAJONES SIMÉTRICOS



REF-2035

BAJO 2 CAJONES + CAJÓN INFERIOR DERECHA (C)

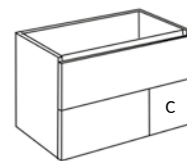

*Opción cambiar posición cajón inferior (C)
(Lado izquierdo o en parte superior)
Sin incremento

DISTRIBUCIÓN HABITUAL					
Otra distribución consultar					
ANCHO	80	90	100	120	140
CAJÓN (IZQ)	55	60	70	80	100
CAJÓN (DCHA)	25	30	30	40	40

REF-2036

BAJO 2 CAJONES + 2 CAJONES INFERIORES DERECHA (C)

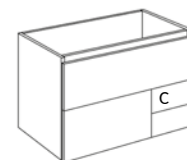

*Opción cambiar posición cajones inferior (C)
(Lado izquierdo o en parte superior)
Sin incremento

DISTRIBUCIÓN HABITUAL					
Otra distribución consultar					
ANCHO	80	90	100	120	140
CAJÓN (IZQ)	55	60	70	80	100
CAJONES (DCHA)	25	30	30	40	40

ALTURA DE 50 A 85 CM.				
Ancho Hasta cm.	PUNTOS			
	LAMINADO	LACA Mate o Brillo	RAL-NCS	MADERA
80				
90				
100				
120				
140				

Para medidas intermedias en ancho se aplica precio superior.
Estructura para suelo, con patas o zócalo ver en pag.129

ALTURA DE 70 A 85 CM.				
Ancho Hasta cm.	PUNTOS			
	LAMINADO	LACA Mate o Brillo	RAL-NCS	MADERA
60				
70				
80				
90				
100				
120				
140				

Para medidas intermedias en ancho se aplica precio superior.
Estructura para suelo, con patas o zócalo ver en pag.129

ALTURA DE 60 A 85 CM.				
Ancho Hasta cm.	PUNTOS			
	LAMINADO	LACA Mate o Brillo	RAL-NCS	MADERA
80				
90				
100				
120				
140				

Para medidas intermedias en ancho se aplica precio superior.
Estructura para suelo, con patas o zócalo ver en pag.129

ALTURA DE 60 A 85 CM.				
Ancho Hasta cm.	PUNTOS			
	LAMINADO	LACA Mate o Brillo	RAL-NCS	MADERA
80				
90				
100				
120				
140				

Para medidas intermedias en ancho se aplica precio superior.
Estructura para suelo, con patas o zócalo ver en pag.129

MUEBLES BAJOS APILABLES FONDOS DE 35 A 50 CM.

REF-2037

BAJO 1 PUERTA APERTURA DERECHA



*Opción apertura a la izquierda sin incremento
*Contiene una balda interior

Cesto ropero con puerta abatible.
Alto mínimo 70cm. Ancho puerta 40cm. y
fondo 45cm.

REF-2038

BAJO 2 PUERTAS SIMÉTRICAS

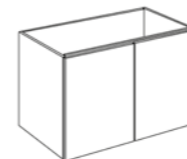

*Contiene una balda interior

REF-2039

BAJO 3 PUERTAS SIMÉTRICAS CUADROS



*Opción puerta lisa sin incremento
Contiene 2 baldas interiores

REF-2040

BAJO 4 PUERTAS SIMÉTRICAS

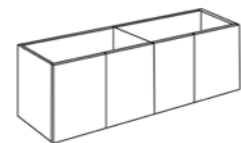

*Contiene 2 baldas interiores

SE SIRVEN EN MÓDULOS INDEPENDIENTES

ALTURA DE 50 A 85 CM.				
Ancho Hasta cm.	PUNTOS			
	LAMINADO	LACA Mate o Brillo	RAL-NCS	MADERA
50				
60				

Para medidas intermedias en ancho se aplica precio superior.
Estructura para suelo, con patas o zócalo ver en pag.129

ALTURA DE 50 A 85 CM.				
Ancho Hasta cm.	PUNTOS			
	LAMINADO	LACA Mate o Brillo	RAL-NCS	MADERA
60				
70				
80				
90				
100				
120				

Para medidas intermedias en ancho se aplica precio superior.
Estructura para suelo, con patas o zócalo ver en pag.129

ALTURA DE 50 A 85 CM.				
Ancho Hasta cm.	PUNTOS			
	LAMINADO	LACA Mate o Brillo	RAL-NCS	MADERA
100				
120				
140				

Para medidas intermedias en ancho se aplica precio superior.
Estructura para suelo, con patas o zócalo ver en pag.129

ALTURA DE 50 A 85 CM.				
Ancho Hasta cm.	PUNTOS			
	LAMINADO	LACA Mate o Brillo	RAL-NCS	MADERA
100				
120				
140				
160				
180				
200				

Para medidas intermedias en ancho se aplica precio superior.
Estructura para suelo, con patas o zócalo ver en pag.129

MUEBLES HUECOS APILABLES FONDOS DE 35 A 50 CM.

REF-2041

MUEBLE HUECO

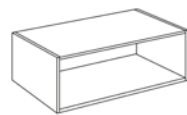

REF-2042

MUEBLE HUECO 1 BALDA

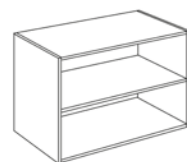

REF-2043

MUEBLE HUECO 2 BALDAS

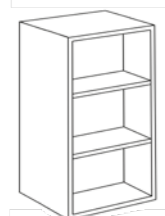

REF-2044

MUEBLE 4 HUECOS

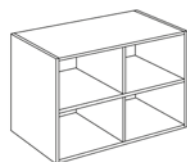

REF-2045

MUEBLE HUECO CON TOALLERO

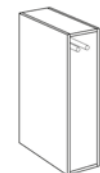

ALTURA DE 20 A 40 CM.				
Ancho Hasta cm.	PUNTOS			
	LAMINADO	LACA Mate o Brillo	RAL-NCS	MADERA
20				
40				
60				
80				

Para medidas intermedias en ancho se aplica precio superior.

ALTURA DE 40 A 60 CM.				
Ancho Hasta cm.	PUNTOS			
	LAMINADO	LACA Mate o Brillo	RAL-NCS	MADERA
20				
40				
60				
80				

Para medidas intermedias en ancho se aplica precio superior.
Estructura para suelo, con patas o zócalo ver en pag.129

ALTURA DE 61 A 85 CM.				
Ancho Hasta cm.	PUNTOS			
	LAMINADO	LACA Mate o Brillo	RAL-NCS	MADERA
20				
40				
60				
80				

ALTURA DE 70 A 85 CM.				
Ancho Hasta cm.	PUNTOS			
	LAMINADO	LACA Mate o Brillo	RAL-NCS	MADERA
20				
40				
60				
80				

Para medidas intermedias en ancho se aplica precio superior.
Estructura para suelo, con patas o zócalo ver en pag.129

ALTURA DE 50 A 85 CM.				
Ancho Hasta cm.	PUNTOS			
	LAMINADO	LACA Mate o Brillo	RAL-NCS	MADERA
40				
60				
80				

Para medidas intermedias en ancho se aplica precio superior.
Estructura para suelo, con patas o zócalo ver en pag.129

ALTURA DE 50 A 85 CM.				
Ancho Hasta cm.	PUNTOS			
	LAMINADO	LACA Mate o Brillo	RAL-NCS	MADERA
20				

Para medidas intermedias en ancho se aplica precio superior.

IMPORTANTE:

MEDIDA MÍNIMA A FACTURAR: 60CM.

MEDIDA MÁXIMA A FABRICAR: 240CM.

CÁLCULO CM/LINEAL: MEDIDA x VALOR DEL PUNTO

Ejemplo para calcular cm./lineal

Medidas Ancho 60cm. x PUNTOS

ACABADOS EN PAG. 196-201

TAPAS Y ENCIMERAS

REF-2130

TAPA MUEBLES Fondos de 35 a 50 cm.

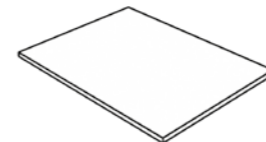

*Especificar orificio grifo y desagüe o sin orificio

PUNTOS CM/LINEAL (Medida ancho x valor punto)				
ALTURA 1,9 CM.				
LAMINADO	LACA Mate o Brillo	RAL-NCS	MADERA	
ALTURA 3,8 CM.				
X				

Toallero Lateral en Laca y Madera (Excepto Laminados)

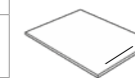

PUNTOS CM/LINEAL (Medida ancho x valor punto)				
ALTURA 1,2 CM.		ALTURA 1,5 CM	ALTURA 2 CM	ALTURA 1,2 CM.
GEL COAT	SOLID SURFACE	MICROTEx	MÁRMOL COMPAC	PORCELÁNICO

Microtex Color: sin incremento

Incremento Color:

En Gel Coat y Solid Surface. Opciones: Carta General, Ral y NCS

Toallero Lateral:

En Gel Coat y Solid Surface

En Mármol Compac, Porcelánico y Microtex.

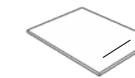

REF-2131

ENCIMERA CON FALDÓN CERRADA Fondos de 35 a 50 cm.

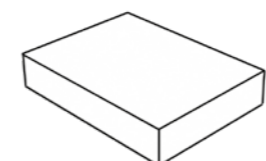

*Especificar orificio grifo y desagüe o sin orificio
SOPORTES INCLUIDOS EN EL PRECIO

PUNTOS CM/LINEAL (Medida ancho x valor punto)				
ALTURA DE 5 A 12 CM.				
LAMINADO	LACA Mate o Brillo	RAL-NCS	MADERA	

Toallero Lateral o Frontal en Laca y Madera (Excepto Laminados)



PUNTOS CM/LINEAL (Medida ancho x valor punto)				
ALTURA DE 5 A 12 CM.				
GEL COAT	SOLID SURFACE	MÁRMOL COMPAC	PORCELÁNICO	

Incremento Color:

En Gel Coat y Solid Surface Opciones: Carta General, Ral y NCS

Toallero Lateral:

En Gel Coat y Solid Surface

En Mármol Compac y Porcelánico



REF-2132

ENCIMERA CON FALDÓN ABIERTA Fondos de 35 a 50 cm.

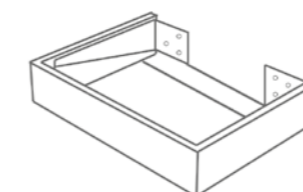

*SOPORTES INCLUIDOS EN EL PRECIO

PUNTOS CM/LINEAL (Medida ancho x valor punto)				
ALTURA DE 5 A 12 CM.				
LAMINADO	LACA Mate o Brillo	RAL-NCS	MADERA	

Toallero Lateral o Frontal en Laca y Madera (Excepto Laminados)



AUXILIARES LAVADORA Y SECADORA FONDO HASTA 70 CM.

REF-2140

MUEBLE LAVADORA + SECADORA
2 PUERTAS

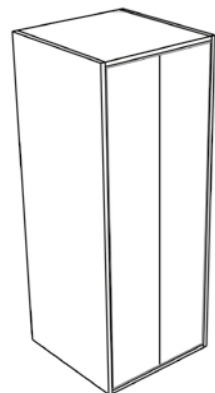

ANCHO 90CM. ALTURA 180 CM.

PUNTOS			
Ancho Hasta cm.	TIPO DE PUERTA	LAMINADO	LACA Mate o Brillo
40	Sin puerta		
	Puerta Ciega		
	Puerta Espejo		
50	Sin puerta		
	Puerta Ciega		
	Puerta Espejo		

* APERTURA PUSH O TIRADORES
Otras opciones pag.127-129

REF-2141

MUEBLE LAVADORA
1 PUERTA

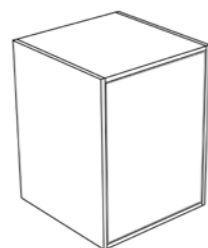

ANCHO 70CM. ALTURA 90 CM.

PUNTOS			
Ancho Hasta cm.	TIPO DE PUERTA	LAMINADO	LACA Mate o Brillo
40	Sin puerta		
	Puerta Ciega		
	Puerta Espejo		
50	Sin puerta		
	Puerta Ciega		
	Puerta Espejo		

* APERTURA PUSH O TIRADORES
Otras opciones pag.127-129

REF-2142

MUEBLE LAVADORA
2 PUERTAS

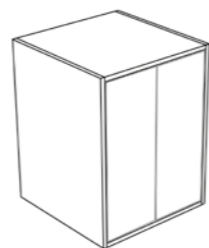

ANCHO 70CM. ALTURA 90 CM.

PUNTOS			
Ancho Hasta cm.	TIPO DE PUERTA	LAMINADO	LACA Mate o Brillo
40	Sin puerta		
	Puerta Ciega		
	Puerta Espejo		
50	Sin puerta		
	Puerta Ciega		
	Puerta Espejo		

* APERTURA PUSH O TIRADORES
Otras opciones pag.127-129

MÓDULOS VESTIDORES FONDO 50 CM.

REF-2146

PERCHERO+2 CAJONES

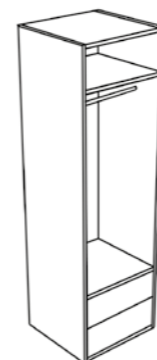

* APERTURA PUSH O TIRADORES
Otras opciones pag.127-129

REF-2147

5 BALDAS



* APERTURA PUSH O TIRADORES
Otras opciones pag.127-129

REF-2148

3 BALDAS+3 ZAPATEROS

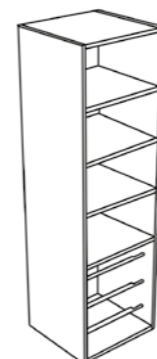

* APERTURA PUSH O TIRADORES
Otras opciones pag.127-129

REF-2149

PERCHERO+3 ZAPATEROS

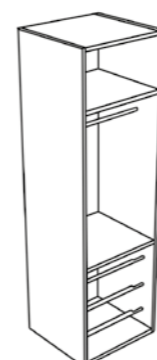

* APERTURA PUSH O TIRADORES
Otras opciones pag.127-129

ALTURA 180 CM.					
Ancho Hasta cm.	TIPO DE PUERTA	PUNTOS			
		LAMINADO	LACA Mate o Brillo	RAL-NCS	MADERA
40	Sin puerta				
	Puerta Ciega				
	Puerta Espejo				
50	Sin puerta				
	Puerta Ciega				
	Puerta Espejo				

Para medidas intermedias en ancho se aplica precio superior.

ALTURA 180 CM.					
Ancho Hasta cm.	TIPO DE PUERTA	PUNTOS			
		LAMINADO	LACA Mate o Brillo	RAL-NCS	MADERA
40	Sin puerta				
	Puerta Ciega				
	Puerta Espejo				
50	Sin puerta				
	Puerta Ciega				
	Puerta Espejo				

Para medidas intermedias en ancho se aplica precio superior.

AUXILIAR ESCOBERO FONDO DE 50 A 70 CM.

REF-2143

MUEBLE ESCOBERO



ALTURA 180 CM.					
Ancho Hasta cm.	TIPO DE PUERTA	PUNTOS			
		LAMINADO	LACA Mate o Brillo	RAL-NCS	MADERA
40	Sin puerta				
	Puerta Ciega				
	Puerta Espejo				
50	Sin puerta				
	Puerta Ciega				
	Puerta Espejo				

Para medidas intermedias en ancho se aplica precio superior.

* APERTURA PUSH O TIRADORES
Otras opciones pag.127-129

ALTILLO 1 PUERTA

REF-2144

Fondo de 50 hasta 70cm.

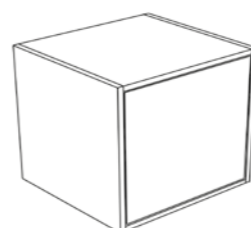

* APERTURA PUSH O TIRADORES
Otras opciones pag.127-129

ALTURA DE 40 A 60 CM.				
Ancho Hasta cm.	PUNTOS			
	LAMINADO	LACA Mate o Brillo	RAL-NCS	MADERA
40				
50				

Para medidas intermedias en ancho se aplica precio superior.

MÓDULOS VESTIDORES FONDO 50 CM.

REF-2145

3 BALDAS+2 CAJONES

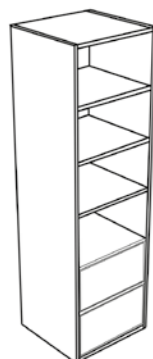

* APERTURA PUSH O TIRADORES
Otras opciones pag.127-129

ALTURA 180 CM.					
Ancho Hasta cm.	TIPO DE PUERTA	PUNTOS			
		LAMINADO	LACA Mate o Brillo	RAL-NCS	MADERA
40	Sin puerta				
	Puerta Ciega				
	Puerta Espejo				
50	Sin puerta				
	Puerta Ciega				
	Puerta Espejo				

Para medidas intermedias en ancho se aplica precio superior.

ALTURA 180 CM.					
Ancho Hasta cm.	TIPO DE PUERTA	PUNTOS			
		LAMINADO	LACA Mate o Brillo	RAL-NCS	MADERA
40	Sin puerta				
	Puerta Ciega				
	Puerta Espejo				
50	Sin puerta				
	Puerta Ciega				
	Puerta Espejo				

Para medidas intermedias en ancho se aplica precio superior.

ALTURA 180 CM.					
Ancho Hasta cm.	TIPO DE PUERTA	PUNTOS			
		LAMINADO	LACA Mate o Brillo	RAL-NCS	MADERA
40	Sin puerta				
	Puerta Ciega				
	Puerta Espejo				
50	Sin puerta				
	Puerta Ciega				
	Puerta Espejo				

Para medidas intermedias en ancho se aplica precio superior.

METAL 1



REF.	Nº Gráfico	DESCRIPCIÓN: ESTRUCTURA MD.A NEGRA CON ESTANTE REJILLA	MEDIDAS	PUNTOS
2060	1-2	PORTA LAVABOS MODELO A CON PATAS + ESTANTE REJILLA	80x85x45,5	
1000	3	LAVABO ENCASTRE CERÁMICO GEN SENO CENTRADO	81x1,6x46	
3005	4	ESPEJO CANTO PULIDO	80x80	
3100	5	APLIQUE FORTU	30	

REF.	Nº Gráfico	DESCRIPCIÓN: ESTRUCTURA MD.D BLANCA ESTANTE Y TAPA OAK BOURBON	MEDIDAS	PUNTOS
2063	1.1	PORTA LAVABOS MODELO D SUSP. - BLANCO	80x65x45,5	
2130	2.1	TAPA MUEBLE LAMINADO OAK BOURBON	80x1,9x45,5	
1102	3.1	LAVABO SOBRE ENCIMERA CERÁMICO VAL - BLANCO	45,5x13,5x32,5	
3001	4.1	ESPEJO SERIES BLANCO	80x80	

*INCREMENTO INCLUIDO EN EL PRECIO

METAL 2



REF.	Nº Gráfico	DESCRIPCIÓN: ESTRUCTURA MD.E NEGRA APERTURA UÑERO INGLETE T2 NEGRO MARQUINA	MEDIDAS	PUNTOS
2064	1	PORTA LAVABOS MODELO E CON PATAS F.DECORATIVO NEGRO MARQUINA	100x85x45,5	
1005	2	LAVABO ENCASTRE CERÁMICO BARCE SENO (DESPL.IZDA)	101x1,8x46	
3013	3	ESPEJO LED TIERRA	100x80	

REF.	Nº Gráfico	DESCRIPCIÓN: ESTRUCTURA B NEGRA APERTURA UÑERO RECTO T11 OAK ELEGANCE	MEDIDAS	PUNTOS
2061	1.1	PORTA LAVABOS MODELO B CON PATAS FRENTE LISO	100x85x45,5	
1005	2.1	LAVABO ENCASTRE CERÁMICO BARCE SENO (DESPL.IZDA)	101x1,8x46	
3013	3.1	ESPEJO LED TIERRA	100x80	

MUEBLES AUXILIARES

2166	4.1	AUXILIAR COLGAR 3PUERTAS ESPEJO Y F/DECORATIVO	120x80x18	
------	-----	--	-----------	--

*INCREMENTO INCLUIDO EN EL PRECIO

Detalle ESTRUCTURA MD. F NEGRA- APERTURA UÑERO RECTO T12 - OAK EVOQUE

2065	1.2	PORTA LAVABOS MODELO F. CON PATAS FRENTE LISO	100x85x45,5	
1005	2.2	LAVABO ENCASTRE CERÁMICO BARCE SENO (DESPL.IZDA)	101x1,8x46	

METAL 3



REF.	Nº Gráfico	DESCRIPCIÓN: ESTRUCTURA MD.G COBRE APERTURA TIRADOR MADERA AZIER	MEDIDAS	PUNTOS
2066	1	PORTA LAVABOS MODELO G COBRE +TOALLERO LATERAL FRENTE LISO	100x85x45,5	
2130	2	TAPA MUEBLE LACADA AZIER	100x1,9x45,5	
1160	3	LAVABO SEMI ENCASTRE SOLID SURFACE LUPU BLANCO	(A)50x(F)34	
3020	4	ESPEJO LED BORE	ø 100	

MUEBLES AUXILIARES

2164	5	AUXILIAR COLGAR 1 PUERTA CIEGA COBRE/AZIER	60x60x18	
------	---	--	----------	--

*INCREMENTO INCLUIDO EN EL PRECIO

METAL 4



REF.	Nº Gráfico	DESCRIPCIÓN: ESTRUCTURA MD.H NEGRA APERTURA UÑERO INGLETE T1	MEDIDAS	PUNTOS
2067	1	PORTA LAVABOS MODELO H CAJÓN VERDE OLIVA F/LISO	80x85x45,5	
1010	2	LAVABO ENCASTRE GEL COAT ALAN S/CENTR. VERDE OLIVA	81x1,2x46	
3003	3	ESPEJO BOLA VERDE OLIVA	ø 80	

MUEBLES AUXILIARES

2168	4	AUXILIAR COLGAR 4 PUERTAS CIEGAS VERDE Y NEGRO	80x80x18	
------	---	--	----------	--

*INCREMENTO INCLUIDO EN EL PRECIO

METAL 5



REF.	Nº Gráfico	DESCRIPCIÓN: ESTRUCTURA MD.C NEGRA APERTURA UÑERO RECTO T11 NEGRO	MEDIDAS	PUNTOS
2062	1	PORTA LAVABOS MODELO C C/PATAS + TOALLERO LATERAL METAL FRENTE LISO	80x85x45,5	
1000	2	LAVABO ENCASTRE CERÁMICO GEN SENO CENTRADO	81x1,6x46	
3016	3	ESPEJO LED VERTA	80x80	

MUEBLES AUXILIARES

2164	4	AUXILIAR COLGAR 1 PUERTA ESPEJO	20x80x18	
2162	5	AUXILIAR COLGAR HUECO 2 BALDAS	20x80x18	
2164	6	AUXILIAR COLGAR 1 PUERTA CIEGA	20x80x18	

*INCREMENTO INCLUIDO EN EL PRECIO

CREA TU BAÑO A MEDIDA, CONSULTAR

colección **METAL**

IMPORTANTE: Combinar acabados de un mismo grupo: **SIN INCREMENTO.**

Combinar acabados de distintos grupos, **SE APLICA LA TARIFA DE MAYOR IMPORTE.**

Combinar distintos acabados de RAL y NCS, **consultar precio.**

ESTRUCTURA NEGRA (DE SERIE)
Otros Acabados:Laca / Ral-NCS

1 CAJONES Y ESTRUCTURAS

1.1 CAJONES

Todas nuestras estructuras van montadas con cajones HETTICH con extracción total y laterales metálicos. También existe la opción de elegir el modelo de cajón AVANTECH con incremento.

CAJÓN HETTICH DE SERIE

Acabado Antracita



CAJÓN AVANTECH

Acabado Antracita

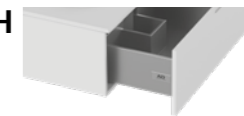

ORGANIZADORES CAJÓN

Nº1-SALVASIFÓN

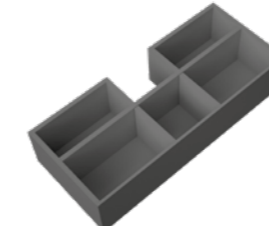

Nº2-SALVASIFONES

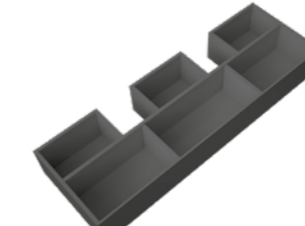

Nº3-SIN SIFÓN

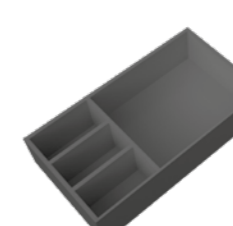

Nº4-SIN SIFÓN

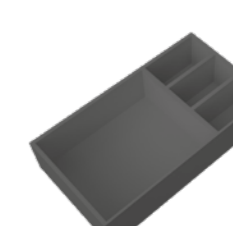

Nº5-SIN SIFÓN

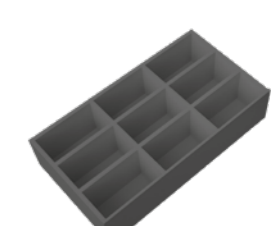

IMPORTANTE: Combinar acabados de un mismo grupo: **SIN INCREMENTO.**

Combinar acabados de distintos grupos, **SE APLICA LA TARIFA DE MAYOR IMPORTE.**

Combinar distintos acabados de RAL y NCS, **consultar precio.**

ESTRUCTURA NEGRA (DE SERIE)

Otros Acabados: Laca / Ral-NCS

1.2. ESTRUCTURAS

MODELO A



MODELO B



MODELO C



MODELO D



MODELO E



MODELO F



MODELO G



MODELO H

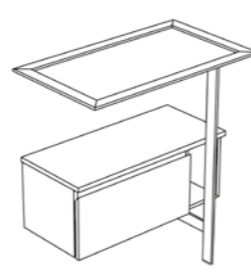

TOALLERO LATERAL NEGRO



2 FRENTES DE CAJÓN O PUERTA

FRENTE LISO



Laminado	Laca	Madera
●	●	●

FRENTE CUADROS

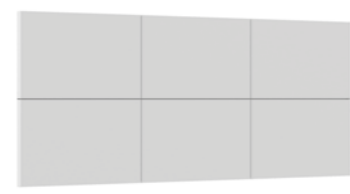

Laminado	Laca	Madera
●	●	●

FRENTE RAYADO VERTICAL



Laminado	Laca	Madera
●	●	●

FRENTE RAYADO HORIZONTAL



Laminado	Laca	Madera
●	●	●

FRENTE DECORATIVO IMPRESO



Laminado	Laca	Madera
●	●	●

FRENTE RECTÁNGULO



Laminado	Laca	Madera
●	●	●

ACABADOS: Pag. 198

Negro Marquina, Calacatta, Gris Polar y Portoro

Ejemplo para calcular m²

Medidas exteriores totales (Ancho x alto x puntos)

3 APERTURAS

3.1 TIPOS DE APERTURA UÑERO

INGLETE

T1

Apertura parte superior del frente

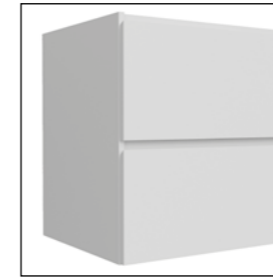

T2

Frentes encontrados

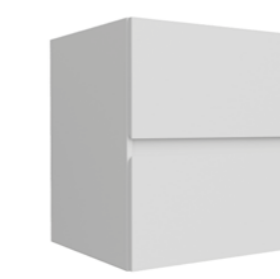

Laminado	Laca	Madera
●	●	●

INGLETE METÁLICO Acabados: Plata y Negro

T3

Apertura parte superior del frente

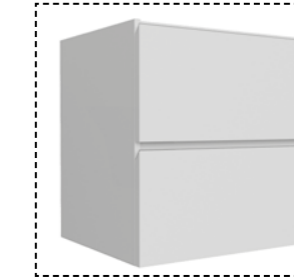

T4

Frentes encontrados



Laminado	Laca	Madera
●	●	●

RECTO

T11

Apertura parte superior del frente



T12

Frentes encontrados

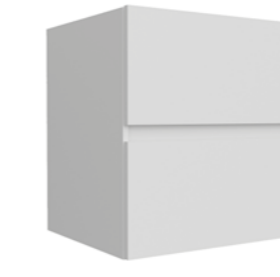

Laminado	Laca	Madera
●	●	●

GOLA METÁLICO

Acabados: Plata y Negro



Laminado	Laca	Madera
●	●	●

3.2 APERTURA PUSH

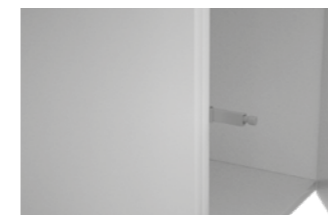

Laminado	Laca	Madera
●	●	●



Cajón Hettich Acabado Antracita

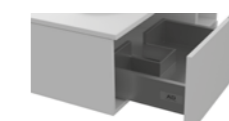

Cajón Avantech Acabado Antracita



Puerta

3.3 TIRADORES

TIRADORES METÁLICOS Acabados: Cromo Brillo y Negro



Laminado	Laca	Madera
●	●	●
● NO VÁLIDO PARA FRENTES RAYADOS		

TIRADORES MADERA (Excepto Fresno Olivato)



Laminado	Laca	Madera
●	●	●
● NO VÁLIDO PARA FRENTES RAYADOS		

4 ILUMINACIÓN LED PARA EXTERIOR/INTERIOR MUEBLES

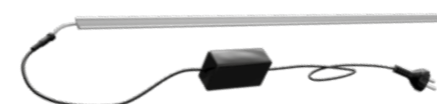

Con regleta estanca y difusor de luz

Centrímetro lineal
Mínimo a facturar: 60cm.

CÁLCULO CM/LINEAL: MEDIDA x VALOR DEL PUNTO
Ejemplo para calcular cm./lineal
Medidas Ancho 60cm. x PUNTOS

PORTA LAVABOS FONDOS DE 45,5 CM.

REF-2060

MODELO A

CON PATAS SUSPENDIDO

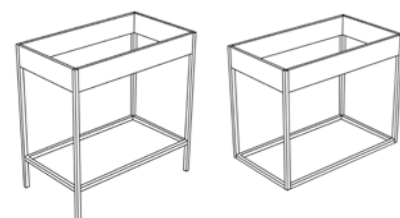

*Opción estante rejilla



REF-2061

MODELO B

CON PATAS SUSPENDIDO

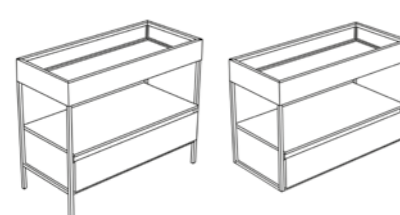

REF-2062

MODELO C

CON PATAS SUSPENDIDO

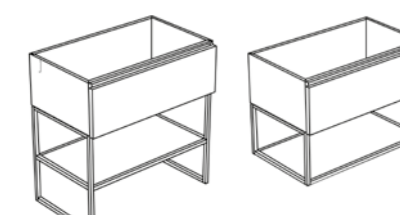

*Opción estante rejilla

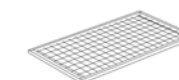

REF-2063

MODELO D

CON PATAS SUSPENDIDO

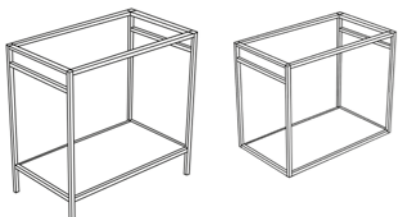

*Opción estante rejilla

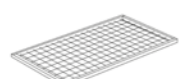

REF-2064

MODELO E

CON PATAS SUSPENDIDO

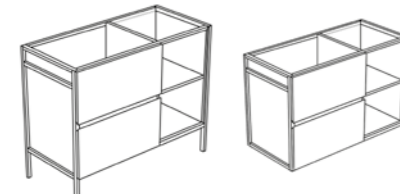

DISTRIBUCIÓN HABITUAL
Otra distribución consultar

ANCHO	60	80	100	120
CAJONES	40	60	60	80
HUECO	20	20	40	40

ALTURA CON PATAS 85CM. / ALTURA SUSPENDIDO 65CM.

Ancho cm.		ESTANTE PUNTOS			
		LAMINADO	LACA Mate o Brillo	RAL-NCS	MADERA
60	Con patas				
	Suspendido				
80	Con patas				
	Suspendido				
100	Con patas				
	Suspendido				
120	Con patas				
	Suspendido				

ALTURA CON PATAS 85CM. / ALTURA SUSPENDIDO 65CM.

Ancho cm.		CAJÓN PUNTOS			
		LAMINADO	LACA Mate o Brillo	RAL-NCS	MADERA
60	Con patas				
	Suspendido				
80	Con patas				
	Suspendido				
100	Con patas				
	Suspendido				
120	Con patas				
	Suspendido				

ALTURA CON PATAS 85CM. / ALTURA SUSPENDIDO 65CM.

Ancho cm.		CAJÓN Y ESTANTE PUNTOS			
		LAMINADO	LACA Mate o Brillo	RAL-NCS	MADERA
60	Con patas				
	Suspendido				
80	Con patas				
	Suspendido				
100	Con patas				
	Suspendido				
120	Con patas				
	Suspendido				

ALTURA CON PATAS 85CM. / ALTURA SUSPENDIDO 65CM.

Ancho cm.		ESTANTE PUNTOS			
		LAMINADO	LACA Mate o Brillo	RAL-NCS	MADERA
60	Con patas				
	Suspendido				
80	Con patas				
	Suspendido				
100	Con patas				
	Suspendido				
120	Con patas				
	Suspendido				

ALTURA CON PATAS 85CM. / ALTURA SUSPENDIDO 65CM.

Ancho cm.		CAJONES PUNTOS			
		LAMINADO	LACA Mate o Brillo	RAL-NCS	MADERA
60	Con patas				
	Suspendido				
80	Con patas				
	Suspendido				
100	Con patas				
	Suspendido				
120	Con patas				
	Suspendido				

PORTA LAVABOS FONDOS DE 45,5 CM.

REF-2065

MODELO F

CON PATAS SUSPENDIDO

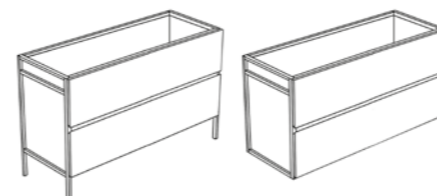

REF-2066

MODELO G

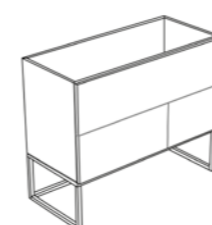

REF-2067

MODELO H



*NO APTO PARA LAVABOS CERÁMICOS DE ENCASTRE

TAPAS IMPORTANTE:
MEDIDA MÍNIMA A FACTURAR: 60CM.
MEDIDA MÁXIMA A FABRICAR: 240CM.

REF-2130

TAPA MUEBLES Fondos de 35 a 50 cm.

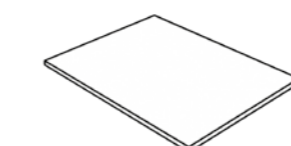

*Especificar orificio grifo y desagüe o sin orificio

ALTURA CON PATAS 85CM. / ALTURA SUSPENDIDO 65CM.

Ancho cm.		CAJONES PUNTOS			
		LAMINADO	LACA Mate o Brillo	RAL-NCS	MADERA
60	Con patas				
	Suspendido				
80	Con patas				
	Suspendido				
100	Con patas				
	Suspendido				
120	Con patas				
	Suspendido				

ALTURA 85CM.

Ancho cm.		CAJONES PUNTOS			
		LAMINADO	LACA Mate o Brillo	RAL-NCS	MADERA
60					
80					
100					
120					

ALTURA 85CM.

Ancho cm.		MÓDULO PUNTOS			
		LAMINADO	LACA Mate o Brillo	RAL-NCS	MADERA
60					
80					
100					
120					

CÁLCULO CM/LINEAL: MEDIDA x VALOR DEL PUNTO
Ejemplo para calcular cm./lineal
Medidas Ancho 60cm. x PUNTOS

ACABADOS EN PAG. 196-201

PUNTOS CM/LINEAL (Medida ancho x valor punto)

ALTURA 1,9 CM.			
LAMINADO	LACA Mate o Brillo	RAL-NCS	MADERA
ALTURA 3,8 CM.			
X			

Toallero Lateral en Laca y Madera(Excepto Laminados)

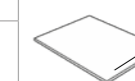

PUNTOS CM/LINEAL (Medida ancho x valor punto)

ALTURA 1,2 CM.		ALTURA 1,5 CM		ALTURA 2 CM		ALTURA 1,2 CM.	
GEL COAT	SOLID SURFACE	MICROTEx	MÁRMOL COMPAC	MÁRMOL COMPAC	PORCELÁNICO	PORCELÁNICO	PORCELÁNICO

Microtex Color: sin incremento
Incremento Color:
En Gel Coat y Solid Surface Opciones: Carta General, Ral y NCS
Toallero Lateral:
En Gel Coat y Solid Surface .
En Mármol Compac, Porcelánico y Microtex



TIBET 1 Acabado OAK BOURBON



REF.	Nº Gráfico	DESCRIPCIÓN: ESTRUCTURA TIBET APERTURA UÑERO RECTO T11	MEDIDAS	PUNTOS
2070	1	PORTA LAVABOS SUSPENDIDO OAK BOURBON FRENTE LISO, LAVABO LOF Y TAPA GEL COAT BLANCO	120x60x46	
3015	2	ESPEJO LED PERIMETRAL LUPA	120x80	
MUEBLES AUXILIARES				
2171	3	AUXILIAR COLUMNA 2 PUERTAS CIEGAS OAK BOURBON	40x160x25	

Detalle ESTRUCTURA TIBET - APERTURA UÑERO RECTO T11

REF.	Nº Gráfico	DESCRIPCIÓN: ESTRUCTURA TIBET APERTURA UÑERO RECTO T11	MEDIDAS	PUNTOS
2071	1.1	PORTA LAVABOS CON ZÓCALO OAK BOURBON FRENTE LISO LAVABO LOF Y TAPA GEL COAT BLANCO	120x85x46	

TIBET 2 Acabado BLANCO



REF.	Nº Gráfico	DESCRIPCIÓN: ESTRUCTURA TIBET APERTURA UÑERO RECTO T11	MEDIDAS	PUNTOS
2070	1	PORTA LAVABOS SUSPENDIDO BLANCO FRENTE LISO LAVABO MARIO Y TAPA MARMOL COMPAC NEGRO MARQUINA	80x60x46	
3010	2	ESPEJO LED PERIMETRAL CIR	∅ 80	

CREA TU BAÑO A MEDIDA, CONSULTAR

colección **TIBET**

IMPORTANTE: Combinar acabados de un mismo grupo: **SIN INCREMENTO.**

Combinar acabados de distintos grupos, **SE APLICA LA TARIFA DE MAYOR IMPORTE.**

Combinar distintos acabados de RAL y NCS, **consultar precio.**

1 CAJONES

Todas nuestras estructuras van montadas con cajones HETTICH con extracción total y laterales metálicos. También existe la opción de elegir el modelo de cajón AVANTECH con incremento.

CAJÓN HETTICH DE SERIE

Acabado Antracita



CAJÓN AVANTECH

Acabado Antracita

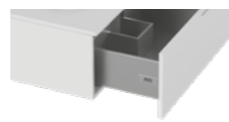

ORGANIZADORES CAJÓN

Nº1-SALVASIFÓN

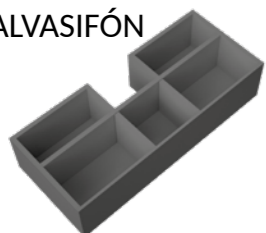

Nº3-SIN SIFÓN



Nº4-SIN SIFÓN



Nº5-SIN SIFÓN



CREA TU BAÑO A MEDIDA, CONSULTAR

colección **TIBET**

2 FRENTE/S DE CAJÓN O PUERTA

FRENTE LISO



Laminado	Laca	Madera
●	●	●

FRENTE CUADROS



Laminado	Laca	Madera
●	●	●

FRENTE RAYADO VERTICAL



Laminado	Laca	Madera
●	●	●

FRENTE RAYADO HORIZONTAL



Laminado	Laca	Madera
●	●	●

FRENTE DECORATIVO IMPRESO



Laminado	Laca	Madera
●	●	●

FRENTE RECTÁNGULO



Laminado	Laca	Madera
●	●	●

ACABADOS: Pag. 198

Negro Marquina, Calacatta, Gris Polar y Portoro

Ejemplo para calcular m²

Medidas exteriores totales (Ancho x alto x puntos)

3 APERTURA

RECTO

T11

Apertura parte superior del frente



Laminado	Laca	Madera
●	●	●

4 BASES

BANCADA METÁLICA NEGRA

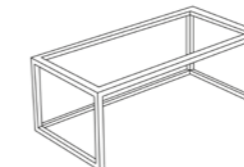

ALTURA 30 CM./FONDO 45,5CM.

Ancho cm.			
Puntos			
60	80	100	120
●	●	●	●

BANCADA CON PATAS Fondo de 46cm.



ALTURA 20 CM. Ancho cm.

Puntos			
60	80	100	120
●	●	●	●

5 ILUMINACIÓN LED PARA EXTERIOR/INTERIOR MUEBLES

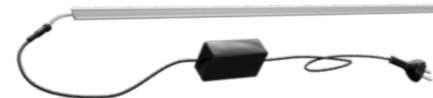

Con regleta estancia y difusor de luz

Centrímetro lineal
Mínimo a facturar: 60cm.

CÁLCULO CM/LINEAL: MEDIDA x VALOR DEL PUNTO
Ejemplo para calcular cm./lineal
Medidas Ancho 60cm. x PUNTOS

PORTA LAVABOS FONDO 46 CM.

REF-2070
MUEBLE SUSPENDIDO

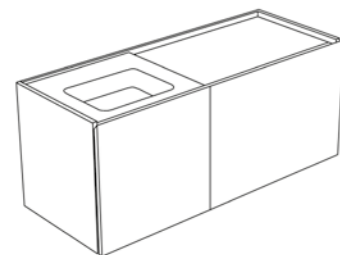

MEDIDA ÚNICA DE LAVABO
50 ANCHO x 12 ALTO x 42 FONDO

ALTURA SUSPENDIDO 60CM.				
INCLUIDO EN TARIFA: LAVABO LOF Y TAPA EN GEL COAT*				
Ancho Hasta cm.	PUNTOS			
	LAMINADO	LACA Mate o Brillo	RAL-NCS	MADERA
80				
100				
120				
140				

Para medidas intermedias en ancho se aplica precio superior.
*INCREMENTO COLOR LAVABO CARTA GENERAL, RAL Y NCS

ALTURA SUSPENDIDO 60CM.				
INCLUIDO EN TARIFA: LAVABO ATENAS Y TAPA EN SOLID SURFACE*				
Ancho Hasta cm.	PUNTOS			
	LAMINADO	LACA Mate o Brillo	RAL-NCS	MADERA
80				
100				
120				
140				

Para medidas intermedias en ancho se aplica precio superior.
*INCREMENTO COLOR LAVABO CARTA GENERAL, RAL Y NCS

ALTURA SUSPENDIDO 60CM.				
INCLUIDO EN TARIFA: LAVABO MARIO Y TAPA EN MÁRMOL COMPAC*				
Ancho Hasta cm.	PUNTOS			
	LAMINADO	LACA Mate o Brillo	RAL-NCS	MADERA
80				
100				
120				
140				

Para medidas intermedias en ancho se aplica precio superior.
ACABADOS EN PAG. 196-201
CON LAVABO PETRA SIN INCREMENTO

PORTA LAVABOS FONDO 46 CM.

REF-2071
MUEBLE CON ZÓCALO

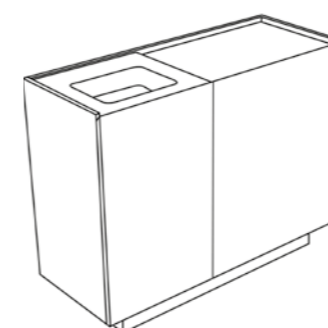

MEDIDA ÚNICA DE LAVABO
50 ANCHO x 12 ALTO x 42 FONDO

ALTURA CON ZÓCALO 85M.				
INCLUIDO EN TARIFA: LAVABO LOF Y TAPA EN GEL COAT*				
Ancho Hasta cm.	PUNTOS			
	LAMINADO	LACA Mate o Brillo	RAL-NCS	MADERA
80				
100				
120				
140				

Para medidas intermedias en ancho se aplica precio superior.
*INCREMENTO COLOR LAVABO CARTA GENERAL, RAL Y NCS

ALTURA CON ZÓCALO 85M.				
INCLUIDO EN TARIFA: LAVABO ATENAS Y TAPA EN SOLID SURFACE*				
Ancho Hasta cm.	PUNTOS			
	LAMINADO	LACA Mate o Brillo	RAL-NCS	MADERA
80				
100				
120				
140				

Para medidas intermedias en ancho se aplica precio superior.
*INCREMENTO COLOR LAVABO CARTA GENERAL, RAL Y NCS

ALTURA CON ZÓCALO 85M.				
INCLUIDO EN TARIFA: LAVABO MARIO Y TAPA EN MÁRMOL COMPAC*				
Ancho Hasta cm.	PUNTOS			
	LAMINADO	LACA Mate o Brillo	RAL-NCS	MADERA
80				
100				
120				
140				

Para medidas intermedias en ancho se aplica precio superior.
ACABADOS EN PAG. 196-201
CON LAVABO PETRA SIN INCREMENTO

GANT 1 Acabado AZIER / OAK CREAM



REF.	Nº Gráfico	DESCRIPCIÓN: ESTRUCTURA Y APERTURA GANT ACABADO AZIER	MEDIDAS	PUNTOS
2080	1	PORTA LAVABOS CAJÓN+CAJÓN INTERIOR F/ CUADROS	80x50x45,5	
1040	2	LAVABO ENCASTRE MICROTEX MICRODUS AZIER	81x1,2x45,5	
3016	3	ESPEJO LED VERTA	80x80	
REF.	Nº Gráfico	DESCRIPCIÓN: ESTRUCTURA Y APERTURA GANT ACABADO OAK CREAM	MEDIDAS	PUNTOS
2080	1.1	PORTA LAVABOS MUEBLE CAJÓN+CAJÓN INTERIOR F/LISO	80x50x45,5	
1002	2.1	LAVABO ENCASTRE CERÁMICO BARCE SENO CENTRADO	81x1,8x46	
3001	3.1	ESPEJO SERIES LAMINADO OAK CREAM	80x80	

*INCREMENTO INCLUIDO EN EL PRECIO

GANT 2 Acabado AZUL ÍNDICO



REF.	Nº Gráfico	DESCRIPCIÓN: ESTRUCTURA Y APERTURA GANT	MEDIDAS	PUNTOS
2080	1	PORTA LAVABOS CAJÓN+CAJÓN INTERIOR F/RAYADO HORIZONTAL	120x50x45,5	
2130	2	TAPA MUEBLE GEL COAT BLANCA	120x1,2x45,5	
1110	3	LAVABO S/E GEL COAT FLORIDA BLANCO	ø 80x10	
3003	4	ESPEJO BOLA AZUL ÍNDICO	ø 100	
MUEBLES BAJOS/AUXILIARES				
2162	5	COLGAR HUECO 2 BALDAS	40x80x18	

*INCREMENTO INCLUIDO EN EL PRECIO

GANT 3 Acabado FRESNO FN2



REF.	Nº Gráfico	DESCRIPCIÓN: ESTRUCTURA Y APERTURA GANT	MEDIDAS	PUNTOS
2080	1	PORTA LAVABOS MUEBLE CAJÓN+CAJÓN INTERIOR (2UND) FRENTE LISO	80x50x45,5	
2081	2	MUEBLE HUECO 1 BALDA	40x50x45,5	
2130	3	TAPA MUEBLE MADERA FRESNO FN2	200x1,9x45,5	
1150	4	LAVABO S/E METÁLICO CUADRADO (2UND)	36x12x36	
3014	5	ESPEJO LED AMI	200x80	
MUEBLES AUXILIARES				
2171	6	COLUMNA 2 PUERTAS CIEGAS	40x160x25	

CREA TU BAÑO A MEDIDA, CONSULTAR

IMPORTANTE: Combinar acabados de un mismo grupo: **SIN INCREMENTO.**

Combinar acabados de distintos grupos, **SE APLICA LA TARIFA DE MAYOR IMPORTE.**

Combinar distintos acabados de RAL y NCS, **consultar precio.**

1 CAJONES

Todas nuestras estructuras van montadas con cajones HETTICH con extracción total y laterales metálicos. También existe la opción de elegir el modelo de cajón ADVANTECH con incremento.

CAJÓN HETTICH DE SERIE

Acabado Antracita



CAJÓN AVANTECH

Acabado Antracita

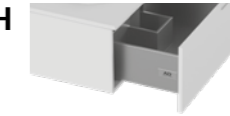

ORGANIZADORES CAJÓN

Nº1-SALVASIFÓN



Nº2-SALVASIFONES

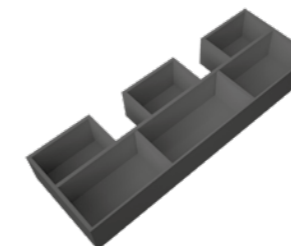

Nº3-SIN SIFÓN

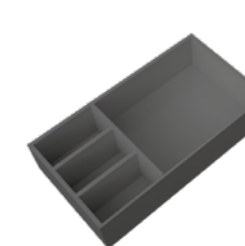

Nº4-SIN SIFÓN

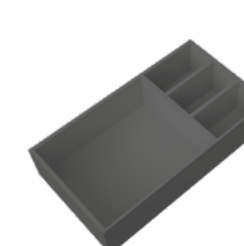

Nº5-SIN SIFÓN

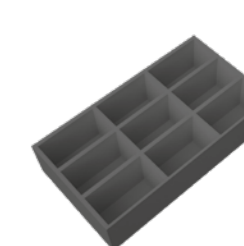

2 FRENTE/S DE CAJÓN O PUERTA

FRENTE LISO



Laminado Laca Madera

FRENTE CUADROS



Laminado Laca Madera

FRENTE RAYADO VERTICAL



Laminado Laca Madera

FRENTE RAYADO HORIZONTAL



Laminado Laca Madera

FRENTE DECORATIVO IMPRESO



Laminado Laca Madera

FRENTE RECTÁNGULO



Laminado Laca Madera

ACABADOS: Pag. 198

Negro Marquina, Calacatta, Gris Polar y Portoro

Ejemplo para calcular m²

Medidas exteriores totales (Ancho x alto x puntos)

IMPORTANTE: Combinar acabados de un mismo grupo: SIN INCREMENTO.

Combinar acabados de distintos grupos, SE APLICA LA TARIFA DE MAYOR IMPORTE.

Combinar distintos acabados de RAL y NCS, consultar precio.

3 APERTURAS

TIRADORES

TIRADORES METÁLICOS Acabados: Cromo Brillo y Negro



Laminado	Laca	Madera
●	●	●
● NO VÁLIDO PARA FRENTES RAYADOS		

TIRADORES MADERA (Excepto Fresno Olivato)



Laminado	Laca	Madera
●	●	●
● NO VÁLIDO PARA FRENTES RAYADOS		

4 ILUMINACIÓN LED PARA EXTERIOR/INTERIOR MUEBLES

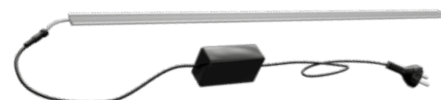

Con regleta estanca y difusor de luz

Centrímetro lineal
Mínimo a facturar: 60cm.

CÁLCULO CM/LINEAL: MEDIDA x VALOR DEL PUNTO
Ejemplo para calcular cm./lineal
Medidas Ancho 60cm. x PUNTOS

colección
GANT

LAVABO ENCASTRE

LAVABO SOBRE ENCIMERA (IMPRESINDIBLE COLOCAR UNA TAPA SOBRE LA ESTRUCTURA)

PORTA LAVABOS FONDOS DE 40 A 50 CM.

REF-2080

MUEBLE 1 CAJÓN + CAJÓN INTERIOR

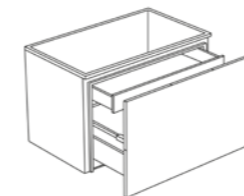

Ancho Hasta cm.	PUNTOS			
	LAMINADO	LACA Mate o Brillo	RAL-NCS	MADERA
60				
70				
80				
90				
100				
120				
140				

Para medidas intermedias en ancho se aplica precio superior.

MUEBLE HUECO FONDOS DE 40 A 50 CM.

REF-2081

MUEBLE HUECO 1 BALDA



Ancho Hasta cm.	PUNTOS			
	LAMINADO	LACA Mate o Brillo	RAL-NCS	MADERA
20				
40				
60				
80				

Para medidas intermedias en ancho se aplica precio superior.

TAPAS

IMPORTANTE:

MEDIDA MÍNIMA A FACTURAR: 60CM.

MEDIDA MÁXIMA A FABRICAR: 240CM.

CÁLCULO CM/LINEAL: MEDIDA x VALOR DEL PUNTO

Ejemplo para calcular cm./lineal

Medidas Ancho 60cm. x PUNTOS

ACABADOS EN PAG. 196-201

REF-2130

TAPA MUEBLES Fondos de 35 a 50 cm.

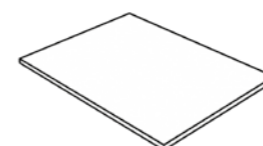

*Especificar orificio grifo y desagüe o sin orificio

PUNTOS CM/LINEAL (Medida ancho x valor punto)				
ALTURA 1,9 CM.				
LAMINADO	LACA Mate o Brillo	RAL-NCS	MADERA	
ALTURA 3,8 CM.				
X				

Toallero Lateral en Laca y Madera (Excepto Laminados)

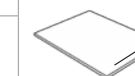

PUNTOS CM/LINEAL (Medida ancho x valor punto)				
ALTURA 1,2 CM.	ALTURA 1,5 CM	ALTURA 2 CM	ALTURA 1,2 CM.	
GEL COAT	SOLID SURFACE	MICROTEX	MÁRMOL COMPAC	PORCELÁNICO

Microtex Color: sin incremento

Incremento Color:

En Gel Coat y Solid Surface Opciones: Carta General, Ral y NCS

Toallero Lateral:

En Gel Coat y Solid Surface

En Mármol Compac, Porcelánico y Microtex .



MINI 1 Acabado BLANCO / VERDE AGUA



REF.	Nº Gráfico	DESCRIPCIÓN	MEDIDAS	PUNTOS
2090	1	ENCIMERA C/F CERRADA LACADA BLANCO+TOALLERO FRONTAL	80x12x45,5	
1102	2	LAVABO S/E CERÁMICOS VAL BLANCO	45,5x13,5x32,5	
3002	3	ESPEJO REDONDO TRASERA BLANCO	∅ 80	
3100	4	APLIQUE FORTU	30	
2090	5	ENCIMERA CON FALDON CERRADA LACADA VERDE AGUA	80x5x35	

*INCREMENTO INCLUIDO EN EL PRECIO

MINI 1 Acabado LONORA / OAK DARK



REF.	Nº Gráfico	DESCRIPCIÓN	MEDIDAS	PUNTOS
2093	1	MUEBLE HUECO CERRADO CON TOALLERO	100x60x45,5	
2130	2	TAPA MUEBLE LAMINADA OAK DARK	100x1,9x45,5	
1101	3	LAVABO SOBRE ENCIMERA CERÁMICO LAR BLANCO	∅ 29x10	
3003	4	ESPEJO BOLA LONORA	∅ 80	

MINI 1 Acabado OAK SLAVONIA



REF.	Nº Gráfico	DESCRIPCIÓN	MEDIDAS	PUNTOS
2091	1	ENCIMERA C/F ABIERTA LAMINADO OAK SLAVONIA	80x12x45,5	
1002	2	LAVABO ENCASTRE CERÁMICO BARCE SENO CENTRADO	81x1,8x46	
3016	3	ESPEJO LED VERTA	80x80	

MINI 2 Acabado BLANCO / ALUMINIO



REF.	Nº Gráfico	DESCRIPCIÓN	MEDIDAS	PUNTOS
2094	1	ENCIMERA C/F CERRADA SOLID SURFACE BLANCA	120x12x45,5	
2029	2	BAJO TOCADOR 1 PUERTA CON ESPEJO INTERIOR	40x30x45,5	
1120	3	LAVABO S/E SOLID SURFACE XL BLANCO	50x30x40	
3020	4	ESPEJO LED BORE	∅ 80	

MINI 1 Acabado NEGRO



REF.	Nº Gráfico	DESCRIPCIÓN	MEDIDAS	PUNTOS
2092	1	ESTRUCTURA METÁLICA NEGRA + TAPA LACADA NEGRO	80x30x45,5	
1104	2	LAVABO SOBRE ENCIMERA CERÁMICO CUS NEGRO	∅ 37x12	
3001	3	ESPEJO SERIES NEGRO	80x80	
3100	4	APLIQUE FORTU	60	

MINI 2 Acabado BLANCO / ROBLE R01



REF.	Nº Gráfico	DESCRIPCIÓN: TIRADOR METÁLICO CROMO BRILLO	MEDIDAS	PUNTOS
2095	1	BANQUETA CON RUEDAS Y 1 CAJÓN	80x70x45,5	
2091	2	ENCIMERA C/F ABIERTA LACADA BLANCO	80x12x45,5	
1000	3	LAVABO ENCASTRE CERÁMICO GEN SENO CENTRADO	81x1,6x46	
3016	4	ESPEJO LED VERTA	80x80	

AMBIENTES MINI

MINI 2 Acabado BLANCO / ROBLE R011



REF.	Nº Gráfico	DESCRIPCIÓN: TIRADOR UÑERO RECTO T11	MEDIDAS	PUNTOS
2096	1	LAVABO GEL COAT BLANCO 2 SENOS + 2 TOALLERO FRONTAL	140x12x46	
	1.1	MUEBLE 1 CAJÓN	140x20x40	
3016	2	ESPEJO LED VERTA (2UND)	60x80	

*INCREMENTO INCLUIDO EN EL PRECIO

MINI 3 Acabado OAK EVOQUE



REF.	Nº Gráfico	DESCRIPCIÓN: ESTRUCTURA MINI APERTURA UÑERO RECTO 11	MEDIDAS	PUNTOS
---	1	BASE PATA METÁLICA CROMO BRILLO	15	
2099	2	MUEBLE 2 PUERTAS Y 1 CAJÓN CON PATAS	80x85x39	
1002	3	LAVABO ENCASTRE CERÁMICO BARCE SENO CENTRADO	81x1,8x40	
3023	4	ESPEJO LED LEO	80x80	

MINI 3 Acabado VERDE AGUA



REF.	Nº Gráfico	DESCRIPCIÓN: ESTRUCTURA MINI APERTURA GOLA METÁLICO NEGRO	MEDIDAS	PUNTOS
2097	1	MUEBLE 2 CAJONES Y 1 PTA FRENTE RAYADO	120x60x45,5	
1063	2	LAVABO C/F GEL COAT LOF SENO (DESPLA.IZDA) BLANCO	121x5x46	
2166	3	AUXILIAR COLGAR 3 PUERTAS ESPEJO	120x80x18	
3100	4	APLIQUE FORTU	60	

MINI 3 Acabado PIZARRA



REF.	Nº Gráfico	DESCRIPCIÓN: ESTRUCTURA MINI APERTURA UÑERO RECTO 11	MEDIDAS	PUNTOS
2100	1	MUEBLE 1 PUERTA	50x60x45,5	
1000	2	LAVABO ENCASTRE CERÁMICO GEN SENO CENTRADO	51x1,6x46	
3005	3	ESPEJO CANTO PULIDO	50x80	
3100	4	APLIQUE FORTU	30	

MINI 3 Acabado TEJA



REF.	Nº Gráfico	DESCRIPCIÓN: ESTRUCTURA MINI APERTURA UÑERO RECTO 11	MEDIDAS	PUNTOS
2098	1	MUEBLE 2 PUERTAS CON ZÓCALO	80x85x39	
1002	2	LAVABO ENCASTRE CERÁMICO BARCE SENO CENTRADO	81x1,8x40	
3012	3	ESPEJO LED TRIA	75x66	

IMPORTANTE: Combinar acabados de un mismo grupo: **SIN INCREMENTO.**

Combinar acabados de distintos grupos, **SE APLICA LA TARIFA DE MAYOR IMPORTE.**

Combinar distintos acabados de RAL y NCS, **consultar precio.**

1 CAJONES

Todas nuestras estructuras van montadas con cajones HETTICH con extracción total y laterales metálicos. También existe la opción de elegir el modelo de cajón ADVANTECH con incremento.

CAJÓN HETTICH DE SERIE

Acabado Antracita



CAJÓN AVANTECH

Acabado Antracita

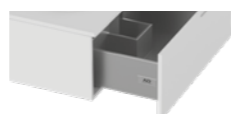

ORGANIZADORES CAJÓN

Nº1-SALVASIFÓN

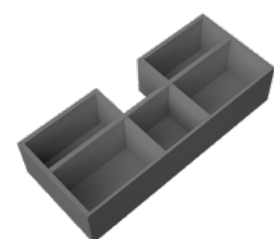

Nº2-SALVASIFONES

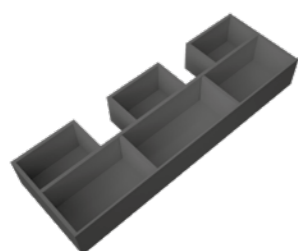

Nº3-SIN SIFÓN

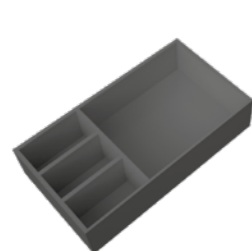

Nº4-SIN SIFÓN

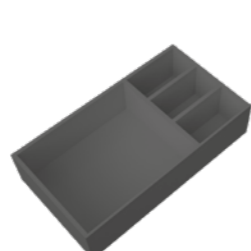

Nº5-SIN SIFÓN

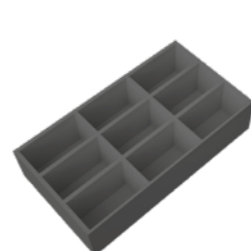

3 APERTURAS

3.1 TIPOS DE APERTURA UÑERO

RECTO

T11

Apertura parte superior del frente

T12

Frentes encontrados



Laminado	Laca	Madera
●	●	●

GOLA METÁLICO

Acabados: Plata y Negro



Laminado	Laca	Madera
●	●	●

3.2 APERTURA PUSH

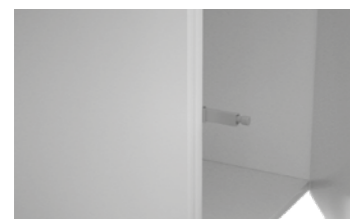

Laminado	Laca	Madera
●	●	●



Cajón Hettich
Acabado Antracita

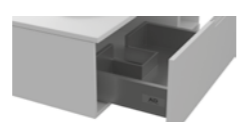

Cajón Avantech
Acabado Antracita



Puerta

3.3 TIRADORES

TIRADORES METÁLICOS Acabados: Cromo Brillo y Negro



Laminado	Laca	Madera
●	●	●

● NO VÁLIDO PARA FRENTES RAYADOS

TIRADORES MADERA (Excepto Fresno Olivato)



Laminado	Laca	Madera
●	●	●

● NO VÁLIDO PARA FRENTES RAYADOS

4 BASES

PATAS METÁLICAS

Acabados: Cromo Brillo y Negro



15cm.

ZÓCALO



PUNTOS CENTÍMETRO LINEAL			
Laminado	Laca	RAL/NCS	Madera

Altura: 10cm.

Altura mínima: 7cm.

Mínimo a facturar: 60cm.

5 ILUMINACIÓN LED PARA EXTERIOR/INTERIOR MUEBLES



Con regleta estancia y difusor de luz

Centrímetro lineal

Mínimo a facturar: 60cm.

CÁLCULO CM/LINEAL: MEDIDA x VALOR DEL PUNTO

Ejemplo para calcular cm./lineal

Medidas Ancho 60cm. x PUNTOS

colección

MINI

REF-2090

ENCIMERA CON FALDÓN CERRADA Fondo de 35 a 50 cm.

Toallero Lateral y Frontal en Laca y Madera (Excepto Laminados)

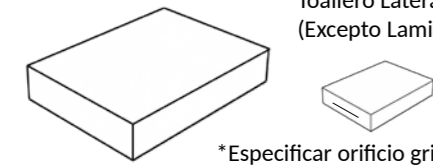

*Especificar orificio grifo y desagüe o sin orificio
SOPORTES INCLUIDOS EN EL PRECIO

REF-2091

ENCIMERA CON FALDÓN ABIERTA Fondo de 35 a 50 cm.

Toallero Lateral o Frontal en Laca y Madera (Excepto Laminados)

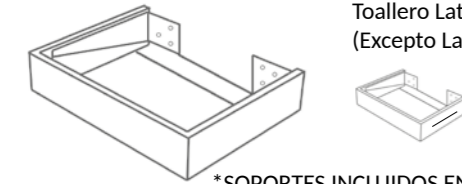

*SOPORTES INCLUIDOS EN EL PRECIO

REF-2092

ESTRUCTURA METÁLICA NEGRA + TAPA Fondo 45,5 cm.

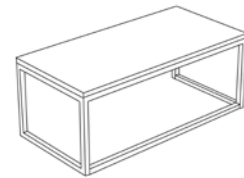

IMPORTANTE:
ESTRUCTURA METÁLICA NEGRA (DE SERIE)
Otros Acabados:Laca / Ral-NCS

REF-2093

MUEBLE HUECO CERRADO CON TOALLERO Fondo de 40 a 50 cm.

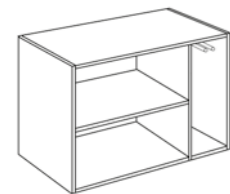

DISTRIBUCIÓN HABITUAL Otra distribución consultar				
ANCHO	60	80	100	120
HUECO	40	60	80	100
TOALLERO	20	20	20	20

REF-2094

ENCIMERA CON FALDÓN CERRADA Fondo de 35 a 50 cm.

Toallero Lateral o Frontal:
En Gel Coat y Solid Surface
En Mármol Compac Y Porcelánico

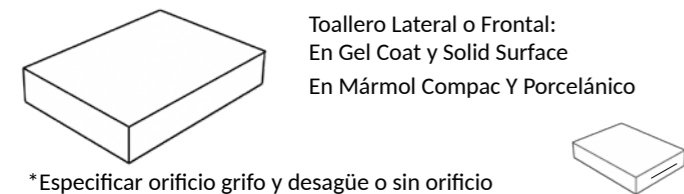

*Especificar orificio grifo y desagüe o sin orificio
SOPORTES INCLUIDOS EN EL PRECIO

REF-2095

BANQUETA CON RUEDAS Y 1 CAJÓN Fondo 45,5 cm.



LAVABO ENCASTRE

LAVABO SOBRE ENCIMERA (IMPRESINDIBLE COLOCAR UNA TAPA SOBRE LA ESTRUCTURA)

PUNTOS CM/LINEAL (Medida ancho x valor punto)			
ALTURA DE 5 A 12 CM.			
LAMINADO	LACA Mate o Brillo	RAL-NCS	MADERA

IMPORTANTE:

MEDIDA MÍNIMA A FACTURAR: 60CM.
MEDIDA MÁXIMA A FABRICAR: 240CM.

PUNTOS CM/LINEAL (Medida ancho x valor punto)			
ALTURA DE 5 A 12 CM.			
LAMINADO	LACA Mate o Brillo	RAL-NCS	MADERA

IMPORTANTE:

MEDIDA MÍNIMA A FACTURAR: 60CM.
MEDIDA MÁXIMA A FABRICAR: 240CM.

ALTURA 30 CM.				
Ancho Hasta cm.	PUNTOS			
	LAMINADO	LACA Mate o Brillo	RAL-NCS	MADERA
60				
80				
100				
120				

ALTURA 40 A 60 CM.				
Ancho Hasta cm.	PUNTOS			
	LAMINADO	LACA Mate o Brillo	RAL-NCS	MADERA
60				
80				
100				
120				

Para medidas intermedias en ancho se aplica precio superior.

PUNTOS CM/LINEAL (Medida ancho x valor punto)			
ALTURA DE 5 A 12 CM.			
GEL COAT	SOLID SURFACE	MÁRMOL COMPAC	PORCELÁNICO

Opciones: Carta General, Ral y NCS

IMPORTANTE:

MEDIDA MÍNIMA A FACTURAR: 60CM.
MEDIDA MÁXIMA A FABRICAR: 240CM.

ALTURA 70 CM.				
Ancho Hasta cm.	PUNTOS			
	LAMINADO	LACA Mate o Brillo	RAL-NCS	MADERA
60				
80				
100				

Para medidas intermedias en ancho se aplica precio superior.

colección

MINI

REF-2096

**LAVABO GEL COAT Alto 12cm. Fondo 46 cm.
+ MUEBLE 1 CAJÓN Alto 20cm. Fondo 40 cm.**



Toallero Lateral o Frontal

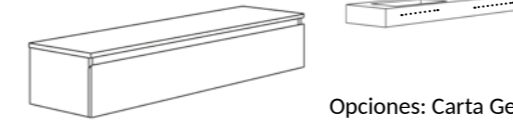

Opciones: Carta General, Ral y NCS

REF-2097

**MUEBLE 2 CAJONES Y 1 PUERTA Fondo de 40 a 50 cm.
Frentes Rayados y Tirador Gola Negro.**



*Opción puerta a la izquierda sin incremento
NO APTO PARA LAVABO DOBLE SENO

DISTRIBUCIÓN HABITUAL Otra distribución consultar					
ANCHO	80	90	100	120	140
CAJONES	60	70	80	90	100
PUERTA	20	20	20	30	40

REF-2098

MUEBLE 2 PUERTAS CON ZÓCALO DE 7CM. Fondo de 39 a 50 cm.

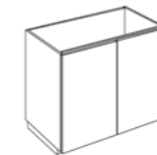

REF-2099

MUEBLE 2 PUERTAS Y 1 CAJÓN CON PATAS Fondo de 39 a 50 cm.

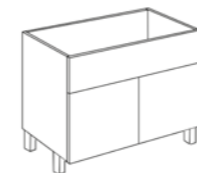

REF-2100

MUEBLE 1 PUERTA Fondo de 40 a 50 cm.



*Contiene una balda interior

LAVABO ENCASTRE

LAVABO SOBRE ENCIMERA (IMPRESINDIBLE COLOCAR UNA TAPA SOBRE LA ESTRUCTURA)

1 SENO				
Ancho Hasta cm.	PUNTOS			
	LAMINADO	LACA Mate o Brillo	RAL-NCS	MADERA
60				
80				
100				
120				
140				
2 SENOS				
120				
140				

Para medidas intermedias en ancho se aplica precio superior.

ALTURA 40 A 60 CM.				
Ancho Hasta cm.	PUNTOS			
	LAMINADO	LACA Mate o Brillo	RAL-NCS	MADERA
80				
90				
100				
120				
140				

Para medidas intermedias en ancho se aplica precio superior.

ALTURA 85 CM.				
Ancho Hasta cm.	PUNTOS			
	LAMINADO	LACA Mate o Brillo	RAL-NCS	MADERA
60				
70				
80				
90				
100				
120				

Para medidas intermedias en ancho se aplica precio superior.

ALTURA 85 CM.				
Ancho Hasta cm.	PUNTOS			
	LAMINADO	LACA Mate o Brillo	RAL-NCS	MADERA
60				
70				
80				
90				
100				
120				

Para medidas intermedias en ancho se aplica precio superior.

ALTURA DE 60 CM.				
Ancho Hasta cm.	PUNTOS			
	LAMINADO	LACA Mate o Brillo	RAL-NCS	MADERA
50				
60				

Para medidas intermedias en ancho se aplica precio superior.

ARIZONA 1 Acabado TANGO



REF.	Nº Gráfico	DESCRIPCIÓN: ESTRUCTURA ARIZONA APERTURA TIRADOR MADERA TANGO	MEDIDAS	PUNTOS
2113	1	PORTA LAVABOS 2 PUERTAS CON BANCADA FRENTE LISO	120x85x45,5	
2130	2	TAPA MUEBLE LACADA TANGO	120x1,9x45,5	
1104	3	LAVABO S/E CERÁMICO CUS TANGO (2UND)	ø 37x12	
3010	4	ESPEJO LED CIR	ø 100	
MUEBLES AUXILIARES				
2168	5	COLGAR 4 PUERTAS CIEGAS	80x80x18	

ARIZONA 2 Acabado BLANCO



REF.	Nº Gráfico	DESCRIPCIÓN: ESTRUCTURA ARIZONA APERTURA TIRADOR MADERA R011	MEDIDAS	PUNTOS
2111	1	PORTA LAVABOS 2 CAJONES+1 PTA DCHA SUSPENDIDO FRENTE LISO	100x65x45,5	
1006	2	LAVABO ENCASTRE CERÁMICO VENUS 2 SENOS	101x1,8x46	
3001	3	ESPEJO SERIES BLANCO	100x80	
3100	4	APLIQUE FORTU 60	60	
MUEBLES AUXILIARES				
2170	5	COLUMNA 1 PUERTA CIEGA (2UND)	40x160x25	

ARIZONA 3 Acabado FRESNO FA1



REF.	Nº Gráfico	DESCRIPCIÓN: ESTRUCTURA ARIZONA APERTURA TIRADOR MADERA NEGRO	MEDIDAS	PUNTOS
2115	1	PORTA LAVABOS 3CAJONES + 1PTA DCHA CON BANCADA FRENTE LISO	80x85x45,5	
2130	2	TAPA MUEBLE MADERA FRESNO FA1	80x1,9x45,5	
1102	3	LAVABO S/E CERÁMICO VAL NEGRO	45,5x13,5x32,5	
3020	4	ESPEJO LED BORE	ø 80	
MUEBLES AUXILIARES				
2164	5	AUXILIAR COLGAR 1 PUERTA CIEGA	60x80x18	

CREA TU BAÑO A MEDIDA, CONSULTAR

IMPORTANTE: Combinar acabados de un mismo grupo: **SIN INCREMENTO.**

Combinar acabados de distintos grupos, **SE APLICA LA TARIFA DE MAYOR IMPORTE.**

Combinar distintos acabados de RAL y NCS, **consultar precio.**

1 CAJONES

Todas nuestras estructuras van montadas con cajones HETTICH con extracción total y laterales metálicos. También existe la opción de elegir el modelo de cajón ADVANTECH con incremento.

CAJÓN HETTICH DE SERIE

Acabado Antracita



CAJÓN AVANTECH

Acabado Antracita

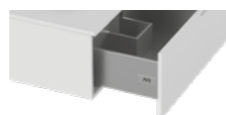

CREA TU BAÑO A MEDIDA, CONSULTAR

ORGANIZADORES CAJÓN

Nº1-SALVASIFÓN



Nº2-SALVASIFONES

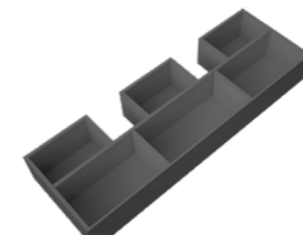

Nº3-SIN SIFÓN

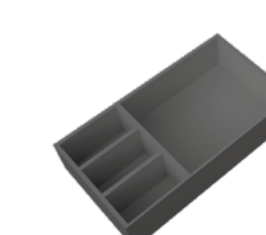

Nº4-SIN SIFÓN

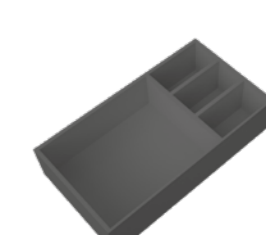

Nº5-SIN SIFÓN

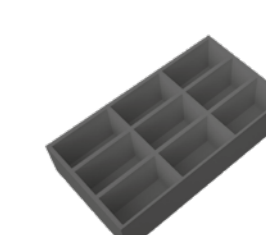

2 FRENTE/S DE CAJÓN O PUERTA

FRENTE LISO

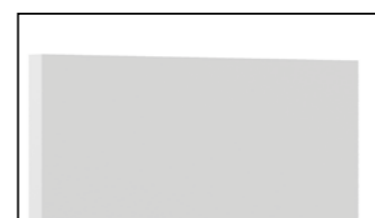

Laminado Laca Madera

FRENTE DECORATIVO LACADO



Laminado Laca Madera

FRENTE RECTÁNGULO



Laminado Laca Madera

ACABADOS: Pag. 198

Negro Marquina, Calacatta, Gris Polar y Portoro

Ejemplo para calcular m²

Medidas exteriores totales (Ancho x alto x puntos)

3 APERTURAS

3.1 APERTURA PUSH



Laminado Laca Madera

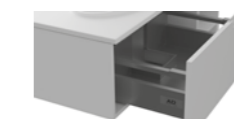

Cajón Hettich Acabado Antracita

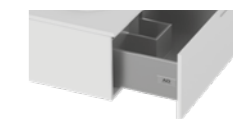

Cajón Avantech Acabado Antracita



Puerta

3.2 TIRADORES

TIRADORES METÁLICOS Acabados: Cromo Brillo y Negro

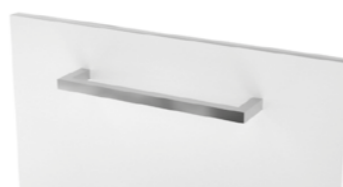

Laminado Laca Madera

● NO VÁLIDO PARA FRENTE RAYADOS

TIRADORES MADERA (Excepto Fresno Olivato)



Laminado Laca Madera

● NO VÁLIDO PARA FRENTE RAYADOS

4 ILUMINACIÓN LED PARA EXTERIOR/INTERIOR MUEBLES

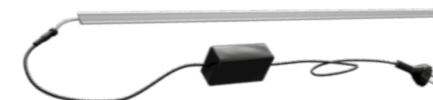

Con regleta estancia y difusor de luz

Centrímetro lineal
Mínimo a facturar: 60cm.

CÁLCULO CM/LINEAL: MEDIDA x VALOR DEL PUNTO
Ejemplo para calcular cm./lineal
Medidas Ancho 60cm. x PUNTOS

PORTA LAVABOS FONDOS DE 40 A 50 CM.

REF-2110
2 PUERTAS SUSPENDIDO

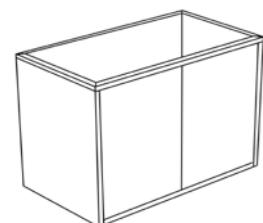

REF-2111
2 CAJONES + 1 PUERTA DERECHA SUSPENDIDO

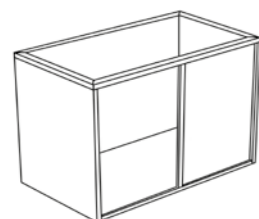

*Opción puerta a la izquierda sin incremento
NO APTO PARA LAVABO SENO CENTRADO

REF-2112
3 CAJONES + 1 PUERTA DERECHA SUSPENDIDO

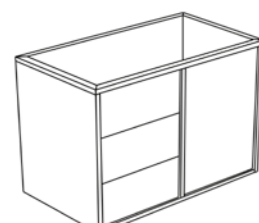

*Opción puerta a la izquierda sin incremento
NO APTO PARA LAVABO DE ENCASTRE

REF-2113
2 PUERTAS CON BANCADA

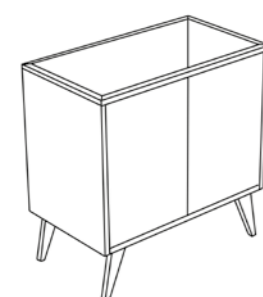

ALTURA SUSPENDIDO 65CM.				
Ancho Hasta cm.	PUNTOS			
	LAMINADO	LACA Mate o Brillo	RAL-NCS	MADERA
80				
90				
100				
120				
140				

Para medidas intermedias en ancho se aplica precio superior.

ALTURA SUSPENDIDO 65CM.				
Ancho Hasta cm.	PUNTOS			
	LAMINADO	LACA Mate o Brillo	RAL-NCS	MADERA
80				
90				
100				
120				
140				

Para medidas intermedias en ancho se aplica precio superior.

ALTURA SUSPENDIDO 65CM.				
Ancho Hasta cm.	PUNTOS			
	LAMINADO	LACA Mate o Brillo	RAL-NCS	MADERA
80				
90				
100				
120				
140				

Para medidas intermedias en ancho se aplica precio superior.

ALTURA CON PATAS 85CM.				
Ancho Hasta cm.	PUNTOS			
	LAMINADO (Bancada en LACA)	LACA Mate o Brillo	RAL-NCS	MADERA
80				
90				
100				
120				
140				

Para medidas intermedias en ancho se aplica precio superior.

PORTA LAVABOS FONDOS DE 40 A 50 CM.

REF-2114
2 CAJONES + 1 PUERTA DERECHA CON BANCADA

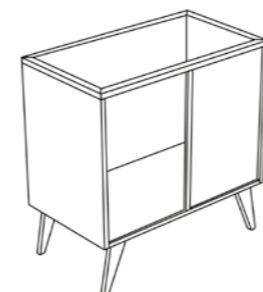

*Opción puerta a la izquierda sin incremento
NO APTO PARA LAVABO SENO CENTRADO

REF-2115
3 CAJONES + 1 PUERTA DERECHA CON BANCADA



*Opción puerta a la izquierda sin incremento
NO APTO PARA LAVABO DE ENCASTRE

ALTURA CON PATAS 85CM.				
Ancho Hasta cm.	PUNTOS			
	LAMINADO (Bancada en LACA)	LACA Mate o Brillo	RAL-NCS	MADERA
80				
90				
100				
120				
140				

Para medidas intermedias en ancho se aplica precio superior.

ALTURA CON PATAS 85CM.				
Ancho Hasta cm.	PUNTOS			
	LAMINADO (Bancada en LACA)	LACA Mate o Brillo	RAL-NCS	MADERA
80				
90				
100				
120				
140				

Para medidas intermedias en ancho se aplica precio superior.

TAPAS

IMPORTANTE:
MEDIDA MÍNIMA A FACTURAR: 60CM.
MEDIDA MÁXIMA A FABRICAR: 240CM.

CÁLCULO CM/LINEAL: MEDIDA x VALOR DEL PUNTO
Ejemplo para calcular cm./lineal
Medidas Ancho 60cm. x PUNTOS

ACABADOS EN PAG. 196-201

REF-2130
TAPA MUEBLES Fondos de 35 a 50 cm.

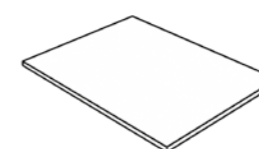

*Especificar orificio grifo y desagüe o sin orificio

PUNTOS CM/LINEAL (Medida ancho x valor punto) Toallero Lateral en Laca y Madera(Excepto Laminados)

ALTURA 1,9 CM.			
LAMINADO	LACA Mate o Brillo	RAL-NCS	MADERA
ALTURA 3,8 CM.			
X			

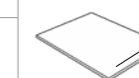

PUNTOS CM/LINEAL (Medida ancho x valor punto)				
ALTURA 1,2 CM.	ALTURA 1,5 CM	ALTURA 2 CM	ALTURA 1,2 CM.	
GEL COAT	SOLID SURFACE	MICROTEX	MÁRMOL COMPAC	PORCELÁNICO

Microtex Color: sin incremento
Incremento Color:
En Gel Coat y Solid Surface Opciones: Carta General, Ral y NCS

Toallero Lateral:
En Gel Coat y Solid Surface
En Mármol Compac, Porcelánico y Microtex



ELEMENTOS COMUNES PARA TODAS LAS COLECCIONES

IMPORTANTE: Combinar acabados de un mismo grupo: **SIN INCREMENTO.**

Combinar acabados de distintos grupos, **SE APLICA LA TARIFA DE MAYOR IMPORTE.**

Combinar distintos acabados de RAL y NCS, **consultar precio.**

1 CAJONES Y ESTRUCTURAS

Todas nuestras estructuras van montadas con cajones HETTICH con extracción total y laterales metálicos. También existe la opción de elegir el modelo de cajón ADVANTECH con incremento.

CAJÓN HETTICH DE SERIE

Acabado Antracita



CAJÓN AVANTECH

Acabado Antracita

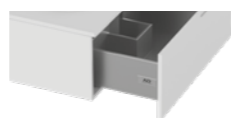

ORGANIZADORES CAJÓN

Nº1-SALVASIFÓN



Nº2-SALVASIFONES

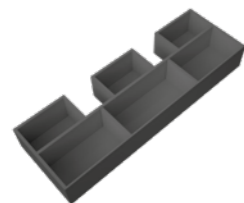

Nº3-SIN SIFÓN

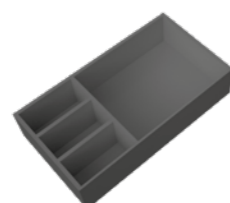

Nº4-SIN SIFÓN

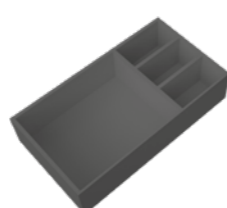

Nº5-SIN SIFÓN

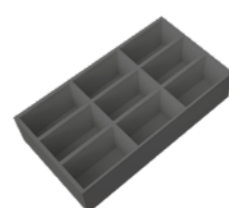

PRINCIPAL



Laminado Laca Madera



- Costados ocultos tras los frentes

INTER



Laminado Laca Madera



- Costados vistos al frente

REVE



Laminado Laca Madera



- Enmarcado inglete de 19mm. frentes remetidos

TOALLERO LATERAL NEGRO



2 FRENTES/S DE CAJÓN O PUERTA

FRENTE LISO

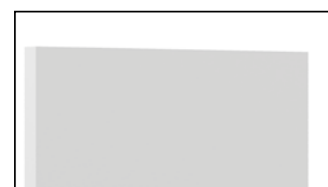

Laminado Laca Madera



FRENTE CUADROS

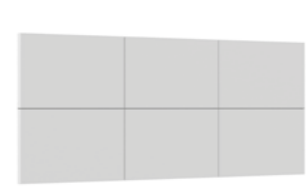

Laminado Laca Madera



FRENTE RAYADO VERTICAL



Laminado Laca Madera



FRENTE RAYADO HORIZONTAL

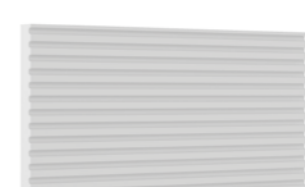

Laminado Laca Madera



FRENTE DECORATIVO IMPRESO



ACABADOS: Pag. 198

Negro Marquina
Calacatta
Gris Polar
Portoro

Laminado Laca Madera



Ejemplo para calcular m²
Medidas exteriores totales
(Ancho x alto x puntos)

FRENTE RECTÁNGULO



Laminado Laca Madera



CESTO ROPERO



PUERTA ABATIBLE
Alto mínimo: 70cm.
Ancho puerta: 40cm.
Fondo: 45cm.

3 APERTURAS

3.1 TIPOS DE APERTURA UÑERO

INGLETE

T1 Apertura parte superior del frente

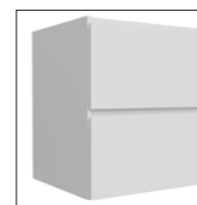

Laminado Laca Madera



T2 Frentes encontrados



INGLETE METÁLICO Acabados: Plata y Negro

T3 Apertura parte superior del frente

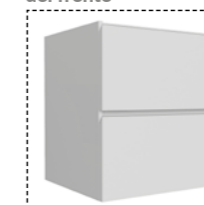

Laminado Laca Madera

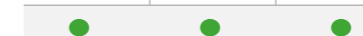

T4 Frentes encontrados



RECTO

T11 Apertura parte superior del frente



Laminado Laca Madera



T12 Frentes encontrados



LINE

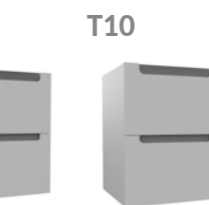
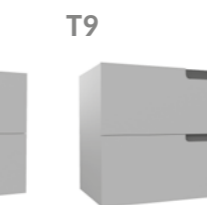

Laminado Laca Madera

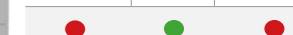

GOLA METÁLICO

Acabados: Plata y Negro



Laminado Laca Madera



3.2 APERTURA PUSH

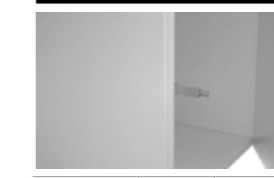

Laminado Laca Madera



Cajón Hettich
Acabado Antracita



Cajón Avantech
Acabado Antracita



Puerta

3.3 TIRADORES

TIRADORES METÁLICOS Acabados: Cromo Brillo y Negro

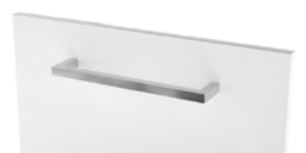

Laminado Laca Madera



● NO VÁLIDO PARA FRENTES RAYADOS

TIRADORES MADERA (Excepto Fresno Olivato)



Laminado Laca Madera



● NO VÁLIDO PARA FRENTES RAYADOS

4 BASES

PATAS METÁLICAS

Acabados:
Cromo Brillo y Negro



15cm.

ZÓCALO



PUNTOS CENTÍMETRO LINEAL

Laminado Laca RAL/NCS Madera

Altura: 10cm. Altura mínima: 7cm.
Mínimo a facturar: 60cm.

BANCADA METÁLICA NEGRA

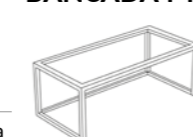

ALTURA 30 CM.
Fondo de 45,5cm.

Ancho cm.

Puntos

60 80 100 120

BANCADA CON PATAS Fondo de 40 a 50cm.



Laminado Laca Madera



ALTURA 20 CM.

Puntos

Ancho cm.

Laca RAL NCS Madera

60

80

100

120

5 ILUMINACIÓN LED PARA EXTERIOR/INTERIOR MUEBLES

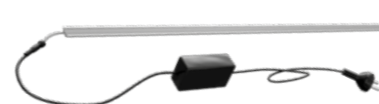

Con regleta estancia y difusor de luz

Centrímetro lineal:
Mínimo a facturar: 60cm.

CÁLCULO CM/LINEAL: MEDIDA x VALOR DEL PUNTO
Ejemplo para calcular cm./lineal
Medidas Ancho 60cm. x PUNTOS

6 CARTA DE ACABADOS

Laminado	Laca	Madera	GEL COAT	SOLID SURFACE	MICROTEX	MÁRMOL COMPAC	PORCELÁNICO
PAG. 196	PAG. 197	PAG. 198	PAG. 201			PAG. 199	PAG. 200

TAPAS Y ENCIMERAS

TAPAS Y ENCIMERAS

REF-2130

TAPA MUEBLES Fondos de 35 a 50 cm.

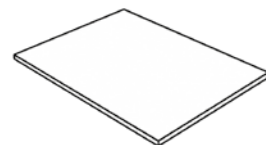

*Especificar orificio grifo y desagüe o sin orificio

PUNTOS CM/LINEAL (Medida ancho x valor punto)			
ALTURA 1,9 CM.			
LAMINADO	LACA Mate o Brillo	RAL-NCS	MADERA
ALTURA 3,8 CM.			
X			

Toallero Lateral en Laca y Madera (Excepto Laminados)



PUNTOS CM/LINEAL (Medida ancho x valor punto)				
ALTURA 1,2 CM.		ALTURA 1,5 CM	ALTURA 2 CM	ALTURA 1,2 CM.
GEL COAT	SOLID SURFACE	MICROTEX	MÁRMOL COMPAC	PORCELÁNICO

Microtex Color: sin incremento

Incremento Color:

En Gel Coat y Solid Surface Opciones: Carta General, Ral y NCS

Toallero Lateral:

En Gel Coat y Solid Surface

En Mármol Compac, Porcelánico y Microtex .

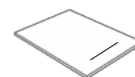

REF-2131

ENCIMERA CON FALDÓN CERRADA Fondos de 35 a 50 cm.

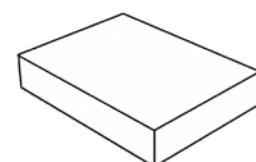

*Especificar orificio grifo y desagüe o sin orificio
SOPORTES INCLUIDOS EN EL PRECIO

PUNTOS CM/LINEAL (Medida ancho x valor punto)			
ALTURA DE 5 A 12 CM.			
LAMINADO	LACA Mate o Brillo	RAL-NCS	MADERA

Toallero Lateral o Frontal en Laca y Mader(Excepto Laminados)



PUNTOS CM/LINEAL (Medida ancho x valor punto)			
ALTURA DE 5 A 12 CM.			
GEL COAT	SOLID SURFACE	MÁRMOL COMPAC	PORCELÁNICO

Incremento Color:

En Gel Coat y Solid Surface Opciones: Carta General, Ral y NCS

Toallero Lateral:

En Gel Coat y Solid Surface

En Mármol Compac y Porcelánico



REF-2132

ENCIMERA CON FALDÓN ABIERTA Fondos de 35 a 50 cm.

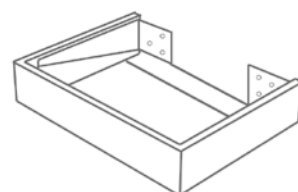

*SOPORTES INCLUIDOS EN EL PRECIO

PUNTOS CM/LINEAL (Medida ancho x valor punto)			
ALTURA DE 5 A 12 CM.			
LAMINADO	LACA Mate o Brillo	RAL-NCS	MADERA

Toallero Lateral o Frontal en Laca y Madera (Excepto Laminados)



IMPORTANTE:

MEDIDA MÍNIMA A FACTURAR: 60CM.

MEDIDA MÁXIMA A FABRICAR: 240CM.

CÁLCULO CM/LINEAL: MEDIDA x VALOR DEL PUNTO

Ejemplo para calcular cm./lineal

Medidas Ancho 60cm. x PUNTOS

ACABADOS EN PAG. 196-201

AUXILIARES DE COLGAR FONDO DESDE 18 A 22 CM.

ESTANTE ADICIONAL

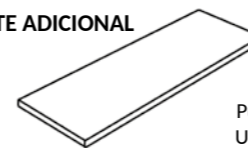

Puntos
Unidad

ANCHO HASTA 60CM.			
ALTURA 1,9 CM.			Grosor 5mm.
Laminado	Laca	Madera	Cristal

Cambio de los estantes de laminado laca o madera a cristal

REF-2160

COLGAR HUECO

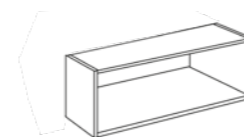

REF-2161

COLGAR HUECO 1 BALDA

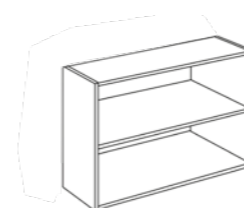

REF-2162

COLGAR HUECO 2 BALDAS

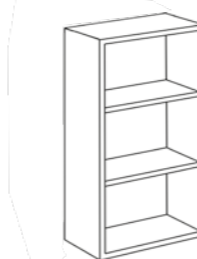

REF-2163

COLGAR 4 HUECOS

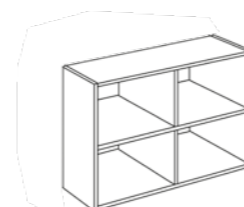

ALTURA DE 20 A 40 CM.

Ancho Hasta cm.	PUNTOS			
	LAMINADO	LACA Mate o Brillo	RAL-NCS	MADERA
20				
40				
60				
80				

Para medidas intermedias en ancho se aplica precio superior.

ALTURA DE 40 A 80 CM.

Ancho Hasta cm.	PUNTOS			
	LAMINADO	LACA Mate o Brillo	RAL-NCS	MADERA
20				
40				
60				
80				

Para medidas intermedias en ancho se aplica precio superior.

ALTURA DE 70 A 80 CM.

Ancho Hasta cm.	PUNTOS			
	LAMINADO	LACA Mate o Brillo	RAL-NCS	MADERA
20				
40				
60				
80				

Para medidas intermedias en ancho se aplica precio superior.

ALTURA DE 70 A 80 CM.

Ancho Hasta cm.	PUNTOS			
	LAMINADO	LACA Mate o Brillo	RAL-NCS	MADERA
40				
60				
80				

Para medidas intermedias en ancho se aplica precio superior.

AUXILIARES DE COLGAR FONDO DESDE 18 A 22 CM.

ESTANTE ADICIONAL

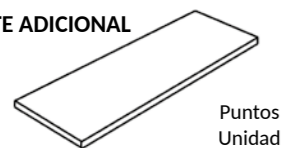

ANCHO HASTA 60CM.			
ALTURA 1,9 CM.			Grosor 5mm.
Laminado	Laca	Madera	Cristal
Puntos Unidad			

Cambio de los estantes de laminado laca o madera a cristal

APERTURAS DE SERIE

Laminados: Uñero Metálico Plata
Laca y Madera: Uñero Inglete T1
Otras opciones pag.171

REF-2164

COLGAR 1 PUERTA CIEGA/ESPEJO

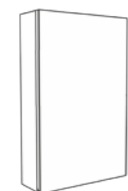

*Contine estante intermedio

ALTURA DE 60 A 80 CM.					
Ancho Hasta cm.	TIPO DE PUERTA	PUNTOS			
		LAMINADO	LACA Mate o Brillo	RAL-NCS	MADERA
20	Puerta Ciega				
	Espejo				
40	Puerta Ciega				
	Espejo				
60	Puerta Ciega				
	Espejo				

Para medidas intermedias en ancho se aplica precio superior.

REF-2165

COLGAR 2 PUERTAS CIEGAS/ESPEJO

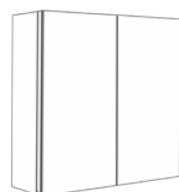

*Contine estante intermedio

ALTURA DE 60 A 80 CM.					
Ancho Hasta cm.	TIPO DE PUERTA	PUNTOS			
		LAMINADO	LACA Mate o Brillo	RAL-NCS	MADERA
60	Puerta Ciega				
	Espejo				
80	Puerta Ciega				
	Espejo				
100	Puerta Ciega				
	Espejo				
120	Puerta Ciega				
	Espejo				

Para medidas intermedias en ancho se aplica precio superior.

REF-2166

COLGAR 3 PUERTAS CIEGAS/ESPEJO

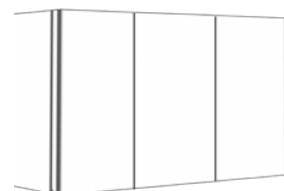

*Contine estante intermedio

ALTURA DE 60 A 80 CM.					
Ancho Hasta cm.	TIPO DE PUERTA	PUNTOS			
		LAMINADO	LACA Mate o Brillo	RAL-NCS	MADERA
100	Puerta Ciega				
	Espejo				
120	Puerta Ciega				
	Espejo				
140	Puerta Ciega				
	Espejo				

Para medidas intermedias en ancho se aplica precio superior.

REF-2167

COLGAR 4 PUERTAS VERTICALES CIEGAS/ESPEJO

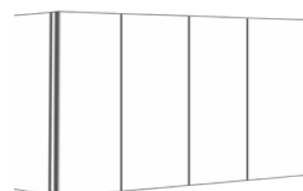

*Contine estante intermedio

DISTRIBUCIÓN HABITUAL		
Otra distribución consultar		
ANCHO	160	180
MÓDULOS	80+80	90+90
	100+100	

SE SIRVEN EN MÓDULOS INDEPENDIENTES

ALTURA DE 60 A 80 CM.					
Ancho Hasta cm.	TIPO DE PUERTA	PUNTOS			
		LAMINADO	LACA Mate o Brillo	RAL-NCS	MADERA
160	Puerta Ciega				
	Espejo				
180	Puerta Ciega				
	Espejo				
200	Puerta Ciega				
	Espejo				

Para medidas intermedias en ancho se aplica precio superior.

AUXILIARES DE COLGAR FONDO DESDE 18 A 22 CM.

ESTANTE ADICIONAL

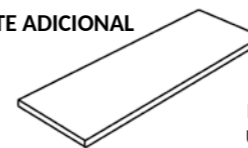

ANCHO HASTA 60CM.			
ALTURA 1,9 CM.			Grosor 5mm.
Laminado	Laca	Madera	Cristal
Puntos Unidad			

Cambio de los estantes de laminado laca o madera a cristal

APERTURAS DE SERIE

Laminados: Uñero Metálico Plata
Laca y Madera: Uñero Inglete T1
Otras opciones pag.171

REF-2168

COLGAR 4 PUERTAS CIEGAS/ESPEJO

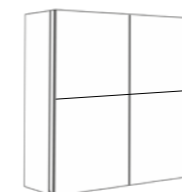

*Contine estante intermedio

ALTURA DE 60 A 80 CM.					
Ancho Hasta cm.	TIPO DE PUERTA	PUNTOS			
		LAMINADO	LACA Mate o Brillo	RAL-NCS	MADERA
50	Puerta Ciega				
	Espejo				
60	Puerta Ciega				
	Espejo				
80	Puerta Ciega				
	Espejo				

Para medidas intermedias en ancho se aplica precio superior.

REF-2169

COLGAR 2 PUERTAS CIEGAS/ESPEJO + HUECOS



Otra distribución consultar

ALTURA DE 60 A 80 CM.					
Ancho Hasta cm.	TIPO DE PUERTA	PUNTOS			
		LAMINADO	LACA Mate o Brillo	RAL-NCS	MADERA
50	Puerta Ciega				
	Espejo				
60	Puerta Ciega				
	Espejo				
80	Puerta Ciega				
	Espejo				

Para medidas intermedias en ancho se aplica precio superior.

AUXILIARES COLUMNA FONDO DESDE 25 A 35 CM.

ESTANTE ADICIONAL

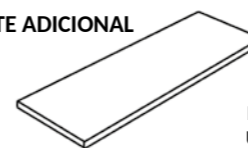

ANCHO HASTA 60CM.			
ALTURA 1,9 CM.			Grosor 5mm.
Laminado	Laca	Madera	Cristal
Puntos Unidad			

Cambio de los estantes de laminado laca o madera a cristal

APERTURAS DE SERIE

-Columna 1 puerta: Apertura Push
Otras opciones pag.171

REF-2170

COLUMNA 1 PUERTA CIEGA/ESPEJO



*Contine 2 estantes intermedios

ALTURA DE 140 A 160 CM.					
Ancho Hasta cm.	TIPO DE PUERTA	PUNTOS			
		LAMINADO	LACA Mate o Brillo	RAL-NCS	MADERA
20	Puerta Ciega				
	Espejo				
40	Puerta Ciega				
	Espejo				
60	Puerta Ciega				
	Espejo				

Para medidas intermedias en ancho se aplica precio superior.

Estructura para suelo, con patas o zócalo ver en pag.171

AUXILIARES COLUMNA FONDO DESDE 25 A 35 CM.



ANCHO HASTA 60CM.			
ALTURA 1,9 CM.			Grosor 5mm.
Laminado	Laca	Madera	Cristal

Cambio de los estantes de laminado laca o madera a cristal

APERTURAS DE SERIE

-Columna 2 puertas:
Laminados: Uñero Metálico Plata
Laca y Madera: Uñero Inglete T1
Otras opciones pag.171

REF-2171 COLUMNA 2 PUERTAS CIEGAS/ESPEJO



ALTURA DE 140 A 160 CM.					
Ancho Hasta cm.	TIPO DE PUERTA	PUNTOS			
		LAMINADO	LACA Mate o Brillo	RAL-NCS	MADERA
20	Puerta Ciega				
	Espejo				
40	Puerta Ciega				
	Espejo				
60	Puerta Ciega				
	Espejo				

Para medidas intermedias en ancho se aplica precio superior.

Estructura para suelo, con patas o zócalo ver en pag.171

REF-2172 COLUMNA HUECOS



ALTURA DE 140 A 160 CM.				
Ancho Hasta cm.	PUNTOS			
	LAMINADO	LACA Mate o Brillo	RAL-NCS	MADERA
20				
40				
60				
80				

Para medidas intermedias en ancho se aplica precio superior.

Estructura para suelo, con patas o zócalo ver en pag.171

REF-2173 COLUMNA REVISTERO 1 PUERTA APERTURA CENTRADA Fondo de 37 cm.

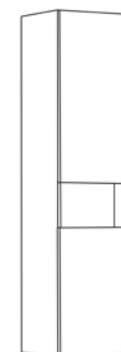

ALTURA 160 CM.				
Ancho cm.	PUNTOS			
	LAMINADO	LACA Mate o Brillo	RAL-NCS	MADERA
40				

Estructura para suelo, con patas o zócalo ver en pag.171

AUXILIARES LAVADORA Y SECADORA FONDO HASTA 70 CM.

REF-2140 MUEBLE LAVADORA + SECADORA 2 PUERTAS

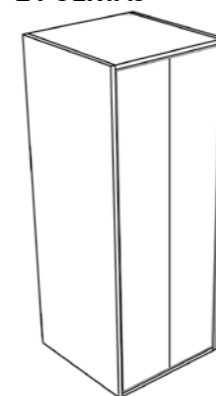

ANCHO 90CM. ALTURA 180 CM.

PUNTOS			
LAMINADO	LACA Mate o Brillo	RAL-NCS	MADERA
524			

* APERTURA PUSH O TIRADORES
Otras opciones pag.171

REF-2141 MUEBLE LAVADORA 1 PUERTA

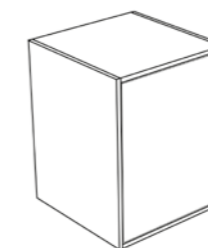

ANCHO 70CM. ALTURA 90 CM.

PUNTOS			
LAMINADO	LACA Mate o Brillo	RAL-NCS	MADERA
310			

* APERTURA PUSH O TIRADORES
Otras opciones pag.171

REF-2142 MUEBLE LAVADORA 2 PUERTAS

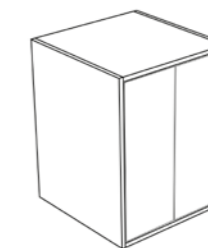

ANCHO 70CM. ALTURA 90 CM.

PUNTOS			
LAMINADO	LACA Mate o Brillo	RAL-NCS	MADERA
366			

* APERTURA PUSH O TIRADORES
Otras opciones pag.171

AUXILIAR ESCOBERO FONDO DE 50 A 70 CM.

REF-2143 MUEBLE ESCOBERO



ALTURA 180 CM.					
Ancho Hasta cm.	TIPO DE PUERTA	PUNTOS			
		LAMINADO	LACA Mate o Brillo	RAL-NCS	MADERA
40	Sin puerta				
	Puerta Ciega				
	Puerta Espejo				
50	Sin puerta				
	Puerta Ciega				
	Puerta Espejo				

Para medidas intermedias en ancho se aplica precio superior.

* APERTURA PUSH O TIRADORES
Otras opciones pag.171

ALTILLO 1 PUERTA

REF-2144

Fondo de 50 hasta 70cm.

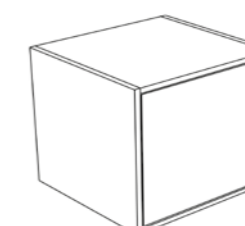

* APERTURA PUSH O TIRADORES
Otras opciones pag.171

ALTURA DE 40 A 60 CM.				
Ancho Hasta cm.	PUNTOS			
	LAMINADO	LACA Mate o Brillo	RAL-NCS	MADERA
40				
50				

Para medidas intermedias en ancho se aplica precio superior.

MÓDULOS VESTIDORES FONDO 50 CM.

REF-2145 3 BALDAS+2 CAJONES



* APERTURA PUSH O TIRADORES
Otras opciones pag.171

ALTURA 180 CM.					
Ancho Hasta cm.	TIPO DE PUERTA	PUNTOS			
		LAMINADO	LACA Mate o Brillo	RAL-NCS	MADERA
40	Sin puerta				
	Puerta Ciega				
	Puerta Espejo				
50	Sin puerta				
	Puerta Ciega				
	Puerta Espejo				

Para medidas intermedias en ancho se aplica precio superior.

MÓDULOS VESTIDORES FONDO 50 CM.

REF-2146

PERCHERO+2 CAJONES

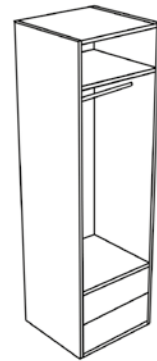

* APERTURA PUSH O TIRADORES
Otras opciones pag.171

REF-2147

5 BALDAS



* APERTURA PUSH O TIRADORES
Otras opciones pag.171

REF-2148

3 BALDAS+3 ZAPATEROS

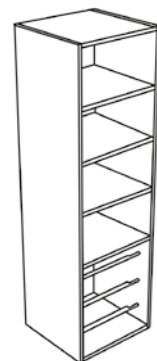

* APERTURA PUSH O TIRADORES
Otras opciones pag.171

REF-2149

PERCHERO+3 ZAPATEROS

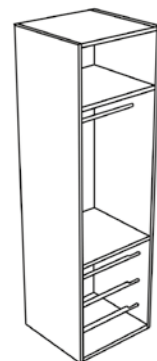

* APERTURA PUSH O TIRADORES
Otras opciones pag.171

ALTURA 180 CM.					
Ancho Hasta cm.	TIPO DE PUERTA	PUNTOS			
		LAMINADO	LACA Mate o Brillo	RAL-NCS	MADERA
40	Sin puerta				
	Puerta Ciega				
	Puerta Espejo				
50	Sin puerta				
	Puerta Ciega				
	Puerta Espejo				

Para medidas intermedias en ancho se aplica precio superior.

ALTURA 180 CM.					
Ancho Hasta cm.	TIPO DE PUERTA	PUNTOS			
		LAMINADO	LACA Mate o Brillo	RAL-NCS	MADERA
40	Sin puerta				
	Puerta Ciega				
	Puerta Espejo				
50	Sin puerta				
	Puerta Ciega				
	Puerta Espejo				

Para medidas intermedias en ancho se aplica precio superior.

ALTURA 180 CM.					
Ancho Hasta cm.	TIPO DE PUERTA	PUNTOS			
		LAMINADO	LACA Mate o Brillo	RAL-NCS	MADERA
40	Sin puerta				
	Puerta Ciega				
	Puerta Espejo				
50	Sin puerta				
	Puerta Ciega				
	Puerta Espejo				

Para medidas intermedias en ancho se aplica precio superior.

ALTURA 180 CM.					
Ancho Hasta cm.	TIPO DE PUERTA	PUNTOS			
		LAMINADO	LACA Mate o Brillo	RAL-NCS	MADERA
40	Sin puerta				
	Puerta Ciega				
	Puerta Espejo				
50	Sin puerta				
	Puerta Ciega				
	Puerta Espejo				

Para medidas intermedias en ancho se aplica precio superior.

COMPLEMENTOS

ENCHUFES CON / SIN USB

1 TOMA SCHUKO |



1 TOMA SCHUKO + 2USB |



2 TOMAS SCHUKO |



2 TOMAS SCHUKO + 2USB |



3 TOMAS SCHUKO |



TAPA NEGRA

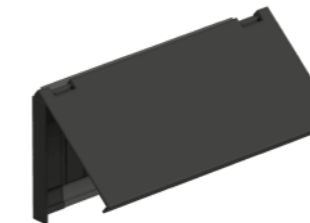

TAPA BLANCA

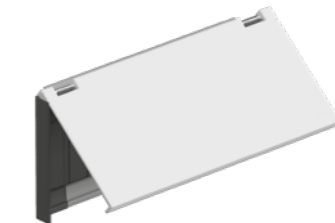

AD
Bath

LAVABOS ENCASTRE CERÁMICOS

REF-1000

GEN Seno Centrado Fondo 46cm.



ALTURA DE 1,6 CM.							
Ancho Hasta cm.	51	61	71	81	91	101	121
Puntos							

REF-1002

BARCE Seno Centrado Fondo 46cm./40cm.



ALTURA DE 1,8 CM. FONDO 46 CM.							ALTURA DE 1,8 CM. FONDO 40 CM.				
Ancho Hasta cm.	61	71	81	91	101	121	Ancho Hasta cm.	61	71	81	101
Puntos							Puntos				

REF-1004

BARCE Seno Desplazado Derecha Fondo 46cm.

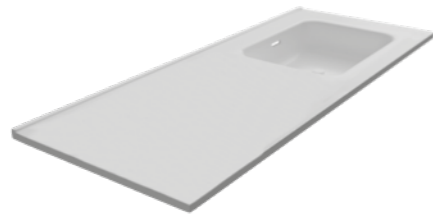

ALTURA DE 1,8 CM.				
Ancho Hasta cm.	81	91	101	121
Puntos				

REF-1006

VENUS 2 Senos Fondo 46cm.



ALTURA DE 1,8 CM.	
Ancho Hasta cm.	101
Puntos	

REF-1001

GEN 2 Senos Fondo 46cm.



ALTURA DE 1,6 CM.	
Ancho Hasta cm.	121
Puntos	

REF-1003

BARCE 2 Senos Fondo 46cm.



ALTURA DE 1,8 CM.		
Ancho Hasta cm.	121	141
Puntos		

REF-1005

BARCE Seno Desplazado Izquierda Fondo 46cm.



ALTURA DE 1,8 CM.				
Ancho Hasta cm.	81	91	101	121
Puntos				

LAVABOS ENCASTRE GEL COAT

REF-1010

ALAN Seno Centrado Fondo 46cm.



ALTURA DE 1,2 CM.										
Ancho Hasta cm.	61	71	81	91	101	121	141	161	181	201
Puntos										

Para medidas intermedias en ancho se aplica precio superior.

REF-1012

ALAN Seno Desplazado Derecha Fondo 46cm.

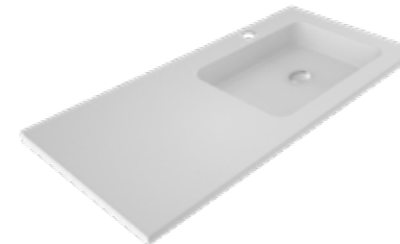

ALTURA DE 1,2 CM.								
Ancho Hasta cm.	81	91	101	121	141	161	181	201
Puntos								

Para medidas intermedias en ancho se aplica precio superior.

OPCIONES LAVABO ALAN:

POZA OVALADA

Sin incremento

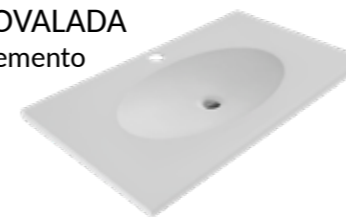

CALADO TOALLERO LATERAL

FONDO DESDE 46 A 55CM

OPCIONES COLOR CARTA GENERAL, RAL, NCS

OTRAS MEDIDAS Y OPCIONES, CONSULTAR

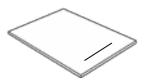

ACABADOS DISPONIBLES

BLANCO	CAPUCHINO	TANGO	HORMIGÓN	AZUL ÍNDICO
VERDE OLIVA	ROSA	AZIER	NEGRO	

Colocación del seno y orificio de grifo a medida según tomas de pared, sin incremento

REF-1011

ALAN 2 Senos Fondo 46cm.



ALTURA DE 1,2 CM.					
Ancho Hasta cm.	121	141	161	181	201
Puntos					

Para medidas intermedias en ancho se aplica precio superior.

REF-1013

ALAN Seno Desplazado Izquierda Fondo 46cm.



ALTURA DE 1,2 CM.								
Ancho Hasta cm.	81	91	101	121	141	161	181	201
Puntos								

Para medidas intermedias en ancho se aplica precio superior.

LAVABOS ENCASTRE

SOLID SURFACE

REF-1020

SELE Seno Centrado Fondo 46cm.



ALTURA DE 1,2 CM.										
Ancho Hasta cm.	61	71	81	91	101	121	141	161	181	201
Puntos										

Para medidas intermedias en ancho se aplica precio superior.

Colocación del seno y orificio de grifo a medida según tomas de pared, sin incremento

REF-1021

SELE 2 Senos Fondo 46cm.



ALTURA DE 1,2 CM.					
Ancho Hasta cm.	121	141	161	181	201
Puntos					

Para medidas intermedias en ancho se aplica precio superior.

REF-1022

SELE Seno Desplazado Derecha Fondo 46cm.

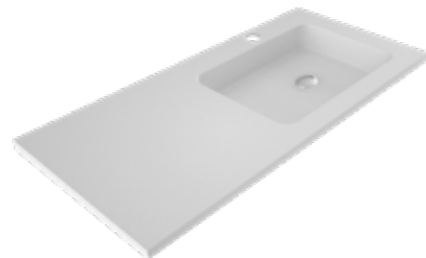

ALTURA DE 1,2 CM.								
Ancho Hasta cm.	81	91	101	121	141	161	181	201
Puntos								

Para medidas intermedias en ancho se aplica precio superior.

REF-1023

SELE Seno Desplazado Izquierda Fondo 46cm.



ALTURA DE 1,2 CM.								
Ancho Hasta cm.	81	91	101	121	141	161	181	201
Puntos								

Para medidas intermedias en ancho se aplica precio superior.

OPCIONES LAVABO SELE:

POZA OVALADA
Sin incremento

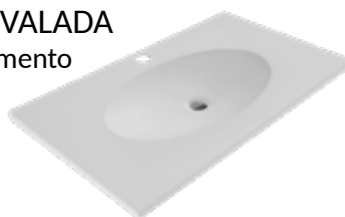

CALADO TOALLERO LATERAL
FONDO DESDE 46 A 55CM
OPCIONES COLOR CARTA GENERAL, RAL, NCS
OTRAS MEDIDAS Y OPCIONES, CONSULTAR



ACABADOS DISPONIBLES

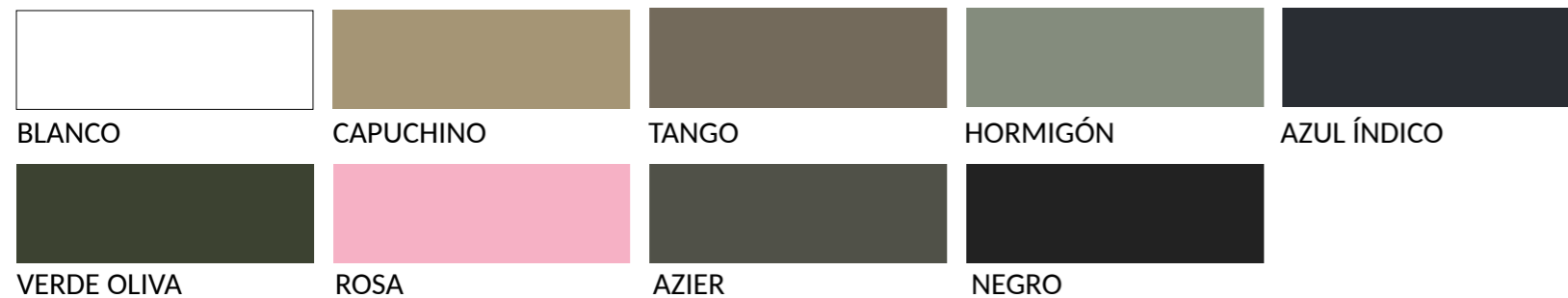

LAVABOS ENCASTRE

MÁRMOL COMPAC

REF-1030

Seno Centrado Fondo 46cm.

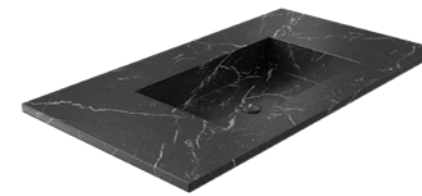

ALTURA DE 2 CM.							
Ancho Hasta cm.	61	71	81	91	101	121	141
Puntos							
Ancho Hasta cm.	161	181	201	221	241		
Puntos							

Para medidas intermedias en ancho se aplica precio superior.

REF-1032

Seno Desplazado Derecha Fondo 46cm.

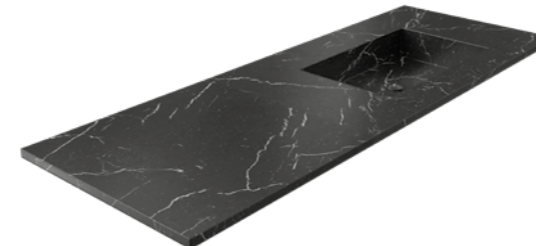

ALTURA DE 2 CM.					
Ancho Hasta cm.	81	91	101	121	141
Puntos					
Ancho Hasta cm.	161	181	201	221	241
Puntos					

Para medidas intermedias en ancho se aplica precio superior.

OPCIONES LAVABO MÁRMOL COMPAC:

POZA MICRO PLUS
De serie



POZA TAP

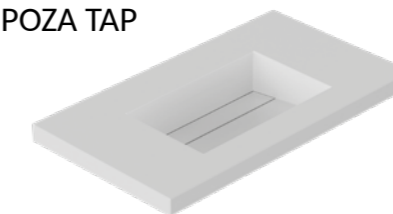

POZA MINOR

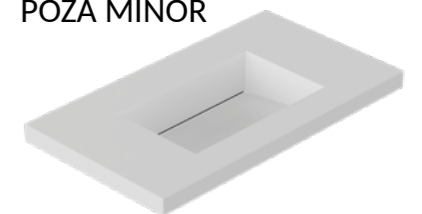

ACABADOS DISPONIBLES MÁRMOL COMPAC:



REF-1031

2 Senos Fondo 46cm.



ALTURA DE 2 CM.							
Ancho Hasta cm.	121	141	161	181	201	221	241
Puntos							

Para medidas intermedias en ancho se aplica precio superior.

REF-1033

Seno Desplazado Izquierda Fondo 46cm.

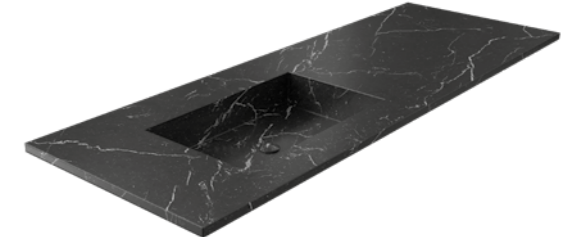

ALTURA DE 2 CM.					
Ancho Hasta cm.	81	91	101	121	141
Puntos					
Ancho Hasta cm.	161	181	201	221	241
Puntos					

Para medidas intermedias en ancho se aplica precio superior.

LAVABOS ENCASTRE

MICROTEX (Encimera + Lavabo Solid Surface Blanco)

REF-1040

MICRODUS Seno Centrado Fondo de 40 a 50cm.



ALTURA DE 1,2 CM.							
Ancho Hasta cm.	61	71	81	91	101	121	141
Puntos							

Para medidas intermedias en ancho se aplica precio superior.

REF-1042

MICRODUS Seno Desplazado Derecha Fondo 40 a 50 cm.



ALTURA DE 1,2 CM.					
Ancho Hasta cm.	81	91	101	121	141
Puntos					

Para medidas intermedias en ancho se aplica precio superior.

ACABADOS DISPONIBLES DE ENCIMERA Y LAVABO*



BLANCO CAPUCHINO TANGO HORMIGÓN AZUL ÍNDICO VERDE OLIVA



ROSA AZIER NEGRO

*LAVABO ACABADO BLANCO, SIN INCREMENTO. RESTO DE ACABADOS

LAVABOS ENCASTRE

PORCELÁNICO

REF-1050

Seno Centrado Fondo 46cm.

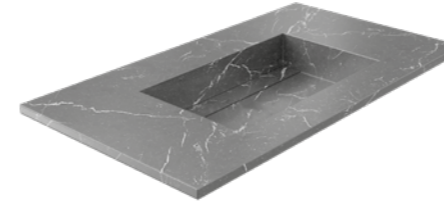

ALTURA DE 1,2 CM.							
Ancho Hasta cm.	61	71	81	91	101	121	141
Puntos							
Ancho Hasta cm.	161	181	201	221	241		
Puntos							

Para medidas intermedias en ancho se aplica precio superior.

REF-1052

Seno Desplazado Derecha Fondo 46cm.

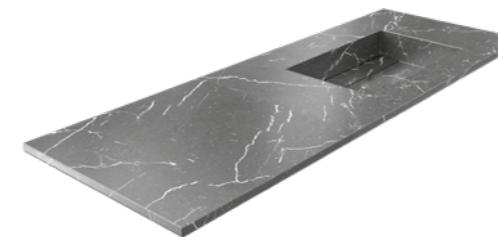

ALTURA DE 1,2 CM.					
Ancho Hasta cm.	81	91	101	121	141
Puntos					
Ancho Hasta cm.	161	181	201	221	241
Puntos					

Para medidas intermedias en ancho se aplica precio superior.

OPCIONES LAVABO PORCELÁNICO:

POZA TAP

De serie

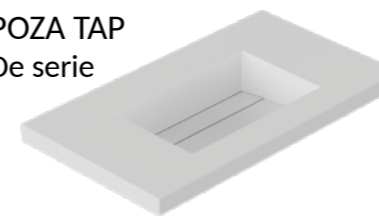

POZA MINOR

Sin incremento

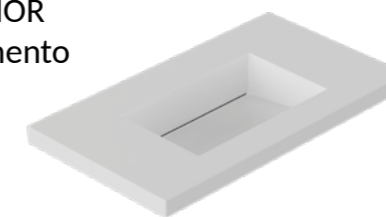

ACABADOS DISPONIBLES PORCELÁNICO:



BELVEDERE GRIS PICASSO CALACATTA TERRAFOSIL



CEMENTO TERRAFOSIL BLACK

REF-1051

2 Senos Fondo 46cm.

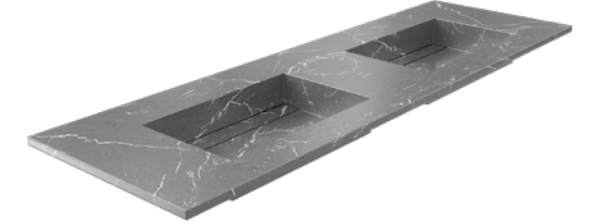

ALTURA DE 1,2 CM.							
Ancho Hasta cm.	121	141	161	181	201	221	241
Puntos							

Para medidas intermedias en ancho se aplica precio superior.

REF-1053

Seno Desplazado Izquierda Fondo 46cm.

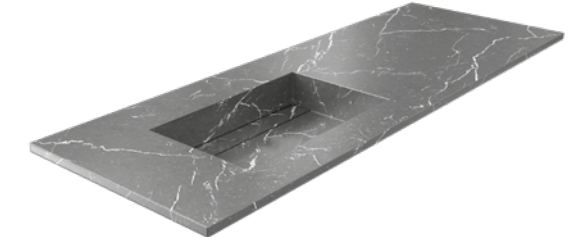

ALTURA DE 1,2 CM.					
Ancho Hasta cm.	81	91	101	121	141
Puntos					
Ancho Hasta cm.	161	181	201	221	241
Puntos					

Para medidas intermedias en ancho se aplica precio superior.

LAVABOS CON FALDÓN

GEL COAT

REF-1060

LOF Seno Centrado Fondo 46cm.



ALTURA FALDÓN DE 5 A 12 CM.										
Ancho Hasta cm.	61	71	81	91	101	121	141	161	181	201
Puntos										

Para medidas intermedias en ancho se aplica precio superior.

Colocación del seno y orificio de grifo a medida según tomas de pared, sin incremento

REF-1061

LOF 2 Senos Fondo 46cm.



ALTURA FALDÓN DE 5 A 12 CM.					
Ancho Hasta cm.	121	141	161	181	201
Puntos					

Para medidas intermedias en ancho se aplica precio superior.

LAVABOS CON FALDÓN

SOLID SURFACE

REF-1070

ATENAS Seno Centrado Fondo 46cm.



ALTURA DE 5 A 12 CM.										
Ancho Hasta cm.	61	71	81	91	101	121	141	161	181	201
Puntos										

Para medidas intermedias en ancho se aplica precio superior.

Colocación del seno y orificio de grifo a medida según tomas de pared, sin incremento

REF-1071

ATENAS 2 Senos Fondo 46cm.



ALTURA DE 5 A 12 CM.					
Ancho Hasta cm.	121	141	161	181	201
Puntos					

Para medidas intermedias en ancho se aplica precio superior.

REF-1062

LOF Seno Desplazado Derecha Fondo 46cm.



ALTURA FALDÓN DE 5 A 12 CM.									
Ancho Hasta cm.	81	91	101	121	141	161	181	201	
Puntos									

Para medidas intermedias en ancho se aplica precio superior.

REF-1063

LOF Seno Desplazado Izquierda Fondo 46cm.



ALTURA FALDÓN DE 5 A 12 CM.									
Ancho Hasta cm.	81	91	101	121	141	161	181	201	
Puntos									

Para medidas intermedias en ancho se aplica precio superior.

REF-1072

ATENAS Seno Desplazado Derecha Fondo 46cm.



ALTURA DE 5 A 12 CM.									
Ancho Hasta cm.	81	91	101	121	141	161	181	201	
Puntos									

Para medidas intermedias en ancho se aplica precio superior.

REF-1073

ATENAS Seno Desplazado Izquierda Fondo 46cm.



ALTURA DE 5 A 12 CM.									
Ancho Hasta cm.	81	91	101	121	141	161	181	201	
Puntos									

Para medidas intermedias en ancho se aplica precio superior.

OPCIONES LAVABO LOF:

POZA OVALADA

Sin incremento



INCLUYE HERRAJES DE SUJECCIÓN

CALADO TOALLERO LATERAL O FRONTAL

FONDO DESDE 46 A 55CM

OPCIONES COLOR CARTA GENERAL, RAL, NCS

OTRAS MEDIDAS Y OPCIONES, CONSULTAR



OPCIONES LAVABO ATENAS:

POZA OVALADA

Sin incremento



INCLUYE HERRAJES DE SUJECCIÓN

CALADO TOALLERO LATERAL O FRONTAL

FONDO DESDE 46 A 55CM

OPCIONES COLOR CARTA GENERAL, RAL, NCS

OTRAS MEDIDAS Y OPCIONES, CONSULTAR



ACABADOS DISPONIBLES



BLANCO



CAPUCHINO



TANGO



HORMIGÓN



AZUL ÍNDICO



VERDE OLIVA



ROSA



AZIER



NEGRO

ACABADOS DISPONIBLES

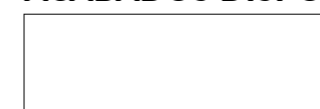

BLANCO



CAPUCHINO



TANGO



HORMIGÓN



AZUL ÍNDICO



VERDE OLIVA



ROSA



AZIER



NEGRO

LAVABOS CON FALDÓN

MÁRMOL COMPAC

REF-1080

Seno Centrado Fondo 46cm.

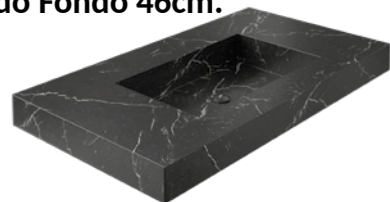

ALTURA DE 5 A 12 CM..							
Ancho Hasta cm.	61	71	81	91	101	121	141
Puntos							
Ancho Hasta cm.	161	181	201	221	241		
Puntos							

Para medidas intermedias en ancho se aplica precio superior.

REF-1082

Seno Desplazado Derecha Fondo 46cm.



ALTURA DE 5 A 12 CM..					
Ancho Hasta cm.	81	91	101	121	141
Puntos					
Ancho Hasta cm.	161	181	201	221	241
Puntos					

Para medidas intermedias en ancho se aplica precio superior.

OPCIONES LAVABO MÁRMOL COMPAC:

POZA MICRO PLUS

De serie

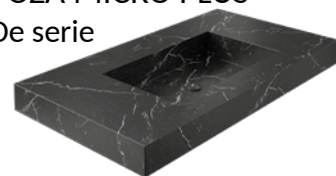

POZA TAP

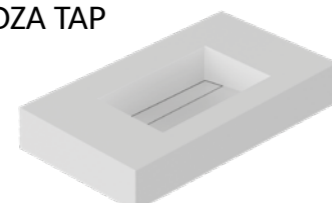

POZA MINOR

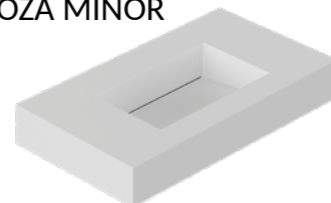

INCLUYE HERRAJES DE SUJECCIÓN
CALADO TOALLERO LATERAL O FRONTAL



ACABADOS DISPONIBLES MÁRMOL COMPAC:



CALACATTA



GRIS POLAR



NEGRO MAQUINA



ESTUARIO DIGITAL

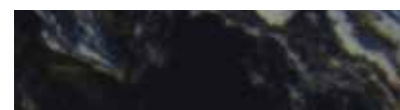

PORTORO



COFFE



VERONA

LAVABOS CON FALDÓN

PORCELÁNICO

REF-1090

Seno Centrado Fondo 46cm.

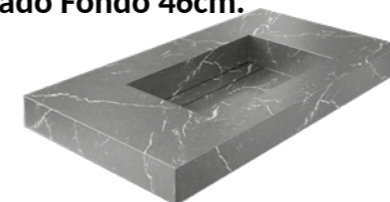

ALTURA DE 5 A 12 CM..							
Ancho Hasta cm.	61	71	81	91	101	121	141
Puntos							
Ancho Hasta cm.	161	181	201	221	241		
Puntos							

Para medidas intermedias en ancho se aplica precio superior.

REF-1092

Seno Desplazado Derecha Fondo 46cm.

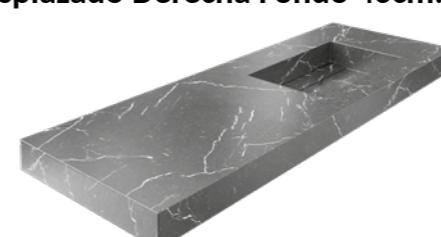

ALTURA DE 5 A 12 CM..					
Ancho Hasta cm.	81	91	101	121	141
Puntos					
Ancho Hasta cm.	161	181	201	221	241
Puntos					

Para medidas intermedias en ancho se aplica precio superior.

OPCIONES LAVABO PORCELÁNICO:

POZA TAP

De serie

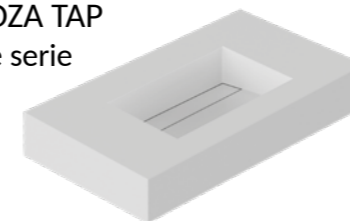

POZA MINOR

Sin incremento

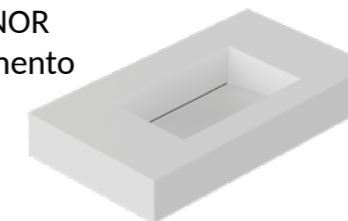

INCLUYE HERRAJES DE SUJECCIÓN
CALADO TOALLERO LATERAL O FRONTAL:



ACABADOS DISPONIBLES PORCELÁNICO:



BELVEDERE

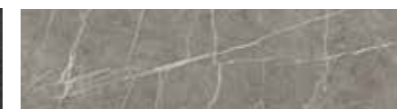

GRIS PICASSO



CALACATTA



TERRAFOSIL



CEMENTO

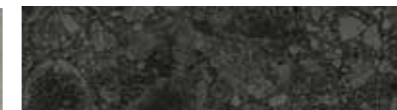

TERRAFOSIL BLACK

REF-1091

2 Senos Fondo 46cm.

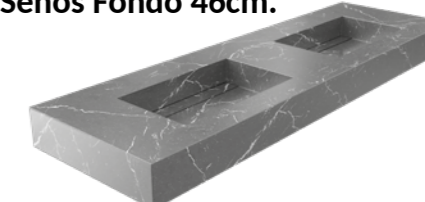

ALTURA DE 5 A 12 CM.							
Ancho Hasta cm.	121	141	161	181	201	221	241
Puntos							

Para medidas intermedias en ancho se aplica precio superior.

REF-1093

Seno Desplazado Izquierda Fondo 46cm.

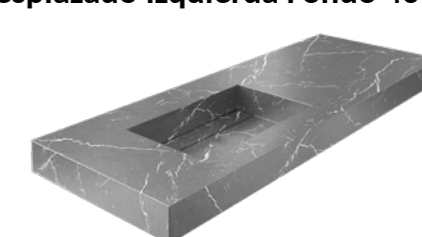

ALTURA DE 5 A 12 CM..					
Ancho Hasta cm.	81	91	101	121	141
Puntos					
Ancho Hasta cm.	161	181	201	221	241
Puntos					

Para medidas intermedias en ancho se aplica precio superior.

LAVABOS SOBRE ENCIMERA

CERÁMICOS

REF-1100
SQUAR Fondo 36,5 cm.



ALTURA 15 CM.		
Ancho 45,5cm.	Blanco	Color
Puntos		

REF-1101
LAR Ø 29 cm.



ALTURA 10 CM.		
Ancho Ø 29cm.	Blanco	Color
Puntos		

REF-1102
VAL Fondo 32,5 cm.



ALTURA 13,5 CM.		
Ancho 45,5cm.	Blanco	Color
Puntos		

REF-1103
BEN Ø 37 cm.



ALTURA 17 CM.		
Ancho Ø 37cm.	Blanco	Color
Puntos		

REF-1104
CUS Ø 37 cm.



ALTURA 12 CM.		
Ancho Ø 37cm.	Blanco	Color
Puntos		

REF-1105
DOR Fondo 28 cm.



ALTURA 10 CM.		
Ancho 28cm.	Blanco	Color
Puntos		

GEL COAT Y SOLID SURFACE

REF-1110
FLORIDA Ø 38 cm.



ALTURA 10 CM.		
Ancho Ø 36cm.	Gel Coat	Solid Surface
Puntos		

REF-1111
DANKO



ALTURA 10 CM.			
Ancho	Fondo	Gel Coat	Solid Surface
		Puntos	
45	28		
60	32		
75	32		

SOLID SURFACE

REF-1120
XL Fondo 40 cm.



ALTURA 30 CM.	
Ancho 50cm.	Solid Surface
Puntos	

REF-1121
WAL Fondo 31 cm.



ALTURA 10 CM.	
Ancho	Solid Surface
	Puntos
55	
65	
75	

REF-1122
OVAL Fondo 38 cm.



ALTURA 10 CM.	
Ancho 55cm.	Solid Surface
Puntos	

OPCIONES COLOR CARTA GENERAL, RAL, NCS

ACABADOS DISPONIBLES para Lavabos Cerámicos sobre encimera, Gel Coat y Solid Surface

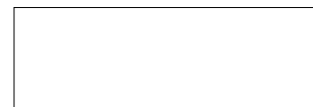

BLANCO



CAPUCHINO



TANGO



HORMIGÓN



AZUL ÍNDICO



VERDE OLIVA



ROSA



AZIER



NEGRO

LAVABOS SOBRE ENCIMERA

GEL COAT

REF-1130
TOLA Fondo 35 cm.



ALTURA 11 CM.	
Ancho 56cm.	Gel Coat
Puntos	

REF-1131
TRO Fondo 24 cm.



ALTURA 16 CM.	
Ancho 57cm.	Gel Coat
Puntos	

REF-1132
SIU Fondo 33 cm.

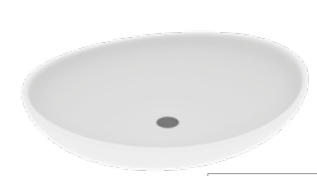

ALTURA 10 CM.	
Ancho 53cm.	Gel Coat
Puntos	

OPCIONES COLOR CARTA GENERAL, RAL, NCS

MÁRMOL COMPAC

REF-1140
MARIO Fondo de 35 a 45,5 cm.



ALTURA DE 10 A 12 CM.				
Ancho Hasta cm.	50	60	80	100
Puntos				
Ancho Hasta cm.	ALTURA DE 12,1 A 20 CM.			
	Puntos			

REF-1141
PETRA Fondo de 35 a 45,5 cm.



ALTURA DE 10 A 12 CM.				
Ancho Hasta cm.	50	60	80	100
Puntos				
Ancho Hasta cm.	ALTURA DE 12,1 A 20 CM.			
	Puntos			

ACABADOS DISPONIBLES MÁRMOL COMPAC:



CALACATTA



GRIS POLAR

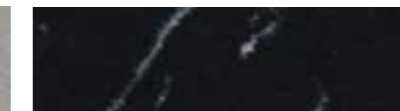

NEGRO MAQUINA



ESTUARIO DIGITAL

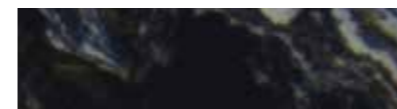

PORTORO



COFFE



VERONA

METÁLICOS (Acero Inoxidable)

REF-1150
CUADRADO Fondo 36 cm.

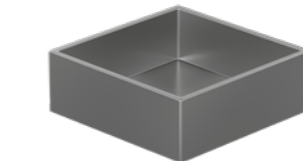

ALTURA 12 CM.	
Ancho 36cm.	Metálico
Puntos	

REF-1151
CÍRCULO Fondo Ø 36 cm.



ALTURA 12 CM.	
Ancho Ø 36cm.	Metálico
Puntos	

LAVABOS SEMI ENCASTRE

SOLID SURFACE

REF-1160

LUPU Fondo 34 cm.

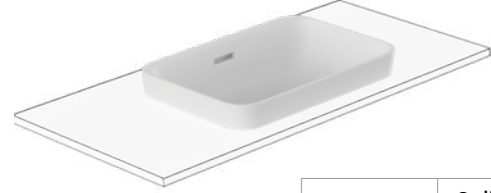

Ancho 50cm.	Solid Surface
Puntos	

REF-1161

TECO Fondo 46cm.

*Opcional con calado grifo o no

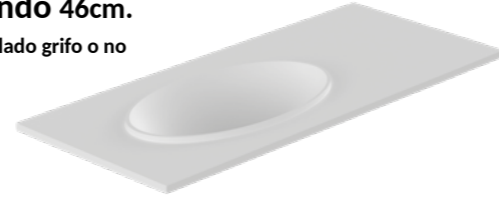

LAVABO CON ENCIMERA (una misma pieza)											
MEDIDA DE POZA 55 ANCHO x 38 FONDO											
Ancho Hasta cm.	61	71	81	91	101	121	141	161	181	201	
Puntos											

OPCIONES COLOR CARTA GENERAL, RAL, NCS

METÁLICOS (Acero Inoxidable)

REF-1170

CUADRADO Fondo 36 cm.

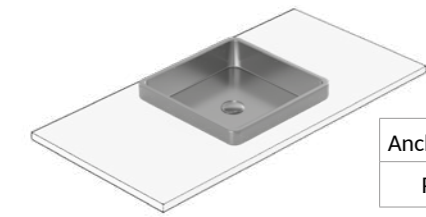

Ancho 36cm.	Metálico
Puntos	

REF-1171

CÍRCULO Fondo Ø 36 cm.

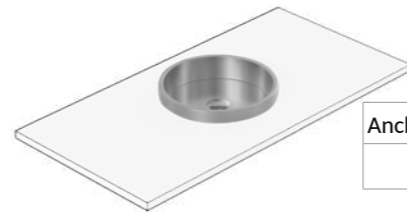

Ancho Ø 36cm.	Metálico
Puntos	

VÁVULA Y SIFONES

REF-1200

VÁVULA CLICK-CLICK

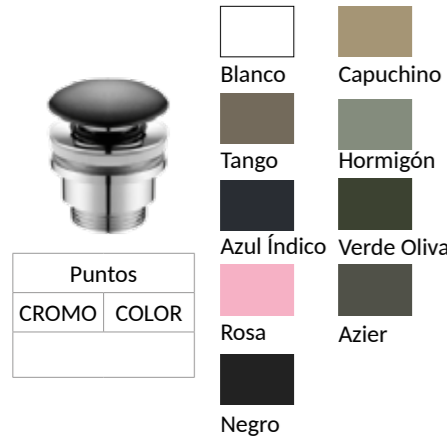

Puntos	
CROMO	COLOR

REF-1201

VÁVULA EXTRAPLANA



ALTURA 5,3cm	
Puntos	

REF-1202

VÁVULA CLICK-CLICK con rebosadero



Puntos	
--------	--

REF-1203

VÁVULA CLICK-CLICK y Sifón Metal Negro



Puntos	
--------	--

REF-1204

VÁVULA CLICK-CLICK y Sifón Metal Blanco



Puntos	
--------	--

REF-1205

VÁVULA CLICK-CLICK y Sifón Cromado Plástico



Puntos	
--------	--

REF-1206

VÁVULA CLICK-CLICK y Sifón Cromado Plástico



Puntos	
--------	--

REF-1207

SIFÓN METAL CROMADO



Puntos	
--------	--

ESPEJOS

REF-3000

LUM Luna sobre base



ALTURA 80 CM.								
Ancho Hasta cm.	60	70	80	90	100	120	140	
LAMINADO Base 19mm Puntos								
LACA Base 10mm Puntos								
MADERA Base 19mm Puntos								

REF-3001

SERIES Luna sobre base



ALTURA 80 CM.								
Ancho Hasta cm.	60	70	80	90	100	120	140	
LAMINADO Base 19mm Puntos								
LACA Base 10mm Puntos								
MADERA Base 19mm Puntos								

REF-3002

REDONDO Luna sobre base

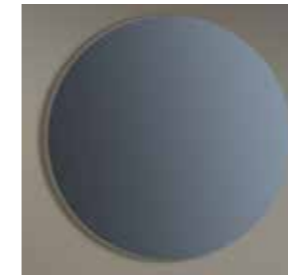

ALTURA 80 CM.				
Ancho Ø Hasta cm.	60	80	100	120
LACA Base 10mm Puntos				

REF-3003

BOLA Luna sobre base



ALTURA 80 CM.				
Ancho Ø Hasta cm.	60	80	100	120
LACA Base 10mm Puntos				

REF-3004

OVALADO Luna sobre base

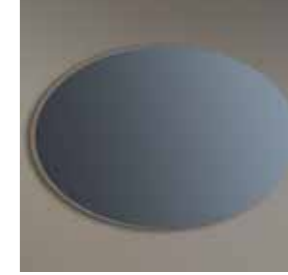

ALTURA 80 CM.		
Ancho Hasta cm.	100	120
LACA Base 10mm Puntos		

REF-3005

CANTO PULIDO 4mm.



ALTURA 80 CM.						
Ancho Hasta cm.	50	60	80	100	120	140
Puntos						

REF-3006

BASI 4mm.



Ancho Ø Hasta cm.	60	80	100	120
Puntos				

APLIQUE

REF-3100

FORTU Fondo 10 cm.



60CM.

Puntos



30CM.

Puntos

ESPEJOS LED

A MEDIDA Y PROYECTOS ESPECIALES CONSULTAR PRECIO.
Para medidas intermedias en ancho se aplica precio superior.

REF-3010

CIR Luz led perimetral



Ancho Ø						
Hasta cm.	60	70	80	90	100	120
Puntos						

REF-3011

MAR Luz led perimetral/frontal
(superior e inferior)



ALTURA 80 CM.							
Ancho Hasta cm.	60	70	80	90	100	120	140
Puntos							

REF-3012

TRIA Luz led perimetral/frontal



ALTURA 66 CM.	
Ancho cm.	75
Puntos	

REF-3013

TIERRA Luz led perimetral
(superior e inferior)



ALTURA 80 CM.					
Ancho Hasta cm.	60	70	80	90	100
Puntos					
Ancho Hasta cm.	120	140	160	180	200
Puntos					

REF-3014

AMI Luz led perimetral/frontal



ALTURA 80 CM.					
Ancho Hasta cm.	60	70	80	90	100
Puntos					
Ancho Hasta cm.	120	140	160	180	200
Puntos					

REF-3015

LUPA Luz led perimetral con lupa



ALTURA 80 CM.					
Ancho Hasta cm.	60	70	80	90	100
Puntos					
Ancho Hasta cm.	120	140	160	180	200
Puntos					

REF-3016

VERTA Luz led perimetral



ALTURA 80 CM.					
Ancho Hasta cm.	60	70	80	90	100
Puntos					
Ancho Hasta cm.	120	140	160	180	200
Puntos					

REF-3020

BORE Luz led perimetral/frontal



Ancho Ø Hasta cm.	60	70	80	90	100	120
Puntos						

REF-3021

DUO Luz led frontal



ALTURA 80 CM.					
Ancho Hasta cm.	60	70	80	90	100
Puntos					
Ancho Hasta cm.	120	140	160	180	200
Puntos					

ESPEJOS LED

A MEDIDA Y PROYECTOS ESPECIALES CONSULTAR PRECIO.
Para medidas intermedias en ancho se aplica precio superior.

REF-3022

ECO Luz led frontal



ALTURA 80 CM.					
Ancho Hasta cm.	60	70	80	90	100
Puntos					
Ancho Hasta cm.	120	140	160	180	200
Puntos					

REF-3023

LEO Luz led frontal



ALTURA 80 CM.					
Ancho Hasta cm.	60	70	80	90	100
Puntos					
Ancho Hasta cm.	120	140	160	180	200
Puntos					

REF-3024

ARIES Luz led frontal



ALTURA 80 CM.					
Ancho Hasta cm.	60	70	80	90	100
Puntos					
Ancho Hasta cm.	120	140	160	180	200
Puntos					

REF-3025

ISLA Luz led frontal Fondo 10cm.



ALTURA 100 CM.		
Ancho 80 cm.	Una Cara	Doble Cara
LAMINADO Puntos		
LACA Puntos		
MADERA Puntos		

Opciones para espejos LED

PLACA ANTI-VAHO

Ancho cm.	60 a 100	120 a 140
PUNTOS		

SENSOR DE ENCENDIDO TÁCTIL



PUNTOS UNIDAD

SENSOR DE ENCENDIDO GESTUAL



PUNTOS UNIDAD

SENSOR ANTI-VAHO



PUNTOS UNIDAD

CARTA DE ACABADOS

LAMINADOS



PIZARRA



OAK CREAM



OAK RAW



OAK ELEGANCE



OAK SLAVONIA



NORDIC



OAK MOCCA



OAK DARK



OAK BOURBON



OAK VINTAGE



OAK NORTH



OAK EVOQUE

CARTA DE ACABADOS

LACA MATE/BRILLO



BLANCO

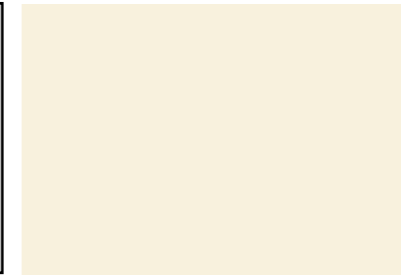

HUESO



CAPUCHINO



AZUL ÍNDICO

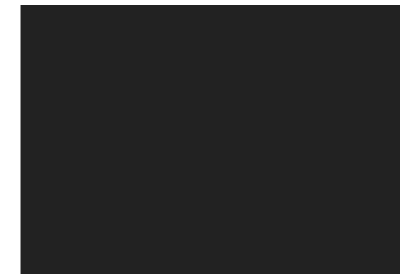

NEGRO

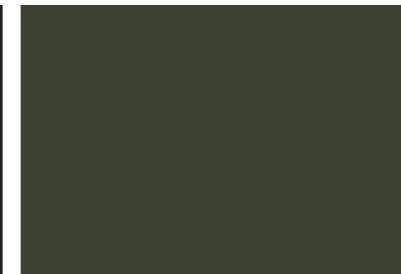

VERDE OLIVA

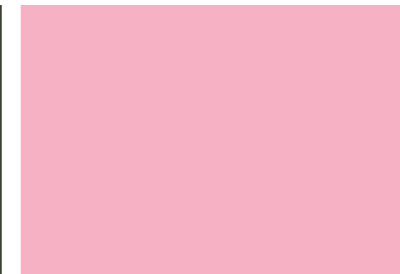

ROSA



TEJA



COBRE



AZIER



HORMIGÓN



VERDE AGUA



ALUMINIO



LONORA

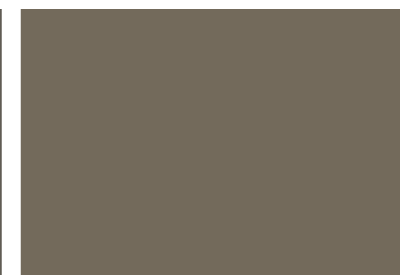

TANGO



CARTA DE ACABADOS

MADERA



NOGAL AMERICANO



NOGAL SANITE



ROBLE R01



ROBLE R07

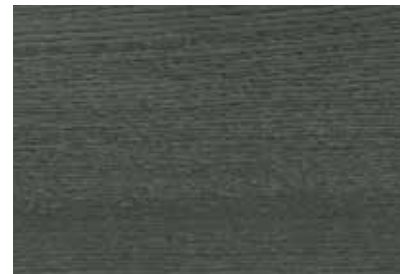

ROBLE R09



ROBLE R011



FRESNO



FRESNO OLIVATO



FRESNO FA1



FRESNO FN2

FRENTE DECORATIVO IMPRESO

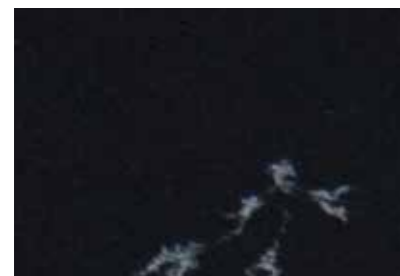

NEGRO MARQUINA



CALACATTA



GRIS POLAR

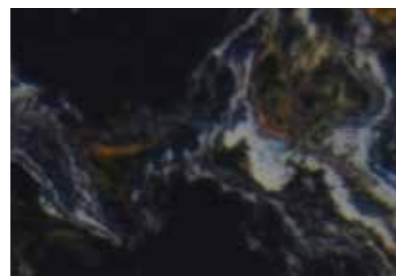

PORTORO

CARTA DE ACABADOS

MÁRMOL COMPAC

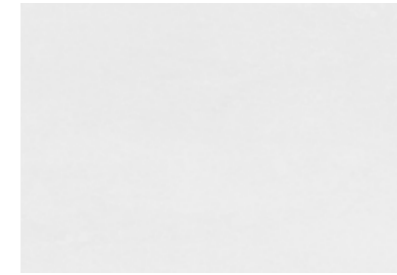

BLANCO



BLANCO ESTATUARIO



CALACATTA



BLANCO VERONA



TERRAZO WHITE



GRIS POLAR



COFFEE

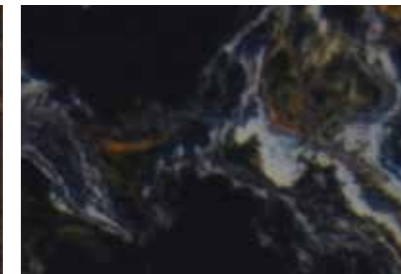

PORTORO



NEGRO MARQUINA

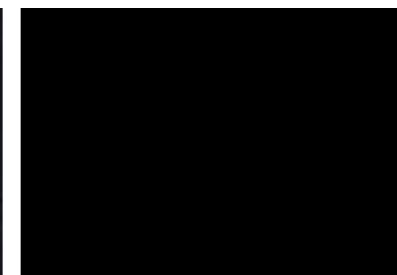

NEGRO

CARTA DE ACABADOS

PORCELÁNICOS



BELVEDERE

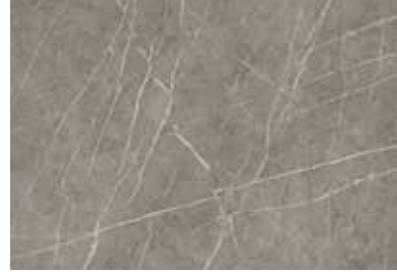

GRIS PICASSO



CALACATTA



TERRAFOSIL



CEMENTO

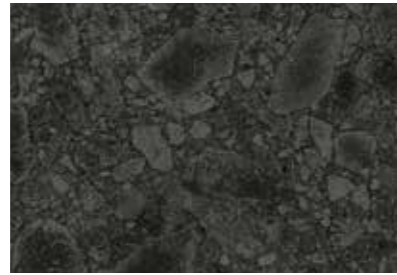

TERRAFOSIL BLACK

CARTA DE ACABADOS

GEL COAT, SOLID SURFACE, MICROTEX y LAVABOS CERÁMICOS SOBRE ENCIMERA



BLANCO



CAPUCHINO



TANGO



HORMIGÓN



AZUL ÍNDICO



VERDE OLIVA



ROSA



AZIER

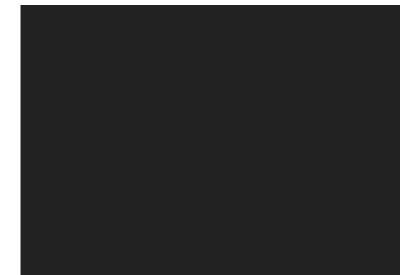

NEGRO

AD

Bath

ADBATH INNOVA S.L.

Polg.Ind. Pilar de la Dehesa Calle Aragón nº16,
14900 Lucena (Córdoba)

Telf: 957 - 733 180 WhatsApp: 681 - 144 741

pedidos@adbath.es
administracion@adbath.es
comercial@adbath.es
postventa@adbath.es

www.adbath.es

