

# CATALOGUE GÉNÉRAL DE VENTE 2026



30  
ans

À VOS CÔTÉS



Retrouvez toutes les **marques leader** sur le marché dans le catalogue reconnues pour la **qualité de leurs produits**.





## ÉQUIPEMENT DU DOMICILE

4 à 65

Fauteuils releveurs	4 - 12
Chaises ergonomiques & fauteuils de repos	13
Lits médicalisés	14 - 16
Autour du lit	17 - 23
Prévention d'escarres	24 - 29
Literie / Couettes	30 - 36
Linge de maison	37 - 41
Mobilité à la douche	42 - 43
Sièges de douche & bain	44 - 50
Barres d'appui	51 - 53
Aménagement de la salle de bain	54 - 56
Environnement toilettes	57 - 61
Bassins de lit / Urinaux & plastiques	62 - 65



## AIDE À LA VIE

66 à 122

Aides à la toilette	66 - 69
Soins de bouche	70 - 73
Accessoires du quotidien	74 - 79
Pincés de préhension	80 - 81
Piluliers	82 - 85
Téléphonie	86 - 90
Horloges, réveils & montres	91 - 93
Accessoires électriques / Surveillance	94
Autour de la table / Bavoires	95 - 109
Podologie - Protection des pieds / Chaussettes / Chaussures	110 - 118
Grenouillères	119 - 121
Sous-vêtements	122



## MOBILITÉ & TRANSFERT

123 à 155

Cannes de marche / Cannes anglaises & accessoires	123 - 127
Cadres de marche / Rollators & chariots de courses	128 - 138
Fauteuils roulants manuels non modulaires	139 - 141
Accessoires fauteuils roulants	142 - 143
Transfert / Rampes	144 - 149
Protections & immobilisation	150 - 151
Béquille main libre / Orthopédie	152 - 155



## INCONTINENCE & SOINS

156 à 189

Protections incontinence	156 - 171
Protections literie & fauteuils	172 - 174
Sous-vêtements	175 - 176
Électrostimulation, sondes & poches à urine	177 - 179
Hygiène	180 - 189



## CONFORT & BIEN-ÊTRE

190 à 243

Soins du corps	190 - 209
Soins des mains, des oreilles et des pieds	210 - 211
Maintien au chaud, bouillottes & coussins relaxants	212 - 219
Massage & bien-être	220 - 222
Coussin de voyage & correcteurs d'assise	223 - 224
Aides à la posture	225 - 227
Antiparasitaires & désinsecteurs	228
Aérosolthérapie par nébulisation	229 - 230
Traitement aérien	231
Parfums d'ambiance & destructeurs d'odeurs	232 - 235
Huiles essentielles & diffuseurs	236 - 237
Luminothérapie	238
Pressothérapie	239
Stimulation circulatoire & anti-douleurs	240 - 243



## RÉÉDUCATION & MASSAGE

244 à 259

Electrothérapie / Électrodes & sondes	244 - 245
Gels & huiles de massage / Crèmes, massages & soins	246 - 251
Compresse chaudes & froides	252 - 254
Vélos d'appartement / Accessoires de rééducation	255 - 259



## MATERNITÉ & PUÉRICULTURE

260 à 263

Puériculture	260
Soins maternité & bébés	261 - 263



## MOBILIER MÉDICAL

264 à 280

Cabinet médical	264 - 267
Guéridons / Paravents	268 - 269
Chaises & sièges ergonomiques / Fauteuils de repos	270 - 271
Tables de kiné & accessoires	272 - 273
Lampes d'examen	274 - 278
Poubelles & supports	279 - 280



## DIAGNOSTIC

281 à 345

Tensiomètres électroniques / Mesure de l'IPS	281 - 288
Tensiomètres manuels & accessoires	289 - 293
Stéthoscopes de diagnostic, surveillance & classiques	294 - 300
Otoscopes & spéculums	301 - 304
Ampoules & piles	305
Dermatoscopes	306 - 307
Lampes & lunettes	308
Oxymètres de pouls	309 - 311
Électrocardiographes / Moniteurs multiparamètres & Dopplers	312 - 318
Accessoires électrocardiographes	319 - 321
Contrôle du souffle / Éthylotests	322 - 324
Dépistage & analyses	325 - 328
Thermomètres	329 - 333
Pèses bébés à usage privé	334
Pèses-personnes mécaniques & électroniques à usage privé	335 - 339
Pèses-personnes & pèses bébés de classe médicale	340 - 341
Fauteuils de pesée de classe médicale	342
Auto-diagnostic gamme parlante	343
Toises adultes & bébés	344 - 345



## SECOURS

346 à 367

Défibrillateurs	346 - 348
Armoires murales & signalisation	349
Trousses de secours & accessoires de secours	350 - 358
Armoires à pharmacie	359
Mallettes & sacs à dos	360
Insufflateurs & accessoires / Aspirateurs de mucosités	361 - 364
Portage / Évacuation	365
Accessoires portage & immobilisation	366
Matelas coquilles & accessoires	367



## HYGIÈNE & PROTECTIONS

368 à 421

Hygiène des mains / Protections des mains	368 - 370
Désinfection des mains / Lingettes désinfectantes / Alcools	371 - 378
Désinfection de surfaces & des instruments	379 - 386
Accessoires de stérilisation	387
Désinfection par voies aériennes	388
Entretien	389 - 393
Essuie-mains / Papier toilette / Essuie-tout & mouchoirs	394 - 399
Gants d'examen & de chirurgie / Doigtiers	400 - 403
Protections à usage unique	404 - 407
Blouses / Pantalons / Tuniques / Blouses patients & tabliers	408 - 412
Accessoires infirmiers	413
Chaussures	414 - 418
Draps d'examen	419 - 421



## INSTRUMENTATION

422 à 446

Instrumentation & désinfection	422 - 423
Sets à usage unique	424 - 427
Soins de bouche	428 - 429
Instrumentation à usage unique & qualité bloc	430 - 431
Instrumentation qualité service	432 - 434
Boîtes à instruments & plateaux / Pissettes, pots & mortiers	435 - 436
Accessoires de gynécologie	437 - 438
Bistouris / Lames / Coupes fils	439 - 440
Sets de suture / agrafeuses & ôtes-agrafes	441
Sutures & ligatures / Traitement par le froid & cautérisation	442 - 444
Tondeuses / Rasoirs / Crayons dermatographiques	445
Poires & lavement	446



## INJECTION

447 à 463

Aiguilles de sécurité & hypodermiques	447
Seringues 2 & 3 pièces	448 - 449
Insuline & tuberculine	450
Pansements cathéters & cathéters	451 - 453
Prélèvements	454 - 455
Perfuseurs	456
Gamme BD	457 - 458
Garrots	459
Mallettes	460 - 462
Collecteurs de déchets	463



## PANSEMENTS & SONDES

464 à 477

Filets tubulaires & compresses	464 - 465
Cotons & ouates	466
Bandes de fixation	467 - 468
Bandes cohésives & adhésives / Bandes de compression	469 - 472
Bandes plâtrées & accessoires / Sparadrap	473 - 477
Pansements & sets post-opératoires	478 - 481
Pansements à découper & pré-découpés	482 - 485
Pansements absorbants	486 - 487
Pansements techniques / Pansements modernes	488 - 493
Champs opératoires, de soins & d'approches	494



## ENTRETIEN DU VÉHICULE

495 à 500



## TABLEAUX DE TAILLES & MENTIONS | 501 à 502 INDEX | 503 à 506

Retrouvez facilement les produits à code LPP dans votre catalogue : leur désignation/référence est précédée du symbole + (en vert)



## FAUTEUIL RELEVEUR NEW BERGEN - 1 MOTEUR

- ▶ Confortable et simple d'utilisation.
- ▶ Design moderne et accoudoirs à forme ergonomique.
- ▶ Structure en pin massif et contreplaqué en peuplier, piètement et mécanisme en métal.
- ▶ Assise en mousse polyuréthane 32 kg/m<sup>2</sup>.
- ▶ Accoudoirs en mousse polyuréthane 28 kg/m<sup>2</sup>.
- ▶ Dossier rembourré de fibres de polyester.
- ▶ Revêtement microfibre.
- ▶ Télécommande filaire.
- ⚡ Alimentation : secteur
- 👤 Poids : 38,5 kg
- ⚠ Charge maxi : 110 kg
- 🛡 Garantie : 2 ans

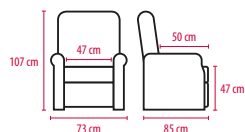

joletti

- 1 ● Taupe 16 05 644 200    2 ● Beige 16 05 640 050    3 ● Gris 16 05 644 020    4 ● Gris clair 16 05 640 230    5 ● Turquoise 16 05 640 300

### Produits associés

Télécommande

16 05 380 000

## FAUTEUIL RELEVEUR OLIVE - 1 MOTEUR

- ▶ Permet de combler les déficits au niveau lombaire pour les personnes sensibles du dos.
- ▶ Patins à hauteur réglable.
- ▶ Structure en bois de pin contreplaqué.
- ▶ Haute densité dans l'assise et fibre dans le dossier, rembourrage en fibres polyester siliconées.
- ▶ Mousse d'assise, accoudoirs et repose-jambes 28 kg/m<sup>2</sup>.
- ▶ Revêtement en tissu 100 % polyester.
- ▶ Télécommande filaire.
- ⚡ Alimentation : secteur 230 V
- 👤 Poids : 39 kg
- ⚠ Charge maxi : 120 kg
- 🛡 Garantie : 2 ans

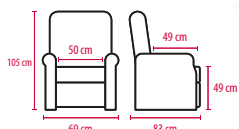

- Marron clair 16 05 530 470

### Produits associés

Batterie Lithium 16 05 537 000

## FAUTEUIL RELEVEUR LC 101 - 1 MOTEUR

- ▶ Système d'élévation breveté et souple d'utilisation.
- ▶ Poche de grande taille.
- ▶ Structure en bois de peuplier laminé.
- ▶ Densité mousse 30 kg/m<sup>2</sup>.
- ▶ Matière microfibre (aspect velours).
- ▶ Système de batterie de secours.
- ▶ Télécommande filaire, pouvant être positionnée du côté gauche.
- ⚡ Alimentation : secteur 230 V (batterie de secours incluse)
- ⚠ Charge maxi : 147 kg
- 🛡 Garantie : 2 ans

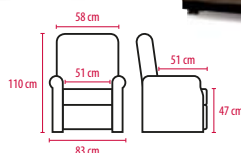

- Marron 16 05 508 370  
● Beige 16 05 508 050



## FAUTEUIL RELEVEUR OREL - 1 MOTEUR

- ▶ Structure bois contreplaqué.
- ▶ Assise en mousse polyuréthane.
- ▶ Revêtement tissu 100% polyester.
- ▶ Dossier rembourré de fibres creuses siliconées 100% polyester.
- ▶ Télécommande filaire.

⚡ Alimentation : secteur 230 V

👤 Poids : 40 kg

⚠ Charge maxi : 130 kg

🛡 Garantie : 2 ans

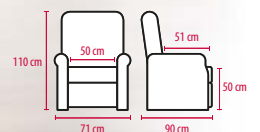

1 ● Taupe 16 05 532 470  
 2 ● Truffe 16 05 532 040

3 ● Anthracite 16 05 532 020  
 4 ● Bleu 16 05 532 060

Produits associés  
 Batterie Lithium 16 05 537 000

**FAUTEUIL RELEVEUR BÂLE - 2 MOTEURS**

Le fauteuil moderne aux dimensions réduites et confort exceptionnel.

- ▶ Appui-tête réglable en inclinaison manuellement.
  - ▶ Bouton lux sur le côté droit pour le réglage de l'inclinaison du fauteuil.
  - ▶ 2 petites roulettes sous le fauteuil pour le déplacer sans le porter.
  - ▶ Structure du fauteuil en bois de pin et MDF, pieds en bois de hêtre.
  - ▶ Assise en mousse polyuréthane 32 kg/m<sup>3</sup>.
  - ▶ Dossier en mousse polyuréthane 22 kg/m<sup>3</sup>.
  - ▶ Revêtement en tissu.
- ▶ Télécommande filaire disponible en option.
  - ⚡ Alimentation : secteur
  - 👤 Poids : 42 kg
  - ⚠ Charge maxi : 120 kg
  - 🛡 Garantie : 2 ans

Appui-tête réglable  
en inclinaison

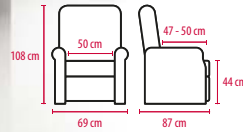

1 ● Bleu nordique 16 05 661 990

2 ● Taupe 16 05 661 470

**FAUTEUIL RELEVEUR KUMO - 2 MOTEURS**

- ▶ Fauteuil à "oreilles" pour faciliter le repos de la tête.
- ▶ Structure pin massif et contreplaqué de peuplier, piétement et mécanisme en métal.
- ▶ Suspension ressort Nosag et sangles élastiques.
- ▶ Assise en mousse de polyuréthane 32 kg/m<sup>3</sup>.
- ▶ Dossier Dacron en mousse de polyuréthane 28 kg/m<sup>3</sup>.
- ▶ Revêtement 100% polyester aspect peau d'éléphant.
- ▶ Télécommande filaire.
- ⚡ Alimentation : secteur 230 V
- ⚠ Charge maxi : 140 kg
- 🛡 Garantie : 2 ans

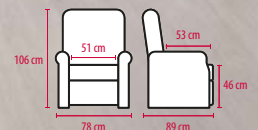

1 ● Gris 16 05 630 020

2 ● Taupe 16 05 630 200

j



## FAUTEUIL RELEVEUR EASY II - 2 MOTEURS

- ▶ Dossier et repose-jambes réglables indépendamment pour plus de confort.
- ▶ Structure pin massif et contreplaqué de peuplier, piètement et mécanisme en métal.
- ▶ Assise ressorts ensachés en mousse de polyuréthane 28 kg/m<sup>3</sup>.
- ▶ Dossier rembourré de fibres creuses de polyester.
- ▶ Revêtement 100 % microfibre.
- ▶ Télécommande filaire.

⚡ Alimentation : secteur 230 V

👤 Poids : 48 kg

⚠ Charge maxi : 140 kg

🛡 Garantie : 2 ans

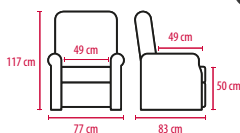

● Gris foncé 16 05 713 020

● Taupe 16 05 713 200

## FAUTEUIL RELEVEUR OTTA - 2 MOTEURS

- ▶ Fauteuil releveur au design contemporain.
- ▶ Accoudoirs au design ergonomique pour une meilleure prise en main.
- ▶ Structure en bois massif et contreplaqué.
- ▶ Assise en mousse polyuréthane 32 kg/m<sup>3</sup>.
- ▶ Dossier et accoudoirs en mousse polyuréthane 28 kg/m<sup>3</sup>.
- ▶ Revêtement tissu 100% polyuréthane.
- ▶ Télécommande filaire.

⚡ Alimentation : secteur 230 V

⚠ Charge maxi : 130 kg

🛡 Garantie : 2 ans

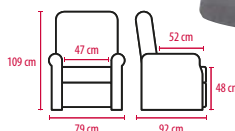

● Gris acier 16 05 635 270

● Sable 16 05 635 770

## FAUTEUIL RELEVEUR BORAS - 2 MOTEURS

- ▶ Fauteuil relax avec dossier et accoudoirs aux formes ergonomiques pour un soutien optimal.
- ▶ Repose-pieds extra long pour plus de confort.
- ▶ Structure en bois massif et contreplaqué.
- ▶ Assise et accoudoirs en mousse polyuréthane 32-34 kg/m<sup>3</sup> et dossier sangle élastique mousse 18 kg/m<sup>3</sup>.
- ▶ Revêtement tissu 100% polyuréthane.
- ▶ Télécommande filaire.

⚡ Alimentation : secteur 230 V

⚠ Charge maxi : 130 kg

🛡 Garantie : 2 ans

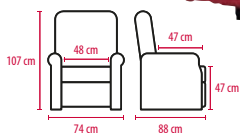

● Aspect cuir noir 16 05 637 030

● Rouge Carmin 16 05 637 180

● Gris Acier 16 05 637 270

● Sable 16 05 637 770

## FAUTEUIL RELEVEUR ZURICH - 2 MOTEURS

La rencontre du design et du confort.

- ▶ Appui-tête réglable en hauteur et inclinable manuellement.
- ▶ Bouton lux sur le côté droit pour le réglage de l'inclinaison du fauteuil.
- ▶ 2 petites roulettes sous le fauteuil pour le déplacer sans le porter.
- ▶ Structure du fauteuil en bois de pin et MDF, pieds en bois de hêtre.
- ▶ Assise en mousse polyuréthane 32 kg/m<sup>3</sup>.
- ▶ Dossier en mousse polyuréthane 22 kg/m<sup>3</sup>.
- ▶ Télécommande filaire disponible en option.

⚡ Alimentation : secteur

👤 Poids : 49,7 kg

⚠ Charge maxi : 120 kg

🛡 Garantie : 2 ans

Appui-tête réglable en inclinaison et en hauteur

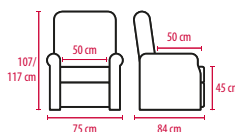

● Gris chiné 16 05 660 020

Produit associé

Télécommande 16 05 662 000



## FAUTEUIL RELEVEUR SMART - 2 MOTEURS

Look moderne avec finition coutures apparentes.

- ▶ S'allonge complètement à plat, continuité d'assise et rallonge pour les talons.
- ▶ Carré d'assise en métal, structure en contreplaqué de 7 épaisseurs.
- ▶ Densité de la mousse assise et dossier 30 kg/m<sup>3</sup>.
- ▶ Revêtement microfibre 100% polyester.
- ▶ Télécommande filaire avec port USB.
- ▶ Alimentation : secteur 230 V

Dimensions : L. 89 x P. 106 x H. 106 cm

Charge maxi : 160 kg

Garantie : 2 ans



**PRIDE**  
MOBILITY  
LIVE YOUR BEST

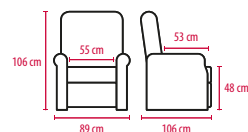

1	Gris clair	16 05 229 020
2	Gris / Brun	16 05 229 040
3	Marron	16 05 229 370

## FAUTEUIL RELEVEUR HOLEN - 2 MOTEURS

- ▶ Dossier au design contemporain.
- ▶ Structure en bois massif et contre-plaqué.
- ▶ Assise densité 35-38 kg/m<sup>3</sup> et dossier densité 30 kg/m<sup>3</sup> en mousse de polyuréthane.
- ▶ Revêtement 100% polyester aspect peau d'éléphant.
- ▶ Livré en deux parties.
- ▶ Télécommande filaire.
- ▶ Alimentation : secteur 230 V

Charge maxi : 130 kg

Garantie : 2 ans



joletti

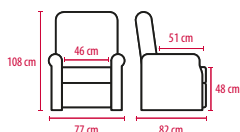

Taupe	16 05 636 370
-------	---------------

## FAUTEUIL RELEVEUR SOLVIA - 2 MOTEURS

Un confort moelleux et un toucher agréable.

- ▶ Structure en bois de pin mélaminé.
- ▶ Rembourrage du dossier en fibres de polyester siliconées.
- ▶ Densité de mousse d'assise : 24 kg/m<sup>3</sup>.
- ▶ Densité de mousse des accoudoirs : 28 kg/m<sup>3</sup>.
- ▶ Densité de mousse du repose-pieds : 20 kg/m<sup>3</sup>.
- ▶ Revêtement microfibre 100 % polyester.
- ▶ Télécommande filaire à récepteur USB.
- ▶ Alimentation : secteur 230 V

Poids : 41 kg

Charge maxi : 130 kg

Garantie : 2 ans

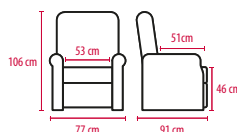

Bleu	16 05 522 060
Marron	16 05 522 370



## FAUTEUIL RELEVEUR PRESTON - 4 MOTEURS

### Fauteuil releveur petit encombrement.

- ▶ Réglages indépendants sur le repose-jambes, le dossier, le soutien lombaire et l'appui-tête avec une télécommande simple d'utilisation.
- ▶ Simple pression du bouton central pour fermer tous les moteurs et ramener la personne en position assise ou releveur.
- ▶ Repose-pieds extensible.
- ▶ Soutien entièrement les jambes et élimine les points de pression.
- ▶ Carré d'assise en acier, structure en contreplaqué
- ▶ Densité de mousse assise et dossier 31 kg/m<sup>3</sup>.
- ▶ Revêtement microfibre molletonné, 100% polyester.
- ▶ Télécommande filaire, port USB.

Alimentation : secteur 230 V

⚠ Charge maxi : 160 kg

🛡 Garantie : 2 ans



2

4 zones de réglages :  
repose-jambes, dossier,  
lombaire et appui tête

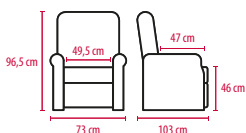

1 ● Marron 16 05 519 370  
2 ● Gris clair 16 05 519 020

## FAUTEUIL RELEVEUR SHEFFIELD - 4 MOTEURS

- ▶ Assise souple et rembourrée à la main pour plus de confort.
- ▶ Repose-pieds extensible, système d'appui-tête et lombaire breveté.
- ▶ La touche du milieu permet de se relever mais aussi de refermer tous les vérins au même moment pour plus de simplicité d'utilisation.
- ▶ Carré d'assise en métal, structure en contreplaqué de 7 épaisseurs.
- ▶ Densité de mousse assise et dossier 31 kg/m<sup>3</sup>.
- ▶ Revêtement tissu.
- ▶ Télécommande filaire avec revêtement antidérapant, rétro éclairage des touches et port USB.
- ▶ Batterie de secours permettant d'être toujours chargée et de relever le fauteuil en cas de coupure de courant.

Alimentation : secteur 230 V

👤 Poids : 78 kg

⚠ Charge maxi : 159 kg

🛡 Garantie : 2 ans

4 zones de réglages :  
repose-jambes, dossier,  
lombaire et appui tête

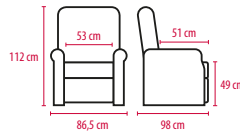

● Marron 16 05 227 370

## FAUTEUIL RELEVEUR CHESTER - 4 MOTEURS

- ▶ Dossier et relève-jambes activés séparément, s'allonge quasiment à plat.
- ▶ Appui-tête électrique, assure un maintien de la nuque et évite les douleurs, permet d'aider à garder un champ visuel en position de confort.
- ▶ Soutien lombaire électrique pour compenser la cambrure du dos et permettre plus de confort.
- ▶ Bouton de mémoire pour un retour dans la position initiale.
- ▶ 2 mémoires de position programmables permettant une utilisation ultra simplifiée et personnalisée.
- ▶ Rallonge de repose-jambes.
- ▶ Assise incurvée pour un confort et un maintien supplémentaires, densité de la mousse 30 kg/m<sup>2</sup>.
- ▶ Structure en bois de qualité mobilier.
- ▶ Tissu 100% microfibre.
- ▶ Télécommande filaire.

Alimentation : secteur 230 V

👤 Poids : 73,5 kg

⚠ Charge maxi : 160 kg

🛡 Garantie : 2 ans

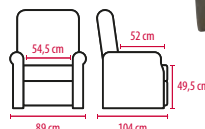

● Gris / brun 16 05 300 020



## FAUTEUIL RELEVEUR LOUISE - 4 MOTEURS

- ▶ Fauteuil releveur offrant un confort et un maintien optimal.
- ▶ Patins à hauteur réglable.
- ▶ Structure en bois de pin contreplaqué.
- ▶ Densité de mousse assise 30 kg/m<sup>3</sup>, accoudoirs 30 kg/m<sup>3</sup> et repose-jambes 25 kg/m<sup>3</sup>.
- ▶ Revêtement en microfibre 100 % polyester.
- ▶ Télécommande filaire, récepteur USB.
- ▶ Alimentation : secteur 250 V

⚠ Charge maxi : 135 kg

🛡 Garantie : 2 ans

Existe en 2 Tailles

### TAILLE XS

1 |

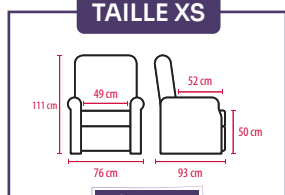

NOUVEAU



### TAILLE STANDARD

2 |

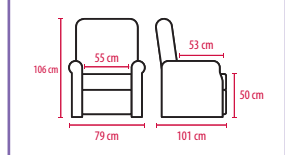

● Marron 51 kg Taille : XS 16 05 534 370

● Marron 54 kg Taille : Standard 16 05 531 370

Produits associés

Batterie Lithium 16 05 537 000



## FAUTEUIL RELEVEUR THELMA - 4 MOTEURS

- ▶ Fauteuil releveur offrant un confort et un maintien optimal.
- ▶ Patins à hauteur réglable.
- ▶ Structure en bois de pin contreplaqué.
- ▶ Densité de mousse assise 30 kg/m<sup>3</sup>, accoudoirs 28 kg/m<sup>3</sup> et repose-jambes 25 kg/m<sup>3</sup>.
- ▶ Revêtement microfibre 100% polyester.
- ▶ Télécommande filaire, récepteur USB.
- ▶ Alimentation : secteur 250 V

⚠ Charge maxi : 135 kg

🛡 Garantie : 2 ans

Existe en 2 Tailles

### TAILLE STANDARD

1 |

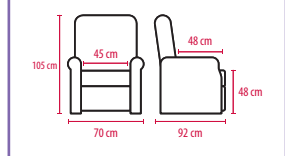

### TAILLE XL

2 |

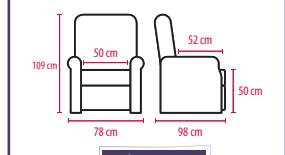

NOUVEAU



● Gris 47 kg Taille : Standard 16 05 531 020

● Gris 50 kg Taille : XL 16 05 535 020

Produits associés

Batterie Lithium 16 05 537 000



Photos non contractuelles



## FAUTEUIL RELEVEUR ROULANT NARVIK

Allie confort et déplacement sans effort.

- ▶ 2 moteurs, dossier et repose-jambes indépendants ; 2 moteurs pour les roues, déplacement possible sans se lever grâce à la télécommande.
  - ▶ Fonction fauteuil releveur relax et fauteuil roulant électrique d'intérieur, position lit.
  - ▶ Accoudoirs escamotables vers l'arrière pour passage sous table et pour faciliter les transferts latéraux.
  - ▶ Structure en bois massif et contre plaqué.
  - ▶ Dossier et assise en mousse de polyuréthane 38 kg/m<sup>3</sup>.
  - ▶ Revêtement tissu Luxor, 100% polyester.
- ▶ Autonomie de 5 heures et 15 minutes (pour le poids d'une personne de 70 à 80 kg).
  - ▶ Télécommande filaire, bouton mémoire pour un retour à la position initiale.
  - ⚡ Alimentation : batterie lithium (chargeur inclus)
  - ⚖ Poids : 64 kg
  - ⚠ Charge maxi : 130 kg
  - 🛡 Garantie : 2 ans



joletti

YouTube

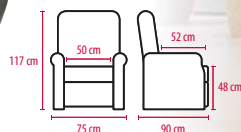

● Gris

16 05 642 020

## FAUTEUIL RELEVEUR EXTÉRIEUR NICE - 1 MOTEUR

Le premier fauteuil releveur de la gamme spécial extérieurs.

- ▶ Fauteuil en résine synthétique tressée ronde, imitation rotin résistant aux intempéries extérieures.
  - ▶ Structure en aluminium traité époxy, coloris noir.
  - ▶ Coussin en tissu 100% polyester, traité déperlant, anti-UV, antitache.
  - ▶ Coussin d'assise et repose-pieds déhoussables avec fermeture éclair.
  - ▶ Télécommande filaire.
  - ⚡ Alimentation : Batterie lithium-ion rechargeable 25,2 V
- ⚖ Poids : 34,2 kg (avec coussins)
  - ⚠ Charge maxi : 130 kg
  - 🛡 Garantie : 1 an sur moteur et batterie
  - 🛡 Garantie : 2 ans sur le mécanisme

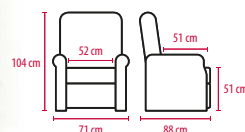

1 ● Beige 16 05 520 000  
2 ● Gris 16 05 520 020



## HOUSSE DE PROTECTION

- ▶ Protège le canapé des odeurs et des dégâts causés par le quotidien et les animaux.
- ▶ Housse maintenue en place sur le canapé à l'aide d'une sangle.
- ▶ Matière matelassée et confortable.
- ▶ Lavable à la main.
- ▶ Facile à plier et à ranger.

**aidapt**



1	● Gris	Fauteuil releveur	L. 186 x l. assise 61 cm, rabats 47 cm chacun	16 05 382 000
2	● Gris	Canapé 2 places	L. 179 x l. assise 123 cm, rabats 49 cm chacun	16 05 383 000
	● Gris	Canapé 3 places	L. 175 x l. assise 142 cm, rabats 50 cm chacun	16 05 384 000

## HOUSSE DE PROTECTION IMPERMÉABLE FAUTEUIL JOLETI

- ▶ Protège les fauteuils et fauteuils releveurs des dégâts du quotidien, imperméable.
- ▶ Bande élastique, à l'arrière du dossier et du repose-jambes.
- ▶ Pochettes de rangement de chaque côté.

### Matière :

- Dessus : microfibre 100% polyester, 85 gr/m<sup>2</sup>.
- Dessous : membrane TPU imperméable.
- Rembourrage : fibres polyester, 120 gr/m<sup>2</sup>.
- Matière certifiée OEKO-TEX®, garantissant l'absence de substances indésirables pour la santé et pour la peau.
- ▶ Lavable en machine (laver séparément à 30°C. programme délicat).

Dimensions : L. 1,50 x l. 2,20 m



● Gris 16 05 387 020

## FILET ANTIDÉRAPANT

- ▶ Le filet peut être disposé sur des chaises ou des fauteuils roulants pour empêcher les coussins ou les personnes de glisser.
- ▶ Le filet s'adapte également autour des poignées de béquilles ou de cannes.



**sissel**

L. 2 m x l. 60 cm

18 03 216 010

## TABLETTE ERGONOMIQUE FAUTEUIL

Compacte et astucieuse, design breveté.

- ▶ Tablette stable et multifonctions, rotative et extensible, équipée de zones de rangement fonctionnelles.
- ▶ Les objets du quotidien peuvent rester à proximité de la personne assise (télécommande, téléphone, tablette, verre, télécommande du fauteuil releveur...)
- ▶ L'accoudoir du fauteuil reste libre pour aider à s'asseoir et à se lever.
- ▶ Kit USB intégré pour la recharge des appareils électroniques.
- ▶ Faible encombrement, aucun support au sol pour limiter le risque de chute.
- ▶ Se nettoie facilement.
- ▶ Tablette en plastique robuste, lame de montage en acier de haute qualité.
- ▶ Compatible avec des accoudoirs de largeur 6 à 15 cm.



Charge maxi : 6 kg

Garantie : 2 ans



FABRICATION FRANÇAISE

18 35 017 000



## FAUTEUIL DE REPOS FIXE

- ▶ Fauteuil à hauteur réglable à l'aide de clips en forme de E.
- ▶ Dossier haut pour appui-tête.
- ▶ Rembourrage ignifugé de densité 30kg/m<sup>3</sup>.
- ▶ Une assise confortable.
- ▶ Facile à nettoyer.
- ▶ Cadre recouvert de polymère époxy et bras fabriqués en mousse de polyuréthane.
- ▶ Emballé à plat pour faciliter le transport et le stockage.
- ▶ Profondeur d'assise : 43cm
- ▶ Hauteur d'assise réglable de 44 à 59 cm.
- ▶ Poids : 15,4 kg

▲ Charge maxi : 140 kg

aidapt®

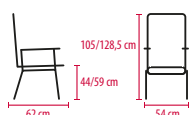

- 1 ● Beige 16 05 248 000
- 2 ● Bleu 16 05 248 060

## CHAISE RELEVEUR ASTER

- ▶ Chaise d'accompagnement à la levée, équipée d'un vérin à gaz caché sous le siège permettant de soulever l'assise au moment du levé de la personne.
- ▶ Puissance de vérin réglable en fonction du poids de l'utilisateur, permettant d'éviter d'être projeté.
- ▶ Accoudoirs au design ergonomique pour une meilleure prise en main lors de la levée.
- ▶ Patins anti-dérapants pour assurer un bon maintien de la chaise.
- ▶ Revêtement en tissu.
- ▶ Ce produit n'est pas un dispositif médical.

▲ Charge maxi : 120 kg

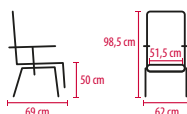

- 1 ● Greige Bois moyen 16 01 160 050
- 2 ● Bleu marine Bois moyen 16 01 160 060

## CHAISE EN BOIS KOMOD

- ▶ Conçue pour une assise confortable, pratique et utile.
- ▶ Assise et dossier molletonnés aux dimensions ergonomiques pour assurer à la fois une certaine fermeté et un confort optimal.
- ▶ Dossier très légèrement incliné : véritable soutien des lombaires.
- ▶ Accoudoirs ergonomiques pour reposer les bras et faciliter le lever et l'assise : sécurité car stabilité des appuis.
- ▶ Réalisée en bois de hêtre massif de la meilleure qualité, sans nœuds et en structure fixe.

- ▶ Assise et dossier recouverts de simili-cuir légèrement élastique, pour un nettoyage facile et rapide.
- ▶ Idéal également en collectivité.
- ▶ Possibilité d'être empilée.
- ▶ Ce produit n'est pas un dispositif médical.

▶ Poids : 9 kg

▲ Charge maxi : 120 kg

▶ Garantie : 2 ans

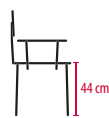
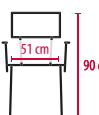

● Taupe 16 01 162 000

## CHAISE RELEVEUR KOMOD

- ▶ Chaise en bois de hêtre massif, équipée d'un système de relevage par piston idéal pour accompagner le levé de la personne.
- ▶ Assise et dossier confortables, revêtement en tissu.
- ▶ Pieds avant équipés de patins pour protéger le sol et éviter le glissement de la chaise.

- ▶ Pieds arrière pourvus de manchon en caoutchouc pour éviter que le siège ne glisse vers l'arrière.

▶ Poids : 10 kg

▲ Charge maxi : 190 kg

▶ Garantie : 2 ans

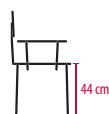
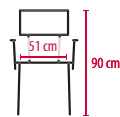

● Taupe 16 01 163 000



## LIT ROTATIF ROTOBED® FREE &amp; CHANGE

Le lit de médicalisé mobile innovant avec rotation entièrement automatisée pour un retour à l'autonomie.

- ▶ Permet d'assister sans effort les personnes ayant des difficultés à entrer ou à sortir de leur lit grâce à un accompagnement naturel des mouvements du corps, de la position couchée à la position assise, jusqu'au lever de la personne.
- ▶ En moins d'une minute, le lit s'élève en position assise et effectue une rotation à droite ou à gauche selon le modèle choisi, grâce à une simple pression sur un bouton de la télécommande
- ▶ Il accompagne les mouvements musculaires de la personne et lui permet de s'asseoir ou de s'allonger dans une position confortable en évitant toute torsion du corps, tout vertige ou tout malaise que peuvent engendrer un passage de la position allongée à la position debout.
- ▶ Le patient peut donc se retrouver assis en toute autonomie pour prendre son repas, lire ou recevoir de la visite en toute dignité.
- ▶ La sortie de lit s'effectue en sécurité et dans le confort total pour l'utilisateur et/ou pour le personnel soignant. Le réglage en hauteur en position assise permet d'assurer de bons appuis, les pieds au sol, pour son utilisateur.
- ▶ La hauteur du lit peut varier de 32 cm (pour prévenir les chutes pendant le sommeil) jusque 82 cm pour préserver la qualité des soins et éviter les TMS (troubles musculo squelettiques) des aidants. Le nombre de transferts est fortement limité car aucune manipulation n'est nécessaire de la position allongée à la sortie de lit. Le travail de l'aidant est donc facilité.
- ▶ Télécommande filaire incluse.
- ▶ Matelas et accessoires non fournis.
- ▶ Poids : 165 kg
- ⚠ Charge maxi : 190 kg
- 🛡 Garantie : 3 ans sur la structure du lit
- 🛡 Garantie : 5 ans sur les équipements électriques

## ROTOBED® FREE

Idéal pour les COLLECTIVITÉS  
comme pour les PARTICULIERS

Lit pivotant et mobile

## ROTOBED® CHANGE

Idéal pour les PARTICULIERS

Lit pivotant et fixe



Télécommande  
filaire incluse

## 1 Lit rotatif ROTOBED® Change

➕ Droit L. 234 x l. 130 x H. 35/72 cm 18 05 061 000

➕ Gauche L. 234 x l. 130 x H. 35/72 cm 18 05 062 000

## 2 Lit rotatif ROTOBED® Free

➕ Droit L. 228 cm x l. 96/130 x H. 32/82 cm 18 05 060 000

➕ Gauche L. 228 cm x l. 96/130 x H. 32/82 cm 18 05 063 000

EXTENSION LARGEUR  
DE LIT ROTOBED®

- ▶ Extension de lit bariatrique permettant d'atteindre une largeur de 100 cm.



18 05 510 000

POTENCE DE LIT  
AVEC TRIANGLE ROTOBED®

18 09 300 000

## ÉCARTEUR DE MUR ROTOBED®

- ▶ Permet d'éviter tout risque de frottement ou de collision avec le mur lors de la rotation du lit.



18 17 111 000

LAMPE DE CHEVET  
LED ROTOBED®

- ▶ Lampe LED à installer dans le dispositif de maintien au lit, soit à gauche, soit à droite.



05 02 200 000



## MATELAS ROTOBED® ERGOSLEEP

### Le matelas de qualité.

- ▶ Matelas en mousse 2 couches de qualité.
- ▶ Sa surface profilée assure la circulation de l'air, évacuant ainsi la chaleur et l'humidité et favorisant un microclimat optimal.
- ▶ Prévention et traitement des escarres de stade 1 à 2.

Dimensions : L. 173 x l. 85 cm

⚠ **Charge maxi : 120 kg**

🛡️ **Garantie : 2 ans**

**NOUVEAU**

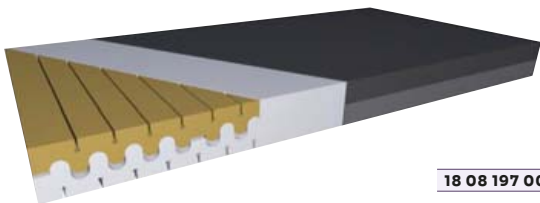

18 08 197 000

## MATELAS ROTOBED® SAFESLEEP

### Le matelas de luxe.

- ▶ Matelas 2 couches de qualité alliant répartition de la pression et confort.
- ▶ La mousse viscoélastique épouse les formes du corps et répartit son poids sur toute la surface de couchage pour éviter les points de pression élevés.
- ▶ Prévention et traitement des escarres de stade 1 à 3.
- ▶ Les matériaux et la construction améliorent la flexibilité et la circulation de l'air.

Dimensions : L. 173 x l. 85 cm

⚠ **Charge maxi : 140 kg**

🛡️ **Garantie : 2 ans**

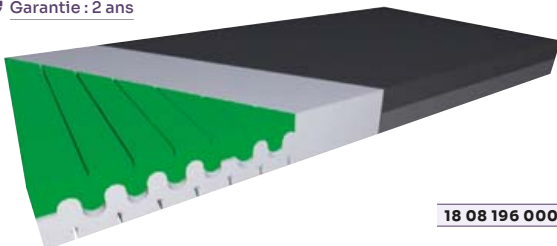

18 08 196 000

## MATELAS ROTOBED® BARIASLEEP

### Le matelas pour plus de poids.

- ▶ Matelas 2 couches de qualité avec des couches de mousse spécialement conçues pour répartir uniformément le poids du corps afin de minimiser le cisaillement horizontal et d'éviter les points de pression.
- ▶ La mousse haute densité offre une base stable et absorbant la pression, empêchant l'utilisateur de s'enfoncer dans le matelas.
- ▶ Prévention et traitement des escarres de stades 1 à 3.

Dimensions : L. 173 x l. 100 cm

⚠ **Charge maxi : 190 kg**

🛡️ **Garantie : 2 ans**



18 08 194 000

## DRAP HOUSSE STANDARD ROTOBED®

Les draps housses en coton spécialement conçus pour les matelas Rotobed®.

- ▶ Housse de matelas en coton, souple et extensible.
- ▶ Pour compléter votre matelas Rotobed®, choisissez le drap adaptable au matelas principal et le drap adaptable au matelas de pied.
- ▶ Les références sont vendues séparément.

**Drap housse matelas - L. 173 x l. 85 cm**

● **Noir** 18 22 090 030

● **Beige** 18 22 090 050

**Drap housse matelas pieds - L. 30 x l. 85 cm**

● **Beige** 18 22 091 050

● **Noir** 18 22 091 030

## DRAP HOUSSE BARIATRIQUE ROTOBED®

Les draps housses en coton spécialement conçus pour les matelas Rotobed® BariaSleep.

- ▶ Housse de matelas bariatrique en coton, souple et extensible, uniquement compatible avec le matelas BariaSleep.
- ▶ Pour compléter votre matelas Rotobed®, choisissez le drap adaptable au matelas principal et le drap adaptable au matelas de pieds.
- ▶ Les références sont vendues séparément.

**Drap housse matelas - L. 173 x l. 100 cm**

● **Beige** 18 22 093 050

● **Noir** 18 22 093 030

**Drap housse matelas pieds - L. 30 x l. 100 cm**

● **Noir** 18 22 094 030

● **Beige** 18 22 094 050

## TAIE D'OREILLER ROTOBED®

- ▶ Taie d'oreiller en coton spécialement conçue pour les lits ROTOBED®.
- ▶ Attachable au dossier du lit pour maintenir l'oreiller lors de la rotation du sommier.

Dimensions : l. 80 cm



● **Beige** 18 23 140 050



● **Noir** 18 23 140 030

## BARRIÈRES DE LIT ROTOBED® BEDRAILS

- ▶ Barrières de lit centrales ROTOBED®
- ▶ Offrent un bon soutien pour entrer ou sortir du lit.



**Barrières en métal noir - Par paire**

1 ● **Tête de lit** 18 14 201 031

2 ● **Centrales** 18 14 200 031



**Barrières en placage chêne - Par paire**

3 ● **Tête de lit** 18 14 201 221

4 ● **Centrales** 18 14 200 221

## MATELAS DE PIEDS STANDARD ROTOBED®

- ▶ Matelas de pied standard adaptable sur le pied de lit du Rotobed® Free et Rotobed® Change.
- ▶ Qualité 4 couches alliant confort et répartition optimale de la pression.

Dimensions : L. 30 x l. 85 cm

18 08 141 000

## MATELAS DE PIEDS BARIATRIQUE ROTOBED®

- ▶ Matelas de pieds à combiner avec le matelas BariaSleep, d'une largeur de 100 cm.
- ▶ Compatible sur les lits Rotobed® Ree et Rotobed® Change.

Dimensions : L. 30 x l. 100 cm

18 08 145 000

## MATELAS RALLONGE DE PIEDS ROTOBED®

- ▶ Matelas de pieds à combiner avec la rallonge de pied de lit de 10 cm.
- ▶ Compatible sur les lits Rotobed® Ree et Rotobed® Change.

Dimensions : L. 40 x l. 85 cm

18 08 142 000



## LIT MÉDICALISÉ 3 FONCTIONS ÉLECTRIQUES X'PRESS

- ▶ Le lit X'PRESS a été conçu pour simplifier l'installation et améliorer le confort d'utilisation. Sa hauteur réglable de 34 à 84 cm s'adapte à tous les usages.
- ▶ Transport intégré : pas besoin de chariot externe, ultra-maniable et facile à charger dans tout type de véhicule.
- ▶ Montage et démontage rapides, intuitifs, réalisables par une seule personne sans outils, tout en limitant les risques de TMS.
- ▶ Nettoyage et désinfection facilités : accès total aux zones, position verticale pour un écoulement optimal et séchage rapide.
- ▶ Conception robuste et durable : lattes soudées, fiabilité garantie.
- ▶ Livré avec potence et barrières de lit.
- ▶ Dimensions sommier : L. 200 x l. 90 cm.

⚠ **Charge maxi : 135 kg**

Ⓢ **DM Classe I**

🛡️ **Garantie : 5 ans Mécanique, électrique et télécommande**

🛡️ **Garantie : 2 ans Panneaux et accessoires**

NOUVEAU



+ 18 05 420 005

WIN CARE

FABRICATION  
FRANÇAISE

## LIT MÉDICALISÉ ALEGIO™

Fourni assistance, confort et soutien aux patients et aux soignants, à domicile ou en collectivité.

- ▶ S'adapte au besoin de l'utilisateur dans le but d'accroître son indépendance.
- ▶ Permet au soignant de fournir des soins optimaux, tout en améliorant sa condition de travail.
- ▶ Lit 3 fonctions équipé du système breveté Auto Contour™ qui aide à prévenir des blessures dues à la pression grâce à la synchronisation du relèvement buste (angle de 0 à 70°) et de la plicature genoux (angle de 0 à 33°), repose jambes relevable de 0 à 18°.
- ▶ Ce système permet d'éviter les phénomènes de friction, de cisaillement, de glissement, le repositionnement du patient s'effectue en douceur.
- ▶ Hauteur du lit réglable de 28 à 80 cm, permet aux utilisateurs de petite taille et/ou instables de s'installer en sécurité et de favoriser les conditions de travail du soignant.
- ▶ Repose jambes relevable de 0 à 18°.
- ▶ Panneaux de lit finition Oda : facile à enlever sans outils, couleur hêtre.
- ▶ Barrières latérales Verso II en acier.
- ▶ Potence d'angle.
- ▶ Livré avec un plan de couchage en quatre parties.
- ▶ Roues avec freins indépendants.
- ▶ Facile à stocker et à transporter : le montage et le démontage du lit se fait sans outil.
- ▶ Dimensions intérieures : L. 206,5 x 90 cm

Livré avec potence,  
panneaux et barrières de lit



+ 18 05 208 001

BRICOBED  
Yes, you can.



## POIGNÉE DE SORTIE DE LIT SUR PIEDS JOLETI

- ▶ Tubes en acier.
- ▶ Réglable en hauteur : de 66,5 à 88 cm.
- ▶ Réglable en profondeur : de 84 à 94 cm.
- 📏 Dimensions : L. 84/94 x l. 52 x H. 65,5/88 cm
- ⚠️ Charge maxi : 110 kg



18 21 137 000

joletti

## BARRIÈRE DE LIT UNIVERSELLE JOLETI

- ▶ Tubes en acier.
- ▶ Réglable en hauteur : de 45 à 55 cm.
- 📏 Dimensions : L. 92 x l. 52 x H. 45/55 cm
- ⚠️ Charge maxi : 110 kg



18 14 016 000

joletti

## NOUVEAU

### BARRIÈRE DE LIT ESCAMOTABLE WONDER

- ▶ Rails latéraux réglables de 66 à 98 cm.
- ▶ Rabattable par son utilisateur.
- ▶ Équipé d'un sac de rangement.
- ▶ Fixation simple avec une ceinture de sécurité.
- 📏 Dimensions : L. 66/81 x H. 45,5 cm
- 👤 Poids : 6,5 kg
- ⚠️ Charge maxi : 136 kg



18 14 017 000

## POIGNÉE DE LIT CANNE

- ▶ Fixation simple avec base de bois à glisser sous le matelas, sur lit standard ou médicalisé.
- ▶ Avec des compartiments à portée de main.
- 📏 Dimensions : L. 56 x l. 48 x H. 40 cm
- 👤 Poids : 5,4 kg
- ⚠️ Charge maxi : 136 kg

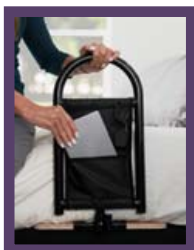

18 21 026 000

## POIGNÉE DE SORTIE DE LIT

- ▶ Une aide précieuse pour entrer et sortir du lit qui s'adapte à tous les lits en se glissant sous le matelas.
- ▶ Tubes en acier époxy, réglables par boutons poussoirs.
- ▶ Réglable en hauteur : de 77 à 97 cm.
- ▶ Réglable en profondeur : de 83 à 111 cm.
- ▶ Largeur : 43,5 cm.
- 📏 Dimensions : H. sous matelas 44 à 54 cm / H. poignée 33 à 43 cm / L. sous matelas 84 à 112 cm / l. 51 cm
- 👤 Poids : 3,5 kg
- ⚠️ Charge maxi : 113 kg



drive  
MEDICAL

18 21 042 000

## POIGNÉE DE LIT À SANGLES SOLO

- ▶ Poignée réglable en hauteur avec rail de sécurité.
- ▶ Embase large pour une meilleure stabilité.
- ▶ Finition résine époxy haute qualité facile à nettoyer.
- ▶ 5 positions de réglage de la hauteur.
- 📏 Dimensions : L. 68 x l. 60 x H. 58/68 cm
- 👤 Poids : 3,31 kg
- ⚠️ Charge maxi : 127 kg



aidapt

18 21 515 000

## POIGNÉE DE LIT DOUBLE SOLO

- ▶ S'adapte aux lits de 96 à 158 cm de largeur.
- ▶ Haute qualité, durable.
- 👤 Poids : 3,8 kg
- ⚠️ Charge maxi : 127 kg



aidapt

1 ● Chrome 18 21 517 230  
2 ○ Blanc 18 21 517 000



**NOUVEAU**

## TABLETTE AVEC POIGNÉE DE REDRESSEMENT COUCHTRAY

- ▶ Poignée de redressement à glisser sous un canapé ou un fauteuil.
- ▶ Ajustable en longueur pour s'adapter à votre canapé / fauteuil.
- ▶ Avec plateau en bambou, pivotant, pratique pour manger, utiliser un ordinateur portable ou lire.
- ▶ Avec porte boisson et compartiment de rangement intégrés.
- ▶ Tampons en caoutchouc Super-Grip pour une stabilité accrue et protéger les planchers contre les dommages.

### Caractéristiques :

- ▶ Plateau :
  - Dimensions : L. 45,7 x l. 40,6 cm.
  - Charge maxi : 13,6 kg.
  - Hauteur réglable : 66,5-81 cm.
- ▶ Poignée :
  - Hauteur : 87,5-102 cm.
- ▶ Piètement :
  - Longueur : 50,8-94,4 cm
- ▶ Poids : 10,6 kg

⚠ **Charge maxi : 113,4 kg sur la poignée**



18 21 033 000

## TABLE DE LECTURE LIT ET FAUTEUIL

- ▶ C'est dans votre lit, votre canapé ou encore votre fauteuil que cette table permet un travail ou une lecture détendue.
- ▶ Hauteur des pieds : 32 cm
- ▶ Dimensions : L. 36 x l. 23 x H. 4,5 cm



18 26 131 000

## ARCEAU DE LIT RÉGLABLE

- ▶ Conçu pour garder les draps ou couette éloignés du corps.
- ▶ Idéal pour les utilisateurs ayant une irritation de la peau ou les jambes et les pieds douloureux.
- ▶ Peut être installé sur le côté ou au pied du lit, selon le besoin.
- ▶ Hauteur réglable, pour s'adapter à chaque individu.
- ▶ Structure en acier tubulaire blanc.
- ▶ Entretien : nettoyant non abrasif ou détergent doux, séchage avec un chiffon doux.

▶ Dimensions : L. 71,5 x l. 36 x H. 45,5/67 cm

▶ Poids : 2,54 kg

⚠ **Charge maxi : 5 kg**



aidapt

18 17 252 000

## PLOTS ÉLÉVATEURS ALTO

- ▶ Pour surélever un lit ou une chaise et faciliter le transfert.
- ▶ Matériaux : injection polypropylène.
- ▶ Boîte de 4.
- ▶ Poids : 190 g/plot
- ▶ **Charge maxi : 130 kg/plot**
- ▶ Garantie : 2 ans



H. 9 x Ø utile 8,7 / base 16,6 cm 18 03 629 031

H. 14 x Ø utile 7,6 / base 16,5 cm 18 03 630 031

## POTENCE DE LIT MACARENA II

Utile pour se relever d'un fauteuil ou d'un lit non équipé.

- ▶ Poignée réglable en hauteur.
- ▶ Sangle ajustable.
- ▶ Patins de protection.
- ▶ Matériaux : socle et mât en acier traité époxy, sangle en nylon.
- ▶ Dimensions : L. 66,5 x l. 89 x H. 179 cm
- ▶ Poids : 12 kg
- ▶ **Charge maxi : 130 kg**
- ▶ Garantie : 2 ans



Démontable pour un gain de place et livré en pré-assemblé.



+ 18 09 081 000

## ARCEAU DE LIT RAINBOW

- ▶ Permet d'éviter tout contact d'un drap ou d'une couette sur les parties endolories d'un patient.
- ▶ Structure en acier epoxy, coloris gris perle.
- ▶ S'installe directement sur le matelas et supporte les draps ou les couvertures, sans risque de déformation.
- ▶ Entretien : liquide ménager non abrasif, séchage avec un chiffon doux.
- ▶ Dimensions : L. 54 x l. 32 x H. 33 cm
- ▶ Poids : 600 g
- ▶ **Charge maxi : 5 kg**
- ▶ Garantie : 2 ans

+ 18 17 500 020

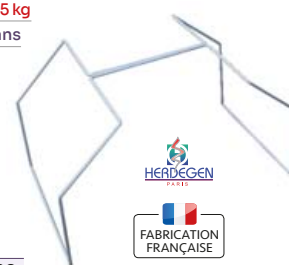

## ÉCHELLE DE LIT CORDE

- ▶ Aide l'utilisateur à s'asseoir et se lever en toute autonomie.
- ▶ Attachez les cordes aux pieds du lit.
- ▶ Convient aux lits simples et doubles
- ▶ Longueur de la barre 190mm
- ▶ Facile à utiliser
- ▶ Coloris : Blanc
- ▶ Dimensions : L. 285 x l. 19 x Ø 2,8 cm
- ▶ Poids : 286 g
- ▶ **Charge maxi : 127 kg**

aidapt



18 17 216 000

## ARCEAU DE LIT

- ▶ Idéal pour éviter de supporter le poids des draps et des couvertures sur les jambes.
- ▶ Dimensions : L. 50/64 x P. 34 x H. 33 cm



drive MEDICAL

+ 18 17 250 000



## NOUVEAU

### PLATEAU DE LIT AVEC PIEDS RABATTABLES

- ▶ Plateau en bois, facile à déplacer et à transporter grâce à sa légèreté.
- ▶ Les pieds rabattables permettent un rangement facile.
- ▶ Equipé d'un bord surélevé afin d'éviter la chute des objets.
- ▶ Simple à nettoyer.
- ▶ Dimensions : L. 49,8 x l. 30 x H. 6 cm
- ▶ Poids : 1,30 kg



aidapt

18 26 151 000

### PLATEAU DE LIT AVEC RANGEMENT

- ▶ Plateau de lit en plastique bleu, léger et robuste, adapté au travail sur ordinateur portable, à l'usage d'une tablette, à la lecture ou à la prise des repas au lit.
- ▶ Sa découpe centrale maintient téléphone ou tablette en position stable.
- ▶ Les compartiments latéraux permettent de garder à portée de main bouteille, télécommande, lunettes ou petits accessoires.
- ▶ Empilable, facile à nettoyer et simple à déplacer dans toute la maison.
- ▶ Dimensions : L. 55,5 x l. 27 x H. 20,5 cm
- ▶ Poids : 660 g



PLASTOREX

Mill'o

18 26 011 000

### PLATEAU DE LIT EN BOIS PLIABLE ET INCLINABLE

- ▶ Permet de prendre confortablement le petit déjeuner, de lire ou d'écrire au lit grâce à son plateau inclinable.
- ▶ Pieds rabattables en bois.
- ▶ Dessus du plateau laminé pour un nettoyage facile.
- ▶ Dimensions : L. 54,5 x l. 35,5 x H. 24 cm



aidapt

18 26 146 000

### PLATEAU DE LIT AVEC COUSSIN

- ▶ Coussin intégré au-dessous du plateau qui permet au plateau de reposer confortablement sur vos jambes quand vous êtes assis ou allongé.
- ▶ La surface est laminée pour un nettoyage facile.
- ▶ Dimensions : L. 40 x l. 30 x H. 10 cm
- ▶ Poids : 500 g



aidapt

18 03 518 000

### PLATEAU DE LIT PLIANT AVEC EMPLACEMENT TASSE

- ▶ Idéal pour manger, lire ou faire une activité au lit.
- ▶ Un emplacement pour deux tasses.
- ▶ Léger et solide.
- ▶ Dimensions : L. 53 x l. 32 x H. 20,5 cm
- ▶ Poids : 800 g



aidapt

18 26 149 000



### TABLE DE LIT JOLETI

- ▶ Parfaitement adaptée à une utilisation à domicile, au lit ou au fauteuil.
- ▶ Molettes de réglage pour lever et incliner le plateau.
- ▶ Angle d'inclinaison de la table jusqu'à 90°C.
- ▶ Plateau mélaminé de 60 x 38 cm.
- ▶ Poids : 7 kg

⚠ **Charge maxi : 10 kg**

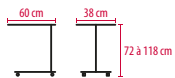

1	Bois	18 26 071 370
2	Gris	18 26 071 020



### TABLE DE LIT KAUMA

Assistée par vérin.

- ▶ Ajustement facile en hauteur pour le patient grâce au vérin.
- ▶ Roulettes (dont 2 freinées).
- ▶ Poids : 10,9 kg

⚠ **Charge maxi : 10 kg**



18 26 200 000



### TABLE DE LIT PAUSA

- ▶ Réglable en hauteur, en inclinaison et latéralement.
- ▶ Rebords pour empêcher les objets de tomber.

▶ Poids : 7,4 kg

⚠ **Charge maxi : 10 kg**

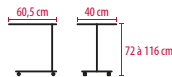

18 17 022 020



### TABLE DE LIT ET DE FAUTEUIL SUPPLITO

Réglable en hauteur.

- ▶ Table robuste grâce à sa structure en acier.
- ▶ Maniable grâce à ses 4 roues dont 2 avec freins.
- ▶ Inclinaison du plateau réglable, réglable en hauteur : 71 à 116 cm.
- ▶ Système de serrage permettant plus de sécurité dans le verrouillage de l'inclinaison du plateau.
- ▶ Grand plateau à rebord pour plus de confort.

▶ Poids : 8 kg

⚠ **Charge maxi : 10 kg**

🛡 **Garantie : 1 an**

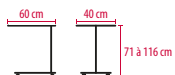

18 26 049 020



### TABLE DE LIT LIFTIS

- ▶ Ajustement de la hauteur facilité par un système de ressort.
- ▶ Pied central permettant de s'adapter à tout type d'usage.
- ▶ Muni de 4 roulettes dont 2 avec frein.
- ▶ Grand plateau en mélaminé gris.
- ▶ Structure en acier époxy gris.

▶ Poids : 6,75 kg

⚠ **Charge maxi : 15 kg**

🛡 **Garantie : 2 ans**

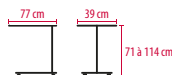

18 20 051 000





## TABLE PONT DE LIT EASY BRIDGE

- ▶ Spécialement conçue pour un usage au lit.
- ▶ S'ajuste en hauteur et en largeur pour enjambrer les lits médicalisés ou standards jusqu'à 1,36 m de large.
- ▶ Inclinaison du plateau par crémaillère.
- ▶ 2 roulettes à frein.
- ▶ Plateaux gris cérusé avec structure en acier époxy gris ou plateau ronce de noyer avec structure en acier époxy noir décor.

⚠ **Charge maxi : 15 kg**

🛡 **Garantie : 2 ans**



**18 26 126 020**

## TABLE DE LIT FIXE RÉGLABLE PLIANTE

- ▶ Table multifonction pratique pour une utilisation chez soi.
- ▶ Sans roulettes.
- ▶ Légère et repliable pour un rangement facile.
- ▶ 6 positions de réglage de la hauteur.
- ▶ 3 positions de réglage de l'inclinaison.

👤 Poids : 1,87 kg

⚠ **Charge maxi : 10 kg**

**aidapt**



**18 26 148 000**

## TABLE DE LIT DIFFUSION

- ▶ Répond à tous les usages (fauteuil, lit) avec son ingénieux système d'inclinaison.
- ▶ Un jonc anti-poussière protège parfaitement le plateau et sert aussi de repose livre.
- ▶ Livrée déjà montée.

👤 Poids : 8 kg

⚠ **Charge maxi : 10 kg**

🛡 **Garantie : 2 ans**

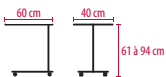

① ● Gris cérusé **18 26 120 020**

② ● Ronce de noyer **18 26 120 370**

## TABLE DIFFUSION SPÉCIALE RELEVEUR

- ▶ Piètement extra large permettant une utilisation de la table dans un fauteuil releveur (tous modèles sauf XXL).
- ▶ Plateau à hauteur réglable classé M4 avec rebord anti glisse qui s'ajuste et s'incline dans la position souhaitée.
- ▶ 2 roulettes avec frein.
- ▶ Installation sans outil.

👤 Poids : 11 kg

⚠ **Charge maxi : 10 kg**

🛡 **Garantie : 2 ans**

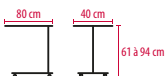

**18 26 127 370**



## RELÈVE-BUSTE

- ▶ Dossier réglable idéal et polyvalent pour les patients au repos ou ceux qui recherchent un plus grand confort au lit.
  - ▶ Avec de multiples positions, il offre un bon soutien à l'utilisateur.
  - ▶ Il est recouvert d'un tissu facile à nettoyer et livré avec un coussin de tête.
- ⚠ **Charge maxi : 108 kg**



1

aidapt®



2

- |   |        |                |                      |
|---|--------|----------------|----------------------|
| 1 | ● Bleu | <b>NOUVEAU</b> | <b>18 17 420 060</b> |
| 2 | ● Gris |                | <b>18 17 420 020</b> |

## RELÈVE BUSTE 2 PARTIES

Pour se caler confortablement en position assise, pour la lecture, la détente.

- ▶ Relève buste très ergonomique pour le domicile.
  - ▶ Composé d'un bloc de mousse relève buste et d'un coussin (L. 40 x l. 60 cm) rempli de billes de polystyrène attaché par bande auto-agrippante.
  - ▶ Enveloppe jacquard 100% polyester.
- ⚠ Dimensions : L. 50 x l. 45 x H. 30 cm



CLINIBED®

FABRICATION FRANÇAISE



18 17 009 001

## RELÈVE-BUSTE ARESTE

- ▶ Doté d'un appui-tête pour un maximum de confort, même en l'absence d'un oreiller, il offre une inclinaison de 45 à 60°.

⚠ **Charge maxi : 110 kg**



18 17 004 060

## TABOURET REPOSE-JAMBES

- ▶ Le tabouret possède une surface plane recouverte d'une toile vinyle thermo soudée.
  - ▶ Revêtement ignifuge facile à nettoyer.
  - ▶ Avec sa finition époxy, le cadre de ce repose-jambes est très résistant.
- ⚠ Dimensions : L. 50 cm x l. 31 x H. 38,5 à 53,5 cm

⚠ Poids : 4,2 kg

⚠ **Charge maxi : 101 kg**

aidapt®



04 05 060 000

## COUSSIN SUPPORT TABLETTE

- ▶ Idéal pour les tablettes, ordinateurs, liseuses ou livres.
  - ▶ Léger et confortable.
  - ▶ Hauteur du support : 70 cm
- ⚠ Dimensions : L. 32,5 x l. 22 x H. 140 cm

⚠ Poids : 240 g

aidapt®



18 16 397 000



## COUSSIN POSITIONNEMENT DE GENOUX À MÉMOIRE DE FORME

Coussin multi-usage, peut être utilisé comme oreiller pour les jambes et les pieds, ou sous les genoux.

- ▶ Conception ergonomique qui s'adapte à la forme des cuisses pour une nuit de sommeil confortable.
- ▶ Soulage la pression sur le nerf sciatique et améliore l'alignement de la colonne vertébrale.
- ▶ Empêche le haut de la jambe de rouler vers l'avant. Idéal pour réduire les douleurs de la hanche et des articulations.
- ▶ Mousse à mémoire de forme haute densité de qualité supérieure, conserve sa forme et répartit uniformément le poids des jambes.
- ▶ Housse amovible, respirante et lavable.

Poids : 380 g

aidapt®



L. 25 x l. 16 x H. 20 18 13 003 000

## COUSSIN RÉHAUSSE JAMBES

- ▶ Permet de maintenir les jambes en position surélevé pour apporter du confort aux personnes sujettes aux insuffisances veineuses.
- ▶ À mettre entre les genoux en position de côté.

Housse en viscose de bambou, lavable à 40°C.

Poids : 950 g



L. 70 x l. 40 x H. 20 cm 20 25 012 010

## COUSSIN DE POSITIONNEMENT GENOUX EN MICROBILLES

- ▶ Permet la décontraction et le soulagement des genoux en position allongée.
- ▶ À mettre entre les genoux en position de côté, forme adaptée pour un bon maintien et une parfaite ergonomie.



CLINIBED®

L. 17 x l. 28 x H. 8 cm 18 16 135 000

## COUSSIN RETOURNEMENT DE PATIENT

- ▶ Conçu pour faciliter le pivotement sur le côté et sans efforts des patients alités, ayant besoin de se retourner régulièrement.
- ▶ Permet d'alléger la pression exercée sur le soignant lors des soins à la personne.
- ▶ Mousse de haute densité, housse en polyuréthane imperméable et amovible.
- ▶ Poignées de transport latérales, possibilité d'attacher une ceinture de transfert (non fournie).

Poids : 470 g

Garantie : 2 ans

aidapt®



L. 47 x l. 40 x H. 12 cm 18 37 081 000

## REPOSE-JAMBES ERGONOMIQUE

- ▶ Repose-jambes ergonomique en mousse recouvert d'une housse en coton.
- ▶ Aide à soulager les jambes enflées, la sensation de jambes lourdes et stimule la circulation.
- ▶ Conçu en mousse polyuréthane haute densité.
- ▶ Possède une housse amovible et lavable.
- ▶ Mousse régulière 25 kg/m<sup>3</sup> recouvert de 2 cm de mousse à mémoire de forme 50 kg/m<sup>3</sup>.

Poids : 900 g

aidapt®



L. 62 x l. 41,5 x H. 17 cm 20 25 007 000

## COUSSIN INCLINÉ GONFLABLE

- ▶ Coussin en PVC blanc à gonfler.
- ▶ Facilite la circulation sanguine en surélevant les jambes.
- ▶ Peut également servir d'oreiller en surélevant la tête.



L. 60 x l. 60 x H. 20 cm (au plus haut) 20 25 003 000

## COUSSIN RELÈVE JAMBES

- ▶ Coussin pour le confort et le repos des jambes, à poser sur le lit.
- ▶ Forme ergonomique adaptée.
- ▶ Housse très confortable avec ZIP.



CLINIBED®



L. 50 x l. 60 x H. 13 cm 20 25 011 000

## COUSSIN DE LIT GONFLABLE

- ▶ Idéal pour les personnes ne pouvant dormir complètement à plat (reflux acide, de brûlures d'estomac, de RGO, de douleurs dorsales ou autres maux).
- ▶ Multi-positions et multi-usage, il peut également être utilisé pour surélever les jambes et les chevilles.
- ▶ Facile et rapide à gonfler ou à dégonfler, peut être rangé facilement lorsqu'il n'est pas utilisé.

- ▶ PVC durable avec une surface floquée douce au toucher.

Poids : 420 g

aidapt®



L. 60 x l. 62 x H. 20 cm 18 16 399 000

## COUSSIN RELÈVE-JAMBES GONFLABLE

- ▶ Parfait pour maintenir les jambes en position surélevée sans avoir à empiler les coussins les uns sur les autres.
- ▶ Conçu pour soulager les genoux, les pieds et les jambes endoloris et peut améliorer la circulation sanguine.
- ▶ Peut également être utilisé pour reposer le dos et aider au repos dans une position plus droite.
- ▶ Valve de gonflage rapide et facile qui empêche les fuites d'air une fois fermée, ce qui permet au coussin de conserver sa taille gonflée sans avoir à se dégonfler.

- ▶ Fabriqué en PVC durable avec une surface floquée douce au toucher.
- ▶ Sac de transport fourni.

Poids : 430 g

aidapt®



L. 59 x l. 62 x H. 27 cm 18 16 398 000



## MATELAS D'AIDE À LA PRÉVENTION DES ESCARRES VITA FORM 4

- ▶ Matelas destiné à des patients présentant des risques moyen à élevé d'escarres, levés dans la journée et allités plus de 15 heures par 24 heures.
- ▶ La mousse est découpée de manière à créer des zones de sous-pression au niveau des zones occipitale, sacrum et talonnière.
- ▶ Composé de 2 épaisseurs de mousse : Couche supérieure en mousse viscoélastique 75 kg/m<sup>3</sup> et la base en mousse polyuréthane haute résilience 34 kg/m<sup>3</sup>.
- ▶ Recouvert d'une housse intégrale en Pharmatex polyuréthane doublée, micro aérée avec fermeture à glissière 3 côtés.
- ▶ Housse amovible, lavage en machine à 95 °C maximum, conseillé à 60 °C.
- ▶ Séchage en machine possible à 60 °C.
- ▶ Pour patient de 35 à 150 kg.
- ▶ Classement au feu : M4 pour le matelas et CRIB 5 pour la housse.
- ▶ Dimensions de couchage : L. 90 x l. 200 cm
- ▶ Poids : 17,5 kg

**Charge maxi : 150 kg**

**DM Classe I**

**Garantie : 3 ans**

**Garantie : 1 an sur la housse pour une utilisation multi patients**

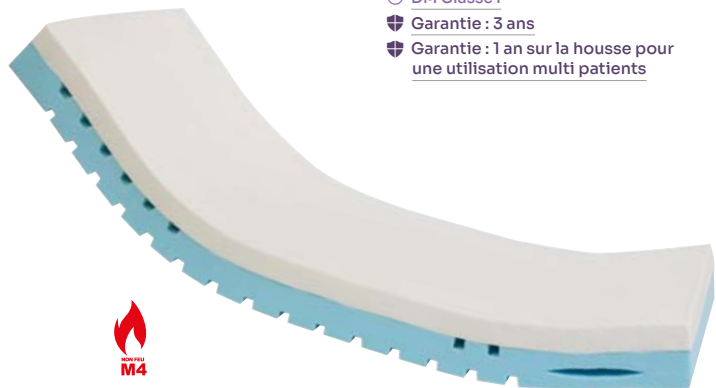

WIN CARE

+ L. 198 x l. 188 x H. 17,5 cm 18 07 081 005

## MATELAS D'AIDE À LA PRÉVENTION DES ESCARRES NOVA FORM

- ▶ Matelas destiné à des patients présentant des risques moyen à élevé d'escarres de stade 1 à 2, levés dans la journée et allités plus de 15 heures par 24 heures.
- ▶ Composé de 2 épaisseurs de mousse : Couche supérieure en mousse viscoélastique ≥ 75 kg/m<sup>3</sup> et la base en mousse polyuréthane haute résilience ≥ 34 kg/m<sup>3</sup>.
- ▶ Recouvert d'une housse intégrale en Pharmatex polyuréthane, micro aérée avec fermeture à glissière.
- ▶ Housse amovible, lavage en machine à 95 °C maximum, conseillé à 60 °C.
- ▶ Séchage en machine possible à 60 °C.
- ▶ Pour patient de 30 à 160 kg.
- ▶ Classement au feu : M4 pour le matelas et CRIB 5 pour la housse.
- ▶ Dimensions de couchage : 90 x 200 cm / 120 x 200 cm ou 140 x 200 cm

**Charge maxi : 160 kg**

**DM Classe I**

**Garantie : 3 ans**

**Garantie : 1 an sur la housse pour une utilisation multi patients**

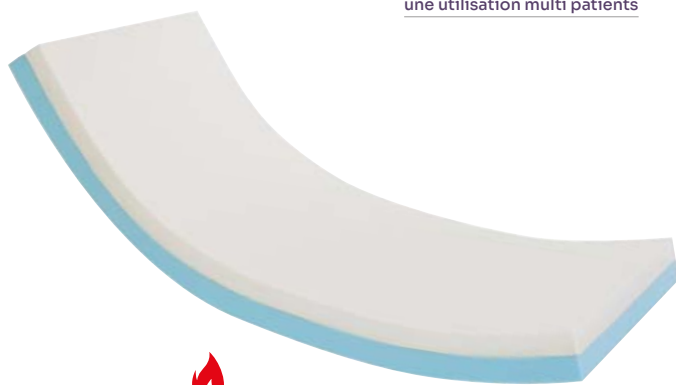

WIN CARE



+ L. 196 x l. 187 x H. 14 cm 18 07 086 005  
+ L. 196 x l. 120 x H. 14 cm 18 07 078 005  
+ L. 196 x l. 140 x H. 14 cm 18 07 079 005

## COUSSIN PROFIL'AIR

Pour des patients à risque d'escarre ischiatique élevé ou très élevé.

- ▶ Coussin à cellules pneumatiques télescopiques.
- ▶ Plot innovant concept en forme de fleur pour favoriser la circulation d'air.
- ▶ L'indépendance et l'élasticité des cellules permettent de réduire les forces de frottement et de cisaillement.
- ▶ Housse de protection élastique dans les deux sens.
- ▶ Tissu respirant.
- ▶ Revêtement antidérapant.
- ▶ Grande mobilité et souplesse des plots pour limiter friction et cisaillement.
- ▶ Conception innovante du plot pour limiter les effets de macération et sudation.

### Indications :

- ▶ Mono compartiment pour les patients sans trouble de la stabilité.
- ▶ Bi-compartiment pour les patients avec trouble de la stabilité.
- ▶ Patients présentant une escarre maximale de stade 1 (présence d'érythème).
- ▶ Patients assis près de 8 à 10 heures par jour.
- ▶ Patients dont le poids est compris entre 35 et 120 kg.
- ▶ Livré avec 2 housses et 1 manomètre à indicateur de gonflage.

**DM Classe I**



### Mono-compartiment

+ L. 40 x l. 40 x H. 5 cm 18 27 630 000  
+ L. 45 x l. 45 x H. 5 cm 18 27 632 000  
+ L. 40 x l. 40 x H. 7 cm 18 27 633 000  
+ L. 45 x l. 40 x H. 7 cm 18 27 634 000  
+ L. 45 x l. 45 x H. 7 cm 18 27 635 000  
+ L. 45 x l. 40 x H. 5 cm 18 27 631 000

RECFRANCE  
Innovant pour Libérer



### Bi-compartiment

+ L. 40 x l. 40 x H. 7 cm 18 27 636 000  
+ L. 45 x l. 40 x H. 7 cm 18 27 637 000  
+ L. 45 x l. 45 x H. 7 cm 18 27 638 000

## COUSSIN KINERIS

Aide à la prévention d'escarre(s) pour patient à risque très élevé, confiné au fauteuil entre 8 et 10 heures par jour.

- ▶ Adaptation parfaite à la morphologie du patient pour une prévention des zones les plus à risque pour les patients ayant un risque élevé.
- ▶ S'adapte à toutes les morphologies et permet de suivre et d'ajuster des déséquilibres du bassin pour favoriser le bon positionnement du patient.
- ▶ Grande mobilité pour pouvoir accompagner le patient dans tous ses mouvements.
- ▶ Réduction des effets de macération grâce à la circulation de l'air entre les bases des cellules.
- ▶ Sans latex, en néoprène anallergique.
- ▶ Housse intégrale respirante, extensible, résistante à l'abrasion, aux moisissures et à la lumière. Amovible et lavable à 40° C.
- ▶ Livré avec manomètre de série et une table d'équivalence poids/pression.

**DM Classe I**

**Garantie : 3 ans**



+ L. 43 x l. 42 x H. 7 cm 18 27 650 000  
+ L. 43 x l. 42 x H. 10 cm 18 27 651 000

WIN CARE





## COUSSIN KALLI VISCO

Coussin d'aide à la prévention des escarres en mousse à mémoire de forme.

- ▶ Permet de réduire la pression d'appui et une meilleure circulation sanguine dans les tissus cutanés et sous-cutanés.
- ▶ S'installe sur tout type de fauteuil roulant.
- ▶ Mousse polyuréthane viscoélastique.
- ▶ Deux housses en tissu Pharmatex.
- ▶ Dessous tissu antiglisse.
- ▶ Poignée de transport.
- ▶ Fermeture glissière.
- ▶ Housse amovible lavable à 95°C maximum.
- ▶ Séchage en machine possible à maximum 60°C.
- ▶ Au quotidien, lavable avec une éponge et de l'eau savonneuse.
- ▶ Garantie : 3 ans



WIN CARE

+ L. 34 x l. 36 x H. 8 cm	18 27 129 000	+ L. 38 x l. 42 x H. 8 cm	18 27 133 000	+ L. 42 x l. 40 x H. 8 cm	18 27 136 000	+ L. 46 x l. 45 x H. 8 cm	18 27 140 000
+ L. 34 x l. 38 x H. 8 cm	18 27 130 000	+ L. 40 x l. 40 x H. 8 cm	18 27 121 000	+ L. 42 x l. 42 x H. 8 cm	18 27 122 000	+ L. 48 x l. 40 x H. 8 cm	18 27 125 000
+ L. 36 x l. 36 x H. 8 cm	18 27 131 000	+ L. 40 x l. 42 x H. 8 cm	18 27 134 000	+ L. 42 x l. 45 x H. 8 cm	18 27 137 000	+ L. 48 x l. 43 x H. 8 cm	18 27 141 000
+ L. 36 x l. 38 x H. 8 cm	18 27 132 000	+ L. 40 x l. 45 x H. 8 cm	18 27 135 000	+ L. 43 x l. 44 x H. 8 cm	18 27 120 000	+ L. 48 x l. 45 x H. 8 cm	18 27 142 000
+ L. 37,5 x l. 38 x H. 8 cm	18 27 139 000	+ L. 42 x l. 38 x H. 8 cm	18 27 138 000	+ L. 45 x l. 40 x H. 8 cm	18 27 128 000	+ L. 50 x l. 45 x H. 8 cm	18 27 115 000

## COUSSIN PRIMAFORM® VISCO

Pour patients assis près de 2 à 3 heures sans changement de position.

- ▶ Coussin en mousse viscoélastique 80kg/m<sup>3</sup>, résistance au feu M4.
- ▶ Recouvert d'une housse Pharmatex noire dessous antiglisse (tissu respirant imperméable, traité avec un produit antifongique).
- ▶ Lavable en machine à 95°C (maximum).

DM Classe I



WIN CARE

+ L. 40 x l. 38 x H. 7 cm	18 27 696 000	+ L. 45,5 x l. 43 x H. 7 cm	18 27 698 000	+ L. 38 x l. 38 x H. 7 cm	18 27 091 000	+ L. 43 x l. 43 x H. 7 cm	18 27 094 000
+ L. 40 x l. 40 x H. 7 cm	18 27 755 000	+ L. 50 x l. 45 x H. 7 cm	18 27 699 000	+ L. 41 x l. 41 x H. 7 cm	18 27 093 000	+ L. 45 x l. 45 x H. 7 cm	18 27 095 000
+ L. 43 x l. 40 x H. 7 cm	18 27 697 000						

## COUSSIN EN MOUSSE VISCOÉLASTIQUE VISCO' MOUSS

Pour des patients à risque d'escarres élevé.

- ▶ Réalisé en mousse issue de la technologie Basf®, soutient, protège et corrige des postures douloureuses avec risques d'escarres.
- ▶ S'adapte, en fonction des tailles, aux assises fixes et aux fauteuils roulants.
- ▶ Fourni avec housses 3D et PU.
- ▶ Mousse visco 86 kg/m<sup>3</sup>.
- ▶ Poids : 1,02 kg



## COUSSIN DE POSITIONNEMENT

- ▶ En complément des matelas, les coussins de positionnement s'avèrent des aides efficaces pour soulager le patient et réaliser une mise en décharge totale ou partielle d'une zone à risque, prévenant ainsi des escarres.
- ▶ La combinaison de plusieurs coussins est parfois nécessaire pour apporter un résultat optimum selon le niveau de prévention recherché.
- ▶ Composition en microbilles : polystyrène très léger et très facile à manipuler.

S'adapte à la morphologie :

1. Le **coussin bouée** permet le calage dorsal, ainsi que l'abduction des membres inférieurs.
2. Le **coussin cylindrique** s'utilisent pour un calage abdominal, des hanches ou des genoux, réduisant le risque de glissement et de chute.

3. Le **coussin décubitus** permet un soutien latéral d'environ 30° du patient allongé. Placé entre les jambes, il évite un contact et frottement direct pouvant être douloureux.
4. Le **coussin demi lune** permet le calage dorsal du patient ainsi que des coudes.
5. Le **coussin universel** cale, soulage et prévient les risques d'escarre. Il s'installe sous la tête ou entre les jambes et facilite le retournement du patient lors des soins.

Poids : 380 g  
 Garantie : 2 ans



1 + L. 110 x Ø 10 cm	18 13 093 060	3 + L. 165 x Ø 35 cm	18 13 091 060	5 + L. 35 x l. 65 x H. 10 cm	18 13 113 060
2 + L. 70 x Ø 15 cm	18 13 097 060	4 + L. 160 x Ø 25 cm	18 13 095 060		

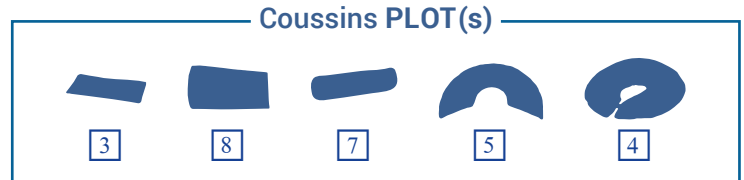
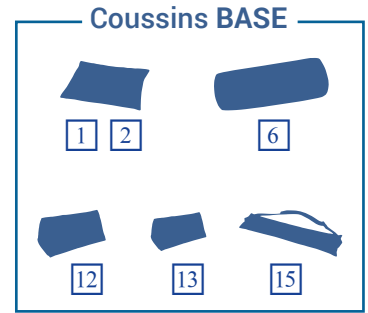
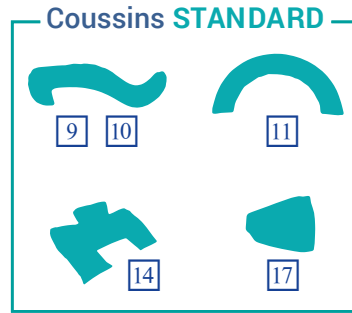

Tous nos textiles sont Certifiés **OEKO-TEX** classe 1- la plus stricte, sans substances nocives, adaptés aux peaux les plus sensibles

## POZ 'IN' FORM plus & CAREWAVE plus Microfibre & Microbille

### COUSSIN UNIVERSEL N° 1

- Coussin de positionnement polyvalent à placer au niveau des membres inférieurs et/ou supérieurs.
- Crée une décharge de pression localisée au niveau des points d'appui.
- Assure un maintien du positionnement dans la durée.
- Protège les points de contact et réduit les phénomènes de friction entre les malléoles, genoux et talons.

Coussin universel n°1 POZ'IN'FORM Plus - Microfibre - L. 45 x l. 30 x H. 10 cm			
+ Standard	18 16 410 000	+ Confort	18 16 427 000
Coussin universel n°1 CAREWAVE Plus - Microbille - L. 45 x l. 30 x H. 10 cm			
+ Standard	18 16 444 000	+ Hygiène	18 16 460 000

### COUSSIN UNIVERSEL N° 3

- Coussin de positionnement polyvalent à placer au niveau des membres inférieurs et supérieurs.
- Crée des décharges de pression localisées au niveau des points d'appui.
- Assure un maintien du positionnement dans la durée.
- Protège les points de contact et réduit les phénomènes de friction entre les malléoles, les genoux et les talons.

Coussin universel n°3 POZ'IN'FORM Plus - Microfibre - L. 45 x l. 20 x H. 8 cm			
+ Standard	18 16 412 000	+ Confort	18 16 429 000
Coussin universel n°3 CAREWAVE Plus - Microbille - L. 45 x l. 20 x H. 8 cm			
+ Standard	18 16 446 000	+ Hygiène	18 16 462 000

### COUSSIN DEMI-CIRCULAIRE N° 5

- Coussin de positionnement, utilisé en association avec le coussin modulaire cylindrique n°6 chez les patients agités.
- Permet de réaliser un maintien des hanches en abduction dans la durée.
- Limite les phénomènes de frictions entre les genoux et protège les points de contact.

Coussin demi-circulaire n°5 POZ'IN'FORM Plus - Microfibre - L. 60 x l. 35 x Ø 10 cm			
+ Standard	18 16 414 000	+ Confort	18 16 431 000
Coussin demi-circulaire n°5 CAREWAVE Plus - Microbille - L. 60 x l. 35 x Ø 10 cm			
+ Standard	18 16 448 000	+ Hygiène	18 16 464 000

### COUSSIN CYLINDRIQUE N° 7

- Peut être placé entre les malléoles, les genoux, les talons et permet de réaliser une protection des points de contact et une réduction des phénomènes de friction.

Coussin cylindrique n°7 POZ'IN'FORM Plus - Microfibre - L. 45 x Ø 12 cm			
+ Standard	18 16 416 000	+ Confort	18 16 433 000
Coussin cylindrique n°7 CAREWAVE Plus - Microbille - L. 45 x Ø 12 cm			
+ Standard	18 16 450 000	+ Hygiène	18 16 466 000

### COUSSIN UNIVERSEL N° 2

- Coussin de positionnement polyvalent à placer au niveau des membres inférieurs et/ou supérieurs.
- Crée une décharge de pression localisée au niveau des points d'appui.
- Assure un maintien du positionnement dans la durée.
- Protège les points de contact et réduit les phénomènes de friction entre les malléoles, genoux et talons.

Coussin universel n°2 POZ'IN'FORM Plus - Microfibre - L. 55 x l. 40 x H. 12 cm			
+ Standard	18 16 411 000	+ Confort	18 16 428 000
Coussin universel n°2 CAREWAVE Plus - Microbille - L. 55 x l. 40 x H. 12 cm			
+ Standard	18 16 445 000	+ Hygiène	18 16 461 000

### COUSSIN CIRCULAIRE N° 4

- Coussin de positionnement utilisé en association avec le coussin cylindrique n°6 chez les patients agités.
- Permet de maintenir les hanches en abduction dans la durée.
- Limite les phénomènes de friction entre les genoux et protège les points de contact.

Coussin circulaire n°4 POZ'IN'FORM Plus - Microfibre - L. 50 x l. 45 x Ø 10 cm			
+ Standard	18 16 413 000	+ Confort	18 16 430 000
Coussin circulaire n°4 CAREWAVE Plus - Microbille - L. 50 x l. 45 x Ø 10 cm			
+ Standard	18 16 447 000	+ Hygiène	18 16 463 000

### COUSSIN CYLINDRIQUE N° 6

- Coussin de positionnement polyvalent permettant diverses applications.
- Peut être placé sous les genoux pour réduire les tensions tendino-musculaires au niveau lombaire et relâcher la sangle musculaire abdominale.
- Placé sous les mollets, il permet de réaliser une décharge localisée des talons.
- Associé au coussin modulaire n°4, il permet une protection des points de contact, une réduction des frictions des genoux et un maintien des membres inférieurs en abduction.

Coussin cylindrique n°6 POZ'IN'FORM Plus - Microfibre - L. 60 x Ø 20 cm			
+ Standard	18 16 415 000	+ Confort	18 16 432 000
Coussin cylindrique n°6 CAREWAVE Plus - Microbille - L. 60 x Ø 20 cm			
+ Standard	18 16 449 000	+ Hygiène	18 16 465 000

### COUSSIN DÉCLIVE N° 8

- En le plaçant au niveau des membres inférieurs et / ou supérieurs chez un patient non agité, il permet de créer des décharges de pression localisées et assure le calage de ce dernier dans la position choisie.

Coussin décline n°8 POZ'IN'FORM Plus - Microfibre - L. 40 x l. 20 x H. 9 cm			
+ Standard	18 16 417 000	+ Confort	18 16 434 000
Coussin décline n°8 CAREWAVE Plus - Microbille - L. 40 x l. 20 x H. 9 cm			
+ Standard	18 16 451 000	+ Hygiène	18 16 467 000



## Un choix de housses parmi 3 textiles

alliant confort, hygiène & technicité

### Housse Standard



Polyuréthane haute densité

> Facile à nettoyer

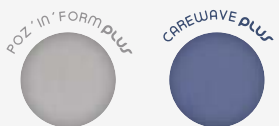

### Housse Confort



Fibres de cellulose 100% naturelles

> Sensation de confort et accueil cocooning



## Housse Hygiène



CAREWAVE plus



Polyuréthane traité aux ions argent avec soudures aux ultrasons

> Usage multi patients sécurisé et facilité



Une housse technique & Innovante !

Traitement aux ions argent Ag+, efficace contre le développement des micro-organismes

Soudure aux ultrasons, limite la pénétration des liquides

Technologie Memory Touch™ pour une répartition stable et durable des billes

## Pour répondre aux besoins des différents environnements de soin

### COUSSIN LATÉRAL 30° N° 9 ET N° 10

- Permet, lorsqu'il est placé en face postérieure du patient en semi-latéral 30°, de décharger la pression des régions trochantériennes, du sacrum, des talons, du rachis interne et des malléoles internes.
- Placé en semi-ventral, il permet de libérer les pressions sur les parties basses des poumons et obtenir un bon dégagement des voies supérieures respiratoires.
- Sous les mollets, il permet de réaliser une décharge localisée au niveau des talons.
- Sous les cuisses, il permet de soulager les tensions tendino-musculaires au niveau lombaire et réaliser un relâchement de la sangle musculaire abdominale.

Coussin latéral 30° n° 9 POZ'IN'FORM Plus - Microfibre - L. 180 x l. 55 x H. 15 cm			
+ Standard	18 16 418 000	+ Confort	18 16 435 000
Coussin latéral 30° n° 10 POZ'IN'FORM Plus - Microfibre - L. 170 x l. 55 x H. 15 cm			
+ Standard	18 16 419 000	+ Confort	18 16 436 000
Coussin latéral 30° n° 9 CAREWAVE Plus - Microbille - L. 180 x l. 55 x H. 15 cm			
+ Standard	18 16 452 000	+ Hygiène	18 16 468 000
Coussin latéral 30° n° 10 CAREWAVE Plus - Microbille - L. 170 x l. 55 x H. 15 cm			
+ Standard	18 16 453 000	+ Hygiène	18 16 469 000

### COUSSIN TRIANGULAIRE N° 12

- Peut être placé sous les mollets pour permettre une décharge de pression localisée dans les talons.
- Placé le long du dos et associé à un coussin cylindrique n°7 ou universel n°3 placé entre les genoux, il permet un positionnement semi latéral à 30°.

Coussin triangulaire n° 12 POZ'IN'FORM Plus - Microfibre - L. 60 x l. 30 x H. 30 cm			
+ Standard	18 16 421 000	+ Confort	18 16 438 000
Coussin triangulaire n° 12 CAREWAVE Plus - Microbille - L. 60 x l. 30 x H. 30 cm			
+ Standard	18 16 455 000	+ Hygiène	18 16 471 000

### COUSSIN SEMI-FLOWER N° 14

- Coussin de positionnement pour position semi assise.
- Placé derrière le buste, il permet le maintien bilatéral du buste.
- Il peut être associé au coussin triangulaire n°12 ou un coussin cylindrique n°6 placé sous le creux des genoux pour permettre la réduction de la pression sur le diaphragme, au niveau du dos et des fesses et la prévention des reflux gastro-œsophagiens.

Coussin semi-flower n° 14 POZ'IN'FORM Plus - Microfibre - L. 70 x l. 50 x H. 10 cm			
+ Standard	18 16 423 000	+ Confort	18 16 440 000
Coussin semi-flower n° 14 CAREWAVE Plus - Microbille - L. 70 x l. 50 x H. 10 cm			
+ Standard	18 16 457 000	+ Hygiène	18 16 473 000

### COUSSIN DE DÉCHARGE OCCIPITALE N° 16

Coussin de décharge occipitale n° 16 POZ'IN'FORM Plus - Microfibre - L. 35 x l. 28 cm			
Standard	18 16 425 000	Confort	18 16 442 000

### COUSSIN DEMI-LUNE N° 11

- Permet, lorsqu'il est placé derrière le buste, de réaliser une position semi assise confortable avec buste relevé.
- Sous les mollets, il permet une décharge de pression localisée au niveau des talons.
- Placé sous les cuisses, il soulage les tensions tendino-musculaires au niveau lombaire, et un relâchement de la sangle musculaire abdominale.
- Permet de réaliser une position semi-flower lorsqu'il est associé à un coussin cylindrique n°6 ou un coussin triangulaire n°12 placé au creux des genoux.

Coussin demi-lune n° 11 POZ'IN'FORM Plus - Microfibre - L. 130 x l. 80 x H. 20 cm			
+ Standard	18 16 420 000	+ Confort	18 16 437 000
Coussin demi-lune n° 11 CAREWAVE Plus - L. 130 x l. 80 x H. 20 cm			
+ Standard	18 16 454 000	+ Hygiène	18 16 470 000

### COUSSIN TRIANGULAIRE N° 13

- Placé sous le genou, il permet de réduire les tensions tendino-musculaires au niveau lombaire.
- Sous la cheville, il permet une décharge de pression localisée.

Coussin triangulaire n° 13 POZ'IN'FORM Plus - Microfibre - L. 45 x l. 25 x H. 25 cm			
+ Standard	18 16 422 000	+ Confort	18 16 439 000
Coussin triangulaire n° 13 CAREWAVE Plus - Microbille - L. 45 x l. 25 x H. 25 cm			
+ Standard	18 16 456 000	+ Hygiène	18 16 472 000

### COUSSIN DE DÉCHARGE TALON N° 15

- Permet de soulager et de décharger la pression au niveau des talons.
- Associé à 1 ou 2 coussins n°7 placés sous le creux des genoux, il permet de réduire les tensions tendino-musculaires au niveau lombaire.

Coussin décharge talon n° 15 POZ'IN'FORM Plus - Microfibre - L. 80 x l. 20 x Ø 15 cm			
+ Standard	18 16 424 000	+ Confort	18 16 441 000
Coussin de décharge talon n° 15 CAREWAVE Plus - Microbille - L. 80 x l. 20 x Ø 15 cm			
+ Standard	18 16 458 000		

### COUSSIN D'ABDUCTION N° 17

- Coussin de positionnement polyvalent à placer entre les jambes.
- Permet un maintien des hanches en abduction.
- Limite les phénomènes de friction et de cisaillement entre les cuisses et les genoux.

Coussin d'abduction n° 17 POZ'IN'FORM Plus - Microfibre - L. 35 x l. 28 cm			
+ Standard	18 16 426 000	+ Confort	18 16 443 000
Coussin d'abduction n° 17 CAREWAVE Plus - Microbille - L. 35 x l. 28 cm			
+ Standard	18 16 459 000	+ Hygiène	18 16 474 000



**NOUVEAU**

## COUSSIN BOUÉE ANTI-COMPRESSION

- ▶ Réduit la pression en position assise en aidant l'utilisateur à répartir son poids uniformément et à maintenir une posture correcte.
- ▶ Coussin en mousse à mémoire de forme fourni avec une housse en coton amovible et lavable.

📏 Dimensions : Ø 40 cm

📊 Poids : 400 g



18 27 389 000

## COUSSIN BOUÉE

- ▶ Permet de limiter et soulager les escarres chez les patients alités ou en position assise prolongée.

📏 Dimensions : Ø 40 cm

📊 Poids : 500 g

⚠ Charge maxi : 120 kg

COMED



18 27 171 000

## COUSSIN BOUÉE AVEC SA TAIE

Livré avec housse colorée en Tencel, forme portefeuille.

- ▶ Améliore le confort de l'assise des patients.
- ▶ Utilisable dans le cadre de l'assise post-opération.
- ▶ Allègement des pressions entre le sacrum et le support.
- ▶ Au choix : mousse haute résilience (37 kg/m<sup>3</sup>) pour plus de fermeté ou mousse viscoélastique (80 kg/m<sup>3</sup>) pour plus de confort.
- ▶ Housse en fibre d'origine naturelle Tencel (82% Tencel, 18% polyuréthane) imperméable aux liquides.
- ▶ Oeko-Tex classe 1.
- ▶ Traitement anti-bactérien.
- ▶ Douce au toucher et respirante.
- ▶ Lavable à 40°C.
- ▶ Séchage rapide.

📏 Dimensions : Ø ext. 44 / Ø int. 16 x H. 6,6 cm

📊 Poids : 686 g

🛡 Garantie : 2 ans



18 16 402 140

## COUSSIN SIT RING

- ▶ Bouée ronde ou ovale.
- ▶ Idéal après une opération de la région du périnée, pendant ou à la suite d'une grossesse.
- ▶ Mousse de polyuréthane sans CFC.
- ▶ Résistant, hypo-allergénique.
- ▶ Déhousable.

⚠ Charge maxi : 100 kg

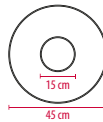

1 Rond Ø ext. 45 cm / Ø int. 15 cm 18 16 250 000

2 Ovale ext. L. 49 x l. 43 cm / int. L. 20 x l. 13 cm 18 16 257 000



1



2

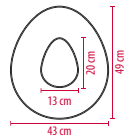

## COUSSIN BOUÉE ANTI-COMPRESSION GONFLABLE

- ▶ Réduit la pression en position assise en aidant l'utilisateur à répartir son poids uniformément et à maintenir une posture correcte.
- ▶ Fourni avec une housse très agréable au toucher et une pompe.
- ▶ Pliable à plat, idéal pour le rangement ou le voyage.
- ▶ Diamètre intérieur : Ø 10 cm.

📏 Dimensions : Ø 37 cm

📊 Poids : 96 g

⚠ Charge maxi : 120 kg

aidapt



18 27 391 100

## COUSSIN OVALE PERCÉ RONDO PLUS

- ▶ Pour limiter et soulager les douleurs liées aux escarres et hémorroïdes.
- ▶ Mousse moulée 55 kg/m<sup>3</sup> et housse coton bleu marine (lavable).

📏 Dimensions : L. 47 x l. 37,5 x H. 7 cm

📊 Poids : 480 g

⚠ Charge maxi : 90 kg



18 27 119 140

## COUSSIN DÉCHARGE TALON FIT LEG XL FILEG®

- ▶ Aide technique à la posture pour favoriser une décharge partielle ou totale des talons.

📏 Dimensions : L. 58 x l. 55 cm



WIN CARE

+ 18 16 027 065



## NOUVEAU

Idéal pour les personnes souffrant de pathologies hémorroïdaires, il joue également un rôle essentiel dans la prévention des escarres au niveau de la zone sacrée.

Ces coussins peuvent être utilisés comme élément adjuvant dans le traitement de certains ulcères de pression.

### COUSSIN CARRÉ PERFORÉ ORTHIA®

- ▶ Coussin conçu pour soulager les zones corporelles nécessitant une mise en place aérée et sans pression, notamment dans la région sacrococcygienne ou périnéale.
- ▶ Il contribue à apaiser les douleurs post-accouchement ainsi que celles liées aux interventions pelviennes ou ano-rectales.
- ▶ Housse extérieure en velours ou matériau imperméable, amovible et lavable jusqu'à 30°C.
- ▶ Intérieur en mousse de polyuréthane offrant confort et maintien optimal.

- 📏 Dimensions : L. 40 x l. 40 x H. 5 cm
- ⚖️ Poids : 661 g
- 🏠 DM Classe I
- 🛡️ Garantie : 3 ans

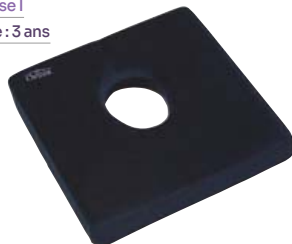

18 16 138 000

### COUSSIN EN FER À CHEVAL ORTHIA®

- ▶ Ce dispositif de soutien est spécialement conçu pour assurer une mise en place aérée et sans pression des zones affectées, offrant un confort optimal lors des périodes de sensibilité.
- ▶ Il permet un soulagement efficace des douleurs de la région sacrococcygienne ou périnéale, notamment en post-accouchement ou après une chirurgie pelvienne ou ano-rectale.
- ▶ Housse extérieure en velours ou matériau imperméable, amovible et lavable jusqu'à 30°C.

- ▶ Intérieur en mousse de polyuréthane pour un soutien confortable et durable.
- 📏 Dimensions : L. 40 x l. 40 x H. 7 cm
- ⚖️ Poids : 684 g
- 🏠 DM Classe I
- 🛡️ Garantie : 3 ans



18 16 139 000

### MINI TALONNIÈRE MONOCOMPARTIMENT

- ▶ Décharge totale du talon.
- ▶ Usage « patient unique ».

🛡️ Garantie : 2 ans



+ 18 16 087 000

WIN CARE

### ATTELLE RELEVEUR DE PIED

- ▶ Aide à la prévention de l'escarre talonnière ou aide au traitement de l'escarre constituée au talon.
- ▶ Décharge totale du talon.
- ▶ Alignement orthopédique du membre inférieur.
- ▶ Maintien latéral et en flexion du pied.
- ▶ Déclive modérée pour favoriser le retour veineux.

🛡️ Garantie : 2 ans



+ 18 16 089 000

WIN CARE

### COUSSIN ROND PERFORÉ PREMIUM ORTHIA®

- ▶ Forme anatomique pour un confort maximal.
- ▶ Housse en velours, amovible et lavable jusqu'à 30°C.
- ▶ Permet le soulagement des points de pression douloureux dans la zone sacrococcygienne ou périnéale (post accouchement, post-opératoire de chirurgies pelviennes et ano-rectale).
- ▶ Peut être utilisé en cas de pathologies hémorroïdaires ou en prévention d'escarres de la région sacro.
- ▶ Élément adjuvant pour le traitement de certains type d'ulcères de pression.
- ▶ Intérieur en mousse polyuréthane.

- ⚖️ Poids : 540 g
- 🏠 DM Classe I
- 🛡️ Garantie : 3 ans



18 16 113 000

### COUSSIN CARRÉ ORTHIA®

- ▶ Permet de réduire la pression du corps sur la surface d'appui chez les personnes devant rester longtemps assises.
- ▶ Répartit le poids uniformément de manière à garantir un maximum de confort.
- ▶ Housse en velours amovible et lavable jusqu'à 30°C.
- ▶ Indiqué dans la prévention d'escarres de la région sacro.
- ▶ Élément adjuvant pour le traitement de certains types d'ulcères de pression.
- ▶ Intérieur en mousse polyuréthane.

- 📏 Dimensions : L. 40 x l. 40 x H. 5 cm
- ⚖️ Poids : 631 g
- 🏠 DM Classe I
- 🛡️ Garantie : 3 ans

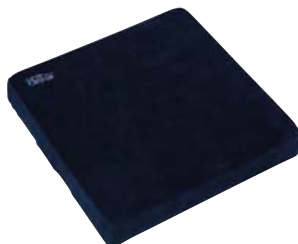

18 16 119 000

### TALONNIÈRE EN MOUSSE VISCO-ÉLASTIQUE

- ▶ Constituée de mousse viscoélastique à mémoire de forme et évidée au niveau du talon : permet la suppression de l'appui talonnier, en restant confortable pour le patient.
- ▶ Forme enveloppante qui permet de garder une liberté de mouvement.

#### Composition :

- Mousse : Polyuréthane viscoélastique 80kg/m<sup>3</sup>.
- Housse en Pharmatex : 60% polyuréthane, 40% polyester - Classement au feu CRIB 5.
- Bande auto-agrippante : 100% Nylon.
- Protection en Néoprène : Caoutchouc Chloroprène.



WIN CARE

+ 18 16 082 000

### COUSSIN COCCYGIEN ORTHIA®

- ▶ Permet de réduire la pression sur la surface de support, permettant la décompression des zones sacrococcygiennes et génitales.
- ▶ Parfaite adaptation à l'anatomie de l'utilisateur grâce à sa mousse viscoélastique et au point de décharge de pression.
- ▶ Réduit l'effet de macération et favorise la prévention des escarres.
- ▶ Indiqué pour les personnes souffrant d'hémorroïdes, soumises à des chirurgies pelviennes et anorectales, ou pour les personnes assises pendant de longues périodes.
- ▶ Revêtement en velours, lavable à 30°C.

- 📏 Dimensions : L. 42 x l. 36 x H. 9 cm
- ⚖️ Poids : 724 g
- ⚠️ Charge maxi : 100 kg
- 🏠 DM Classe I
- 🛡️ Garantie : 3 ans

18 16 111 000



### COUSSIN DE PROSTATE ORTHIA®

- ▶ Permet la décompression des zones sacrococcygiennes et génitales.
- ▶ S'adapte parfaitement à l'anatomie de l'utilisateur grâce à son point de décharge et sa mousse viscoélastique.
- ▶ Répartit le poids uniformément et prévient l'apparition d'escarres.
- ▶ Favorise la ventilation du péréal à la région génitale en empêchant tout contact ou pression.
- ▶ Indiqué pour les personnes souffrant d'affections prostatiques ou hémorroïdaires, les cas de chirurgie pelvienne ou anorectale, avec un faible nombre de spermatozoïdes, les femmes enceintes et postpartum, ou les personnes restant assises pendant de longues périodes.
- ▶ Revêtement en velours, lavable à 30°C.

- 📏 Dimensions : L. 42 x l. 36 x H. 9 cm
- ⚖️ Poids : 758 g
- ⚠️ Charge maxi : 100 kg
- 🏠 DM Classe I
- 🛡️ Garantie : 3 ans

18 16 112 000





## OREILLER ERGONOMIQUE PERCKO

L'oreiller ergonomique conçu par des experts.

- ▶ Épouse la morphologie et accompagne les positions de sommeil avec ses 4 options d'accueil et de fermé.
- ▶ Hauteur adaptée pour éviter les contraintes sur les cervicales et les points de pression sur les épaules.
- ▶ Cet oreiller est composé d'une housse respirante en fibres naturelles Tencel™, hypoallergénique et lavable en machine, de mousse PERCKO Soft Cloud™ innovante qui permet une régulation de l'humidité, thermique et des points de pression.
- ▶ Un oreiller sain pour le corps et pour la planète, fabriqué avec des matériaux 100% OEKO-TEX® Standard 100.
- ▶ Mousses assemblées sans colle à mémoire de forme qui soutient les cervicales pour répartir les points de pression de manière uniforme sur la colonne vertébrale.

☞ Dimensions : L. 60 x l. 40 x H. 13 cm



18 13 001 000

## MATELAS HYBRIDE PREMIUM PERCKO

- ▶ Un confort optimal pour garantir un sommeil régénérateur.
- ▶ Soulage les douleurs au niveau du dos, grâce aux mélanges de technologies à mémoire de forme et respirante.
- ▶ Permet une circulation de l'air et une régulation de l'humidité grâce à la mousse PERCKO SoftCloud™.
- ▶ Aide à répartir de manière uniforme les points de pression de l'utilisateur, quelque soit sa morphologie.
- ▶ Ressorts ensachés PERCKO BodyAdapt™ sur 7 zones de confort et 15,5 cm de hauteur à résistance variable qui permettent une réelle indépendance de couchage ainsi qu'un soutien point par point.
- ▶ Housse respirante et hypoallergénique, composée de fibres naturelles Tencel™, lavable en machine et équipée de 4 poignées pour déplacer facilement le matelas.
- ▶ Fabriqué avec des matériaux 100% OEKO-TEX® Standard 100.

☞ Garantie : 10 ans



L. 200 x l. 180 cm

18 08 180 000

L. 200 x l. 190 cm

18 08 183 000

L. 190 x l. 140 cm

18 08 181 000

L. 200 x l. 160 cm

18 08 182 000

## MATELAS SIGNATURE PERCKO

- ▶ Confort de type hôtelier.
- ▶ Ce matelas de 32 cm d'épaisseur favorise la détente musculaire et apporte un soutien optimal au niveau du dos.
- ▶ Il est très ferme tout en offrant un accueil ultra moelleux grâce à son surmatelas réversible.
- ▶ Il est composé de ressorts ensachés et de mousse à mémoire de forme régulant la température.

☞ Garantie : 10 ans



L. 200 x l. 180 cm

18 08 241 000

L. 200 x l. 190 cm

18 08 243 000

L. 190 x l. 140 cm

18 08 244 000

L. 200 x l. 160 cm

18 08 246 000



NOUVEAU

## OREILLER À MÉMOIRE DE FORME JOLETI

- ▶ Oreiller à mémoire de forme perforé conçu en mousse viscoélastique.
  - ▶ Moelleux et léger, il offre un soutien des cervicales souple et progressif.
  - ▶ Respirant grâce à ses microperforations.
  - ▶ Tissu intérieur : filet tricoté 100% polyester.
  - ▶ Tissu extérieur : 100% polyester.
  - ▶ Livré avec sa housse.
- ✂ Dimensions : L. 60 x l. 40 cm



18 13 087 000

## OREILLER ERGONOMIQUE JOLETI

- ▶ Oreiller ergonomique non perforé en forme de vague conçu en mousse viscoélastique.
  - ▶ Idéal pour les douleurs cervicales grâce au maintien de la tête et de la nuque.
  - ▶ Tissu intérieur : filet tricoté 100% polyester.
  - ▶ Tissu extérieur : 100% polyester.
  - ▶ Livré avec sa housse.
- ✂ Dimensions : L. 60 x l. 40 cm



18 13 088 000

## OREILLER AMBRI JOLETI

- ▶ Oreiller universel qui s'adapte au contour naturel de la tête et du cou.
- ▶ Sa forme en haricot ergonomique convient aux personnes dormant sur le dos ou sur le côté.
- ▶ Livré avec sa housse.



L. 66 x l. 38,7 x H. 12,5 cm

Souple 18 13 151 000

Ferme 18 13 152 000

## OREILLER GEL ERLY JOLETI

- ▶ Oreiller qui combine le confort de la mousse à mémoire M-Flow+ et la fraîcheur du gel rafraîchissant.
  - ▶ Équipé d'un tissu ICE qui rend la surface de l'oreiller plus fraîche.
  - ▶ S'adapte parfaitement à la morphologie de l'utilisateur, aux contours de la tête et du cou.
  - ▶ Livré avec sa housse.
- ✂ Dimensions : L. 60 x l. 140 x H. 12 cm



18 13 155 000

## OREILLER MENKA JOLETI

- ▶ Oreiller en mousse à mémoire de forme viscoélastique.
- ▶ Respirant grâce à la mousse micro-aérée.
- ▶ S'adapte à toutes les morphologies.
- ▶ Livré avec sa housse.



L. 50 x l. 35,7 x H. 11/9

Souple 18 13 158 000

Ferme 18 13 159 000

## OREILLER EDIN JOLETI

- ▶ Oreiller en mousse à mémoire de forme très souple qui épouse délicatement les contours de la tête et du cou.
- ▶ Grâce à ses alvéoles, cet oreiller apporte une meilleure respirabilité et ventilation.
- ▶ Livré avec sa housse.



L. 60 x l. 35 x H. 11/9

Souple 18 13 156 000

Ferme 18 13 157 000

## OREILLER KILEN JOLETI

- ▶ Oreiller rectangulaire garni de mousse à mémoire de forme.
- ▶ Convient à toutes les morphologies de dormeur.
- ▶ Livré avec sa housse.



L. 50 x l. 32 x H. 10/7

Souple 18 13 153 000

Ferme 18 13 154 000



### OREILLER VISCOÉLASTIQUE PHARMA FORM

- ▶ En mousse viscoélastique.
- ▶ Recouvert d'une housse STOP'ACAR, souple, agréable et facile d'entretien (lavage à 40°C) apporte une sensation de bien-être.

Dimensions : L. 50 x l. 30 cm

Garantie : 2 ans



WIN CARE

18 13 024 000

### OREILLER FIBRES 100 % ENDUIT PU

- ▶ Enveloppe extérieure polyester enduit polyuréthane.
- ▶ Anti-bactérien, anti-acarien, anti-fongique et biopruf.
- ▶ Garnissage fibres creuses siliconées.
- ▶ Nettoyage par essuyage avec produit désinfectant.
- ▶ Livré sous vide pour un gain de place au stockage.

Dimensions : L. 60 x l. 60 cm

Poids : 720 g



Granjard

Blanc 18 13 120 010

### OREILLER 100 % POLYESTER

- ▶ Extérieur 100 % polyester microfibre.
- ▶ Garnissage 100 % polyester fibres creuses siliconées 400 g/m<sup>2</sup>.
- ▶ Toucher très doux.
- ▶ Retrouve tout son gonflant après le lavage.
- ▶ Lavable à 90 °C.
- ▶ Livré sous vide pour un gain de place au stockage.

Poids : 700 g



Blanc  
L. 70 x l. 45 cm 18 13 122 010  
L. 60 x l. 60 cm 18 13 121 010

Granjard

### OREILLER ATHENAX CURVE GEL

- ▶ Une forme ergonomique qui s'adapte instantanément aux courbes.
- ▶ Support parfait pour la lecture, il aide à maintenir un alignement naturel de la colonne vertébrale.
- ▶ Livré avec une taie déhoussable 40% viscosse de bambou et 60% polyester.

Dimensions : L. 60 x l. 40 x H. 10 cm

Poids : 3,80 kg

Garantie : 2 ans



18 13 005 000

HEADGEGEN PARIS

### OREILLER ATHENAX CARELUX

- ▶ Forme carrée adaptable à l'ensemble des housses traditionnelles.
- ▶ La mousse à mémoire de forme apporte à l'utilisateur un confort inégalé.
- ▶ Le CARELUX GEL peut être utilisé des deux côtés.
- ▶ Livré avec une taie déhoussable 40% viscosse de bambou et 60% polyester, lavable en machine à 60°C.

Dimensions : L. 50 x l. 50 x H. 10 cm

Poids : 1,74 kg

Garantie : 2 ans

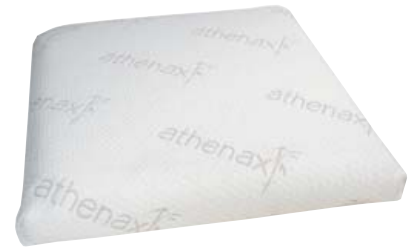

18 13 004 000

HEADGEGEN PARIS

### OREILLER VISCOÉLASTIQUE PERFORÉ

- ▶ Ensemble oreiller + taie.

#### Oreiller :

- 100 % mousse viscoélastique polyuréthane et perforée pour une meilleure aération.
- Soulage les points de pression et réduit la transpiration.

#### Taie en Tencel :

- Taie d'oreiller douce au toucher et respirante.
- Fibre textile d'origine naturelle Tencel (82 % Tencel, 18 % polyuréthane).
- Imperméable aux liquides.
- Oeko-Tex classe 1 (traitement anti-acarien, anti-bactérien et anti-fongique).
- Absorption de l'humidité.
- Séchage rapide.
- Fermeture à glissière.

Dimensions : L. 60 x l. 40 x H. 13 cm

Garantie : 2 ans



1 Oreiller viscoélastique perforé - L. 60 x l. 40 x H. 13 cm  
Blanc 18 13 250 010 Gris 18 13 250 020



2 Oreiller cervical viscoélastique perforé - L. 60 x l. 35 x H. 9 cm  
Blanc 18 13 251 010

3 Oreiller ergonomique viscoélastique perforé - L. 53 x l. 40 x H. 11 cm  
Blanc 18 13 252 010



## OREILLER AVEC DÉCOUPE CERVICAL B-DERMOFRESH

- ▶ Oreiller ferme en mousse à mémoire de forme ergonomique doté d'une découpe cervicale pour un confort optimal.
- ▶ Il réduit efficacement les points de pression.
- ▶ Livré avec une taie imperméable et respirante, munie d'une fermeture éclair, en tissu TENCEL™/SMARTCEEL laminé avec du polyuréthane.
- ▶ Lavable en machine jusqu'à 60 °C.

✂ Dimensions : L. 55 x l. 40 x H. 10 cm

🛡 Garantie : 2 ans

**NOUVEAU**



B-Dermofresh

18 13 067 000

## OREILLER À MÉMOIRE DE FORME B-DERMOFRESH COSMETIC

- ▶ Oreiller à mémoire de forme.
- ▶ Livré avec une taie B-Dermofresh, imperméable et respirante.

### Caractéristiques de l'oreiller :

- Mousse polyuréthane viscoélastique à base d'huile de soja de haute densité (45 kg/m<sup>3</sup>) à mémoire de forme.
- Mousse micro perforée : permet une ventilation naturelle.
- Réduit les points de pression et favorise la circulation sanguine.

### Caractéristiques de la taie d'oreiller :

- Tissu 3D extrêmement doux et confortable.
- Surface 100% naturelle, tissu 100% Tencel®.
- Fibre thermorégulatrice : plus fraîche l'été et plus chaude l'hiver.
- Imperméable et respirante, elle protège l'oreiller et évite son jaunissement.

- Silencieuse, pas de bruit de froissement habituel !
- Hypoallergénique, inhibiteur de mauvaises odeurs.
- Antiacariens et punaises de lit.
- Lavable en machine et passe au sèche linge.
- Réparateur de la peau : effet cosmétique permanent (incorporation d'oxyde de Zinc).

✂ Dimensions : L. 60 x l. 60 cm

🛡 Garantie : 2 ans

B-Dermofresh



Oreiller - L. 60x l. 40 cm	
Souple	18 13 045 020
Ferme	18 13 046 020

Taie d'oreiller - L. 60x l. 40 cm	
Blanc	18 23 040 010
Gris	18 23 040 020
Bleu lavande	18 23 040 060

Ferme 18 13 049 010

B-Dermofresh

## OREILLER THERMORÉGULATEUR

Réduit la température corporelle, idéal pour les personnes souffrant de la chaleur.

- ▶ Oreiller en mousse viscoélastique.
- ▶ Taie technologie ICE.
- ▶ Absorbe et dissipe la température du corps, pour un confort thermique optimal.
- ▶ Absorbe et évacue l'humidité, gardant la peau sèche et fraîche.
- ▶ Barrière naturelle contre les acariens, les bactéries et les moisissures.
- ▶ Technologie et Nature incluant de l'Oxyde de Zinc.
- ▶ Imperméable et respirant.

✂ Dimensions : L. 70 x l. 40 cm

🛡 Garantie : 2 ans



B-Dermofresh

18 13 044 000

## OREILLER SISSEL® SOFT

- ▶ La douceur d'un oreiller plus souple.
- ▶ Oreiller en mousse à mémoire de forme.
- ▶ Apporte un positionnement correct de la colonne vertébrale.
- ▶ Livré avec une sous-taie et une taie en coton/polyester coloris blanc.

✂ Dimensions : L. 47 x l. 33 x H. 14 cm

🛡 Garantie : 5 ans



18 13 571 000



## OREILLER À MÉMOIRE DE FORME B-DERMOFRESH

- ▶ Oreiller à mémoire de forme.
- ▶ Livré avec une taie B-Dermofresh grise, imperméable et respirante.

### Caractéristiques de l'oreiller :

- Mousse polyuréthane viscoélastique à base d'huile de soja de haute densité (45 kg/m<sup>3</sup>) à mémoire de forme.
- Mousse micro perforée : permet une ventilation naturelle.
- Réduit les points de pression et favorise la circulation sanguine.

### Caractéristiques de la taie d'oreiller :

- Extrêmement douce et confortable.
- Surface 100% naturelle, tissu 100% Tencel®.

- Fibre thermorégulatrice : plus fraîche l'été et plus chaude l'hiver.
- Imperméable et respirante, elle protège l'oreiller et évite son jaunissement.
- Silencieuse, pas de bruit de froissement habituel !
- Hypoallergénique, inhibiteur de mauvaises odeurs.
- Antiacariens et punaises de lit.
- Lavable en machine et passe au sèche linge.
- Réparateur de la peau : effet cosmétique permanent (incorporation d'oxyde de Zinc).

🛡 Garantie : 2 ans

**TEMPUR**

## OREILLER CLASSIC

Un soutien tout en douceur.

- ▶ Un design classique qui assure le confort d'allègement de la pression et une sensation de soutien tout en douceur.
- ▶ Composé de matériau TEMPUR aux propriétés exceptionnelles.
- ▶ Incurvé au centre pour maintenir la nuque en augmentant la souplesse au niveau de la tête.
- ▶ Housse lavable à 60°C.

Dimensions : L. 55 x l. 38 x H. 10,5 cm

Garantie : 3 ans



Taille : M 18 13 565 010

## OREILLER COMFORT PURECLEAN

Une innovation TEMPUR® dans le domaine des oreillers.

- ▶ Oreiller hygiénique et particulièrement moelleux, fabriqué avec le matériau TEMPUR® PureClean.
- ▶ Il s'adapte à la forme de la tête, du cou et des épaules pour offrir un confort et un maintien irréprochable.
- ▶ Lavable entièrement en machine jusqu'à 60°C.
- ▶ Séchage au sèche-linge possible.

Garantie : 3 ans



Confort Medium	
L. 63 x l. 63 cm	18 13 620 010
L. 70 x l. 50 cm	18 13 619 010



## OREILLER ERGO PLUS

- ▶ Forme biseautée à 2 niveaux pour un positionnement et un maintien optimum du rachis.
- ▶ Composé de matériau TEMPUR aux propriétés exceptionnelles.
- ▶ Développé en collaboration avec des kinés afin d'épouser parfaitement les contours de la tête.
- ▶ Housse 98% polyester, 2% élasthanne, lavable à 60°C.

Dimensions : L. 54 x l. 32 x H. 11/6 cm

Garantie : 3 ans

## OREILLER SONATA

Oreiller ergonomique, destiné à ceux qui recherchent un maximum de soutien.

- ▶ Conception double face pour une sensation inédite de soutien et d'allègement de la pression.
- ▶ Composé de matériau TEMPUR soft, incroyablement souple et doux.
- ▶ Une face ergonomique pour un accueil plus ferme, une face traditionnelle pour un accueil en souplesse.
- ▶ Housse 98% polyester, 2% élasthanne, lavable à 60°C, hypoallergénique.

Dimensions : L. 61 x l. 40 x H. 11 cm

Garantie : 3 ans



Taille : M 18 13 564 010



Taille : M 18 13 625 000



### OREILLER PRIMA® SMARTCOOL™

Offre un confort exceptionnel et soulage les points de pression.

- ▶ S'adapte parfaitement à la morphologie de l'utilisateur, aux contours de la tête, du cou et des épaules.
- ▶ Confort médium, pour un équilibre entre confort et soutien.
- ▶ Composé du matériau TEMPUR ReNew®, un mélange de matériaux TEMPUR® recyclés et d'autres matériaux de qualité pour un produit plus responsable.
- ▶ Équipé d'une housse TEMPUR® SmartCool™ qui aide à maintenir une sensation de fraîcheur et absorbe l'excès de chaleur corporelle.
- ▶ Housse lavable en machine à 40°C.

Dimensions : L. 70 x l. 50 cm

Garantie : 3 ans



Sur le dos



Sur le côté

18 13 624 000

### OREILLER OMBRACIO SMARTCOOL™

Une conception unique et brevetée TEMPUR® équipée de la technologie SmartCool™ qui régule la température du corps pendant le sommeil.

- ▶ Oreiller ergonomique conçu pour offrir un soutien optimal à votre tête, votre cou et vos épaules pendant le sommeil.
- ▶ Permet une utilisation dans différentes positions de sommeil, notamment sur le ventre.
- ▶ Les flocons TEMPUR® utilisés dans l'oreiller s'adaptent à la morphologie et au poids du corps. L'oreiller épouse les contours de la tête et du cou, offrant ainsi un soutien optimal et réduisant les points de pression.
- ▶ Grâce à un fil réfrigérant spécialement formulé et tissé dans la housse, la Technologie SmartCool™ régule température du corps pendant le sommeil, rend l'oreiller instantanément frais au toucher, absorbe l'excès de chaleur offrant ainsi une sensation de fraîcheur constante.
- ▶ Housse lavable en machine à 40°C.

Dimensions : L. 60 x l. 50 x H. 9 cm

Garantie : 3 ans sur le noyau

Garantie : 2 ans sur la housse



Sur le ventre

Confort Medium 18 13 586 010



### OREILLER SYMPHONY SMARTCOOL™

Combine le confort, le soutien personnalisé et la technologie SmartCool™ pour offrir une expérience de sommeil incomparable.

- ▶ Oreiller ergonomique au design rectangulaire, conçu pour s'adapter à la morphologie de l'utilisateur.
- ▶ Présente des contours en pente douce et un profil plus épais pour un soutien constant toute la nuit, sans déformation ni déplacement.
- ▶ Le matériau Tempur® Extra Soft s'adapte à la forme de la tête et du cou, offrant un soutien parfaitement ajusté.
- ▶ Grâce à un fil réfrigérant spécialement formulé et tissé dans la housse, la Technologie SmartCool™ régule la température du corps pendant le sommeil, rend l'oreiller instantanément frais au toucher, absorbe l'excès de chaleur offrant ainsi une sensation de fraîcheur constante.
- ▶ Housse lavable en machine à 40°C.

Garantie : 3 ans sur le noyau

Garantie : 2 ans sur la housse



Confort Medium		
Taille : S	L. 63 x l. 43 x H. 11 cm	18 13 587 010
Taille : M	L. 63 x l. 43 x H. 12,5 cm	18 13 588 010
Taille : L	L. 63 x l. 43 x H. 14 cm	18 13 589 010



Sur le dos



Sur le côté

### OREILLER ORIGINAL SMARTCOOL™

Oreiller de haute qualité emblématique de la marque TEMPUR® équipé de la technologie SmartCool™.

- ▶ Oreiller à forme ergonomique, offrant un soutien ferme et adapté toute la nuit.
- ▶ Le matériau TEMPUR® composant l'oreiller s'adapte à la tête, au cou et aux épaules de l'utilisateur, idéal pour une position allongée sur le dos ou le côté.
- ▶ Grâce à un fil réfrigérant spécialement formulé et tissé dans la housse, la Technologie SmartCool™ régule la température du corps pendant le sommeil, rend l'oreiller instantanément frais au toucher, absorbe l'excès de chaleur et évacue l'humidité, offrant ainsi une sensation de fraîcheur constante.
- ▶ Housse lavable en machine à 40°C.

Garantie : 3 ans sur le noyau

Garantie : 2 ans sur la housse



Confort Firm		
Taille : S	L. 50 x l. 31 x H. 8/5 cm	18 13 544 010
Taille : M	L. 50 x l. 31 x H. 10/7 cm	18 13 545 010
Taille : L	L. 50 x l. 31 x H. 11,5/8,5 cm	18 13 546 010
Taille : XL	L. 50 x l. 31 x H. 13/10 cm	18 13 547 010



Sur le dos



### OREILLER COMFORT SOFT SMARTCOOL™

Oreiller qui se distingue par sa sensation de douceur et de confort, équipé de la technologie SmartCool™.

- ▶ Oreiller disponible en maintien soft spécialement conçu pour offrir un soutien souple et une sensation de moelleux, ou medium pour plus de maintien.
- ▶ Les flocons TEMPUR® utilisés dans l'oreiller s'adaptent à la morphologie et au poids du corps, aidant ainsi à soulager les points de pression et à favoriser une position de sommeil plus détendue.
- ▶ Grâce à un fil réfrigérant spécialement formulé et tissé dans la housse, la Technologie SmartCool™ régule température du corps pendant le sommeil, rend l'oreiller instantanément frais au toucher, absorbe l'excès de chaleur offrant ainsi une sensation de fraîcheur constante.
- ▶ Housse lavable en machine à 40°C.

Garantie : 3 ans sur le noyau

Garantie : 2 ans sur la housse



Sur le côté



Sur le dos



Sur le ventre

Confort Soft		
L. 63 x l. 63 cm	18 13 618 010	
L. 70 x l. 50 cm	18 13 617 010	

Confort Medium		
L. 63 x l. 63 cm	18 13 616 010	
L. 70 x l. 50 cm	18 13 615 010	



## COUETTE COULUX

- ▶ Extérieur 100% polyester microfibre.
- ▶ Garnissage 100% polyester fibres creuses siliconées 400 g/m<sup>2</sup>.
- ▶ Finition piquage carré.
- ▶ Lavable en machine à 90°C.
- ▶ Livrée sous vide pour un gain de place au stockage.
- ▶ Conforme à la norme 12952 (sur l'allumabilité par une cigarette en combustion).



L. 200 x l. 140 cm 18 31 101 010  
L. 220 x l. 240 cm 18 31 102 010

## COUETTE FIBRE COOLING HOME BY TEMPUR®

- ▶ Garnissage en fibres Warmmax, qui aide à évacuer l'humidité et à absorber l'excès de chaleur.
- ▶ Matériau isolant 100 % polyester.
- ▶ Couette la plus légère et la plus moelleuse de la gamme.
- ▶ Housse en microfibre 100 % polyester.
- ▶ Lavable à 60°C.
- ▶ Séchable au sèche linge.
- ▶ Fabriquée en Allemagne.
- ▶ Certifiée Oeko-Tex®.



L. 200 x l. 140 cm 18 31 422 000  
L. 240 x l. 220 cm 18 31 423 000  
L. 260 x l. 240 cm 18 31 424 000

## COUETTE TENCEL™

- ▶ Couette légère et respirante, régule naturellement la température du corps et absorbe l'humidité.
- ▶ Conçue avec des matériaux légers, idéal pour envelopper parfaitement le corps.
- ▶ Garnissage composé de 50% de fibres de Lyocell (TENCEL™) et 50% de polyester recyclé, épaisseur 250 g/m<sup>2</sup>.
- ▶ Tissu composé de 70% de Lyocell (TENCEL™) et 30% de polyester recyclé.
- ▶ Lavable en machine jusqu'à 60°C et passage en sèche linge à basse température.

✚ Garantie : 2 ans



L. 140 x l. 200 cm 18 31 012 000  
L. 220 x l. 220 cm 18 31 013 000  
L. 260 x l. 240 cm 18 31 014 000

## COUETTE PREMIUM ELITE COOLING HOME BY TEMPUR®

S'adapte naturellement à la température et à l'humidité de votre corps pour créer les conditions parfaites d'un sommeil vraiment réparateur.

- ▶ Qualité supérieure et contrôle de la température.
- ▶ Légère et moelleuse, sensation de fraîcheur au toucher.
- ▶ Contient la technologie TEMPRAKON® PCM qui régule la température.
- ▶ Garnissage en duvet blanc (duvet en canard de qualité supérieure et duvet d'oie).
- ▶ Lavable à 60°C avec un détergent doux.
- ▶ Séchage 4 heures au sèche-linge.
- ▶ Certifiée Oeko-Tex et par la Space Foundation.
- ▶ Anti acarien.
- ▶ Fabriquée au Danemark.



L. 200 x l. 140 cm 18 31 425 000  
L. 240 x l. 220 cm 18 31 426 000  
L. 260 x l. 240 cm 18 31 427 000





**NOUVEAU**

**TAIE D'OREILLER JOLETI TENCEL**

- ▶ Taie d'oreiller douce idéale pour les peaux sensibles.
- ▶ Imperméable, respirant, thermorégulateur, antibactérien et anti-acarien.
- ▶ Tissu : 100% lyocell tencel 110g/m<sup>2</sup>.
- ▶ Film de protection : polyuréthane 24g/m<sup>2</sup>.
- ▶ Dimensions : L. 60 x l.40 cm



18 23 015 000

**TAIE D'OREILLER JOLETI POLYESTER**

- ▶ Taie d'oreiller avec une finition matelassée, idéale pour les personnes fragiles ou en couchage prolongé.
- ▶ Imperméable, respirant, thermorégulateur, antibactérien et anti-acarien.
- ▶ Tissu : 98% polyester et 2% élasthanne 360g/m<sup>2</sup>.
- ▶ Film de protection : polyuréthane 24g/m<sup>2</sup>.
- ▶ Dimensions : L. 60 x l. 40 cm



18 23 016 000

**DRAP HOUSSE JOLETI TENCEL**

- ▶ Drap housse doux au toucher, idéal pour les peaux sensibles, fragiles ou irritées.
- ▶ Imperméable, respirant, thermorégulateur, antibactérien et anti-acarien.
- ▶ Tissu : 100% lyocell tencel 110g/m<sup>2</sup>.
- ▶ Film de protection : polyuréthane 24g/m<sup>2</sup>.
- ▶ Bonnet élastique : 100% polyester.

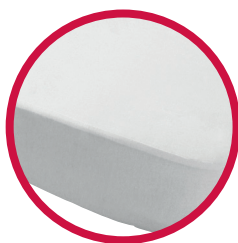

<input type="radio"/> Blanc	
L. 200 x l. 90 x H. 22 cm	18 22 130 000
L. 200 x l. 120 x H. 22 cm	18 22 131 000
L. 200 x l. 140 x H. 22 cm	18 22 132 000

**DRAP HOUSSE JOLETI POLYESTER & ÉLASTHANNE**

- ▶ Drap housse avec une finition matelassée, idéal pour les personnes fragiles ou en couchage prolongé.
- ▶ Imperméable, respirant, thermorégulateur, antibactérien et anti-acarien.
- ▶ Tissu : 98% polyester et 2% élasthanne 360g/m<sup>2</sup>.
- ▶ Film de protection : polyuréthane 24g/m<sup>2</sup>.
- ▶ Bonnet élastique : 100% polyester.



<input type="radio"/> Blanc	
L. 200 x l. 90 x H. 22 cm	18 22 133 000
L. 200 x l. 120 x H. 22 cm	18 22 134 000
L. 200 x l. 140 x H. 22 cm	18 22 135 000

**PROTÈGE MATELAS JOLETI ÉPONGE**

- ▶ Protection fiable des matelas contre l'humidité et assure un confort adapté à un usage quotidien.
- ▶ Imperméable, respirant, thermorégulateur, antibactérien.
- ▶ Tissu : bouclette éponge 80% coton et 20% polyester 120g/m<sup>2</sup>.
- ▶ Film de protection : polyuréthane 24g/m<sup>2</sup>.
- ▶ Bonnet élastique : microfibre polyester.



<input type="radio"/> Blanc	
L. 200 x l. 90 x H. 22 cm	18 08 221 000
L. 200 x l. 120 x H. 22 cm	18 08 222 000
L. 200 x l. 140 x H. 22 cm	18 08 223 000

**PROTÈGE MATELAS À AIR JOLETI TENCEL**

- ▶ Protection intégrale pour matelas anti-escarres à air sans couture, idéale pour les peaux sensibles, fragiles ou irritées.
- ▶ Imperméable, respirant, thermorégulateur, antibactérien et anti-acarien.
- ▶ Tissu : 100% lyocell tencel 110g/m<sup>2</sup>.
- ▶ Film de protection : polyuréthane 24g/m<sup>2</sup>.
- ▶ Dimensions : L. 200 x l. 90 cm



18 08 224 000



## Gamme protection de literie B-DERMOFRESH

**Le concept B-Dermofresh :**  
B-DERMOFRESH est la solution pour protéger efficacement et confortablement toute votre literie en cas d'incontinence, d'allergies respiratoires, d'allergies cutanées, d'ulcères de pressions (escarre), pour agir sur l'hyperméatose et lutter contre les parasites tels que punaises de lit, acariens...

- ◆ Imperméable et respirant.
- ◆ Imperceptible.
- ◆ Thermorégulateur.
- ◆ Inhibiteur d'odeur et régénérateur de cellule (oxyde de zinc).
- ◆ Hypoallergénique.
- ◆ Tissus jersey en fibre de Tencel (pulpe de bois) très doux au toucher.
- ◆ Évite le jaunissement des oreillers et des matelas.
- ◆ Sèche plus vite et est plus absorbant que le coton.
- ◆ Produit Eco labellisé.
- ◆ Fabrication et matériaux 100% européens.

### Conseils d'utilisation :

- ◆ Laver avant la première utilisation.
- ◆ Lavable en machine jusqu'à 60°C.
- ◆ Passe au sèche-linge.
- ◆ Ne pas utiliser de javel.
- ◆ Chlore interdit.
- ◆ Pas de lavage à sec.
- ◆ Ne pas repasser.

### Certifications :

- ◆ Tencel Ref 11119859 - Textile Oeko-Tex Standard 100.

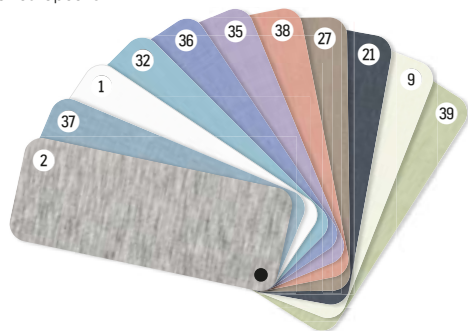

Gamme complète de coloris sur demande  
(merci de relever le numéro du coloris pour toute demande)

## DRAP HOUSSE ET TAIE D'OREILLER NON FEU

Non feu 100% naturel.

- ▶ Hypoallergénique.
- ▶ Imperméable et respirant.

Tests non feu :

- BS7175 up to CRIB 7.
- EN597.
- ISO12952.
- IMO Part 9.
- ▶ Lavable en machine à haute température.
- ▶ Passe au sèche-linge.



1	Blanc		
Drap housse	L. 200 x l. 90 x H. 18 cm		18 22 038 010
Housse intégrale	L. 200 x l. 90 x H. 20 cm		18 22 041 010
Housse intégrale	L. 200 x l. 90 x H. 15 cm		18 22 040 010
Taie d'oreiller	L. 60 x l. 60 cm		18 23 043 010

## DRAP HOUSSE SELECT

▶ Drap housse avec protection imperméable pour le dessus et les côtés du matelas.

1	Blanc		
L. 200 x l. 90 cm		18 22 033 010	
L. 200 x l. 140 cm		18 22 034 010	

2	Gris		
L. 200 x l. 90 cm		18 22 033 020	
L. 200 x l. 140 cm		18 22 034 020	

## DRAP HOUSSE STANDARD

- ▶ Drap housse avec protection imperméable pour le dessus du matelas.
- ▶ Recommandé pour les matelas de 13 à 25 cm de hauteur.



27	Taupe		
L. 200 x l. 90 cm		18 22 030 370	

1	Blanc		
L. 200 x l. 90 cm		18 22 030 010	
L. 200 x l. 140 cm		18 22 031 010	
L. 200 x l. 160 cm		18 22 032 010	

21	Gris		
L. 200 x l. 90 cm		18 22 030 020	
L. 200 x l. 140 cm		18 22 031 020	
L. 200 x l. 160 cm		18 22 032 020	

36	Bleu lavande		
L. 200 x l. 90 cm		18 22 030 060	
L. 200 x l. 140 cm		18 22 031 060	
L. 200 x l. 160 cm		18 22 032 060	

2	Gris chiné	NOUVEAU	
L. 200 x l. 90 cm			18 22 030 360
L. 200 x l. 140 cm			18 22 031 360
L. 200 x l. 160 cm			18 22 032 360

## HOUSSE INTÉGRALE ANTIACARIENS

- ▶ Protection intégrale de votre matelas, antiacariens et antipunaises des matelas. Hypoallergénique, imperméable et respirant.
- ▶ Fermeture zippée avec système innovant de fermeture BugSecure® pour lutter contre l'invasion des acariens et des punaises de lit sur votre matelas.



Idéal pour lutter contre les punaises de lit, le nouveau fléau des matelas

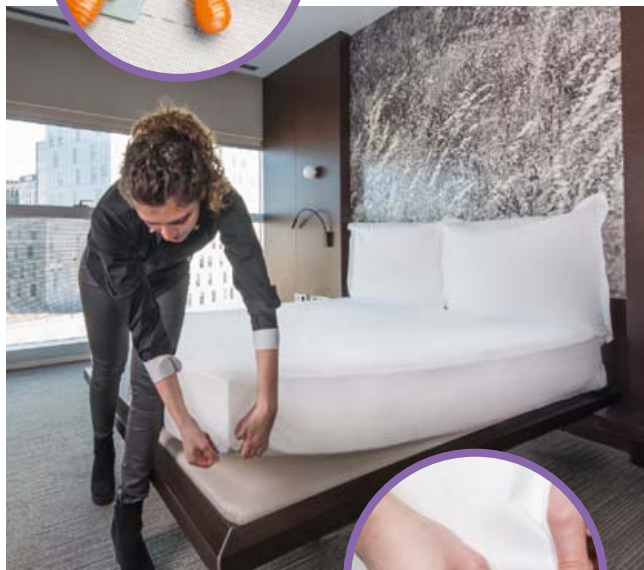

1	Blanc		
L. 200 x l. 90 x H. 20 cm		18 45 110 010	
L. 200 x l. 140 x H. 20 cm		18 45 111 010	
L. 200 x l. 160 x H. 20 cm		18 45 112 010	



## DRAP HOUSSE ET TAIE D'OREILLER THERMORÉGULATEURS

Technologie Dermofresh® Cool : régule la température et le degré d'humidité.

- ▶ Les caractéristiques thermorégulatrices du tissu procurent une agréable sensation de fraîcheur et de confort thermique.
- ▶ Barrière contre les acariens, les bactéries et les champignons.
- ▶ Lavage en machine jusqu'à 40°C.



Réduit jusqu'à 3°C la sensation de chaleur

### TAIE D'OREILLER THERMORÉGULATRICE

21	● Bleu lavande
L. 60 x 1.40 cm	18 23 046 060
L. 60 x 1.60 cm	18 23 047 060

1	○ Naturel
L. 60 x 1.40 cm	18 23 046 010
L. 60 x 1.60 cm	18 23 047 010

21	● Gris
L. 60 x 1.40 cm	18 23 046 020
L. 60 x 1.60 cm	18 23 047 020

### DRAP HOUSSE THERMORÉGULATEUR

21	● Bleu lavande
L. 200 x 1.90 cm	18 22 076 060
L. 200 x 1.140 cm	18 22 077 060
L. 200 x 1.160 cm	18 22 078 060

1	○ Naturel
L. 200 x 1.90 cm	18 22 076 010
L. 200 x 1.140 cm	18 22 077 010
L. 200 x 1.160 cm	18 22 078 010

21	● Gris
L. 200 x 1.90 cm	18 22 076 020
L. 200 x 1.140 cm	18 22 077 020
L. 200 x 1.160 cm	18 22 078 020

### TAIE D'OREILLER CERVICAL

1	○ Blanc	L. 60 x 1.35 cm	18 23 032 010
---	---------	-----------------	---------------

### PROTÈGE-MATELAS STANDARD

- ▶ Modèle standard en tissu éponge laminé.
- ▶ Surface d'origine naturelle en tissu éponge 100 % coton, très absorbant, 65 gr/m².
- ▶ Ajustable, imperméable et respirant.
- ▶ Barrière protectrice contre les liquides, les acariens, les bactéries et les champignons.
- ▶ Recommandé pour les personnes souffrants d'allergies.
- ▶ Lavable en machine à 60° C.
- ▶ Séchage au sèche linge à température modérée.



1	○ Blanc
L. 200 x 1.90 cm	18 08 230 010
L. 200 x 1.140 cm	18 08 231 010
L. 200 x 1.160 cm	18 08 232 010

### TAIE DE TRAVERSIN

- ▶ Protège-oreillers avec fermeture éclair, en tissu Tencel/Smartcel laminé avec du polyuréthane.

1	○ Blanc
L. 90 x 1.40 cm	18 28 010 010
L. 140 x 1.40 cm	18 28 011 010

21	● Bleu lavande
L. 140 x 1.40 cm	18 28 011 060

21	● Gris
L. 90 x 1.40 cm	18 28 010 020
L. 140 x 1.40 cm	18 28 011 020



### TAIE D'OREILLER

- ▶ Protège-oreiller avec fermeture éclair, en tissu Tencel/Smartcel laminé avec du polyuréthane.

2	● Gris chiné	<b>NOUVEAU</b>
L. 60 x 1.40 cm	18 23 040 360	
L. 60 x 1.60 cm	18 23 041 360	
1	○ Blanc	
L. 50 x 1.31 cm	18 23 031 010	
L. 60 x 1.40 cm	18 23 040 010	
L. 60 x 1.60 cm	18 23 041 010	

21	● Gris
L. 50 x 1.31 cm	18 23 031 020
L. 60 x 1.40 cm	18 23 040 020
L. 60 x 1.60 cm	18 23 041 020
21	● Bleu lavande
L. 60 x 1.40 cm	18 23 040 060
L. 60 x 1.60 cm	18 23 041 060

### DRAP HOUSSE SELECT POUR MATELAS BÉBÉ

- ▶ Drap housse avec protection imperméable pour le dessus et les côtés du matelas.



1	○ Blanc
L. 120 x 1.60 cm	18 22 036 010
L. 140 x 1.70 cm	18 22 037 010

21	● Bleu lavande
L. 120 x 1.60 cm	18 22 036 060
L. 140 x 1.70 cm	18 22 037 060

### DRAP HOUSSE SELECT AIR

Adapté pour les matelas à air.

- ▶ Drap-housse imperméable et respirant en tissu TENCEL™ / SMARTCEL laminé avec membrane polyuréthane.
- ▶ Fermeture éclair dans les angles en bout de lit pour le passage des conduites du matelas à air.
- ▶ Hautement absorbant.
- ▶ Barrière contre les acariens, bactéries et champignons.
- ▶ Technologie Dermofresh®.
- ▶ Éco-friendly, surface 100 % d'origine naturelle.
- ▶ Lavable en machine jusqu'à 60°C.
- ▶ Séchage au sèche linge à température modérée.



1	○ Blanc	L. 200 x 1.90 cm	18 22 062 010
21	● Gris	L. 200 x 1.90 cm	18 22 062 020



**TAIE D'OREILLER GAUFRÉ**

- ▶ Taie d'oreiller avec rabat de 20 cm.
- ▶ 43% coton, 56% polyester, 1% élasthanne, 145g/m<sup>2</sup>.
- ▶ Ne nécessite aucun repassage.
- ▶ Lavable en machine à 60°C.
- ▶ Conforme à la norme 12952.
- ▶ Dimensions : L. 60 x l. 60 cm

**NOUVEAU**



● Blanc 18 23 122 010



**TAIE D'OREILLER 120 G/M<sup>2</sup>**

- ▶ Taie d'oreiller à rabat de 15 cm, forme sac.
- ▶ 48 % coton, 52 % polyester, 120 g/m<sup>2</sup>, mélange intime, qualité standard.
- ▶ 30 x 27 nm.
- ▶ Lavable en machine à 60 °C.



● Gris  
L. 65 x l. 65 cm 18 23 120 020  
L. 75 x l. 50 cm 18 23 121 020

**TAIE D'OREILLER 132 G/M<sup>2</sup>**

- ▶ Taie d'oreiller avec rabat de 15 cm, forme sac.
- ▶ 52 % polyester, 48 % coton, 132 g/m<sup>2</sup>, mélange intime, qualité standard.
- ▶ 27 x 24 nm 40/40.
- ▶ Lavable en machine à 95 °C.



● Blanc  
L. 65 x l. 65 cm 18 23 120 010  
L. 70 x l. 45 cm 18 23 121 010

**DRAP HOUSSE 120 G/M<sup>2</sup>**

- ▶ Drap housse élastiqué sur les 4 angles, bonnet de 23 cm.
- ▶ 48 % coton, 52 % polyester, 120 g/m<sup>2</sup>, mélange intime, qualité standard.
- ▶ 30 x 27 nm.
- ▶ Lavable en machine à 60 °C.



● Gris  
L. 190 x l. 90 cm 18 22 300 020  
L. 190 x l. 140 cm 18 22 302 020

**DRAP HOUSSE 132 G/M<sup>2</sup>**

- ▶ Drap housse élastiqué sur les 4 angles, bonnets de 23 cm.
- ▶ 52 % polyester, 48 % coton, 132 g/m<sup>2</sup>, mélange intime, qualité standard.
- ▶ 27 x 24 nm 40/40.
- ▶ Lavable en machine à 95 °C.



● Blanc  
L. 190 x l. 90 cm 18 22 300 010  
L. 190 x l. 140 cm 18 22 302 010

**DRAP PLAT 120 G/M<sup>2</sup>**

- ▶ Drap 48 % coton, 52 % polyester, 120 g/m<sup>2</sup>, mélange intime, qualité standard.
- ▶ 30 x 27 nm.
- ▶ Ourlets tête et pied de 1,5 cm, côtés 2 lisières rentrées.
- ▶ Lavable en machine à 60 °C.



● Gris  
L. 310 x l. 180 cm 18 76 003 020  
L. 310 x l. 240 cm 18 76 004 020

**DRAP PLAT 132 G/M<sup>2</sup>**

- ▶ Drap 52 % polyester, 48 % coton, 132 g/m<sup>2</sup>, mélange intime, qualité standard.
- ▶ 27 x 24 nm 40/40.
- ▶ Ourlets tête et pied de 1,5 cm, côtés 2 lisières.
- ▶ Lavable en machine à 95 °C.



● Blanc  
L. 310 x l. 180 cm 18 76 003 010  
L. 310 x l. 240 cm 18 76 004 010



## HOUSSE DE COUETTE GAUFRÉE

- ▶ Housse de couette gaufrée avec passe-mains pour faciliter sa mise en place.
- ▶ 43 % coton, 56 % polyester, 1 % élasthanne, 145 g/m<sup>2</sup>.
- ▶ Ne nécessite aucun repassage.
- ▶ Lavable en machine à 60 °C.
- ▶ Conforme à la norme 12952.



**NOUVEAU**



L. 200 x l. 140 cm	18 76 005 010
L. 220 x l. 240 cm	18 76 006 010

## GANT DE TOILETTE

- ▶ Tissu éponge 100 % coton, 400 g/m<sup>2</sup> avec liteaux.
- ▶ Gant avec attache.
- ▶ Lavable en machine à 60 °C.



L. 20 x l. 15 cm	
1	Blanc 19 51 001 010
2	Gris 19 51 001 020
3	Taupe 19 51 001 360

## SERVIETTE DE TOILETTE

- ▶ Tissu éponge 100 % coton, 400 g/m<sup>2</sup> avec liteaux.
- ▶ Lavable en machine à 60 °C.



L. 100 x l. 50 cm	
1	Blanc 19 51 002 010
2	Gris 19 51 002 020
3	Taupe 19 51 002 360

## HOUSSE DE COUETTE

- ▶ Housse de couette forme sac avec passe-mains.
- ▶ Rabat de 40 cm sur la longueur.
- ▶ Tissu 48 % coton/52 % polyester 120 g/m<sup>2</sup>.
- ▶ Lavable en machine à 60 °C.
- ▶ Conforme à la norme 12952 (sur l'allumabilité par une cigarette en combustion).



1 personne - L. 200 x l. 140 cm		2 personnes - L. 240 x l. 220 cm	
1	Blanc 18 76 001 010	1	Blanc 18 76 002 010
2	Gris 18 76 001 020	2	Gris 18 76 002 020

## DRAP DE BAIN

- ▶ Tissu éponge 100 % coton, 400 g/m<sup>2</sup> avec liteaux.
- ▶ Lavable en machine à 60 °C.



L. 140 x l. 70 cm	
1	Blanc 19 51 003 010
2	Gris 19 51 003 020
3	Taupe 19 51 003 360

## HOUSSE DE COUETTE IMPERMÉABLE EN TENCEL

- ▶ Protège couette anti-ballonnement en tissu Tencel laminé avec du polyuréthane imperméable et respirant.
- ▶ Barrière contre les acariens, les bactéries et les champignons.
- ▶ Certifié OEKO-TEX Classe 1.
- ▶ Fermeture éclair.
- ▶ Lavage en machine maxi 90°C.
- ▶ Séchage en machine à basse et moyenne température.
- ▶ Javel interdite.
- ▶ Ne pas calandrer, ne pas repasser.
- ▶ Nettoyage à sec interdit.



Blanc	
L. 200 x l. 140 cm	18 31 010 010
L. 220 x l. 220 cm	18 31 009 010
L. 220 x l. 240 cm	18 31 011 010





## CHAISE DE DOUCHE & TOILETTE CLEAN

- ▶ Simplifie les activités quotidiennes de l'utilisateur pendant la toilette.
- ▶ Conçue avec des matériaux résistants en milieu humide.
- ▶ Accoudoirs et repose-pieds escamotables pour faciliter les transferts.
- ▶ Siège doté de bords arrondis.
- ▶ Frein à pied sur 2 roues.
- ▶ Hauteur d'assise : 55 cm.

Poids : 14,5 kg

▲ Charge maxi : 130 kg

🛡️ Garantie : 5 ans

etac®

Pensez à commander les accessoires !

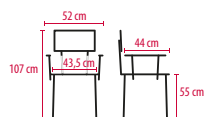

Accessoires	
○ Glissières - 1 paire - Blanc	25 60 513 001
● Bassin - Gris clair	25 60 511 020
● Dossier rembourré - Gris foncé	25 60 514 020
● Assise rembourrée - Gris foncé	25 60 515 020

Chaise de douche & toilette CLEAN	
+ ● Vert À l'unité	25 60 500 070
+ ● Vert Par 2	25 60 500 071

## CHAISE DE DOUCHE VIANA

- ▶ Chaise de douche et de toilette conçue pour faciliter l'hygiène des personnes à mobilité réduite.
- ▶ Destinée à être utilisée dans une douche, au lavabo ou au-dessus d'un WC et peut également être utilisée pour transporter des patients.
- ▶ Équipée de glissières, bassin et cache pot de série.

- ▶ Repose-pieds réglable sur 5 positions.
- ▶ Cache pot amovible.
- ▶ Accoudoirs amovibles à l'aide d'une molette.
- ▶ Ouverture hygiénique L. 38 x 1. 22 cm.

▲ Charge maxi : 150 kg

🛡️ DM Classe I

🛡️ Garantie : 2 ans



3 Assise rembourrée

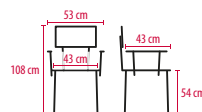

1 + 4 roulettes Ø 12,5 cm	25 60 160 000
2 + 2 roues Ø 61 cm à l'arrière	25 60 164 000

Produits associés	
3 Assise rembourrée	L. 50 x P. 52 x Ép. 12 cm 25 60 161 000

## CHAISE DE DOUCHE ATLANTIS

- ▶ Coque ajourée en polypropylène particulièrement confortable.
- ▶ Châssis en duraluminium époxy blanc.
- ▶ Roulettes et repose-pieds rabattable.

Poids : 7 kg

▲ Charge maxi : 100 kg

🛡️ Garantie : 2 ans

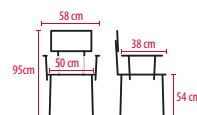

18 20 320 010

## FAUTEUIL DE DOUCHE À ROULETTES BONN

Idéal particuliers & collectivités.

- ▶ Structure revêtue de peinture epoxy et assise polypropylène pour éviter la corrosion.
- ▶ Porte seau amovible y compris seau hygiénique.
- ▶ Repose-pieds escamotables, amovibles et réglables en hauteur.
- ▶ Roulettes pivotantes 5 pouces avec frein.
- ▶ Facile à nettoyer ou désinfecter avec des détergents courants.
- ▶ Très longue durée de vie.
- ▶ Lunette de W.C. recouverte d'un coussin.
- ▶ Accoudoirs escamotables.
- ▶ Dossier ergonomique avec poignée intégrée.

Poids : 14,5 kg

▲ Charge maxi : 130 kg

🛡️ Garantie : 2 ans

Idéal particuliers et collectivités

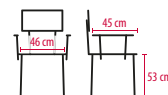

1 + ● Gris / Bleu 25 60 130 060

+ ● Gris / Noir 25 60 130 020

Produit associé	
2 Seau hygiénique avec couvercle	18 20 476 000



**NOUVEAU**

## FAUTEUIL DE DOUCHE OCHEL JOLETI

- ▶ 4 en 1 conçu pour offrir confort, sécurité et autonomie.
- ▶ Il peut être utilisé comme chaise de douche, chaise garde robe, fauteuil de toilette ou fauteuil de transport.
- ▶ Accoudoirs relevables pour faciliter les transferts.
- ▶ Repose pieds escamotables, démontables et réglables en hauteur.

▲ Poids : 13 kg

▲ Charge maxi : 180 kg

joleti

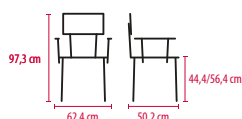

+ 18 20 442 000

## CHAISE DE DOUCHE GARDE ROBE OUDIN JOLETI

- ▶ La chaise de douche et garde-robe est un équipement 2-en-1 conçu pour être utilisé comme chaise de douche pour sécuriser la toilette, ou comme chaise garde-robe avec seau amovible.
- ▶ Son assise anatomique renforcée d'un coussin facilite l'hygiène intime.
- ▶ Sa hauteur réglable permet de s'adapter à la taille de chaque utilisateur pour un confort optimal.
- ▶ Légère et facile à déplacer, elle assure une sécurité maximale grâce à sa stabilité et ses embouts antidérapants pour éviter tout glissement.

▲ Poids : 5,5 kg

▲ Charge maxi : 150 kg

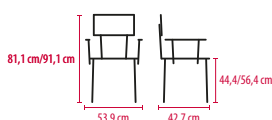

+ 18 20 439 000

## CHAISE DE DOUCHE ET TOILETTES AQUATEC PICO

Pour une utilisation dans les toilettes, dans la chambre ou dans la douche.

- ▶ Accoudoirs amovibles pour libérer de l'espace au moment du transfert.
- ▶ Dossier amovible pour faciliter la toilette dans la douche.

▲ Poids : 4,8 kg

▲ Charge maxi : 160 kg



+ 16 02 008 005

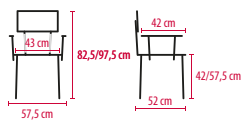

## FAUTEUIL HYGIÉNIQUE DE DOUCHE AQ-TICA CONFORT

- ▶ S'utilise comme chaise percée, réhausse-WC ou siège de douche.
- ▶ Livré en kit, assemblage sans outil.
- ▶ Accoudoirs amovibles.
- ▶ Pieds réglables en hauteur sur 5 niveaux.
- ▶ Bouchon obturateur.
- ▶ Assise ajourée.

Dimensions de l'ouverture : L. 25 x l. 22 x H. 6,5 cm.

▲ Poids : 7,10 kg

▲ Charge maxi : 150 kg

▲ Garantie : 2 ans

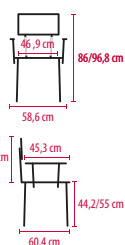

1 + Gris 18 20 326 020  
2 + Anis 18 20 326 070

## FAUTEUIL DE DOUCHE INCLINIA

Super rapport qualité/prix.

- ▶ Cadre en aluminium anodisé blanc.
- ▶ Bascule d'assise de -6,5° à 25,5° par vérins à gaz.
- ▶ Repose-pieds réglable en hauteur et amovible.
- ▶ Appui-tête réglable et amovible.
- ▶ Dossier ergonomique et amovible.
- ▶ Accoudoirs relevables et réglables en hauteur.
- ▶ Assise souple avec ouverture hygiénique avant.
- ▶ Roulettes 5 pouces avec 4 freins de direction.
- ▶ Livrée complète avec seau amovible et glissières.

▲ Poids : 15,1 kg

▲ Charge maxi : 130 kg

▲ Garantie : 2 ans

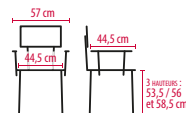

+ 25 60 122 000



## SIÈGE DE DOUCHE PLIABLE AVEC PIED

- ▶ Siège de douche mural avec pied de stabilisation.
- ▶ Allié design moderne et fonctionnalité, idéal pour une salle de bain contemporaine.
- ▶ Parfait pour les douches compactes ou les salles de bain partagées.
- ▶ Structure robuste en aluminium.
- ▶ Assise et dossier réglables.
- ▶ Vis de fixation non fournies.

# NON COMMERCIALISÉ

Dimensions :  
L. 40 x l. 39 x H. 45,5 cm

Poids : 3,5 kg

Charge maxi : 127 kg

NOUVEAU

aidapt

18 20 385 000

## SIÈGE REPLIABLE SAVANAH™

- ▶ Grande assise repliable, confortable et sécurisante.
- ▶ Structure en aluminium et en plastique solide.
- ▶ Pieds réglables en hauteur.

Poids : 3,8 kg

Charge maxi : 159 kg

homecraft



18 20 213 000

## SIÈGE DE DOUCHE BAMA

- ▶ Siège de douche à lattes.
- ▶ Structure du siège et pieds en acier inoxydable et lattes en PVC.
- ▶ Pieds avec embout caoutchouc réglables : ± 15 mm.
- ▶ Assise relevable.
- ▶ Assise : L. 35,7 x l. 34 cm.
- ▶ Visserie non incluse.

Charge maxi : 200 kg

Garantie : à vie

AKW



Blanc 18 20 504 010

## SIÈGE DE DOUCHE RELEVABLE ONYX COMPACT

- ▶ Siège de douche relevable en aluminium, acier inoxydable 304 et pieds avec embout caoutchouc noir pour éviter toute détérioration de l'espace de douche.
- ▶ Assise ABS blanc ou noir, aspect mat.
- ▶ Dimensions assise : L. 46,2 x l. 38,2 cm.
- ▶ Assise relevable avec mécanisme Softclosing (mouvement amorti).
- ▶ Trou d'évacuation d'eau.

Charge maxi : 200 kg

Garantie : à vie

AKW

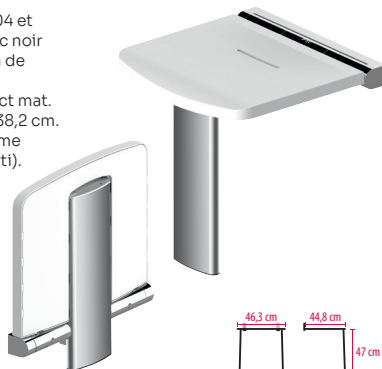

Blanc 18 20 500 010

## FAUTEUIL DE DOUCHE PLIANT REMBOURRÉ

- ▶ Siège de douche avec coussin rembourré, dossier et accoudoirs.
- ▶ Structure du siège en acier inoxydable, assise moulée blanche avec trous d'évacuation.
- ▶ Pieds avec embouts caoutchouc blanc.
- ▶ Assise : L. 585 x l. 460 mm.
- ▶ Hauteur d'assise : 390/640 mm.
- ▶ Visserie non incluse.

Charge maxi : 253 kg

Garantie : à vie

AKW

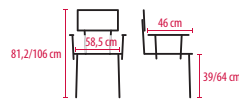

18 20 503 020



## SIÈGE DE DOUCHE REMBOURRÉ

- ▶ Siège de douche rembourré compact en aluminium recouvert d'époxy.
- ▶ Assise moulée blanche avec trous d'évacuation et coussin rembourré amovible.
- ▶ Pieds en aluminium adaptable à l'inclinaison du sol.
- ▶ Assise de la chaise : L. 380 x l. 365 mm / Assise du fauteuil : L. 424 x l. 489 mm.
- ▶ Hauteur d'assise : Tabouret 467/592 mm - Fauteuil 482/607 mm.
- ▶ Visserie non incluse.

Charge maxi : 158 kg

Garantie : à vie

AKW



1 Tabouret 18 20 501 020

2 Fauteuil 18 20 502 020

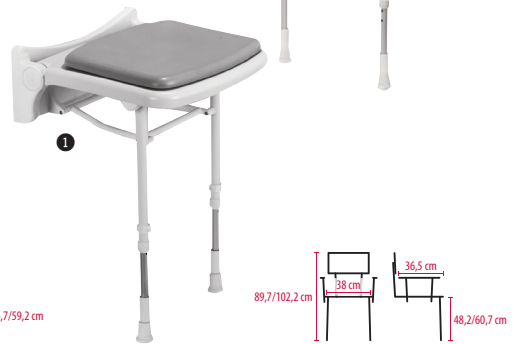

## SIÈGE DE DOUCHE RABATTABLE SOLO

Pliable, idéal en cas d'espace restreint.

- ▶ Châssis léger en aluminium, fabrication robuste.
- ▶ Finition anti-bactérienne du siège PU ergonomique et rembourré.
- ▶ Réglage précis du pied pour plus de stabilité.
- ▶ Visserie non incluse.

Poids : 2,46 kg

Charge maxi : 159 kg

AKW

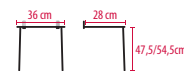

1 Blanc 18 20 041 010

2 Gris/Blanc 18 20 041 020



aidapt



## TABOURET DE DOUCHE VERCHUN JOLETI

- ▶ Tabouret de douche stable, hauteur réglable sur 8 niveaux par boutons poussoirs.
- ▶ Pieds en aluminium équipés d'embouts et de patins antidérapants.
- ▶ Assise antidérapante en polypropylène ajouré pour laisser l'eau s'écouler.
- ▶ Ultra léger.

⚖ Poids : 2 kg

⚠ Charge maxi : 100 kg



**NOUVEAU**

18 20 440 000

## TABOURET DE DOUCHE RECTANGULAIRE TAO JOLETI

- ▶ Tabouret de douche stable, réglable en hauteur.
- ▶ Pieds en aluminium, inclinés vers l'extérieur pour une meilleure stabilité.
- ▶ Équipé d'embouts permettant une bonne adhérence sur les sols inégaux et humides.
- ▶ Assise antidérapante en polypropylène.
- ▶ Montage facile et rapide sans outils.
- ▶ Ultra léger.

⚠ Charge maxi : 200 kg

🛡 Garantie : 2 ans

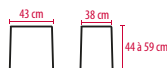

18 20 357 000

## TABOURET DE DOUCHE JOLETI

- ▶ Cadre en aluminium anodisé.
- ▶ Hauteur réglable sur 8 niveaux.
- ▶ Embouts en caoutchouc antidérapant.

▶ Charge maxi : 130 kg



2

## TABOURET DE DOUCHE TRIANGULAIRE ZIA JOLETI

- ▶ Tabouret de douche stable, réglable en hauteur.
- ▶ Pieds en aluminium, inclinés vers l'extérieur pour une meilleure stabilité.
- ▶ Équipé d'embouts permettant une bonne adhérence sur les sols inégaux et humides.
- ▶ Assise antidérapante en polypropylène.
- ▶ Montage facile et rapide sans outils.
- ▶ Ultra léger.

⚠ Charge maxi : 130 kg

🛡 Garantie : 2 ans

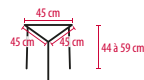

18 20 356 000

Siège pivotant à 360°



3



Siège pivotant à 360°



4

## TABOURET DE DOUCHE ROND ESTEBAN JOLETI

- ▶ Tabouret de douche stable, réglable en hauteur.
- ▶ Pieds en aluminium, inclinés vers l'extérieur pour une meilleure stabilité.
- ▶ Équipé d'embouts permettant une bonne adhérence sur les sols inégaux et humides.
- ▶ Assise antidérapante en polypropylène.
- ▶ Montage facile et rapide sans outils.
- ▶ Ultra léger.

⚠ Charge maxi : 200 kg

🛡 Garantie : 2 ans



18 20 355 000

### Tabouret fixe

1	● Gris	18 20 218 000
2	○ Blanc	18 20 434 000

### Tabouret pivotant

3	○ Blanc	18 20 435 000
4	● Gris	18 20 352 000



## TABOURET DE DOUCHE AVEC ASSISE ROTATIVE ET TABLETTE

- ▶ Facilite les mouvements grâce au siège pivotant rotatif.
- ▶ Hauteur réglable.
- ▶ Équipé de pieds antidérapants qui offrent stabilité et sécurité.
- ▶ Dispose d'une tablette de rangement afin de garder les produits de douche à portée de main.

Poids : 2,8 kg

△ Charge maxi : 120 kg



aidapt



18 20 382 000

## TABOURET DE DOUCHE DOA

- ▶ Aluminium et matériau synthétique pour éviter la corrosion.
- ▶ Réglable en hauteur sur 18 cm grâce à des boutons poussoirs.

Poids : 1,5 kg

△ Charge maxi : 136 kg

drive MEDICAL

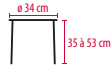

18 20 167 000

## TABOURET DE DOUCHE PIVOTANT TAHAA

Assise de bain rotative à 360° avec blocage tous les 90°.

- ▶ Tabouret en polyuréthane avec un coussin amovible de 2 cm d'épaisseur.
- ▶ Pieds réglables en hauteur sur 17,5 cm par paliers de 2,5 cm.
- ▶ Réglage en hauteur par bouton poussoir.
- ▶ Patins antidérapants larges Ø 6 cm.
- ▶ Tablette intermédiaire rigide permettant la mise en place d'objets pour la douche.

- ▶ Coussin complètement amovible pour faciliter le nettoyage.
- ▶ Diamètre hors tout : Ø 38 cm.

Poids : 2,4 kg

△ Charge maxi : 135 kg

drive MEDICAL

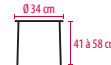

18 20 108 060

## TABOURET DE DOUCHE DAYS

- ▶ Tabouret léger et réglable en hauteur.
- ▶ Tubes en aluminium et siège en plastique.
- ▶ Poignées intégrées au cadre offrant stabilité et soutien à l'utilisateur.
- ▶ Assise : L. 37 x l. 27 cm.
- ▶ Entre accoudoirs : 50 cm.

Poids : 2,8 kg

△ Charge maxi : 160 kg

Garantie : 1 an

days

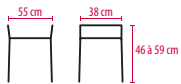

18 20 214 000

## TABOURET DE DOUCHE HYSÉA 300

- ▶ Destinés à faciliter la toilette du patient.
- ▶ Accoudoirs en PVC blanc.
- ▶ Assise en polypropylène.
- ▶ Assise : L. 45 x l. 30 x H. 47 cm.

Poids : 4 kg

△ Charge maxi : 100 kg

Garantie : 2 ans

HMS-VILGO  
fabricants de matériel médical

FABRICATION FRANÇAISE

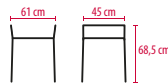

18 20 248 000

## TABOURET DE DOUCHE BARIATRIQUE PORTLAND

Tabouret de douche à hauteur réglable.

- ▶ Tabouret de douche pour les personnes qui éprouvent des difficultés à se tenir debout dans la zone de douche.
- ▶ Réglable en hauteur.
- ▶ Assise à clipser.
- ▶ Embouts en caoutchouc

Poids : 7,75 kg

△ Charge maxi : 254 kg

aidapt

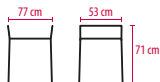

18 20 381 000

## TABOURET DE DOUCHE STROOD

Conçu pour un usage intensif.

- ▶ Idéal pour un usage dans les coins de douche pour les personnes qui éprouvent des difficultés à se tenir debout pendant de longues périodes.
- ▶ Réglable en hauteur.
- ▶ Assise : L. 37 x l. 27,5 x H. 49/62 cm.
- ▶ Assise déclinable pour un entretien plus facile.
- ▶ Poignées latérales intégrées pour aider au transfert.
- ▶ Rainures d'évacuation de l'eau conformes aux normes MHRA 1990 et 2004.

Poids : 2,8 kg

△ Charge maxi : 159 kg

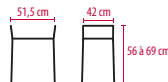

18 20 216 000



## SIÈGE DE DOUCHE À OUVERTURE HYGIÉNIQUE ENVIN JOLETI

- ▶ Assise anatomique confortable et très stable.
- ▶ Découpe anatomique de l'assise à l'avant et à l'arrière.
- ▶ Structure en aluminium sans risque de corrosion.
- ▶ Siège en polypropylène ajouré pour laisser l'eau s'écouler.
- ▶ Pieds réglables en hauteur avec patins en caoutchouc antidérapants.

⚠ Charge maxi : 150 kg

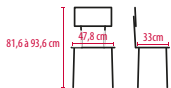

**NOUVEAU** joleti

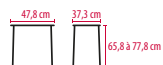

1	Tabouret	4 kg	18 20 437 000
2	Chaise	4,9 kg	18 20 438 000

## SIÈGE DE DOUCHE À OUVERTURE HYGIÉNIQUE JOLETI

- ▶ Cadre en aluminium anodisé.
- ▶ Hauteur réglable sur 8 niveaux.
- ▶ Embouts en caoutchouc antidérapant.
- ▶ Avec poignées intégrées.
- ▶ Coloris : gris anthracite.
- ▶ Dimensions du dossier : L. 38,5 x l. 22,5 cm.

⚠ Charge maxi : 120 kg

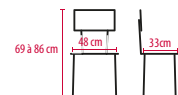
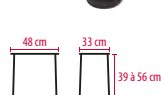

<b>Tabouret</b>			
1	○ Blanc	18 20 433 000	
3	● Gris	18 20 353 000	

<b>Chaise</b>			
2	○ Blanc	18 20 432 000	
4	● Gris	18 20 351 000	



## SIÈGE DE DOUCHE SWIFT

- ▶ Assise anatomique confortable et très stable.
- ▶ Structure intégrale en aluminium sans risque de corrosion.
- ▶ Siège en polypropylène, toucher chaud, ajouré pour laisser l'eau s'écouler.
- ▶ Pieds réglables en hauteur avec patins en caoutchouc antidérapants.

⚠ **Charge maxi : 160 kg**

🛡️ **Garantie : 1 an**



etac

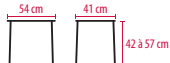
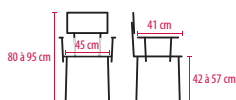

1 Tabouret	3,1 kg	18 20 360 070
2 Chaise	4,7 kg	18 20 361 070

## CHAISE DE DOUCHE CADIZ

**Assure une grande stabilité grâce à son dossier ergonomique et ses pieds antidérapants.**

- ▶ Châssis en aluminium 100% anti-corrosion.
- ▶ Réglable en hauteur sans outils sur 5 paliers.
- ▶ Assise ergonomique percée pour faciliter l'écoulement.
- ▶ 4 pieds caoutchouc légèrement biseautés qui épousent les déformations du sol ou les joints du carrelage de sol.

👤 Poids : 2,6 kg

⚠ **Charge maxi : 143 kg**

🛡️ **Garantie : 2 ans**

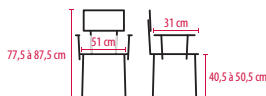

Chaise de douche CADIZ 18 20 155 000

## CHAISE DE DOUCHE BARIATRIQUE MAKEMO

**Formes et dimensions compatibles avec un maximum de corpulences.**

- ▶ Dossier et poignées amovibles.
- ▶ Orifices d'évacuation de l'eau en surface.
- ▶ Réglage en hauteur par vissage des pieds avec témoins de couleur pour trouver l'équilibre de la chaise.
- ▶ Patins antidérapants Ø 6 cm.

👤 Poids : 4,8 kg

⚠ **Charge maxi : 158 kg**

🛡️ **Garantie : 1 an**

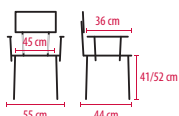

18 20 284 000

## CHAISE DE DOUCHE RÉGLABLE AVEC ACCOUDOIR

- ▶ Chaise de douche légère pour les personnes qui éprouvent des difficultés à se baigner de façon indépendante.
- ▶ Réglable en hauteur.
- ▶ Assise en polypropylène moulé offrant un écoulement maximal, conforme aux directives MHRA.
- ▶ Construction tubulaire en acier avec revêtement blanc en polymère résistant.
- ▶ Empilables pour faciliter le rangement.
- ▶ Embouts antidérapants.

👤 Poids : 4 kg

⚠ **Charge maxi : 127 kg**

🛡️ **Garantie : 1 an**



aidapt

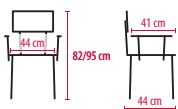

18 20 228 000

## TABOURET DE DOUCHE CADIZ

**Tabouret de douche ergonomique à assise percée pour faciliter l'écoulement de l'eau.**

- ▶ Tabouret de douche pour une utilisation à domicile.
- ▶ Assise ergonomique percée pour faciliter l'écoulement.
- ▶ Châssis en aluminium 100% anti-corrosion.
- ▶ Réglable en hauteur sans outils sur 5 paliers.
- ▶ 4 pieds caoutchouc légèrement biseautés qui épousent les déformations du sol ou les joints du carrelage de sol.

👤 Poids : 1,8 kg

⚠ **Charge maxi : 143 kg**

🛡️ **Garantie : 2 ans**

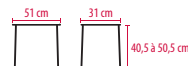

18 20 156 000

## SIÈGE DE DOUCHE DOCCEA

- ▶ Cadre en acier tubulaire léger avec pieds antidérapants.
- ▶ 7 réglages de hauteur repérés par simple bouton poussoir.
- ▶ Poignées intégrées aidant au maintien et au transfert.

⚠ **Charge maxi : 120 kg**

🛡️ **Garantie : 2 ans**



aidapt

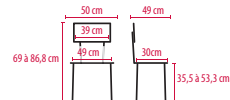
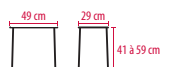

1 Tabouret	1,9 kg	18 20 166 000
2 Chaise	2,9 kg	18 20 192 000



## PLANCHE DE BAIN AVEC POIGNÉE JOLETI

- ▶ Ergonomique et résistante.
- ▶ Offre une parfaite stabilité sur le baignoire avec ses extrémités larges.
- ▶ Poignée ergonomique et porte savon.
- ▶ Revêtement antidérapant en polypropylène moulée.
- ▶ Butées s'adaptant à la largeur de la baignoire pour plus de sécurité.

📏 Dimensions : L. 70 x l. 34,7 cm

📊 Poids : 2,3 kg

⚠️ Charge maxi : 120 kg

j



joleti

18 20 436 000

## PLANCHE DE BAIN MARINA

- ▶ Poignée et revêtement antidérapants.
- ▶ Porte savon intégré.

📏 Dimensions : L. 69 x l. 33 cm

📊 Poids : 1,6 kg

⚠️ Charge maxi : 150 kg



18 20 040 010

## PLANCHE DE BAIN BENNY

Une planche de bain ergonomique, design et très résistante.

- ▶ En plastique moulé, avec poignée ergonomique, munie d'un porte savon.
- ▶ Écoulement de l'eau facilité et séchage aisé grâce à ses perforations.
- ▶ Découpe et poignée ergonomiques.
- ▶ S'adapte aux baignoires grâce aux pattes de fixation réglables.
- ▶ Espace entre supports : 40 à 63 cm (Benny) et 43 à 68 cm (Benny XL).

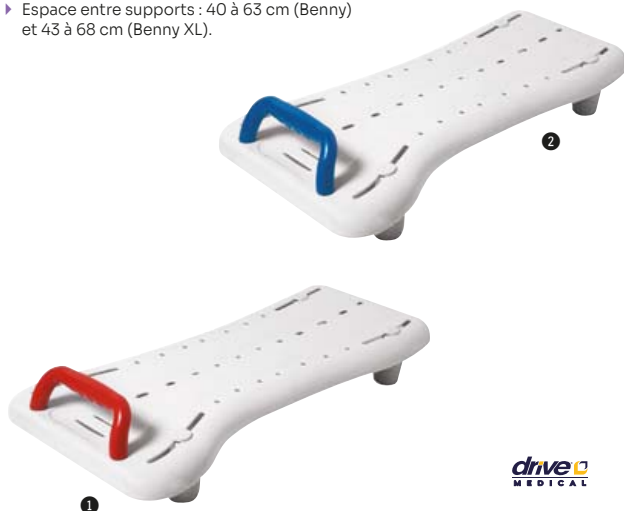

1 BENNY	L. 68 x l. 35 cm	2,1 kg	Charge maxi : 150 kg	18 20 129 000
2 BENNY XL	L. 73 x l. 35 cm	2,7 kg	Charge maxi : 210 kg	18 20 128 000

## SIÈGE DE BAIN PIVOTANT JOLETI

- ▶ Siège de bain pivotant sur 360°.
- ▶ Facilite l'accès à la baignoire des personnes à mobilité réduite.
- ▶ Équipé d'accoudoirs fixes.
- ▶ Le siège est muni d'une manette de verrouillage ainsi que de 2 stabilisateurs latéraux permettant la sécurité de l'utilisateur.
- ▶ Structure en acier époxy.
- ▶ Convient aux baignoires d'une largeur minimale de 66 cm.
- ▶ Largeur entre les accoudoirs : 51 cm.

- ▶ Largeur hors tout : 76 cm.
- ▶ Largeur d'assise : 40 cm.
- ▶ Largeur / profondeur d'assise : 38 cm.
- ▶ Hauteur du dossier : 35 cm.
- ▶ Hauteur des accoudoirs : 19 cm.

📏 Dimensions : L. 76 x l. 48,5 x H. 51 cm

📊 Poids : 5,5 kg

⚠️ Charge maxi : 120 kg

j



joleti

18 20 431 000

## FAUTEUIL DE BAIN ATLANTIS IV

- ▶ S'installe sur toutes les baignoires jusqu'à 72 cm de largeur extérieure et pivote à 360°.
  - ▶ Une manette de verrouillage permet de bloquer la rotation dans la position souhaitée.
  - ▶ Accoudoirs escamotables permettant le transfert latéral.
  - ▶ Stabilisateurs latéraux.
  - ▶ Acier époxy traité cataphorèse avec gaine de protection aux extrémités, coque ajourée en polypropylène.
- 📏 Dimensions : L. 73 x l. 56 x H. 57 cm
- 📊 Poids : 6,2 kg
- ⚠️ Charge maxi : 130 kg
- 🛡️ Garantie : 2 ans



18 20 324 000



## SIÈGE DE BAIN PIVOTANT DAKARA

Un siège parfaitement stabilisé par ses axes antidérapants.

- ▶ Système pivotant sur 360° avec repérage des positions tous les 90°.
- ▶ Structure en acier époxy blanc.
- ▶ Revêtement antidérapant présent sur l'assise du siège, conçue en plastique moulé.
- ▶ Equipé d'accoudoirs.
- ▶ Avec trous sur l'assise afin d'évacuer l'eau.
- ▶ Entretien facile et bonne hygiène permanente.
- ▶ Convient aux baignoires d'une largeur maximale de 72 cm.
- ▶ Largeur entre accoudoirs : 49 cm.

Dimensions : L. 72 x l. 54 x H. 52 cm

Poids : 5,7 kg

Charge maxi : 130 kg



drive  
MEDICAL

18 20 133 000

## ÉLÉVATEUR DE BAIN AQUATEC® ORCA

Permet un accès au bain en toute sécurité.

- ▶ Simple d'utilisation.
- ▶ Télécommande flottante, étanche et ergonomique avec câble en spirale.
- ▶ Démontable et pliable pour un transport aisé.
- ▶ Dossier inclinable à 40°.
- ▶ Housse amovible lavable en machine à 60°C.
- ▶ Montage simple et sans outils.
- ▶ Alimentation : 1 batterie
- ▶ Poids : 10,8 kg
- ▶ Charge maxi : 140 kg



AQUATEC  
Yes, you can.

YouTube

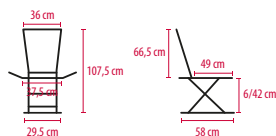
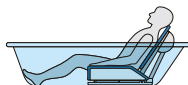
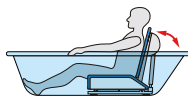
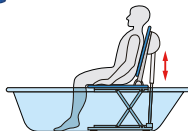

25 09 069 060

## SIÈGE DE BAIN PIVOTANT EDORA

- ▶ Siège pivotant sur 360° avec repérage des positions tous les 90°.
- ▶ Siège en plastique moulé sur structure en acier.
- ▶ Le siège est muni d'un levier de blocage.
- ▶ Accoudoirs relevables pour faciliter le transfert.
- ▶ Largeur hors-tout : 72 cm.
- ▶ Hauteur des accoudoirs : 20 cm.
- ▶ Dimensions : L. 42 x l. 35 cm (assise)

Poids : 6 kg

Charge maxi : 130 kg

Garantie : 2 ans

drive  
MEDICAL



18 20 136 000

## SIÈGE DE BAIN ÉLÉVATEUR BATHMASTER™ DELTIS™

Siège de bain autonome, alimenté par batterie qui ne nécessite aucun travaux d'aménagement.

- ▶ Convient à la majorité des modèles de baignoires standards.
- ▶ Très stable grâce à 4 ventouses pivotantes.
- ▶ Siège et dossier profilés.
- ▶ Deux grands volets de transfert latéraux.
- ▶ Dossier à inclinaison réglable.
- ▶ Système de sécurité permettant une sortie du bain en cas de batterie trop faible.
- ▶ Charge complète : 5 heures (batterie au lithium).
- ▶ Nombre de cycles de levées : 9 (basés sur une charge de 80 kg).
- ▶ Siège de bain vendu avec revêtements matelassés bleus, commande batterie, chargeur 5 heures et volets latéraux.
- ▶ Angle maxi d'inclinaison : 40°.
- ▶ Alimentation : 1 batterie lithium-ion

Poids : 10,5 kg

Charge maxi : 140 kg

Garantie : 3 ans sur le cadre

Garantie : 1 an sur la batterie

Sissel



1 25 09 061 000

Produits associés

2 Disque pivotant pour élévateur de bain BATHMASTER™ DELTIS™ 25 09 063 000



## BARRE D'APPUI À VENTOUSES JOLETI

- ▶ Poignée de soutien douche/WC à ventouses.
  - ▶ Idéal sur des surfaces lisses comme du carrelage.
  - ▶ Supporte une traction jusqu'à 25 kg.
- Dimensions : L. 29 x l. 10 cm



joleti

Fixation aisée grâce aux ventouses



18 21 420 000

## BARRE D'APPUI À VENTOUSES

- Indicateur coloré d'adhérence sur chaque ventouse.
- ▶ Aide au soutien pour faciliter l'accès à la baignoire, la douche, les WC...
  - ▶ Supporte une traction jusqu'à 48 kg.



WIN CARE

- 1 L. 29 x l. 10 cm 18 21 039 000
- 2 L. 40 x l. 10 cm 18 21 040 000

## BARRE D'APPUI INOX

- ▶ Barre tubulaire en acier inoxydable lisse pour une meilleure hygiène.
  - ▶ Diamètre : Ø 32 mm.
  - ▶ Visserie non incluse.
- Charge maxi : 150 kg
- Garantie : à vie



AKW



1 Droite	L. 30 cm	18 21 562 230
2 Droite	L. 45 cm	18 21 563 230
3 Droite	L. 60 cm	18 21 564 230
4 Coudée 135°	L. 26,5 x 26,5 cm	18 21 565 230
5 Coudée 135°	L. 40 x 40 cm	18 21 566 230

## BARRE D'APPUI ÉPOXY

- ▶ Barre tubulaire en acier inoxydable recouvert d'époxy.
  - ▶ Diamètre : Ø 32 mm.
  - ▶ Visserie non incluse.
- Charge maxi : 150 kg
- Garantie : à vie



AKW



1 Droite	L. 30 cm	18 21 562 010
2 Droite	L. 45 cm	18 21 563 010
3 Droite	L. 60 cm	18 21 564 010
4 Coudée 135°	L. 26,5 x L. 26,5 cm	18 21 565 010

## BARRE D'APPUI HAUTE RÉSISTANCE

- ▶ Barre tubulaire en aluminium recouverte d'un revêtement UPVC pour un toucher chaud.
  - ▶ Diamètre : Ø 32 mm.
  - ▶ Visserie non incluse.
- Dimensions : L. 30 cm
- Charge maxi : 190 kg
- Garantie : à vie



Lisse

Cannelé

### Revêtement lisse

1 Droite	L. 30 cm	18 21 575 010
2 Droite	L. 45 cm	18 21 576 010
3 Coudée 135°	L. 45 x L. 45 cm	18 21 578 010

### Revêtement cannelé

Droite	L. 30,5 cm	18 21 571 010
Droite	L. 45,7 cm	18 21 572 010
Droite	L. 60,7 cm	18 21 574 010
Coudée 135°	L. 45,5 x L. 45,5 cm	18 21 573 010



## BARRE D'APPUI ACIER/EPOXY JOLETI

- ▶ Barres d'appui avec tube en acier.
- ▶ Coloris : blanc.
- ▶ Visserie fournie.



1 Droite	L. 30 cm	18 21 045 000
2 Droite	L. 40 cm	18 21 046 000
3 Courbée	L. 52 cm	18 21 047 000

joletti

## BARRE D'APPUI EN ACIER INOXYDABLE

- ▶ Design contemporain et moderne, finition en acier brossé.
- ▶ Peut être utilisé dans la salle de bain ou dans d'autres endroits de la maison comme les escaliers.
- ▶ Matériau en acier inoxydable résistant à la rouille.
- ▶ Vis de fixation non fournies.

▲ Poids : 510 g

▲ Charge maxi : 200 kg

aidapt®



L. 30 cm 18 21 147 000

L. 45 cm 18 21 148 000

L. 60 cm 18 21 149 000

## NOUVEAU

### BARRE D'APPUI ACIER INOXYDABLE NOIR MAT

- ▶ Barre d'appui en acier inoxydable, résistante à la rouille.
  - ▶ Design moderne et contemporain.
  - ▶ Offre un soutien supplémentaire dans la salle de bains, les escaliers ou toute autre pièce de la maison.
  - ▶ Peut également servir de porte-serviettes.
  - ▶ Équipée de 3 points de fixation avec capuchons dissimulés pour cacher les trous de vis (visserie non fournie).
- ▲ Poids : 510 g

aidapt®



1 Arrondie	L. 30 cm	Charge maxi : 180 kg	18 21 150 030
2 Arrondie	L. 45 cm	Charge maxi : 180 kg	18 21 151 030
3 Droite	L. 35 cm	Charge maxi : 160 kg	18 21 152 030
4 Droite	L. 48 cm	Charge maxi : 160 kg	18 21 153 030

### BARRE D'APPUI D'EXTÉRIÈRE PRIMA

- ▶ Barre d'appui qui facilite l'entrée et la sortie de la maison.
- ▶ Les anneaux antiglisse offrent une excellente prise en main et une force de soutien, même en cas d'humidité.
- ▶ Idéale pour renforcer l'autonomie et prévenir les chutes.

📏 Dimensions : L. 45 cm

▲ Poids : 300 g

▲ Charge maxi : 160 kg

aidapt®



18 21 107 030



## BARRE D'APPUI RABATTABLE AVEC PIED

- ▶ Barre d'appui rabattable avec pied réglable idéal pour l'accès aux WC.
- ▶ Acier recouvert d'époxy et pied aluminium coloris blanc.
- ▶ Livrée avec porte rouleaux.
- ▶ Tube Ø 32 mm.
- ▶ Visserie non incluse.
- 📏 Dimensions : L. 765/240 x H. 680 à 880 mm

⚠ **Charge maxi : 200 kg**

🔧 **Garantie : à vie**

**AKW**



**18 21 561 010**

## BARRE D'APPUI RABATTABLE SOLO

- ▶ Le pied apporte de la stabilité, très appréciable quand une pression vers le bas est exercée sur la barre lors de l'utilisation.
- ▶ Hauteur du pied réglable ce qui permet de l'adapter aux besoins de l'utilisateur.
- ▶ Revêtement blanc époxy.
- 📏 Dimensions : L. 76 x H. 71 à 87 cm

⚖ **Poids : 3,1 kg**

⚠ **Charge maxi : 127 kg**



**aidapt**

**18 21 146 000**

## BARRE D'APPUI SOL PLAFOND

**Une barre d'appui facile à poser.**

- ▶ Peut facilement être placée partout où c'est nécessaire.
- ▶ Pas de vissage nécessaire.
- ▶ Patins antidérapants.
- ▶ Pivotante, barre courbe d'appui qui se verrouille tous les 45°.
- ▶ Réglable en hauteur de 2,10 à 3 m.

⚠ **Charge maxi : 136 kg**



**18 21 022 000**

## BARRE D'APPUI SECUFIX

- ▶ Apporte une sécurité optimale pour l'accès aux WC.
- ▶ Facile à installer.
- ▶ En acier et aluminium.
- 📏 Dimensions : L. 73 x l. 2,5 x H. 17 cm

⚖ **Poids : 2 kg**

**HEADGEN**  
FRANCE



**18 21 008 000**



## MARCHEPIED DE BAIGNOIRE OU DE DOUCHE JOLETI

### Possibilité de superposer plusieurs marche-pieds.

- ▶ Compact et pratique, sa faible hauteur permet de faciliter l'accès à la baignoire ou à la douche.
- ▶ Léger et sécurisant avec son revêtement antidérapant.
- ▶ Dimensions : L. 49 x l. 41,2 x H. 9,35 cm
- ▶ Poids : 1 kg
- ▶ Charge maxi : 136 kg

joleti

NOUVEAU



18 20 441 000

## MARCHEPIED DE BAIGNOIRE OU DE DOUCHE SKY

- ▶ Gain de 10 cm en hauteur pour une seule marche.
- ▶ Empilable pour augmenter la hauteur de 5 cm.
- ▶ Léger et sécurisant avec son revêtement antidérapant.
- ▶ Revêtement facile d'entretien.
- ▶ Vendu à l'unité.

▶ Dimensions : L. 40 x l. 35 x H. 10 cm

▶ Poids : 1 kg

▶ Charge maxi : 140 kg

drive  
MEDICAL



Possibilité de superposer  
2 marche-pieds

18 20 137 000

## MARCHEPIED MODULABLE

- ▶ Facilite l'accès aux baignoires, lavabos, toilettes en toute sécurité grâce à sa surface anti-dérapante.
- ▶ Modules empilables les uns sur les autres.
- ▶ Le premier module réhausse de 10 cm, les suivants de 5 cm par emboîtement (maximum 6 modules empilés).
- ▶ Surface antidérapante.
- ▶ Vendu à l'unité.
- ▶ Dimensions : L. 50 x l. 40 x H. 10 cm
- ▶ Poids : 1,380 kg
- ▶ Charge maxi : 180 kg



Exemple  
composé  
de 3 modules

WIN CARE

18 20 237 000

## POIGNÉE DE BAIN CLIP HUGO

La poignée de bain super résistante et confortable qui permet d'entrer et de sortir de la baignoire en toute sécurité.

- ▶ Poignée anti-glisse pour une prise en main en toute sécurité.
- ▶ S'adapte parfaitement à la forme de la baignoire.
- ▶ Équipée de pads anti-rayures.
- ▶ Deux prises de préhension pour plus de confort.
- ▶ Peut être installée vers la droite ou vers la gauche.
- ▶ Largeur de serrage : 2,9 / 13,5 cm
- ▶ Dimensions : H. 8/14 cm
- ▶ Poids : 2,3 kg
- ▶ Charge maxi : 120 kg
- ▶ DM Classe I
- ▶ Garantie : 2 ans



18 20 119 000

## MARCHEPIED ACCES-O-BAIN

- ▶ S'installe sans outil sur toutes les baignoires jusqu'à 70 cm de hauteur.
- ▶ Marche-pied d'une hauteur de 20 cm.
- ▶ Manette déverrouillage permettant de bloquer la rotation dans la position souhaitée.
- ▶ Accoudoirs escamotables permettant un transfert latéral.
- ▶ Acier époxy gris perle, medium compact, pièces de jonction en polypropylène, gaine PVC.

▶ Dimensions : L. 57,5 x l. 69 x H. 105 cm

▶ Poids : 5,9 kg

▶ Charge maxi : 150 kg

▶ Garantie : 2 ans

HERDEGEN  
PARIS

FABRICATION  
FRANÇAISE



18 20 322 000



## TAPIS DE BAIN JOLETI

- ▶ Tapis caoutchouc antidérapant avec ventouses.
- ▶ Coloris bleu.

**NOUVEAU**

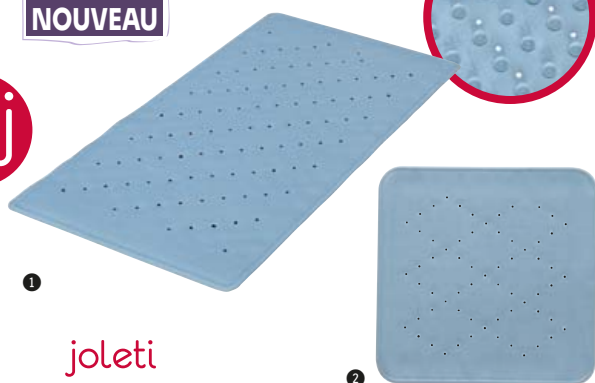

1	Tapis de bain	L. 75 x l. 35 cm	18 20 443 060
2	Tapis de douche	L. 55 x l. 55 cm	18 20 444 060

## TAPIS EN PIERRE DE DIATOMITE JOLETI

- ▶ Tapis en roche naturelle de diatomite anti-dérapant.
- ▶ Sa surface poreuse permet une absorption très rapide de l'eau qui empêche l'accumulation d'humidité et de bactéries.
- ▶ Entretien facile.
- ✂ Dimensions : L. 60 x l. 39 cm
- ⚖ Poids : 2,1 kg



1	Blanc	18 20 532 010
2	Gris foncé	18 20 532 020
3	Vert	18 20 532 070

## TAPIS MÉMOIRE DE FORME JOLETI MOTIF GALETS

- ▶ Tapis à mémoire de forme en microfibre.
- ▶ Semelle anti-dérapante.
- ▶ Multi-usage : tapis de bain, douche, spa etc.
- ▶ Lavable à 30°.

✂ Dimensions : L. 70 x l. 50 cm

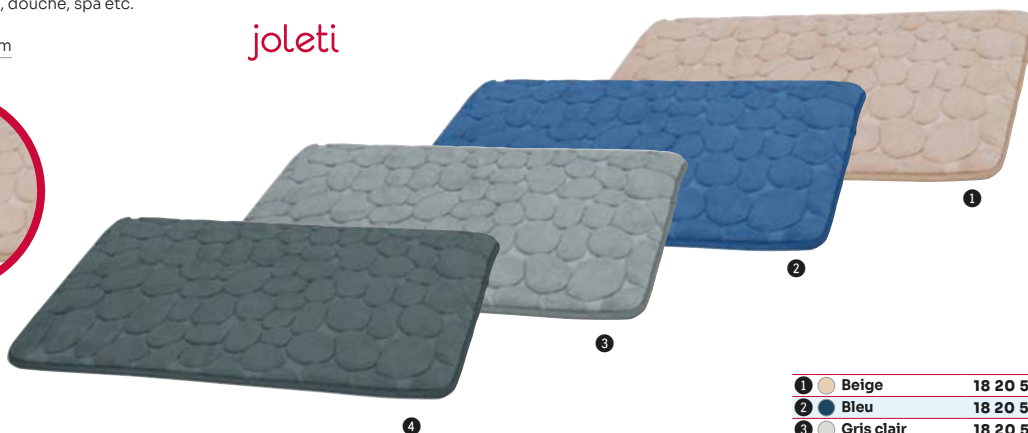

1	Beige	18 20 530 050
2	Bleu	18 20 530 060
3	Gris clair	18 20 530 360
4	Gris foncé	18 20 530 020

## TAPIS MÉMOIRE DE FORME JOLETI

- ▶ Tapis à mémoire de forme en microfibre.
- ▶ Reprend instantanément sa forme initiale pour rester toujours impeccable.
- ▶ Semelle antidérapante.
- ▶ Multi-usage : descente de lit, tapis de bain, spa, etc.
- ▶ Lavable à 30 °C.

✂ Dimensions : L. 70 x l. 50 cm



1	Bleu	18 20 227 060
2	Bordeaux	18 20 227 120
3	Gris clair	18 20 531 360
4	Gris foncé	18 20 531 020



## OREILLER DE BAIN GONFLABLE

- ▶ Ventouses puissantes pour bien adhérer à la baignoire et garantir un excellent soutien de la nuque et des épaules.
- ▶ Facile à gonfler et à dégonfler, idéal pour le rangement ou les voyages.
- ▶ Revêtement extérieur en tissu éponge doux au toucher.

Dimensions : L. 44 x l. 39 x Ép. 7 cm

Poids : 140 g



**aidapt**

18 20 415 000

## KIT BAC À SHAMPOING LAGOON

- ▶ Peu encombrant et facile à gonfler, ce bassin se révèle particulièrement pratique pour laver des cheveux sans risque d'éclaboussures.
- ▶ La douchette avec sa réserve d'eau est facile d'utilisation.

**Livré avec :**

- Bac gonflable douchette avec réserve d'eau.
- Réserve avec douchette (tuyau L. 58 cm).
- Bouchon d'évacuation de l'eau dans le bac à shampoing.
- 2 rustines et colle.

Dimensions : L. 61 x l. 53 x H. 20 cm (bac) / L. 40 x l. 32,5 cm (réserve)

Contenance : 10 L (bac) / 8 L (réserve)

Garantie : 2 ans



18 03 631 001

## BAC SHAMPOING RIGIDE

- ▶ S'adapte à la plupart des chaises ou fauteuils roulants.

Dimensions : L. 44,5 x l. 32,5 x H. 4 cm

Poids : 550 g



**aidapt**

18 03 440 010

## DOUCHETTE POUR ROBINET

- ▶ Tube PVC.
- ▶ Pomme de douche rigide.

Dimensions : L. 1 m



18 03 510 000

## BAC À SHAMPOING GONFLABLE

- ▶ Vinyle sans latex. 2 chambres à air gonflables dont une avec un creux pour permettre aux utilisateurs de poser confortablement la nuque sur le bac pour laver et rincer les cheveux. Tuyau d'écoulement avec bouchon. Découpe pour la nuque : L. 13 x l. 12 cm.

Dimensions : L. 56 x l. 53 x H. 16 cm (gonflé)

Poids : 750 g

Contenance : 11 L



**aidapt**



18 03 399 000



## RÉHAUSSE-WC EN MOUSSE JOLETI

- ▶ Assure un confort optimal par les qualités techniques des matériaux utilisés : souplesse de la mousse, contact agréable de l'enveloppe, étanchéité complète.
- ▶ En mousse polyuréthane et enveloppe PVC.

### Entretien :

- ▶ Nettoyage à l'eau savonneuse et tous produits courants.
- ▶ Désinfection avec dilution chlorée ou aérosol de désinfection.
- ▶ Attention ne pas immerger l'arrière du réhausse-WC.
- ▶ Hauteur de surélévation : 11 cm.

⚠ Charge maxi : 185 kg



1 Sans couvercle	L. 38 x l. 40,5 x H. 17 cm	18 04 069 010
2 Avec couvercle	L. 42 x l. 40 x H. 17 cm	18 04 098 000

## RÉHAUSSE-WC EN POLYPROPYLÈNE JOLETI

### Surélévateur de toilette ergonomique.

- ▶ Facile à installer grâce à ses 2 pattes à serrer avec une molette.
- ▶ Profil supérieur incurvé qui épouse la forme du corps.
- ▶ Dégagement à l'avant et à l'arrière qui facilite l'hygiène intime.
- ▶ Résiste au nettoyage machine et à l'autoclave.
- ▶ Nettoyage à l'eau savonneuse.
- ▶ Désinfection avec une dilution chlorée ou un aérosol de désinfection.
- ▶ Attention ne pas immerger ni retourner le réhausseur lors du lavage.
- ▶ Disponible en 4 hauteurs.

✂ Dimensions : H. 7 cm

⚠ Charge maxi : 120 kg



Molette pour fixation à la cuvette

H. 7 cm			
Sans couvercle	18 04 110 000	Avec couvercle	18 04 114 000
H. 10 cm			
Sans couvercle	18 04 111 000	Avec couvercle	18 04 115 000
H. 13 cm			
Sans couvercle	18 04 112 000	Avec couvercle	18 04 116 000
H. 15 cm			
Sans couvercle	18 04 113 000	Avec couvercle	18 04 117 000

## ABATTANT WC AVEC RÉHAUSSE

- ▶ Livré avec réhausse avant stabilisatrices de 7 cm pour un confort optimal et une meilleure stabilité.
- ▶ Farine de bois (hêtre) et recyclage de papiers industriels pressé et chauffé à 160°C, la technologie RETILITH est unique et confère aux abattants OLFA une résistance et une densité exceptionnelle pour un abattant de WC.
- ▶ Confortable, solide et élégant cet abattant WC en bois laqué haut de gamme se nettoie facilement et ne jaunit pas dans le temps.
- ▶ Compatible avec toutes les cuvettes normalisées NF standard ainsi qu'avec les cuvettes rallongées PMR.
- ▶ Installation facile, prêt à poser, avec charnières et fixations fournies.
- ▶ Résiste aux acides urique et sulfamique, à l'eau de javel, à la soude caustique et reste intouchable à l'éosine.

⚠ Charge maxi : 150 kg

🛡 Garantie : 10 ans

**NOUVEAU**



FABRICATION FRANÇAISE

1 Blanc	18 04 163 010	3 Beige	18 04 163 050
2 Gris souris	18 04 163 020	4 Rouge vermillon	18 04 163 180

## RÉHAUSSE WC AVEC ACCOUDOIRS JOLETI

- ▶ Résistant et confortable.
- ▶ Réhausse de 11 cm et accoudoirs amovibles, idéal pour les personnes ayant des difficultés à s'asseoir ou se lever des WC.
- ▶ Verrouillage sur les côtés, garantissant sécurité et stabilité.
- ▶ Couvercle et base de l'assise en PP, siège en TPR souple.
- ▶ Accoudoirs en aluminium.
- ▶ Assise : P. 40,1 x l. 36,7 cm.
- ▶ Poids : 2,1 kg

⚠ Charge maxi : 136 kg



18 04 181 000





## RÉHAUSSE WC CONTACT PLUS®

- ▶ Réalisé en mousse injectée recouverte d'une peau étanche en PVC.
- ▶ S'adapte sur tous les modèles de cuvette WC.
- ▶ Très confortable.
- ▶ Parfaitement stable.
- ▶ Réhausse de 11 cm.
- ▶ Avec ou sans couvercle.
- ▶ Dimensions intérieures : L. 21 x l. 26 cm.
- ▶ Dimensions extérieures : L. 37 x l. 40 cm.
- ▶ Poids : 2 kg

⚠ **Charge maxi : 185 kg**

🛡️ **Garantie : 2 ans**

YouTube



1



2

1 Sans couvercle 18 04 130 010

2 Avec couvercle 18 04 131 010

## TABOURET DE TOILETTE PLIANT

- ▶ Pour aider l'utilisateur à adopter une position naturelle et plus adaptée lors de l'utilisation des toilettes.
- ▶ Se plie pour un rangement facile.
- ▶ Léger et portable, idéal pour les voyages.
- ▶ Convient parfaitement à la plupart des toilettes.
- ▶ Facile à nettoyer.

📏 Dimensions : L. 41 x l. 25 x H. 17,5 cm

⚖️ Poids : 1,05 kg

⚠️ **Charge maxi : 127 kg**

aidapt®



18 04 161 000

## RÉHAUSSE WC CLIP UP®

- ▶ Coque injectée avec patins antiglisse.
- ▶ S'adapte sur tous les modèles de cuvette WC avec sa fermeture crantée à l'arrière.
- ▶ Fixation sans vis ni outils.
- ▶ Réhausse de 10 cm.
- ▶ Dimensions intérieures : L. 16 à 19 x l. 26 cm.
- ▶ Dimensions : L. 34 à 37 x l. 38,5 x H. 14 cm

⚖️ Poids : 0,950 kg

⚠️ **Charge maxi : 130 kg**

🛡️ **Garantie : 2 ans**



18 04 144 000

## RÉHAUSSE WC CLIPPER II & III

- ▶ Se pose sur le WC pour rehausser la hauteur des WC de 11 cm.
- ▶ Réalisé en polypropylène haute densité avec finition poligliass.
- ▶ Fixé par 4 clips ajustables pour une assise en toute sécurité.

⚖️ Poids : 1 kg

⚠️ **Charge maxi : 185 kg**

🛡️ **Garantie : 2 ans**

YouTube



1



2

S'installe sans outil

1 Sans couvercle 18 04 133 010

2 Avec couvercle 18 04 134 010

## RÉHAUSSE WC CONTACT PLUS® NÉO XXL

- ▶ Mousse haute-résilience et peau en PVC souple.
- ▶ S'adapte sur tous les modèles de cuvette WC.
- ▶ Confort et sécurité inégalés.
- ▶ Fixation sans vis ni outils.
- ▶ Réhausse de 14 cm.
- ▶ Dimensions intérieures : L. 21 x l. 26 cm.
- ▶ Dimensions : L. 37 x l. 41 x H. 16 cm

⚖️ Poids : 2,2 kg

⚠️ **Charge maxi : 185 kg**

🛡️ **Garantie : 2 ans**



18 04 143 000

## SURÉLÉVATEUR DE TOILETTE

- ▶ Siège de toilette surélevé pratique et ergonomique.
- ▶ Simple à fixer et conçu pour s'adapter à la majorité des formes de cuvettes des toilettes standard.
- ▶ Hauteur de rehausse de 15,2 cm.
- ▶ Accoudoirs amovibles.
- ▶ Plastique recyclable ABS de haute qualité et facile à nettoyer.
- ▶ Ouverture : L. 24 x l. 22 cm.

📏 Dimensions : L. 50,8 x l. 40,6 x H. 33,9 cm

⚖️ Poids : 2,8 kg

⚠️ **Charge maxi : 180 kg**

aidapt®



18 04 162 000



## CHAISE GARDE ROBE KOMOD

Confortable, qualitative et fonctionnelle.

- ▶ Fauteuil attrayant et fonctionnel.
- ▶ Robuste, fiable, hygiénique.
- ▶ Sceau de 5 L amovible avec couvercle et poignée de transport.
- ▶ Assise rembourrée amovible.
- ▶ Dossier haut et renforcé pour un support et un confort optimal.
- ▶ Ce produit n'est pas un dispositif médical.

Dimensions : L. 54,5 x l. 58 x H. 90 cm

Poids : 10 kg

Charge maxi : 120 kg

Garantie : 2 ans



1 + Bleu gris 16 02 312 060  
2 + Taupe 16 02 312 370

## CHAISE GARDE-ROBE FOLK

- ▶ Chaise garde-robe élégante en bois de hêtre massif.
- ▶ Revêtement de l'assise et du dossier en simili-cuir pour une facilité de nettoyage.
- ▶ Assise amovible et confortable, pour poser et retirer le seau.
- ▶ Seau fourni.
- ▶ Ce produit n'est pas un dispositif médical.

Dimensions : L. 54,5 x l. 56 x H. 89 cm

Poids : 11,5 kg

Charge maxi : 120 kg

Garantie : 2 ans



1 + Bleu gris 16 02 311 060  
2 + Espresso 16 02 311 370

## CADRE DE TOILETTES CADROFIX

- ▶ Équipé de 4 pieds antidérapants; grande stabilité.
- ▶ Amovible, se règle facilement en hauteur et en largeur pour s'adapter à tous types de WC.
- ▶ S'installe sans outils, évite toute intervention sur les murs de la pièce.

Dimensions : L. 61/65 x l. 47,5 x H. 65/79 cm

Poids : 4,9 kg

Charge maxi : 138 kg



18 04 145 000

## CADRE DE TOILETTES MONOÏ

- ▶ Structure en acier.
- ▶ Accoudoirs polyéthylène haute densité.
- ▶ Livré avec des embouts antidérapants pour plus de stabilité.
- ▶ Hauteur réglable par bouton poussoir de 72 à 82 cm.
- ▶ Coloris : blanc.

Dimensions : L. 61 x l. 49 x H. 72/82 cm

Poids : 4,4 kg

Charge maxi : 100 kg

Garantie : 2 ans



18 04 010 000

## CHAISE HYGIÉNIQUE 4 EN 1 ALUSTYLE

Peut servir de chaise de douche, de chaise hygiénique, de rehausse WC et de cadre de maintien.

- ▶ Livrée avec un seau équipé d'un système de guidage pour l'usage des WC.
- ▶ Prêt à l'emploi, le cadre se plie et se déplie en toute simplicité.
- ▶ Ne nécessite aucun outil pour son installation.
- ▶ Matériaux : aluminium, assise thermo-soudée, seau et accoudoirs en polypropylène.
- ▶ Réglable en hauteur.

Dimensions : L. 56 x l. 60 x H. 63/78 cm

Poids : 3,8 kg

Charge maxi : 120 kg

Garantie : 2 ans



16 02 110 000

## GÉLIFIANT MED-GEL

- ▶ Produit sous forme de granulés (polyacrylate de sodium réticulé) pour solidifier les déchets liquides.
- ▶ Les liquides sont gélifiés après environ 10 à 15 min.
- ▶ Le dosage dépend de la composition des fluides.
- ▶ Les graisses peuvent parfois réduire l'efficacité.

Composition :

Polyacrylate de sodium (95%), eau (5%).



1 1 boîte de 100 sachets de 15 g 17 17 006 001  
2 1 seau de 2 kg 17 17 005 000



## CHAISE GARDE-ROBE FIXE SITIS

- ▶ Chaise avec accoudoirs fixes et galette amovible.
- ▶ Robuste et pratique, la chaise SITIS est également confortable grâce à ses garnitures thermo-soudées.
- ▶ Châssis gris métallisé.
- ▶ Garnitures bleu clair.
- ▶ Dimensions assise : l. 40 x Prof. 41 x H. 49 cm (sans coussin) / 52 cm (avec coussin).
- ▶ Dimensions hors-tout : H. 89,5 cm.
- ▶ Hauteur de dossier 40 cm / Hauteur accoudoirs 18 cm.
- ▶ Poids (avec seau et couvercle) 6,5 kg.
- ▶ Poids : 6,5 kg
- ▶ **Charge maxi : 100 kg**
- ▶ **Garantie : 2 ans**

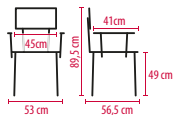

+ 16 02 204 000

## CHAISE GARDE-ROBE RÉGLABLE ONIS

- ▶ Chaise garde-robe avec une grande amplitude de réglage de la hauteur d'assise pour s'adapter aux petites tailles.
- ▶ Chaise très confortable grâce à son assise et ses accoudoirs rembourrés.
- ▶ Poids : 8,5 kg
- ▶ **Charge maxi : 130 kg**
- ▶ **Garantie : 2 ans**



Seau amovible sur le côté

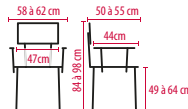

+ 16 02 206 000

## CHAISE PERCÉE PREMIUM HOMECRAFT

- ▶ Cette chaise percée possède des cadres en acier époxy et se replie facilement pour son rangement ou son transport.
- ▶ Dossier et siège confortables.
- ▶ Siège et réservoir très hygiéniques grâce à son couvercle.
- ▶ Poids : 7 kg
- ▶ **Charge maxi : 133 kg**

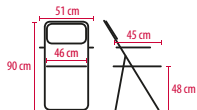

+ 16 02 144 000

## CHAISE DE GARDE ROBE FIXE MADRIGAL

- ▶ Chaise en plastique injecté avec garde robe et coussin.
- ▶ Seau et couvercle amovibles.
- ▶ Poids : 4 kg
- ▶ **Charge maxi : 90 kg**
- ▶ **DM Classe I**
- ▶ **Garantie : 2 ans**

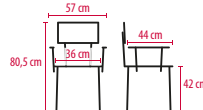

+ 16 02 101 000

## CHAISE HYGIÉNIQUE NEW OPEN

- ▶ Nouvelle version, sortie du seau par le dessus pour éviter tous risques d'éclaboussures.
- ▶ Possède des bras évasés pour faciliter le transfert.
- ▶ Grand dossier soutenant le dos.
- ▶ Assise rembourrée thermosoudée, confortable et totalement amovible.
- ▶ Accoudoirs bi-matières.
- ▶ Bouchon confort.
- ▶ Poids : 6,21 kg
- ▶ **Charge maxi : 180 kg**
- ▶ **Garantie : 2 ans**

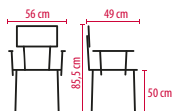

1 + ● Océan

16 02 239 060

2 + ● Gris bleu

16 02 239 020



## CHAISE GARDE-ROBE À ROULETTES KÉLIS

Une chaise mobile utile dans la chambre.

- ▶ Chaise mobile confortable grâce à ses roues de Ø 12,5 cm.
- ▶ 2 roues pivotantes munies de frein à l'arrière.
- ▶ Le seau se retire à l'arrière et possède un couvercle hermétique.
- ▶ Repose-pieds amovibles avec palettes escamotables.
- ▶ Accoudoirs escamotables vers le bas pour faciliter le transfert du patient.
- ▶ Montage rapide sans outil et nettoyage facile.

▶ Poids : 12,3 kg

▶ **Charge maxi : 130 kg**

▶ **Garantie : 2 ans**

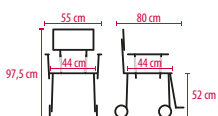

+ 16 02 208 000



## CHAISE GARDE-ROBE À ROULETTES OSIRIS

- ▶ Robuste et confortable grâce à son châssis en acier et ses garnitures thermosoudées.
- ▶ Équipée d'accoudoirs et de repose-jambes relevables de série et de 4 roulettes dont 2 avec freins.
- ▶ Dimensions assise : L. 46 x P. 46 x H. 52 cm (avec coussin).

▶ Poids : 12 kg

▶ **Charge maxi : 100 kg**

▶ **Garantie : 2 ans**

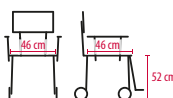

+ 16 02 207 000



## CHAISE HYGIÉNIQUE DE DOUCHE OBANA

- ▶ Possède une assise percée souple amovible.
- ▶ Avec son cadre ouvert à l'arrière, il permet un usage au dessus des WC.
- ▶ Structure aluminium et polypropylène sans risque de corrosion.
- ▶ Repose-pieds escamotables.
- ▶ Assise confort hydrofuge thermosoudée.
- ▶ 2 roues avec frein.
- ▶ Accoudoirs gainés.

▶ Poids : 6,5 kg

▶ **Charge maxi : 110 kg**

▶ **Garantie : 2 ans**

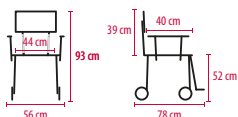

+ 16 02 233 000



## CHAISE GARDE-ROBE 3 EN 1 TALIS

- ▶ Chaise garde-robe réglable en hauteur pour une meilleure adaptation à tout type de tailles et de toilettes.
- ▶ Seau amovible pour une fonction garde-robe indépendante.
- ▶ Poignées ergonomiques pour une meilleure prise et un meilleur maintien.

▶ Poids : 5,5 kg

▶ **Charge maxi : 130 kg**

▶ **Garantie : 2 ans**

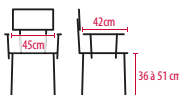

+ 16 10 020 000



## CHAISE HYGIÉNIQUE BLUE STEEL

- ▶ 3 en 1 : peut servir de chaise percée, de rehausse WC et placée sur la cuvette des WC grâce à son système de réglage avec pieds télescopiques, elle s'utilise comme cadre de maintien.
- ▶ Livrée avec un seau avec système de guidage pour l'usage sur les WC.
- ▶ Réglable en hauteur.
- ▶ Le cadre se déplie en toute aisance.
- ▶ Structure en acier traité époxy et lunette, couvercle et accoudoirs en polypropylène.
- ▶ Installation sans outil.

▶ Poids : 7,5 kg

▶ **Charge maxi : 110 kg**

▶ **Garantie : 2 ans**



3 en 1

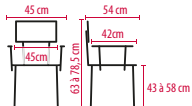

+ 16 02 235 000



## CHAISE GARDE-ROBE CANDY 155

- ▶ Hauteur d'assise fixe.
- ▶ Accoudoirs fixes.
- ▶ Assise relevable et amovible : L. 42 x P. 46 cm.
- ▶ Seau ergonomique avec couvercle.
- ▶ Châssis tube acier et finition époxy.

▶ Poids : 8 kg

▶ **Charge maxi : 130 kg**

▶ **DM Classe I**

▶ **Garantie : 2 ans**

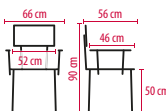

+ ● Gris bleu 16 02 138 020

+ ● Bleu 16 02 138 060

**NOUVEAU** + ● Bronze noir 16 02 138 030





## BASSIN DE LIT

▲ Charge maxi : 140 kg

○ DM Classe I



Bassin de lit	15 03 006 010
Couvercle	15 03 007 010

## BASSIN DE LIT AUTOCLAVABLE

- ▶ Poignée large et ergonomique pour faciliter la prise en main.
- ▶ Idéal pour les personnes âgées.
- ▶ Polypropylène blanc
- ▶ Autoclave à 120° (20 minutes).
- ▶ À l'unité

■ Contenance : 2 L

▲ Charge maxi : 250 kg

○ DM Classe I



1 Bassin de lit	15 03 070 010
2 Couvercle	15 03 071 010

## BASSIN DE LIT AVEC COUVERCLE BLEU

- ▶ Avec couvercle.
- ▶ Poignée intégrée.
- ▶ Modèle unisexe.

■ Dimensions : L. 42 x l. 26 x H. 9 cm

■ Poids : 380 g

■ Contenance : 2,5 L

▲ Charge maxi : 127 kg



15 03 162 001

## PROTECTIONS JETABLES POUR TOILETTES

- ▶ Protections jetables pour siège de toilette conçues pour créer une barrière hygiénique à chaque utilisation dans les toilettes publiques.

- ▶ S'adapte à la plupart des sièges de toilette.

- ▶ Fabriquées à partir de matériaux biodégradables, respectueux de l'environnement.

■ Dimensions : L. 38 x l. 45,5 cm



1 lot de 10

19 28 006 001

## PROTÈGE BASSIN DE LIT DR.HELEWA

- ▶ S'adapte à tous les modèles standard de bassin de lit.
- ▶ Tampon super absorbant Alveol-Technology® (600 ml).
- ▶ Évite souillures et projections, confine les mauvaises odeurs et permet l'élimination des matières et des urines en toute sécurité.
- ▶ Ne perd pas de poudre.

■ Dimensions : L. 40 x l. 60 cm



dr.helewa

1 rouleau de 20 sacs 19 28 010 001

## PROTÈGE SEAU HYGIÉNIQUE DR.HELEWA

- ▶ Pour les seaux d'aisance ou les seaux de chaises garde-robe.
- ▶ Tampon super absorbant Alveol-Technology® (600 ml).
- ▶ Évite souillures et projections.
- ▶ Confine les urines et selles ainsi que les odeurs.
- ▶ Ne perd pas de poudre.

■ Dimensions : L. 40 x l. 52 cm



dr.helewa

1 rouleau de 20 sacs 19 28 012 001

## PROTÈGE WC DR.HELEWA

- ▶ Sac qui s'adapte à la majorité des cuvettes de WC.
- ▶ Tampon super absorbant Alveol-Technology® (600 ml).
- ▶ Permet d'utiliser l'assise des WC sans tirer la chasse.
- ▶ Confine les urines et selles ainsi que les odeurs.
- ▶ Ne perd pas de poudre.

■ Dimensions : L. 40 x l. 65 cm



dr.helewa

1 rouleau de 20 sacs 19 28 011 001

## PROTÈGE SEAU HYGIÉNIQUE CAREBAG®

- ▶ Sac étanche muni d'un tampon super absorbant, qui absorbe et gélifie 450mL de liquides biologiques.
- ▶ Protège le seau des souillures et emprisonne les odeurs.
- ▶ Evite un recours trop précoce aux changes complets, repoussant ainsi la limite de la dépendance.

■ Dimensions : L. 52 x l. 38 cm

○ DM Classe I



1 boîte de 20 19 28 001 011

## PROTÈGE BASSIN DE LIT CAREBAG®

- ▶ S'adapte à tout type de bassin de lit.
- ▶ Sac étanche muni d'un tampon super-absorbant qui absorbe et gélifie 450mL de liquides biologiques.
- ▶ Protège le bassin des souillures et emprisonne les odeurs.

■ Dimensions : L. 59 x l. 38 cm

○ DM Classe I



1 boîte de 20 19 28 003 011

## BASSIN DE LIT AVEC COUVERCLE BLANC

- ▶ Solide et léger, fabriqué en plastique robuste.
- ▶ Poignée intégrée.

■ Dimensions : L. 32 x l. 22 x H. 8 cm

■ Poids : 200 g

▲ Charge maxi : 180 kg



15 03 160 001



## POIGNÉE CAREBAG® URIGRIP POUR URINAL

Poignée à patient unique spécialement conçue pour être utilisée avec CareBag® Urinal Masculin.

- ▶ Destinée à faciliter l'utilisation du dispositif de recueil.
- ▶ Accrochage possible dans les 2 sens.
- ▶ L'urinal reste solidement fixé à la poignée sans se désolidariser.
- ▶ Poignée en polypropylène de grade pharmaceutique.
- ▶ La poignée doit être jetée en fin de séjour du patient selon le protocole en vigueur et peut être recyclée dans la filière de recyclage du plastique (type bouteille d'eau).

⊙ DM Classe I



1

CareBag®

## URINAL MASCULIN CAREBAG®

- ▶ Urinal à usage unique.
- ▶ Avec tampon super absorbant (450 ml) qui absorbe et gélifie les urines.
- ▶ Confine les odeurs.

⊙ DM Classe I

Dimensions : L. 38 x l. 16 cm



2

1 À l'unité

19 09 013 000

2 1 boîte de 20

19 28 002 011

## BROSSE POUR URINAL



↔ COMED

## URINAL MASCULIN DR.HELEWA

Dispositif mains protégées.

- ▶ S'utilise en remplacement de l'urinal plastique en cas de mobilité réduite, d'urgence ou de risque infectieux.
- ▶ Tampon super absorbant Alveol-Technology® (600 ml).
- ▶ Évite les projections et les souillures sur l'utilisateur et ses mains.
- ▶ Confine odeurs et micro-organisme.
- ▶ Ne perds pas de poudre.

⊙ DM Classe I

Dimensions : L. 40 x l. 18 cm



dr.helewa

15 02 215 000

1 rouleau de 20 sacs

19 28 013 001

## URINAL HOMME AVEC BOUCHON JOLETI

- ▶ Urinal pour homme avec poignée et bouchon.
- ▶ Nettoyage avec une solution adaptée au polyéthylène.
- ▶ Graduation apparente par 100 ml.

⊙

Dimensions : L. 22,4 x l. 9,7 x H. 12 cm

Poids : 120 g

Contenance : 1 L

NOUVEAU



j joleti

15 03 326 000

## SUPPORT URINAL

- ▶ Accueille la plupart des modèles courants d'urinaux masculins et féminins jusqu'à 30 x 12 x 10 cm.
- ▶ S'accroche facilement au bord du lit ou à la barrière du lit.
- ▶ Revêtement plastifié pour un nettoyage facile.

⊙

Dimensions : L. 31 x l. 29,5 x P. 11,5 cm

Poids : 215 g



aidapt®

À l'unité

18 17 190 000



### URINAL HOMME AVEC BOUCHON

- ▶ Urinal portable pour homme, muni d'une poignée de transport intégrée et couvercle anti-déversement.
- ▶ En plastique polyéthylène translucide.
- ▶ Autoclavable à 126°C.
- ▶ Graduation 25, 50, 75 cl.
- ▶ Dimensions : L. 29 x l. 12,5 x H. 14 cm
- ▶ Contenance : 1 L
- ▶ **DM Classe I**



À l'unité **15 03 003 010**

### URINAL HOMME AVEC BOUCHON

- ▶ Urinal portable pour homme, muni d'une poignée de transport intégrée et couvercle anti-déversement.
- ▶ Dimensions : L. 12 x l. 23 x H 9,5 cm
- ▶ Poids : 120 g
- ▶ Contenance : 1 L



À l'unité (vrac) **15 03 001 010**  
À l'unité (boîte) **15 03 054 000**

### BOCAL À URINE AVEC COUVERCLE

- ▶ Bocal en plastique en plastique polyéthylène avec couvercle étanche.
- ▶ Autoclavable à 120°C (20 minutes)
- ▶ Graduation 0,5 L, 1 L, 1,5 L, 2L.
- ▶ Dimensions : Ø 12,5 x H. 24 cm
- ▶ Contenance : 2 L
- ▶ **DM Classe I**



À l'unité **15 03 032 010**

### URINAL UROLIS ANTI-DÉVERSEMENT

- ▶ Système exclusif à bille anti-déversement.
- ▶ Capuchon anti-reflux.
- ▶ Dimensions : L. 240 x l. 85 (à l'avant) / 140 (à l'arrière) x H.140 mm.
- ▶ Contenance : 1,5 L



WIN CARE



À l'unité (vrac) **15 03 700 010**  
À l'unité (boîte) **15 03 700 000**

### URINAL HOMME À USAGE UNIQUE

- ▶ En fibre moulée.
- ▶ Contenance : 875 ml
- ▶ **DM Classe I**



1 boîte de 100 **15 15 021 001**

### URINAL FEMME

- ▶ En plastique.
- ▶ Lavable en machine à 60°C.
- ▶ Embase plane assurant une bonne stabilité.
- ▶ En plastique polyéthylène translucide.
- ▶ Graduation 250, 500, 750, 1000 ml.
- ▶ Sous-graduations tous les 125 ml.
- ▶ Dimensions : L. 34 x l. 11 x H. 12 cm
- ▶ Contenance : 1 L
- ▶ **DM Classe I**



À l'unité **15 03 005 010**



## BIDET AMOVIBLE ADAPTABLE SUR WC JOLETI

- ▶ Transforme la cuvette de WC en bidet.
- ▶ Conçu pour faciliter la toilette intime en se plaçant directement sur les sièges de toilettes et chaises d'aisance standard.
- ▶ Emplacement intégré pour le savon et bord verseur pratique pour faciliter la vidange.
- 📏 Dimensions : L. 41,5 x l. 35 x H. 12 x P. 10 cm
- 📖 Poids : 280 g
- 📦 Contenance : 1,8 L

**NOUVEAU**



joleti

15 03 325 000

## CUVETTE RONDE

- ▶ En polypropylène blanc.
- ▶ Non autoclavable.
- 📏 Dimensions : Ø 28 x H. 10 cm
- 📦 Contenance : 3,5 L



15 03 087 000

## CUVETTE HARICOT

- ▶ En polypropylène blanc.
- ▶ Autoclavable 120° (20 min max).
- ▶ Volume 1L max.
- 📏 Dimensions : L. 26 x l. 16 x H. 5,2 cm
- 📦 DM Classe I



15 03 024 010

## BALAYETTE WC

- ▶ En plastique blanc.



15 03 082 010

## POT À EAU

- ▶ En polypropylène blanc.
- ▶ Lavable en machine 60°C.
- ▶ Hauteur : 180 mm.
- 📦 Contenance : 1,5 L



15 03 084 010

## BOCK À INJECTION

- ▶ En polypropylène blanc.
- ▶ Autoclavable 120°C (20min max).
- ▶ Graduation tous les 0,5 L.
- 📏 Dimensions : Ø 14 x H. 19 cm
- 📦 Contenance : 2 L
- 📦 DM Classe I



15 03 031 010

## BIDET AMOVIBLE ADAPTABLE SUR WC

- ▶ Transforme la cuvette de WC en bidet.
- ▶ Conçu pour s'adapter sur les sièges de toilettes et chaises d'aisance standard.
- ▶ Emplacement intégré pour le savon et bord verseur pratique pour faciliter la vidange.
- ▶ En plastique moulé blanc sans raccord.
- ▶ Largeur du siège : 34,5 cm.
- 📏 Dimensions : L. 39 x l. 35 x H. 11,5 cm
- 📖 Poids : 200 g
- 📦 Contenance : 3 L
- ⚠️ Charge maxi : 150 kg



15 03 304 010



## SEAU HYGIÉNIQUE

- ▶ En polypropylène blanc.
- ▶ Couvercle doté d'un réservoir intérieur perforé pour pastille de chlore.
- ▶ Autoclavable 120° (20min).
- 📏 Dimensions : Ø 30 x H. 26 cm
- 📦 Contenance : 10 L
- ⚠️ Charge maxi : 120 kg
- 📦 DM Classe I



15 03 300 010

## BROSSE PÉDICURE

- ▶ Long manche muni d'une brosse et d'un emplacement pour une éponge à l'extrémité.
- ▶ Livrée avec 2 éponges pointues et une éponge ronde.

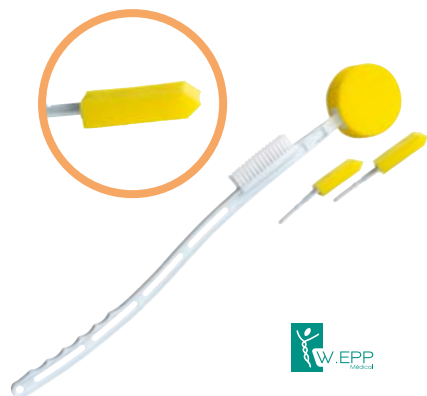

18 03 224 000

## BROSSE POUR PIEDS AVEC PIERRE PONCE

**Idéale pour les personnes à mobilité réduite car elle leur permet de se nettoyer facilement les pieds sans avoir à se pencher.**

- ▶ Nettoie et exfolie la peau pour avoir des pieds doux.
- ▶ Ventouses situées sur la face inférieure de la brosse permettant de la sécuriser dans la baignoire pendant l'utilisation.
- ▶ Utilisable avec n'importe quel type de savon liquide.

Dimensions : L. 27 x l. 14 x H. 2,3 cm

Poids : 240 g



aidapt

18 03 473 000

## BONNET DE BAIN

- ▶ Bonnet en polyester.
- ▶ Élastique renforcé pour un meilleur maintien.
- ▶ Coloris bleu.



19 03 174 060

## BROSSE À ONGLES À VENTOUSES

**Pour nettoyer les ongles des doigts lorsqu'il est difficile de tenir une brosse à ongles standard.**

- ▶ À fixer sur une surface propre et lisse à l'aide des ventouses.
- ▶ Facile à nettoyer après usage.



aidapt

18 03 627 000

## BROSSE DE DOUCHE EXFOLIANTE 2 FACES

- ▶ Brosse douche exfoliante 2 faces : côté doux nettoyant et côté grattoir.
- ▶ Brosse à manche long et orientable.

Dimensions : L. 54 cm



Côté brosse nylon

Côté pierre ponce



WIN CARE

18 03 365 000

## LAVE-ORTEILS À LONG MANCHE

- ▶ Tampon recouvert de tissu en éponge blanc, monté sur une tige flexible avec poignée incorporée.
- ▶ Deux gants éponge inclus.

Dimensions : L. 71 cm

Poids : 120 g

homecraft



18 03 401 000

## BROSSE PÉDICURE MANCHE LONG

- ▶ La brosse pédicure à long manche est une aide au bain idéale pour les utilisateurs qui ont du mal à se plier.
- ▶ Sa longue poignée et son éponge douce permettent à l'utilisateur de se laver les pieds et entre les orteils plus facilement.

Dimensions : L. 60 x l. 3,8 x H. 2 mm

Poids : 300 g

aidapt



18 03 469 000



## FLEUR DE DOUCHE LONG MANCHE

- ▶ Idéale pour le nettoyage du dos et des zones difficiles d'accès.
- ▶ Offre un lavage en douceur et un massage relaxant pendant la douche.
- ▶ Sa texture en filet de polyéthylène permet une mousse abondante tout en exfoliant délicatement la peau.
- ▶ Manche ergonomique pour une prise en main facile.
- ▶ Anneau de suspension pour un séchage rapide et hygiénique.

📏 Poids : 490 g

**NOUVEAU**



- |   |          |               |
|---|----------|---------------|
| 1 | L. 37 cm | 18 03 544 060 |
| 2 | L. 46 cm | 18 03 544 100 |

aidapt

## BROSSE À DOS ERGONOMIQUE

- ▶ Permet d'atteindre toutes les parties du corps et notamment le dos.
- ▶ Piquée de poils de porc sur deux côtés, elle est l'accessoire d'un soin du corps idéal.

📏 Dimensions : L. 41 cm

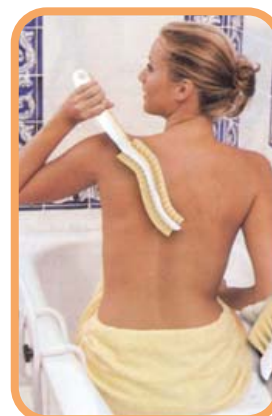

18 03 225 000

## BROSSE DE BAIN À LONG MANCHE ERGONOMIQUE

- ▶ Grande brosse à poils doux avec manche extra-long pour une prise en main confortable.
- ▶ S'utilise dans le bain ou sous la douche.
- ▶ Fabriquée avec des poils de sanglier.

📏 Dimensions : L. 52 cm

📏 Poids : 180 g



aidapt

18 03 472 000

## SANGLE LAVE-DOS

- ▶ Sangle légère et large.
- ▶ Utilisable pour se laver ou se sécher.
- ▶ Lavable à 60°C.
- ▶ 100% polycoton.

📏 Dimensions : L. 61 x l. 15 cm



WIN CARE

18 03 367 000

## ÉPONGE LAVE DOS FLEXIBLE

- ▶ Éponge synthétique.
- ▶ Manche flexible en métal gainé plastique blanc et poignée plastique.
- ▶ Idéale pour se laver le dos sans effort.

📏 Dimensions : L. 57 cm

📏 Poids : Environ 60g

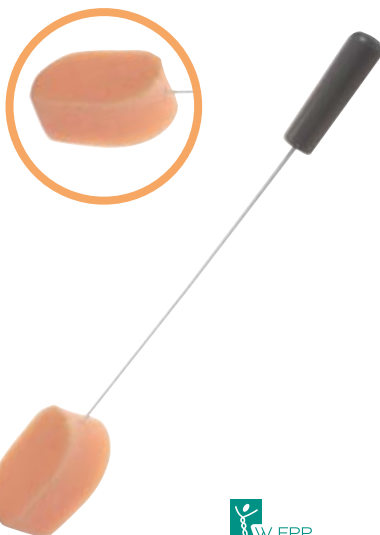

W.EPP Medical

18 03 226 000

## BROSSE À MANCHE LONG

Facilite l'accès à certaines parties du corps (bas du dos, jambes...).

- ▶ Légère.
- ▶ Poils doux pour nettoyer la peau sans la griffer.
- ▶ Poignée légèrement courbée.
- ▶ Boucle de suspension.

📏 Dimensions : L. 38 cm

📏 Poids : 150 g



homecraft

18 03 449 000



## BROSSE COURBE POUR LE DOS

- ▶ Pour atteindre facilement le dos sans effort.
- ▶ Limite les gestes amples et douloureux.

Dimensions : L. 40 x l. 28 cm



WIN CARE



18 03 361 000

## BROSSE DE DOUCHE 2 FACES

- ▶ Brosse douche 2 faces : côté doux et côté grattoir.
- ▶ Brosse à manche long et orientable.

Dimensions : L. 64 cm



WIN CARE

Côté grattoir

Côté doux



18 03 364 000

## BROSSE CORPS BEAUTY

- ▶ Pour atteindre et nettoyer tout le corps sans effort.
- ▶ La partie en tissu lave le dos sans absorber l'eau.

Dimensions : L. 38 cm



etac

18 03 525 000



## BROSSE DOS BEAUTY

- ▶ Permet de se laver le dos confortablement sans avoir à lever le bras.

Dimensions : L. 77 cm



etac

18 03 526 000



## ENSEMBLE BROSSE À CHEVEUX + PEIGNE

- ▶ Composé d'un peigne avec dents en matière plastique et d'une brosse à poils doux.
- ▶ Manche extra long et ergonomique, avec une prise en main confortable.
- ▶ Convient aux hommes et aux femmes.

Dimensions : L. 38 cm

Poids : 160 g

aidapt



18 03 397 001



## TONDEUSE DE PRÉCISION MN3X

**NOUVEAU**

## TONDEUSE À CHEVEUX MN5X

Pour une coupe précise des sourcils, des poils du nez et des oreilles.

- ▶ Avec 3 accessoires pour la coupe et le façonnage des sourcils, des poils du nez et des oreilles.
- ▶ Accessoires en acier inoxydable de haute qualité pour un soin maximal de la peau.
- ▶ Lame miniature avec peigne (3/6 mm) pour la coupe des sourcils.
- ▶ Résistant aux éclaboussures.
- ▶ Livrée avec : pochette de rangement, capuchon de protection et brosse de nettoyage.

⚡ Alimentation : 1 pile AA de 1,5 V (fournie)

📏 Dimensions : L. 16 x l. 2,70 cm

⚖️ Poids : 88 g

🛡️ Garantie : 3 ans



19 39 013 000

Une coupe de cheveux digne d'un professionnel à domicile grâce à ses 7 accessoires.

- ▶ Lame en acier inoxydable.
- ▶ Six longueurs de coupes : 3, 6, 10, 16, 19 et 25 mm.
- ▶ Réglage de précision sur 4 niveaux de 0,6 à 2,4 mm.
- ▶ Accessoires de coupe amovibles, nettoyable à l'eau.
- ▶ Verrouillage pour empêcher l'appareil de se mettre en marche par accident.
- ▶ Affichage LED de l'état de la batterie, de charge et indicateur de verrouillage.
- ▶ Autonomie de 4,5 heures.
- ▶ Livrée avec : sac de rangement, huile et brosse de nettoyage.

⚡ Alimentation : secteur (câble USB inclus) ou batterie lithium

📏 Dimensions : L. 18,5 x l. 4,5 x H. 5 cm

⚖️ Poids : 272 g

🛡️ Garantie : 3 ans



19 39 011 000

## MIROIR GROSSISSANT ÉCLAIRÉ BS 45

Idéal pour votre salle de bains grâce à sa surface réfléchissante extra grande avec miroir magnétique grossissant !

- ▶ Miroir avec 28 lumières LED claires.
- ▶ Surface du miroir avec capteur tactile.
- ▶ Avec miroir magnétique supplémentaire avec grossissement x5.
- ▶ Fonction variateur en continu.
- ▶ Arrêt automatique après 15 minutes.
- ▶ Bouton ON/OFF.
- ▶ Avec support de rangement pratique.
- ▶ Grande surface réfléchissante : Ø 17,5 cm.
- ▶ Alimentation : 3 piles AA LR6 (fournies)

📏 Dimensions : L. 19 x l. 20 x H. 33,7 cm

⚖️ Poids : 612 g (sans les piles)

🛡️ Garantie : 3 ans

**beurer**  
healthy. life. style.



18 73 011 000

## MIROIR GROSSISSANT COLETTE

Miroir éclairé, mobile avec ventouse.

- ▶ Léger et compact.
- ▶ Effet grossissant x7.
- ▶ Éclairage LED à intensité variable sur le pourtour du miroir, avec commande tactile.
- ▶ Ventouse de haute qualité qui assure un bon maintien sur les supports.
- ▶ Alimentation : batterie rechargeable (câble USB-C universel inclus)
- ▶ Dimensions : Ø 17,5 cm (LED et miroir)

🛡️ Garantie : 2 ans

**Hæppi**



18 73 013 000

## PINCE À ÉPILER ERGONOMIQUE À LED

- ▶ Éclairage LED qui cible la zone à épiler.
- ▶ La coque fait coulisser automatiquement la pince à épiler vers l'arrière et le poil est retiré plus facilement.
- ▶ Bouton marche/arrêt pour actionner la LED.
- ▶ Alimentation : 3 piles boutons AG13 (fournies)



01 01 340 000

## SÈCHE-CHEVEUX HC 80

Le côté professionnel du sèche-cheveux : son moteur AC assure des performances et une durée de vie optimales.

- ▶ Triple fonction ionique : technologie ionique à 3 niveaux pour des coiffures uniques et des cheveux brillants.
- ▶ Fonction de protection pour préserver les cheveux et l'éclat des couleurs.
- ▶ Position air froid activable pour une fixation idéale de la coiffure.
- ▶ 3 niveaux de chaleur et 2 puissances de ventilation.
- ▶ Buse fine professionnelle et diffuseur de volume.
- ▶ Finition "Soft Touch".
- ▶ Filtre de sécurité amovible pour un nettoyage plus facile.
- ▶ Sécurité anti-surchauffe automatique.
- ▶ Anneau de suspension pour un rangement pratique.
- ▶ Puissance : 2 200 W.
- ▶ Alimentation : secteur 220-240 V

📏 Dimensions : L. 28 x l. 30 x H. 9 cm

⚖️ Poids : 761 g

🛡️ Garantie : 3 ans



**beurer**  
healthy. life. style.

YouTube



19 39 009 000

## SUPPORT À SÈCHE-CHEVEUX

- ▶ Support de sèche-cheveux mains libres, une solution idéale pour les personnes à mobilité réduite.
- ▶ Possède un cou flexible qui peut se plier à n'importe quel angle, facilitant ainsi le séchage des cheveux.
- ▶ Convient à la majorité des sèche-cheveux et est réglable en hauteur.
- ▶ Pied livré avec une base lourde anti-basculement pour assurer la stabilité.
- ▶ Comprend une bande velcro pour maintenir le sèche-cheveux en place.
- ▶ Fourni sans sèche-cheveux.
- ▶ Dimensions : H. 66 x Ø 19 cm
- ▶ Poids : 960 g



**aidapt**

18 03 085 000



## BROSSE À DENTS IMPRÉGNÉE DE DENTIFRICE

- ▶ Brosse à dents à usage unique.
- ▶ Dimensions : L. 15,5 x l. 1,2 x H. 1,4 cm
- ▶ Poids : 5 g

**NOUVEAU**



1 boîte de 100

22 13 035 001

## BOITE À DENTIER

- ▶ En polypropylène.
- ▶ Stérilisable (maxi 140° C).
- ▶ Dimensions : Ø 9,5 x H. 6 cm
- ▶ Contenance : 350 ml



1



2

Par 10 - Sans égouttoir

- 1 Blanc 15 03 402 011
- 2 Bleu 15 03 402 061

## BOITE À DENTIER

- ▶ En polypropylène.
- ▶ Stérilisable (maxi 140° C).



## BOÎTE À DENTIER AVEC ÉGOUTTOIR

- ▶ En plastique blanc.

COMED



À l'unité

Avec égouttoir 15 03 360 000

Sans égouttoir 15 03 361 000

Par 10 15 03 359 001

## CRACHOIR

- ▶ En polypropylène blanc.
- ▶ Autoclavable 120°C (20mn max).
- ▶ Contenance : 500 ml

DM Classe I



À l'unité 15 03 155 010

## CRACHOIR À USAGE UNIQUE

- ▶ En polypropylène bleu.
- ▶ Incinérable sans dégagement de gaz toxique.
- ▶ Graduation gravée de 10 à 130 ml.
- ▶ Contenance : 130 ml

DM Classe I



Par 100 15 03 401 481

## NETTOYANT INTRA AURICULAIRE

- ▶ Formulé pour nettoyer efficacement les prothèses auditives intra-auriculaires ainsi que les protections anti-bruits, ce produit n'altère pas les systèmes électroniques grâce un séchage ultra rapide.
- ▶ Son pinceau circulaire breveté permet un micro-brossage des parties externes de votre appareil, éliminant par simple action mécanique toutes traces de cérumen, et de transpiration, pour une hygiène optimale.
- ▶ Produit approuvé par les audioprothésistes.



1 spray de 75 ml 19 03 223 000

## TROUSSE DE VOYAGE BROSSE À DENTS SUPERWHITE

Composition :

- 1 brosse à dents pliable, poils medium.
- 1 dentifrice blancheur 15 ml.
- 1 trousse de rangement.

BIO SYNEX SUPERWHITE



22 13 027 001

## NETTOYEUR À ULTRASONS SUR 42

Nettoyage doux et en profondeur de tous types d'objets du quotidien.

- ▶ Haute fréquence de nettoyage : 43 kHz.
- ▶ Chronomètre numérique avec affichage du temps d'utilisation restant.
- ▶ Idéal pour tous types d'objet : En or, argent et bijoux en métal, CD et DVD, lunettes, montres étanches, rasoirs et lames, dentiers et appareils dentaires, argenterie, stylos, engrenages, pièces de monnaie et autres objets métalliques avec surface imperméable.
- ▶ Tamis à insérer pour les objets de petites tailles, et dispositifs pour maintenir les CD.
- ▶ Lumière intérieure lors de l'utilisation de l'appareil.
- ▶ Arrêt automatique.
- ▶ Récipient en acier inoxydable de 550 ml.
- ▶ Alimentation : secteur
- ▶ Dimensions : L. 20,9 x l. 19,5 x H. 12,8 cm
- ▶ Poids : 850 g
- ▶ Garantie : 2 ans



12 12 045 000



### BROSSE À DENTS SUPERWHITE® BLACK EDITION

La brosse à dents idéale pour le dentifrice au charbon.

- ▶ Dotée d'un gratte-langue pour aider à éliminer les bactéries sur la langue et les joues.
- ▶ Brins en nylon noirs de qualité supérieure, parfaitement adaptés au dentifrice au charbon actif.

Excellente prise en main avec son grip antidérapant



● Souple 22 13 031 000

● Medium 22 13 032 000

### COMPRIMÉ NETTOYANT POUR PROTHÈSE DENTAIRE FITTYDENT

Convient pour : appareillage complet, appareillage partiel et appareillage orthodontique.

- ▶ Formule ultra nettoyante et non agressive au pH 9 permettant d'éliminer les résidus non solubles et offrant ainsi une durée de vie plus longue à la prothèse dentaire.
- ▶ Puissante action nettoyante pour éliminer rapidement les germes à l'origine de la mauvaise haleine et de la plaque dentaire.
- ▶ Arôme mentholé rafraîchit les prothèses dentaires et les appareils orthodontiques.
- ▶ Formule à base de bicarbonate de sodium qui nettoie, aide à prévenir la formation de la plaque dentaire, favorise l'élimination du tartre et aide à prévenir le jaunissement de la prothèse dentaire.
- ▶ Les comprimés nettoyants contribuent à garder les gencives saines en éliminant les particules d'aliments responsables de l'irritation des gencives.
- ▶ Ils ne sont pas agressifs pour les prothèses dentaires et les appareils orthodontiques et n'entraînent pas la corrosion des éléments métalliques.

**Composition\* :**  
Sodium Carbonate, Sulfamic Acid, Trisodium Phosphate, Citric Acid, EDTA, Sodium Lauryl Sulfate, Sodium Benzoate, Mint Aroma, PVP, TAED, Colour C.I. 42090.  
\*Cette liste d'ingrédients peut faire l'objet de modifications, veuillez consulter l'emballage du produit acheté.



1 boîte de 32 22 13 019 001

### DENTIFRICE AU CHARBON ACTIF SUPERWHITE® BLACK EDITION

- ▶ Au charbon actif fabriqué à partir de noix de coco pour lutter contre les taches et les bactéries qui sont la source de la mauvaise haleine.
- ▶ Au fluor pour préserver l'émail des dents.
- ▶ Goût menthe douce pour une sensation de fraîcheur.
- ▶ Formule sans substances controversées.
- ▶ Réserve aux adultes.
- ▶ L'abrasivité du dentifrice a été testée en laboratoire et il peut être utilisé 2 fois par jour sans risque pour l'émail.

**Composition\* :**  
Aqua, Sorbitol, Hydrated Silica, Propylene Glycol, Pentasodium Triphosphate, Cocamidopropyl Betaine, Panthenol, Aroma, Cellulose Gum, Charcoal Powder, Sodium Fluoride, Sodium Chloride, Allantoin, Sodium Saccharin, Menthol, Cetylpyridinium Chloride, Sodium Benzoate, CI 77499, Limonene.  
\*Cette liste d'ingrédients peut faire l'objet de modifications, veuillez consulter l'emballage du produit acheté.

SUPERWHITE



1 tube de 75 ml 22 13 030 000

### CRÈME FIXATIVE FITTYDENT

Le seul fixatif dentaire à ne pas être soluble dans l'eau.

- ▶ Convient aussi bien pour la prothèse dentaire supérieure qu'inférieure : une première !
- ▶ Économique : une seule application par jour suffit !
- ▶ Formule non hydrosoluble sans zinc, oligoélément qui peut se révéler toxique lorsqu'il est ingéré en quantité.
- ▶ Pouvoir fixant et stabilisant permettant de réduire les risques d'irritation liés aux frottements de la prothèse.
- ▶ Sans arôme, le goût des aliments et des boissons n'est pas altéré.
- ▶ Grâce à leurs propriétés cicatrisantes, l'aloé vera et la myrrhe renforcent et apaisent les gencives irritées ou rendues sensibles du fait d'une prothèse mal ajustée.

**Composition\* :**  
Polyvinylacetate, Sodium Carboxymethylcellulose, Alcohol, Triacetin, Paraffinum Liquidum, Silica, Aloe Vera Gel, Tinctura Myrrhae.  
\*Cette liste d'ingrédients peut faire l'objet de modifications, veuillez consulter l'emballage du produit acheté.

Sans zinc



1 tube de 40 g 22 13 018 001

### COUSSINET ADHÉSIF POUR PROTHÈSE DENTAIRE INFÉRIEURE FITTYDENT

- ▶ Particulièrement efficace en cas de salivation excessive.
- ▶ Forme une liaison parfaite entre la prothèse et la gencive empêchant toute insertion de particules alimentaires, sources d'inconfort.
- ▶ Pouvoir fixant et stabilisant permettant de réduire efficacement les risques d'irritation liés aux frottements de la prothèse.
- ▶ Sans arôme, le coussinet n'altère pas le goût des aliments et des boissons.
- ▶ Formule non hydrosoluble sans zinc, oligoélément qui peut se révéler toxique lorsqu'il est ingéré en quantité.

**Composition\* :**  
Polyvinylacetate, Sodium Carboxymethylcellulose, Glycerin-triacetate, Petrolatum.  
\* Cette liste d'ingrédients peut faire l'objet de modifications, veuillez consulter l'emballage du produit acheté



Sans zinc



1 boîte de 15 22 13 033 000

**BROSSE À DENTS 3 EN 1  
AVEC JET INTERDENTAIRE  
ET TÊTE DE DÉTARTAGE**

- Garantie une hygiène bucco-dentaire complète en un seul geste.
- La brosse sonore élimine la plaque en douceur.
- Le jet interdentaire nettoie entre les dents et sous la gencive.
- La tête de détartage permet un nettoyage ciblé.
- 4 modes automatiques.
- 2 vitesses réglables.
- Minuteur automatique.
- Sécurité enfant intégrée.
- Brosse à dents fournie avec 2 têtes de brosse, 1 tête jet interdentaire, 1 tête de détartage.
- ⚡ Alimentation : Batterie rechargeable via un câble USB-C (fourni)
- 📏 Poids : 320 g
- 🛡️ Garantie : 2 ans



**NOUVEAU**

**Haepi**

**19 18 003 000**

**Produits associés**

**Tête pour brosse à dents JULIA 1 boîte de 4 19 18 004 001**

**BROSSE À DENTS ÉLECTRIQUE  
ENFANT NEOKIDS®**

Testée et approuvée par des pédodontistes.

- Tête de brosse avec poils ultra-souples.
- Minuteur de brosse (2 minutes).
- Alerte pour changement de zone.
- 2 modes de brosse, 1 mois d'autonomie, sans socle.
- Fournie avec une pochette de transport et plus de 50 autocollants pour la personnalisation de la brosse.
- À partir de 3 ans.
- ⚡ Alimentation : Batterie rechargeable via un câble USB-C (fourni)
- 🛡️ Garantie : 2 ans

**À partir  
de 3 ans**

**neopulse**



**19 18 021 000**

**Tête pour brosse à dents électrique Neosonic enfant - 1 boîte de 4**

○ Blanc 19 18 020 011 ● Noir 19 18 020 031

**BROSSE À DENTS ÉLECTRIQUE NEOSONIC®**

Brosse à dents à technologie sonore !

- Qualité haut de gamme.
- Personnalisation du brosse, trouvez le brosse qui vous correspond : 5 modes de brosse x 3 réglages d'intensité.
- Minuteur de brosse (2 min).
- Alerte de changement de zone.
- Indicateur d'usure des poils de brosse.
- Autonomie inédite jusqu'à 3 mois.
- 2 têtes de brosse (1 souple + 1 ultra-souple).
- Trousse de transport.
- ⚡ Alimentation : Via un câble USB-C, sans socle
- 🛡️ Garantie : 2 ans

**Pour une  
haleine  
fraîche et  
un sourire  
éclatant**



**neopulse**

1 ○ Blanc 19 18 013 010  
2 ● Noir 19 18 013 030  
3 ● Lilas 19 18 013 890

4 ● Vert sauge 19 18 013 070  
5 ● Rose pâle 19 18 013 100

**Tête pour brosse à dents électrique Neosonic - 1 boîte de 4**

○ Blanc Souple 19 18 015 011 ● Noir Souple 19 18 015 031  
○ Blanc Extra souple 19 18 019 011 ● Noir Extra souple 19 18 019 031

**BROSSE À DENTS ÉLECTRIQUE SC 50**

Technologie sonore puissante pour des soins dentaires minutieux et en douceur.

- 5 programmes de nettoyage : Nettoyage quotidien, Sensible, Polissage, Soins des gencives, Blanchiment pour répondre à tous les besoins bucco-dentaires.
- Écran LCD intelligent pour afficher clairement le mode de brosse et l'état de la batterie.
- Indicateur de charge LED pour une lecture simple et rapide du niveau de charge.
- Cadenas de voyage pratique, idéal pour emporter la brosse en toute sécurité.
- Capteur de pression intégré pour protéger les dents et les gencives d'un brosse trop vigoureux.
- Minuterie de 2 minutes avec rappels quadrants, afin de respecter la durée de brosse recommandée par les dentistes.
- Têtes de brosse à poils indicateurs pour signaler le moment idéal de remplacement.
- ⚡ Alimentation : Batterie lithium-ion : 800 mAh, 3,7 V
- 📏 Dimensions : H. 16 x P. 2,8 cm
- 📏 Poids : 160 g
- 🛡️ Garantie : 3 ans



**NOUVEAU**

**beurer**  
healthy. life. style.

1 ● Noir 19 18 031 030  
2 ● Turquoise 19 18 031 300  
3 ● Vert 19 18 031 070  
4 ● Jaune 19 18 031 080

**Tête pour brosse à dents électronique SC 50 - 1 boîte de 4**

○ Classique 19 18 032 001 ○ Blancheur 19 18 034 001  
○ Anti-plaque 19 18 033 001 ○ Protection plus 19 18 035 001

## JET DENTAIRE NEOPULSE® NP1 MICRO

Aussi peu encombrant qu'un smartphone et facile à emporter partout !

- ▶ En complément du brossage, 1 à 2 fois par jour, le jet dentaire offre un nettoyage complet de la bouche.
- ▶ Il retire les débris alimentaires restés coincés entre les dents qui provoquent de mauvaises odeurs.
- ▶ Prévient et réduit le saignement des gencives.
- ▶ Nettoie en profondeur les appareils et implants dentaires.
- ▶ Ergonomique : léger, canule rotative à 360°.
- ▶ Réglage progressif de la puissance : de 3,5 à 7 bars pour être utilisable par toute la famille (à partir de 8 ans).
- ▶ Contenance du réservoir : 350 ml.
- ▶ Fourni avec 8 canules (dont 5 différentes : classique, neofo, orthodontique, gratte-langue, canule nasale) et une trousse de rangement.
- ⚡ Alimentation : 1 batterie rechargeable Ni-MH - 1 500 mA avec câble USB (fourni)
- 📏 Dimensions : L. 12,5 x l. 7 x H. 12 cm
- 🛡️ Garantie : 2 ans

Pour une haleine fraîche et un sourire éclatant



1 Jet dentaire NEOPULSE® NP1 MICRO 19 18 010 000

Produit associé

2 Canule pour jet dentaire Neopulse NP1 Micro Par 2 19 18 014 001

## FIL DENTAIRE AVEC MANCHE NEOPICK®

- ▶ Simple à utiliser.
- ▶ Manche biodégradable et compostable en amidon de maïs.
- ▶ Élimine plaques et débris interdentaires.
- ▶ 1 boîte correspond à environ 1 mois d'utilisation.



1 boîte de 30 19 18 022 001

## JET DENTAIRE NEOPULSE® MY FIRST

Jet interdentaire et orthodontique, efficace et rapide pour compléter au quotidien son brossage des dents !

- ▶ Lutte contre la mauvaise haleine. Il retire les débris alimentaires restés coincés entre les dents qui procurent de mauvaises odeurs.
- ▶ Élimine la plaque dentaire dans les zones inaccessibles avec la brosse à dents.
- ▶ Prévient et réduit le saignement des gencives.
- ▶ Nettoie en profondeur les appareils dentaires.
- ▶ Ergonomique et léger, compact.
- ▶ 6 niveaux de puissance : entre 1,7 et 7,6 bars.
- ▶ Contenance du réservoir : 165 ml.
- ▶ Fourni avec 4 canules et une pochette de voyage offerte.
- ▶ Alimentation : Via un câble USB-C sans socle, plus de fil qui traîne dans la salle de bain.
- 📏 Dimensions : H. 23 cm x P. 4,5 cm
- 🛡️ Garantie : 2 ans

Jet dentaire en complément du brossage, 1 à 2 fois par jour, le jet dentaire offre un nettoyage complet de la bouche.



1 Blanc 19 18 012 010  
2 Noir 19 18 012 030  
3 Vert Sauge 19 18 012 070

## JET DENTAIRE NEOPULSE® EASY

- ▶ Enlève les bactéries dissimulées dans les poches parodontales.
- ▶ Design moderne.
- ▶ Plus léger que le NP2 EASY (-50 g).
- ▶ Moins bruyant, pompe plus compacte.
- ▶ Réservoir de 240 ml plus simple à retirer pour le nettoyage.
- ▶ 5 puissances de réglage : de 3,1 à 7,6 bars.
- ▶ Fourni avec 6 canules et une trousse de transport.
- ⚡ Alimentation : Batterie rechargeable via un câble USB-C
- 📏 Dimensions : H. 22 x P. 8 cm
- 🛡️ Garantie : 2 ans

Pour une haleine fraîche et un sourire éclatant



19 18 018 000



**NOUVEAU**

## SUPPORT BLOC MANCHE À VENTOUSE

- ▶ Support pour des manches de diamètre 16 à 32 mm.
- ▶ Fixation à ventouse adhésive pouvant être repositionnée.
- ▶ Se fixe sur tous types de revêtement lisse.

⚠ Charge maxi : 2 kg



1 1 manche L. 6,2 x l. 11 x P. 4 cm 11 g 18 03 097 000



2 3 manches L. 38 x l. 6,2 x P. 4 cm 27 g 18 03 098 000

## CISEAUX À BOUCLE

- ▶ Outil facile de préhension, idéal pour les personnes ayant une prise en main affaiblie et une dextérité limitée.
- ▶ Conçus pour les droitiers et les gauchers.
- ▶ Conception légère.
- ▶ Lame en acier inoxydable.

📏 Dimensions : L. 8 x l. 20 x H. 1,5 cm

🏠 Poids : 40 g

**aidapt**



18 03 538 000

## CALE ET BUTÉE DE PORTE & FENÊTRE

- ▶ Permet de bloquer les portes de façon très efficace par son design et sa géométrie avec espace sous la porte de 2 à 50 mm, un record !
- ▶ Permet d'être butée de porte au sol ou à fixer sur la poignée de porte grâce à son anneau d'accrochage.
- ▶ Permet de bloquer également les fenêtres.
- ▶ Matière Soft Touch rendant la cale extrêmement anti dérapant

📏 Dimensions : L. 12 x l. 5,5 x H. 4 cm

🏠 Poids : 66 g



18 03 089 020

## COFFRE-FORT MURAL POUR CLÉS

- ▶ Système de rangement de clés sécurisé et résistant aux intempéries donc adapté pour l'extérieur.
- ▶ Rapide et facile à monter grâce aux fixations fournies.
- ▶ Doté d'un verrouillage à 10 chiffres et de touches facile à utiliser.
- ▶ Couvercle amovible en caoutchouc pour protéger des intempéries.

📏 Dimensions : L. 13,7 x l. 6,9 x Ép. 5,8 cm

🏠 Poids : 600 g



18 03 499 000

## PRESSE TUBE

- ▶ Facilite la pression sur le tube de dentifrice (ou similaire), en extrayant le contenu.
- ▶ Idéal pour les personnes ayant une force de préhension faible.
- ▶ Convient à la plupart des produits stockés dans des tubes, que ce soit dans la salle de bains, la cuisine ou la buanderie.
- ▶ Aide à réduire le gaspillage.
- ▶ Format compact.

📏 Dimensions : L. 3,7 x l. 5,5 x H. 3,7 cm

🏠 Poids : 24 g



**aidapt**

18 03 512 000



## ENFILE-BAS DOUCEUR

- ▶ Recommandé pour les pieds et les peaux fragiles.
- ▶ Tissu bouclette douce permet d'enfiler chaussettes et bas en toute sécurité.



WIN CARE

18 03 390 000

## ENFILE-BAS DONNER

- ▶ Compact et solide.
- ▶ Poignées coulissantes qui facilitent l'application.
- ▶ Rotation de 90° des poignées pour une position plus confortable.
- ▶ Colonne centrale avec petit butoir pour empêcher tout mouvement lors de l'application.
- ▶ Colonne élargie sur sa partie supérieure pour les personnes qui ont un mollet fort.
- ▶ Revêtement époxy blanc doux au toucher, qui réduit les risques de déchirure du bas.

Dimensions : L. 31 x l. 20,5 cm



homecraft

18 03 456 000

## ENFILE-BAS ET CHAUSSETTE

- ▶ Très utile pour les personnes qui ont des problèmes de mobilité, cet enfile bas et chaussettes permet de mettre facilement chaussettes ou bas grâce au support et aux 2 longues sangles (67 cm).
- ▶ Le dessus en éponge permet de maintenir la chaussette ou le bas lorsqu'on l'enfile.

Dimensions : L. 23 x l. 18 cm

Poids : 100 g



aidapt

18 03 142 000

## ENFILE CHAUSSETTE AVEC CHAUSSE-PIED

**Idéal pour les personnes enceintes, souffrant de blessures ou ayant une mobilité réduite.**

- ▶ Permet d'éviter de se pencher, de s'étirer ou de forcer.
- ▶ Compact, facile à ranger et pratique pour les déplacements.
- ▶ Équipé d'une poignée qui peut être utilisée comme chausse-pied.

Dimensions : L. 27 x l. 18 x P. 11 cm

Poids : 300 g



aidapt

18 03 077 000

## ENFILE-BAS DE CONTENTION

- ▶ Composé d'un tube qui écarte facilement et sans efforts les bas ou chaussettes de contention.
- ▶ Peut-être utilisé avec ou sans poignées, permettant une autonomie totale du patient et/ou l'intervention rapide et facile d'un tiers.
- ▶ Le bas ou chaussettes sont déposés sans pli et sans contact avec des plaies ou des pansements éventuels.
- ▶ Livré avec accessoires (poignées et mode d'emploi).

Dimensions : L. 26 x l. 24 x H. 13 cm

Poids : 1,3 kg

Garantie : 6 mois



PLASTOREX

Mill'0 Santé

FABRICATION FRANÇAISE

18 03 094 000

## ENFILE-CHAUSSETTES OU BAS

- ▶ Permet d'enfiler facilement les chaussettes ou les bas grâce à sa conception haute.
- ▶ Prise en main confortable avec des poignées rembourrées.
- ▶ Pieds antidérapants qui empêchent le glissement lors de l'utilisation.

Dimensions : L. 24 x l. 24 x H. 51 cm

Poids : 0.85 kg



aidapt

18 03 101 000

## ENFILE CHAUSSETTE

**Vous aide à enfiler facilement bas et chaussettes.**

- ▶ Il suffit d'étirer la chaussette sur l'armature métallique puis de glisser le pied dans la chaussette.
- ▶ Les poignées latérales vous aideront à bien positionner la chaussette ou le bas.

Dimensions : H. 35 x l. 20,5 x P. 17 cm

Poids : 750 g



aidapt

18 03 504 000



## CHASSE-PIED À LONG MANCHE

- ▶ Matière plastique moulé.
- ▶ Boucle de suspension pour suspendre le chausse-pied.
- ▶ Dimensions : L. 40 cm
- ▶ Poids : 50 g



aidapt



18 03 404 080

## LACETS ÉLASTIQUES

La solution idéale pour les personnes ayant du mal à se baisser pour lacer leurs chaussures.

- ▶ Une fois noués, les chaussures peuvent être mises ou enlevées facilement.
- ▶ Faciles à utiliser et discrets.



aidapt

La paire

18 03 389 001

## CHASSE-PIED MÉTAL

- ▶ Robuste.
- ▶ Long manche.
- ▶ En acier laqué époxy.
- ▶ Poignée souple en PVC à suspendre.
- ▶ Dimensions : L. 60 cm
- ▶ Poids : 233 g

homecraft



18 03 405 000

## CHASSE-PIED AVEC EMBOUT SOUPLE

- ▶ En métal chromé.
- ▶ Long manche.
- ▶ L'extrémité inférieure du chausse-pied est montée sur ressort.
- ▶ Dragonne de suspension.
- ▶ Dimensions : L. 60 cm
- ▶ Poids : 115 g

aidapt



18 03 436 000

## BÂTON D'HABILLEMENT

- ▶ Un ustensile très pratique pour enfiler ou enlever les habits.
- ▶ L'une des extrémités est un chausse-pied.
- ▶ Peut être utilisé pour tous les types d'habits ou de chaussures.
- ▶ Grand manche rembourré en mousse pour une facilité de manipulation.
- ▶ Idéal pour les personnes souffrant d'arthrite ou dont la capacité de préhension est affaiblie.
- ▶ Dimensions : L. 60 cm
- ▶ Poids : 130 g

aidapt



18 03 531 000

## ENFILE-BOUTON

- ▶ Idéal pour accrocher les boutons de chemise, de pantalon, de veste plus facilement.



WIN CARE

18 03 223 000

## CHASSE-PIED DÉSENFILÉUR DE CHAUSSETTES

- ▶ Système composé d'un tube à rallonge permettant de retirer bas et chaussettes de contention avec facilité, sans se pencher et sans les abîmer.
- ▶ Double emploi, il peut être également utilisé en tant que chausse-pieds.
- ▶ Dimensions : L. 61 x 1.5 x H. 3 cm
- ▶ Poids : 105 g

FABRICATION FRANÇAISE



PLASTOREX

Mill'0

18 03 184 000



## LOUPE GRAND FORMAT À LED PAUSARE

- ▶ Loupe de lecture dépliant, 3 utilisations possibles : manuelle, à poser et en tour du cou.
- ▶ Pieds articulés ergonomiques : Hauteur : 11 cm (dépliée), 1,5 cm (pliée).
- ▶ Large lentille (L. 24 x l. 16 cm) et aucune distorsion du support de lecture.
- ▶ Puissance de grossissement x2,5.
- ▶ Éclairage 12 LED blanches réparties uniformément autour de la loupe.
- ▶ Intensité lumineuse réglable : 50 et 100 %.

Alimentation : 3 piles AAA LR03 1,5 V (non fournies) ou câble USB (fourni)

Dimensions : L. 30 x l. 20,5 x H. 11 cm

Poids : 230 g

Garantie : 3 ans

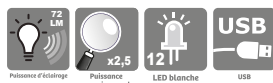

18 03 131 000

## LOUPE ERGONOMIQUE XL

- ▶ Loupe qualitative pour lire facilement et confortablement tout type de support.
- ▶ Puissance de grossissement x3.
- ▶ Équipée de 10 LED blanches uniformément réparties pour un confort optimal.
- ▶ Éclairage réglable facilement grâce à une molette.
- ▶ Poignée ergonomique pour faciliter la prise en main, poids léger.
- ▶ Large lentille, anti reflets.
- ▶ Livrée avec une lingette de nettoyage en microfibre.
- ▶ Dimensions de la lentille : L. 11 x l. 6 cm.

Alimentation : 3 piles AAA LR03 (non fournies)

Dimensions : L. 23 x l. 3 x H. 8 cm

Poids : 155 g

Garantie : 3 ans



18 03 132 000

## LOUPE ÉLECTRONIQUE MEMORYS

- ▶ Loupe électronique aux fonctionnalités complètes pour tous types de supports : livres, courriers, photos, journaux, magazines...
- ▶ Large écran de 11 cm pour un affichage optimisé.
- ▶ 7 modes d'affichage couleur pour s'adapter aux besoins de l'utilisateur.
- ▶ Connectable sur TV (câble vidéo fourni)
- ▶ Équipée de 4 LED blanches pour plus de lumière et une meilleure visibilité du support.
- ▶ 4 niveaux de grossissements personnalisables (x6, x8, x10 et x14).
- ▶ Fonction figer l'image.
- ▶ Pied rétractable.
- ▶ Permet également de faire des photos du support de lecture. Port carte SD. (carte non fournie)
- ▶ Modèle compact et léger.
- ▶ Autonomie : Jusqu'à 2 heures, indicateur de niveau de batterie.
- ▶ Alimentation : batterie lithium rechargeable 3,7 V 950 mAh (câble USB fourni)

Dimensions : L. 12,5 x l. 8,5 x H. 3,5 cm

Poids : 180 g

Garantie : 3 ans

7 modes  
d'affichage couleur



18 03 133 000

## NOUVEAU

### LAMPE FRONTALE RECHARGEABLE

- ▶ 2 niveaux d'éclairage 500/150 Lumens.
- ▶ Flash rouge.
- ▶ Fonction capteur de mouvement pour allumer et éteindre la lampe.
- ▶ Tête inclinable.
- ▶ Autonomie de 4 à 2,5 heures selon l'utilisation de la puissance d'éclairage.
- ⚡ Alimentation : Batterie rechargeable avec câble USB-C inclus



05 05 081 000

### LAMPE TORCHE RECHARGEABLE

- ▶ Faisceau dirigeable grâce à sa tête pivotante à 90 degrés.
- ▶ 2 niveaux d'éclairage 400/150 Lumens.
- ▶ Munie d'une accroche et d'un aimant puissant à la base.
- ▶ Autonomie de 3 à 1 heure selon l'utilisation de la puissance d'éclairage.
- ⚡ Alimentation : Batterie rechargeable
- 📏 Dimensions : L. 12 x Ø 2,10 cm



05 14 010 000

### VEILLEUSE MURALE

- ▶ La veilleuse murale s'allume automatiquement grâce à son capteur de luminosité jour/nuit.
- ⚡ Alimentation : secteur



PLASTOREX

Mil'io

05 18 007 000

### LOUPE DE POCHE À LED

- ▶ Loupe de poche grossissant 4x avec 6 LED haute puissance pour la lecture.

#### 2 positions d'éclairage :

- Position du haut : allumage de 5 LED blanches.
- Position du bas : allumage de 1 LED bleue pour plus de précision.

⚡ Alimentation : 2 piles AAA LRO3 (non fournies)

📏 Dimensions : L. 27 x l. 12,5 x Ép. 3 cm

⚖ Poids : 110 g



aidapt

18 03 398 000

### LOUPE MAINS LIBRES

- ▶ Loupe pour travaux de précision avec cordon pour la suspendre autour du cou.
- ▶ Grossissement de x2,5.
- ▶ Résistante aux impacts.
- ▶ Pieds antidérapants.
- 📏 Dimensions : L. 20 x l. 12,5 x Ép. 2 cm
- ⚖ Poids : 173 g



aidapt

18 03 624 000

### LAMPE LOUPE DE BUREAU

- ▶ Utilise un objectif double fonction de Ø 9 cm qui fournit des grossissements de 1,75x (3 dioptries) et de 3x (8 dioptries), ce qui le rend idéal pour les travaux nécessitant une grande précision.
- ▶ Base lourde.
- ▶ Éclairage fluorescent (11 W) sur une tête pivotante à 360°, bras à col de cygne et couvercle d'objectif relevable.
- ⚡ Alimentation : secteur 230 V
- 📏 Dimensions : L. 28 x l. 15 x H. 33 cm
- ⚖ Poids : 1,18 kg



aidapt

05 03 023 010

### LAMPE DE LECTURE

- ▶ Lampe de lecture légère à LED très utile en cas de faible luminosité pour lire tranquillement au lit sans déranger votre conjoint ou utilisez-la en voiture pour lire la carte routière sans déranger le conducteur !
- ▶ Clip de fixation robuste.
- ▶ LED très brillante.
- ⚡ Alimentation : 2 piles CR1220 (fournies)
- 📏 Dimensions : L. 25 cm
- ⚖ Poids : 40 g



aidapt

18 03 625 000

### TORCHE TRACKER PRO LED CREE

- ▶ Torche en aluminium anodisé fournissant un éclairage performant grâce à sa LED CREE.
- ▶ Lentille incassable, grande résistance aux chocs et aux intempéries.
- ▶ Durée de vie des LED : jusqu'à 100 000 heures.
- ▶ Intensité : 330 lux.
- ▶ Portée : environ 85 m.
- ▶ Autonomie : ± 1h30.
- ▶ Protection IP54.
- ▶ Étui de ceinture en nylon fourni avec la lampe.
- ▶ Livrée en boîte.
- ⚡ Alimentation : 2 piles AA LR6 (fournies)
- 📏 Dimensions : L. 17 x Ø 3 cm
- ⚖ Poids : 82 g
- 🛡 Garantie : 1 an



05 14 002 010

## CARTES À JOUER GRAND FORMAT

- ▶ Cartes à jouer géantes, 50% plus grandes que les cartes classiques.
- ▶ Plus faciles à lire et à tenir, elles sont idéales pour les personnes âgées, malvoyantes, souffrant d'arthrite, ou même les enfants.
- ▶ Finition stratifiée résistante, facile à nettoyer.
- 📏 Dimensions : L. 136 x l. 89 mm
- 📖 Poids : 270 g



18 03 537 000

## SUPPORT DE CARTES À JOUER

- ▶ Support de jeux de cartes pour garder les mains libres.
- ▶ Contient jusqu'à 15 cartes de jeux standard.
- ▶ À placer sur la table ou à tenir dans la main.
- ▶ Pieds anti-rayures.
- 📏 Dimensions : L. 21 x l. 11 x Ép. 6 cm
- 📖 Poids : 221 g



1 lot de 2 18 03 396 001

## MÉLANGEUR DE CARTES À JOUER

- ▶ Fonctionnement simple grâce à un bouton poussoir pour démarrer ou arrêter le brassage des cartes.
- ▶ Utilisable avec un ou deux paquets de cartes à jouer standard (non fournis).
- ▶ Très pratique pour les personnes souffrant d'arthrite.
- ⚡ Alimentation : 4 piles AA LR6 (non fournies)
- 📏 Dimensions : L. 20,5 x l. 9,5 x H. 9,8 cm
- 📖 Poids : 357 g



18 03 498 000

## GENOUILLÈRES DE JARDIN À MÉMOIRE DE FORME

- ▶ Possèdent une mousse à mémoire de forme pour un confort total sur des surfaces dures à l'extérieur.
- ▶ Housse en néoprène pour une grande durabilité.
- ▶ Fermeture velcro pour un ajustement parfait autour des genoux.
- ▶ Usage extérieur uniquement.
- 📏 Dimensions : L. 24 x l. 18 x Ép. 4 cm
- 📖 Poids : 300 g
- 🛡️ Garantie : 2 ans



Vert / Gris 1 paire

18 03 075 001

## MARCHEPIED D'EXTÉRIEUR

- ▶ Réduit la hauteur du seuil de porte, depuis l'extérieur comme à l'intérieur.
- ▶ Idéal pour les personnes à mobilité réduite.
- ▶ Solide, robuste, léger et facilement transportable.
- 📏 Dimensions : L. 43 x l. 39 x H. 9 cm
- 📖 Poids : 1,65 kg
- ⚠️ Charge maxi : 135 kg



04 01 026 000

## OUTIL DE JARDIN ERGONOMIQUE EASI-GRIP®

Des outils de jardin qui vous permettent d'en faire plus en fournissant moins d'efforts !

- ▶ En acier inoxydable de haute qualité.
- ▶ Poignée spécialement inclinée, ce qui rend les outils très confortables à utiliser.
- ▶ En gardant votre main et votre poignet à un angle naturel, ils éliminent les cloques et les foulures qui peuvent être causés par des outils de jardin classiques.
- ▶ Conception entièrement repensée pour une forme plus ergonomique et un look plus attrayant.

### Conseils d'utilisation :

- Évitez de faire souffrir vos mains en vous reposant fréquemment et changez de tâche pour varier l'effort à fournir. N'attendez pas d'être trop fatigué pour vous reposer, faites des pauses régulièrement.

🛡️ Garantie : 2 ans



1 Déplantoir	L. 28 x l. 7 x H. 13,5 cm	270 g	18 03 072 000
2 Griffes trident	L. 25 x l. 9 x H. 13,5 cm	320 g	18 03 073 000
3 Griffes	L. 22 x l. 10 x H. 13,5 cm	270 g	18 03 071 000
4 Outil de désherbage	L. 30 x l. 5 x H. 13,5 cm	290 g	18 03 070 000

## AGENOUILLOIR DE JARDIN À MÉMOIRE DE FORME

- ▶ Doté d'une mousse à mémoire de forme, offrant un confort absolu lorsque vous vous agenouillez sur des surfaces dures à l'extérieur.
- ▶ Housse en néoprène pour assurer la durabilité.
- ▶ Intérieur en mousse à mémoire de forme pour un confort complet.
- ▶ Une face verte et une face grise.
- ▶ Usage extérieur seulement.
- 📏 Dimensions : L. 47 x l. 27 x Ép. 5,4 cm
- 🛡️ Garantie : 2 ans



Vert / Gris

18 03 074 000

## SIÈGE/AGENOUILLOIR POUR LE JARDINAGE

Idéal pour aider à s'asseoir ou s'agenouiller dans le jardin.

- ▶ Peut être utilisé comme siège portable ou agenouilloir rembourré pour améliorer votre confort pendant que vous jardinez.
- ▶ Quand le produit est utilisé comme agenouilloir, les pieds du siège agissent comme des poignées pour aider à se lever ou s'asseoir.
- ▶ Pliable pour un rangement facile.
- ▶ Rembourrage en mousse de 22 mm d'épaisseur et d'un châssis en acier soudé.
- 📏 Dimensions : L. 59 x l. 28 x H. 47 cm
- 📖 Poids : 2,5 kg
- ⚠️ Charge maxi : 110 kg

3 positions



18 03 039 000



## PINCE DE PRÉHENSION CLASSIQUE

- Forme ergonomique pour éviter les tensions du poignet.
- Poids : 215 g
- Garantie : à vie



WIN CARE

L. 65 cm 18 03 378 000  
L. 82 cm 18 03 379 000

## PINCE DE PRÉHENSION TÊTE PIVOTANTE

- Sa tête rotative oriente la pince pour diminuer les contraintes du poignet.
- Sa forme particulière permet d'attraper des objets plus lourds même en hauteur.
- Poids : 230 g
- Garantie : à vie



WIN CARE

L. 65 cm 18 03 382 000  
L. 82 cm 18 03 383 000

## PINCE DE PRÉHENSION STANDARD

- Munie d'un aimant pour ramasser les petits objets métalliques.
- Dimensions : L. 60 cm
- Poids : 145 g



WIN CARE

18 03 386 000

## PINCE DE PRÉHENSION FALKE

- Poignée avec surface d'appui pour le pouce.
- Clip pour accrocher la pince.
- Pince aimantée pour ramasser de petits objets métalliques.
- Poids : 180 g



L. 60 cm 18 03 140 000  
L. 78 cm 18 03 141 000

## PINCE DE PRÉHENSION À VENTOUSES MONOBLOC

- Cette pince attrape-tout est parfaite pour attraper des objets difficiles d'accès, aussi bien en hauteur qu'au sol.
- Elle sera utile tant dans votre maison que dans votre cave/garage ou votre jardin.
- Dimensions : L. 82 cm
- Poids : 190 g
- Charge maxi : 1 kg



## PINCE DE PRÉHENSION À VENTOUSES FALKE 2

- La nouvelle version de la pince FLAKE équipée de ventouses.
- Poignée avec surface d'appui pour le pouce, facile à manipuler.
- Équipée de deux ventouses sur la pince pour une meilleure préhension et pour saisir en toute sécurité les plus petits objets comme les plus grands sans risque de glisse.
- Clip pour accrocher la pince aux cannes, rollators...
- Pince aimantée pour ramasser de petits objets métalliques.
- Dimensions : L. 78 cm
- Poids : 206 g



18 03 145 000

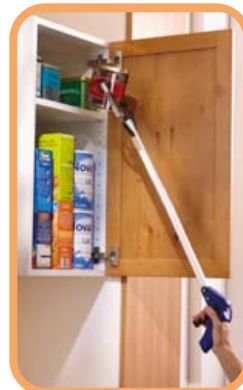

18 03 220 000

## PINCE DE PRÉHENSION PLIABLE

- ▶ Idéale pour ramasser et récupérer des objets hors de portée.
- ▶ Prise sûre et solide, conçue pour les objets grands et lourds.
- ▶ Se plie en deux pour faciliter le rangement et le transport.
- ▶ Construction légère et durable pour une utilisation simple.

Dimensions : L. 81,3 cm

Poids : 290 g

Garantie : 2 ans



18 03 536 000

## PINCE DE PRÉHENSION PLIANTE

Se plie au format compact pour un rangement facile.

- ▶ Aide pratique conçue pour atteindre et attraper facilement les petits objets sans se pencher.
- ▶ Évite les maux de dos ressentis lorsque vous vous penchez.
- ▶ Dotée d'une pointe aimantée pour récupérer les petits objets métalliques.
- ▶ En aluminium + PVC.

Poids : 175 g



Pointe aimantée pour récupérer les petits objets métalliques



L. 65 cm

18 03 502 000

L. 81 cm

18 03 503 000

## PINCE DE PRÉHENSION

- ▶ Aide pratique conçue pour atteindre et attraper facilement les petits objets sans se pencher.
- ▶ Évite les maux de dos ressentis lorsque vous vous penchez.

Dimensions : L. 65 cm

Poids : 175 g



18 03 500 000

## PINCE DE PRÉHENSION DE LUXE

- ▶ Possède une griffe de préhension et une poignée confortable munie d'un déclencheur.
- ▶ Pour éviter les maux de dos ressentis lorsqu'on se penche.
- ▶ Pointe aimantée pour récupérer de petits objets métalliques.
- ▶ Construction légère et durable pour une grande facilité d'utilisation.
- ▶ Munie d'une tête pivotante à 360°.



L. 76,2 cm

18 03 508 000

L. 81,3 cm

18 03 534 000

L. 88,9 cm

18 03 509 000

## PINCE DE PRÉHENSION MAGNÉTIQUE

- ▶ Pince rotative avec poignée souple.
- ▶ Équipée d'embout magnétique pour le ramassage d'objets métalliques.



L. 81 cm

18 03 619 000

L. 89 cm

18 03 622 000



## PILBOX®

pour bien suivre mon traitement !

### PILULIER SEMAINIER PILBOX CARDIO

Le pilulier nomade conçu pour le traitement et le suivi des maladies cardio-vasculaires.

- ▶ Compact et pratique, le Pilbox Cardio est un pilulier hebdomadaire qui permet le stockage de comprimés et de sachets.
- ▶ Pilulier semainier et modulaire : 7 modules ergonomiques (4 cases par module).
- ▶ 7 espaces de stockage pour les formes galéniques (types sachets en poudre) ou porte-cartes pouvant intégrer Carte Vitale, carte mutuelle, etc.
- ▶ Repères tactiles pour indiquer chaque prise.
- ▶ Contient une fiche permettant le rappel des informations médicales et thérapeutiques importantes du patient.
- ▶ Un espace pour une ordonnance et un compte-rendu de laboratoire.
- ▶ Simili cuir touché soft-touch.
- ▶ Fermeture aimantée.
- ▶ Dimensions d'un module : L. 11 x l. 2,3 x H. 2 cm
- ▶ Dimensions : L. 15 x l. 12 x H. 3,5 cm



15 03 204 020

### PILULIER PILBOX 7.4 HEXAGO

Le pilulier semainier de grande contenance.

- ▶ Coque rigide, doté d'un clip à ordonnance pour pouvoir la consulter à tout moment. Une fois ouvert, un clip permet de fixer l'ordonnance face aux modules.
- ▶ Clair et lisible, à l'ouverture de la boîte, les modules journaliers se distinguent aisément grâce aux inscriptions en gros caractères.
- ▶ Prise en main naturelle du boîtier, la saisie du module du jour se fait simplement d'un seul doigt.
- ▶ Les modules peuvent accueillir un grand nombre de comprimés.
- ▶ Mobilité et sécurité : emporté seul dans un sac, le module reste fermé et ne risque pas de s'ouvrir inopinément. La tirette se bloque et s'ouvre uniquement sous l'effet du glissement des doigts.
- ▶ 7 modules indépendants avec 4 grandes cases par module.
- ▶ Chaque case peut contenir jusqu'à 15 gélules de taille standard.
- ▶ Module journalier amovible qui se transporte facilement.
- ▶ Sens d'ouverture jour vers la droite : la tirette s'ouvre sur 3 cases « matin, midi, soir » et se bloque.
- ▶ Sens d'ouverture nuit vers la gauche : la tirette s'ouvre sur une case « nuit » et se bloque.
- ▶ Adapté aux malvoyants : repères sensoriels pour indiquer chaque prise.
- ▶ Dimensions d'un module : L. 13 x l. 4 x H. 2 cm
- ▶ Dimensions : L. 16 x l. 13 x H. 4,5 cm



15 03 169 000

### DISTRIBUTEUR SEMAINIER PILBOX MINI

- ▶ Le pilulier le plus compact de la gamme, chic et pratique.
- ▶ Séparateurs de cases amovibles à l'intérieur de chaque module.
- ▶ Pilulier semainier : 7 modules indépendants (1 par jour de la semaine) et 3 cases par module (matin, midi et soir).
- ▶ Module journalier amovible.
- ▶ Dimensions d'un module (intérieur) : L. 7 x l. 2 x H. 1,6 cm
- ▶ Dimensions : L. 12,2 x l. 7,9 x H. 3,3 cm



1 Gris clair 15 03 179 020

2 Gris foncé 15 03 179 270

### PILULIER PILBOX TEMPO

- ▶ Le pilulier design et pratique.
- ▶ Pilulier semainier compact : 7 cases indépendantes, 1 prise par jour.
- ▶ Suivi précis du traitement tout au long de la semaine
- ▶ Remplissage de toutes les cases en une seule fois et contrôle visuel de prise ou non des médicaments grâce à la partie transparente.
- ▶ Dimensions d'un module (intérieur) : L. 4,2 x l. 1,5 x H. 1,4 cm
- ▶ Dimensions : L. 13 x l. 5,5 x H. 2 cm



1 Turquoise 15 03 236 300  
2 Vert 15 03 236 070

3 Gris 15 03 236 020  
4 Orange 15 03 236 090



## PILULIER PILBOX CLASSIC

- ▶ Semainier 28 cases - Le remplissage de toutes les cases s'effectue en une seule fois.
  - ▶ Distribution par simple pression de la touche sélectionnée.
  - ▶ Le médicament tombe directement dans la main grâce au boîtier inférieur.
  - ▶ Touches en relief pour permettre aux malvoyants une vérification simple.
- ✂ Dimensions : L. 21 x l. 11,8 x H. 3 cm



Touches en relief spécial malvoyants



15 03 170 070

## PILULIER PILBOX LIBERTY

- ▶ Pilulier semainier et modulaire.
  - ▶ 7 modules amovibles et 4 cases par module.
  - ▶ Chaque module correspond à une journée.
  - ▶ Aspect maroquinerie.
  - ▶ Dimensions d'un module : L. 11 x l. 2,3 x H. 2 cm.
- ✂ Dimensions : L. 15 x l. 11 x H. 3 cm



1 Camel 15 03 175 050  
2 Carmin 15 03 175 180

3 Marine 15 03 175 140  
4 Pétrole 15 03 175 060



## PILULIER PILBOX 7

- ▶ Pilulier semainier et modulaire de grande taille (7 modules et 4 cases par module).
  - ▶ Étui rigide contenant les modules.
  - ▶ Chaque module correspond à une journée de traitement.
  - ▶ Tirette allant dans les deux sens, vers la droite pour "Matin/Midi/Soir" vers la gauche pour "Nuit".
  - ▶ Dimensions d'un module : L. 13 x l. 4 x H. 2 cm
  - ▶ Dimensions intérieures des compartiments à médicaments : L. 3 x l. 3,7 x H. 2 cm.
- ✂ Dimensions : L. 15 x l. 13 x H. 5 cm



15 03 177 000

## DISTRIBUTEUR SEMAINIER PILBOX MAXI

- ▶ Le pilulier grande contenance, pratique, discret et élégant.
  - ▶ Le premier pilulier du marché à avoir une aussi grande capacité d'accueil pour comprimés et gélules.
  - ▶ Pilulier semainier de grande taille : 7 modules ergonomiques et 4 cases par jour.
  - ▶ Grands modules avec grandes écritures et repères sensoriels.
  - ▶ Dimensions d'un module : L. 13 x l. 4 x H. 2 cm
- ✂ Dimensions : L. 15,3 x l. 13,2 x H. 4,7 cm



1 Marine 15 03 176 140

2 Fauve 15 03 176 050



## AIDE VERSEUR DE GOUTTES OPHTALMIQUES

- ▶ Guide aide verseur permettant de garder l'œil ouvert pour mettre plus facilement des gouttes dans les yeux.



15 03 210 000

WIN CARE

## DISTRIBUTEUR DE GOUTTES POUR LES YEUX

**Permet aux utilisateurs de s'auto-administrer les gouttes en tout confort à la maison.**

- ▶ Idéal pour les patients vivant seuls ou ayant du mal à ne pas trembler.
- ▶ Peut être utilisé avec différentes tailles de flacons.
- ▶ Ré-utilisable et facile à nettoyer.
- ▶ Facilement transportable.
- ▶ Dimensions : L. 10,2 x Ø 4,2 cm
- ▶ Poids : 33 g



aidapt®

15 03 209 000

## DISTRIBUTEUR POUR HOMÉOPATHIE PILBOX HOMÉO

Le pilulier homéopathique tendance et fonctionnel.

- ▶ Pour tous les traitements homéopathiques, réguliers ou ponctuels.
- ▶ Adapté aux traitements des adultes et des enfants.
- ▶ Rangement clair et lisible : à l'ouverture, tous les tubes de granules disposés sont identifiables rapidement.
- ▶ Efficace : les tubes ne roulent pas sur eux-mêmes, les spécialités ou la posologie restent bien visibles.
- ▶ Pratique : les tubes et doses sont fixés dans leurs emplacements, aucun risque de dispersion.
- ▶ Permet de contenir les traitements usuels pour 1 mois : 18 tubes (Ø 16 mm) + 8 doses (Ø 12 mm) hebdomadaires.
- ▶ Format compact, plat et rigide.
- ▶ Les ordonnances se logent sous le clip du couvercle pour les garder à vue.
- ▶ Se transporte facilement en se glissant dans un sac.
- ▶ Dimensions : L. 25 x l. 16 x H. 3 cm
- ▶ Garantie : 1 an



PILBOX®  
pour leur santé non tolérance 1

FABRICATION FRANÇAISE

15 03 235 060

## PILULIER JOURNALIER PILBOX DAILY

Un pilulier journalier pratique aux couleurs tendances pour tous les types de médicaments.

- ▶ Doté de larges cases permettant de ranger différents types de médicaments (comprimés, gélules, ampoules, sachets...).
- ▶ Forme compacte idéale pour emporter le pilulier en voyage ou lors de vos déplacements.
- ▶ 4 cases pour jusqu'à 4 prises par jour : matin, midi, soir, nuit.
- ▶ Adapté aux malvoyants : chaque case est identifiée avec un repère tactile (chiffres et pictogrammes) et inscriptions en grands caractères.
- ▶ Dimensions case du haut : L. 4,3 x l. 2,7 x H. 1 cm.
- ▶ Dimensions case du dessous : L. 10,8 x l. 5,4 x H. 1 cm.
- ▶ Dimensions : L. 11 x l. 6 x H. 2,6 cm
- ▶ Garantie : 1 an



FABRICATION FRANÇAISE

PILBOX®  
pour leur santé non tolérance 1

Bleu 15 03 233 060  
Vert 15 03 233 070

## ÉCRASE COMPRIMÉS TOOKAN®

- ▶ L'écrase-comprimés Tookan® permet de réduire les comprimés en poudre. Broyage sans efforts, ni risque de TMS. L'hygiène est respectée, aucune perte, ni contamination avec d'autres médicaments grâce aux sachets stockables dans le TOOKAN®. Matériaux résistants aux produits de désinfection des milieux hospitaliers.

Dimensions : L. 26,5 x l. 7,5 x H. 9 cm



15 28 004 005

Sachets en polyéthylène pour écrase-comprimés manuel Tookan  
L. 10 x l. 5 cm 1 000 sachets 15 28 003 001

PRATICIMA

## GOBELETS GRADUÉS POUR MÉDICAMENTS AVEC COUVERCLE

- ▶ Couvercle de couleur blanche.
- ▶ 3 750 gobelets + couvercles
- ▶ Contenance : 30 ml



ER  
People-Health-Care.

Bleu 15 03 215 062  
Jaune 15 03 215 082  
Rouge 15 03 215 182  
Transparent 15 03 215 002

## PILULIER HEBDOMADAIRE

- ▶ 7 boîtiers journaliers avec 4 compartiments chacun.
- ▶ Le boîtier se libère par une simple pression sur le bouton jaune.
- ▶ Possibilité de glisser facilement un boîtier dans un sac ou une poche pour la prise du jour.



15 03 211 001

WIN CARE

## PILULIER JOURNALIER PILBOX UNIT

Le pilulier module, pour une journée de traitement.

- ▶ Pour un traitement léger ou ponctuel.
- ▶ 1 module de 4 cases et jusqu'à 4 prises par jour (matin, midi, soir, nuit).
- ▶ Idéal pour les cures de vitamines ou de compléments alimentaires...
- ▶ Livré avec un étui de protection qui se glisse facilement dans une poche ou un sac.
- ▶ Dimensions des cases : L. 2,5 x l. 1,7 x H. 2,5 cm.
- ▶ Dimensions : L. 11 x l. 2,3 x H. 2 cm
- ▶ Garantie : 1 an



FABRICATION FRANÇAISE

PILBOX®  
pour leur santé non tolérance 1

15 03 234 000

## PILULIER HEBDOMADAIRE ERGONOMIQUE

- ▶ Pilulier ergonomique à ouverture facile pour les utilisateurs qui ont des problèmes de préhension : il suffit d'appuyer sur le bouton pour ouvrir le compartiment.
- ▶ Pilulier hebdomadaire avec 1 compartiment par jour.
- ▶ Couleur différente pour chaque jour et identification des jours.
- ▶ Pilulier pour ranger, organiser et sécuriser la prise de médicaments.
- ▶ En polypropylène.
- ▶ Dimensions d'un compartiment : L. 3 x l. 3,5 cm.
- ▶ Dimensions : L. 22 x l. 5,5 x H. 2,5 cm
- ▶ Poids : 75 g
- ▶ Garantie : 3 ans



orium.

15 03 364 000



## PILULIER DOLCIMO MAX

- Plus grand, idéal pour les patients polymédiqués.
- Simple d'utilisation pour la préparation et la prise de médicaments.
- Pilulier non amovible.
- Coloris : Bleu lagon.
- ✂ Dimensions : L. 31,9 x l. 19,9 x H. 4,2 cm

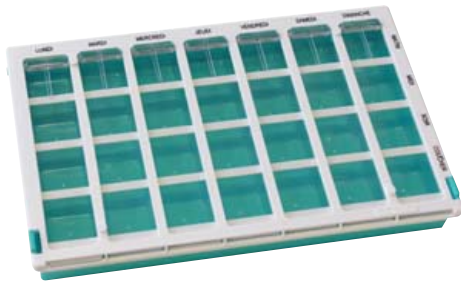

04 04 211 000

## PRÉSENTOIR DE PILULIERS DOLCIMO CLASSIC

Présentoir de 4 piluliers  
(1 orange, 1 Bleu turquoise,  
1 vert, 1 violet) + 1 display.

- Dans la poche, dans le sac il passe partout.
- Interdit la double prise.
- Simple et facile d'utilisation.
- Dimensions d'un pilulier : L. 15 x l. 10 x H. 2,2 cm.



15 03 273 001

## PRÉSENTOIR PILULIER DOLCIMO 24H

- Présentoir de 12 piluliers.
- Petit pilulier ergonomique, transportable dans une poche.
- Ouverture par simple pression.
- Dimensions d'un pilulier : L. 13,4 cm x l. 2,9 cm x H. 2,6 cm.



15 03 272 001

## PRÉSENTOIR DOLCIMO POCKET

Le présentoir est composé de :

- 12 piluliers journaliers DOLCIMO POCKET - petit modèle.
- 12 piluliers journaliers DOLCIMO POCKET - grand modèle.
- 12 piluliers hebdomadaires DOLCIMO POCKET - petit modèle.
- 6 piluliers hebdomadaires DOLCIMO POCKET - moyen modèle.
- 12 piluliers hebdomadaires DOLCIMO POCKET - grand modèle.
- 4 coupeurs de comprimés.
- 2 broyeurs de comprimés.

Les piluliers se transportent facilement dans un sac ou dans une poche.

Le broyeur de comprimés facilite la prise des médicaments :

- Simple d'utilisation.
- Hygiénique et lavable.
- Avec compartiment réserve.

Le coupeur de comprimés coupe en deux les comprimés sans effort :

- Faible encombrement.
- Lame en acier inoxydable.
- Avec compartiment réserve.



1 Présentoir 60 pièces 15 03 267 001

Pilulier - Broyeur - coupeur

2 Pilulier hebdomadaire grand modèle	15 03 258 000
3 Pilulier hebdomadaire modèle moyen	15 03 259 000
4 Pilulier hebdomadaire petit modèle	15 03 260 000
5 Pilulier journalier grand modèle	15 03 255 000
6 Pilulier journalier petit modèle	15 03 256 000
7 Broyeur de comprimés	15 03 250 060
8 Coupeur de comprimés	15 03 251 060

## PILULIER DOLCIMO 7

- Plateau hebdomadaire composé de 7 modules journaliers détachables.
- Dimensions d'un module : L. 13,4 x l. 2,9 x H. 2,6 cm.
- ✂ Dimensions : L. 22,6 x l. 14 x H. 4,5 cm



15 03 271 001





## TÉLÉPHONE AMPLIDECT595 U.L.E

### TÉLÉPHONE AMPLIDECT595 U.L.E

Possibilité de bloquer jusqu'à 100 numéros indésirables !

#### Appeler/répondre

- ▶ Combiné ergonomique facilitant l'utilisation avec larges touches rétro éclairées.
- ▶ Réglage du volume de réception jusqu'à 50dB.
- ▶ Réglage tonalité de réception (Grave / Normal / Aigu).
- ▶ Possibilité d'enregistrer des numéros sur les 9 touches du pavé numérique.
- ▶ Autorise les appels entrants venant uniquement des numéros enregistrés dans le répertoire VIP.
- ▶ Fonction appel d'urgence (bouton SOS).

#### Écran LCD

- ▶ Rétro-éclairé blanc.
- ▶ Sélection entre 7 langues : Anglais, Allemand, Français, Italien, Néerlandais, Espagnol et Portugais.

#### Sonnerie

- ▶ Sonneries puissantes jusqu'à 80dB sur combiné et base.
- ▶ Indicateur lumineux de sonnerie.

#### Répondeur

- ▶ 30 minutes d'enregistrement.
- ▶ 1 annonce d'accueil.
- ▶ Écoute des messages à partir du combiné ou de la base.
- ▶ Aide vocale
- ▶ Touches parlantes : aide vocale à la numérotation.

#### Technique

- ▶ Autonomie en veille : 2 jours.
- ▶ Autonomie en conversation : 10 heures.

#### Portée :

- ▶ jusqu'à 50m en intérieur.
- ▶ jusqu'à 300m en champ libre.

#### Dimensions

- ▶ Combiné : L. 187 x L. 55x H. 25 mm.
- ▶ Base : L. 136 x l. 91 x H. 105 mm.

#### Identification d'appels (suivant abonnement opérateur téléphonique).

- ▶ Transfert possible d'un appel reçu vers le répertoire.
- ▶ Présentation du nom et du numéro.
- ▶ Indicateur d'appel en attente.
- ▶ Indicateur nouvel appel.
- ▶ Alimentation : adaptateur secteur et 3 piles 1.2V (fournis)

Garantie : 2 ans

**NOUVEAU**



19 40 122 000

## TÉLÉPHONES ADDITIONNELS

Compatible avec la gamme AMPLIDECT295.

- ▶ Choisissez entre un combiné additionnel classique, ou le modèle PHOTODEC295 avec 4 larges touches personnalisables avec la photo de vos contacts.
- ▶ Produit associé, ne peut pas s'utiliser seul.
- ▶ Alimentation : 1 batterie Ni-MH 2,4 V - 500 mA (incluse)

Garantie : 2 ans



1 Photodec 295	19 40 082 000
2 Amplidect 295	19 40 089 000

## TÉLÉPHONE AMPLIDECT 295 PHOTO

#### Appeler/répondre

- ▶ Compatible appareil auditif.
- ▶ Réglage du volume de réception jusqu'à 30 dB.
- ▶ 10 touches à mémoire directe sur la base : photo, nom ou numérotation standard.
- ▶ Clavier : Larges touches et bip touche.

#### Écran LCD

- ▶ Rétro-éclairé blanc.
- ▶ Afficheur : Alphanumérique / 4 lignes / Taille des caractères : 7mm.
- ▶ Dimensions : 40x30mm.
- ▶ Sélection entre 7 langues : Anglais, Allemand, Français, Italien, Néerlandais, Espagnol et Russe.
- ▶ Indication du temps de communication.

#### Sonnerie

- ▶ Sonneries puissantes : jusqu'à 75dB sur le combiné et 80dB sur la base.
- ▶ 5 sonneries polyphoniques et 5 normales sur le combiné.
- ▶ 5 normales sur la base.

#### Répondeur

- ▶ 14 minutes d'enregistrement.
- ▶ 2 annonces d'accueil.
- ▶ 2 modes pour le répondeur (répondeur simple et répondeur enregistreur).

#### Multi combinés

- ▶ Localisation du combiné.
- ▶ Conférence à 3.

#### Technique

- ▶ Téléphone DECT.
- ▶ Autonomie en veille : 2 jours.
- ▶ Autonomie en conversation : 8 heures.
- ▶ Compatible GAP.
- ▶ Portée :
  - jusqu'à 50m en intérieur.
  - jusqu'à 300m en champ libre.

#### Dimensions

- Combiné : L. 172 x l. 55 x H. 25 mm.
- Base : L. 136 x l. 91 x H. 105 mm.

#### Identification d'appels (suivant abonnement opérateur téléphonique).

- ▶ Présentation du nom et du numéro en mode raccroché (type 1) et en conversation (type 2).
- ▶ 20 numéros entrants / 10 numéros sortants.
- ▶ Transfert possible d'un appel reçu vers le répertoire.
- ▶ Alimentation : adaptateur secteur DC (fourni) et batterie Ni-MH 2,4 V 500 (incluse)mA

Garantie : 2 ans

**Volume de réception : jusqu'à 30 dB**



19 40 099 000

## TÉLÉPHONE AMPLIDECT295 SOS PRO

### Appeler/Répondre

- ▶ Compatible appareil auditif.
- ▶ Réglage du volume de réception jusqu'à 30dB.
- ▶ Mains libres.
- ▶ Réglage du volume du haut-parleur
- ▶ Répertoire (50 fiches : noms et numéros).
- ▶ Combiné ergonomique facilitant l'utilisation.
- ▶ Clavier : Larges touches et bip touche.

### Écran LCD

- ▶ Rétro-éclairé blanc.
- ▶ Afficheur : Alphanumérique / 4 lignes / Taille des caractères : 7mm.
- ▶ Dimensions : 40x30mm.
- ▶ Sélection entre 6 langues : Français, Anglais, Allemand, Italien, Espagnol et Néerlandais.
- ▶ Indication du temps de communication.

### Répondeur

- ▶ 15 minutes d'enregistrement.
- ▶ 2 annonces d'accueil.
- ▶ Présentation vocale des messages (Anglais, Français, Allemand).

### Sonnerie

- ▶ Sonneries puissantes : jusqu'à 75dB sur le combiné et 80dB sur la base.
- ▶ 5 sonneries polyphoniques et 5 normales.

### Multi-combinés

- ▶ Localisation du combiné.
- ▶ Conférence à 3.

### Technique

- ▶ Téléphone DECT.
- ▶ Mémoire permanente.
- ▶ Numérotation fréquence vocale / décimale.

### Dimensions :

- Combiné : 172x55x25 mm,
- Base : 136x91x105 mm.
- ▶ Autonomie en veille : 2 jours.
- ▶ Autonomie en conversation : 8 heures.
- ▶ Compatible GAP.
- ▶ Portée :
  - Jusqu'à 50m en intérieur,
  - Jusqu'à 300m en champ libre.

### Identification d'appel (suivant abonnement opérateur téléphonique).

- ▶ Présentation du nom en mode raccroché (type 1) et en conversation (type 2).
- ▶ 20 numéros entrants.
- ▶ 10 numéros sortants.
- ▶ Transfert possible d'un appel reçu vers le répertoire.

### Caractéristiques du médaillon

- ▶ 5 boutons sur le boîtier :
  - Volume +,
  - Volume -,
  - 2 mémoires directes,
  - Bouton SOS/Prise des appels entrants.
- ▶ Bouton SOS :
  - Possibilité d'enregistrer jusqu'à 4 numéros d'urgence,
  - Message d'urgence personnalisable ou texte existant en 3 langues (anglais, français, allemand).
- ▶ Réglage volume de sonnerie.
- ▶ Réglage volume haut-parleur (5 niveaux).
- ▶ Technologie GAP.
- ▶ Autonomie en mode veille : 60 heures Autonomie en utilisation : 5 heures.

- ▶ Le SOS-PRO 295 se recharge automatiquement lorsqu'il est placé sur sa base.
- ▶ Portée 200m en champ libre et 30m en intérieur
- ▶ Poids du récepteur : 61 g
- ▶ Alimentation : adaptateur secteur (fourni) et batterie Ni-MH 2,4 V 500 mA (incluse + batterie pendentif)

Garantie : 2 ans



Possibilité de conversation mains libres avec le médaillon SOS-PRO 295

19 40 110 000

## TÉLÉPHONE AMPLIDECT COMBI 295 ET COMBI-PHOTO 295

2 modèles : téléphone filaire avec le combiné AMPLIDECT295 AD ou le combiné PHOTODECT295.

### Appeler/Répondre (base)

- ▶ Compatible appareil auditif.
- ▶ Réglage du volume de réception jusqu'à 30dB.
- ▶ 4 mémoires directes sur la base dont 3 à personnaliser avec des photos.
- ▶ Clavier : Larges touches et bip touche.

### Écran LCD (combiné + base)

- ▶ Rétro-éclairé blanc.
- ▶ Afficheur : Alphanumérique / 1 ligne combiné, 3 lignes base / Taille des caractères : 7mm.
- ▶ Dimensions : 40x30mm combiné, 80 x 43 base.
- ▶ Sélection entre 6 langues : Français, Anglais, Allemand, Italien, Espagnol et Russe.
- ▶ Indication du temps de communication.

### Répondeur

- ▶ 15 minutes d'enregistrement.
- ▶ 2 annonces d'accueil.

### Sonnerie

- ▶ Sonneries puissantes : jusqu'à 75dB sur le combiné et 80dB sur la base.
- ▶ 10 sonneries sur base et 10 sur combiné.

### Multi combinés

- ▶ Localisation du combiné.
- ▶ Conférence à 3.

### Technique

- ▶ Téléphone DECT.
- ▶ Mémoire permanente.
- ▶ Numérotation fréquence vocale / décimale.

### Dimensions :

- Combiné : 172x55x25 mm.
- ▶ Autonomie en veille : 2 jours.
- ▶ Autonomie en conversation : 8 heures.
- ▶ Compatible GAP.

- ▶ Portée :
  - Jusqu'à 50m en intérieur,
  - Jusqu'à 300m en champ libre.
- ▶ Montage mural.

### Identification d'appel (suivant abonnement opérateur téléphonique) sur la base.

- ▶ Présentation du nom en mode raccroché (type 1) et en conversation (type 2).
- ▶ 20 numéros entrants.
- ▶ Alimentation : adaptateur secteur (fourni) et batterie NI-MH 2,4 V (incluse)

Garantie : 2 ans



Combiné au choix

1 Téléphone filaire + combiné sans fil AMPLIDECT 295

19 40 083 001

2 Téléphone filaire + combiné sans fil PHOTODECT 295

19 40 111 000

NOUVEAU

### TÉLÉPHONE SERENITIES 100 AVEC BRACELET ALARME DÉTECTION CHUTE

- ▶ Réglage du volume de réception jusqu'à 40dB.
- ▶ 4 niveaux de sonneries : Off / Low / Medium / High jusqu'à 80 dB.
- ▶ 3 mémoires photos directes.
- ▶ 10 mémoires indirectes.
- ▶ Clavier à grosses touches avec rétro éclairage.
- ▶ 6 langues : Anglais, Français, Allemand, Néerlandais, Italien et Espagnol.
- ▶ Appel SOS d'urgence avec le bouton SOS du téléphone ou celui du bracelet.
- ▶ Fourni avec un bracelet alarme avec détection de chute.

Garantie : 2 ans



19 40 182 001

Produits associés

Bracelet alarme VBC4 19 40 088 000

geemarc



### TÉLÉPHONE SERENITIES 100 AVEC BRACELET TÉLÉCOMMANDE SOS

- ▶ Réglage du volume de réception jusqu'à 40 dB.
- ▶ Réglage de la tonalité de réception jusque 5 niveaux.
- ▶ 5 numéros d'appel d'urgence personnalisables.
- ▶ 3 mémoires photos directes.
- ▶ Mains libres.
- ▶ Écran large rétro-éclairé blanc.
- ▶ Fourni avec une télécommande SOS waterproof, portée 20 à 30 m.

Alimentation : adaptateur secteur (fourni)

Dimensions : L. 18,5 x l. 20 x H. 5 cm

Garantie : 2 ans



19 40 181 000

Produits associés

Bracelet alarme 19 40 063 000

geemarc



### TÉLÉPHONE FILAIRE PHOTOPHONE™ 110

À touches personnalisables.

- ▶ Compatible appareil auditif.
- ▶ Sonneries puissantes (85dB) réglables sur 3 niveaux : Haut / Bas / Arrêt.
- ▶ Flash lumineux de sonnerie.
- ▶ Réglage du volume de réception jusqu'à 30dB.
- ▶ Mains libres.
- ▶ 8 touches mémoires directes personnalisables.
- ▶ Clavier à larges touches (caractères 12mm).
- ▶ Contraste élevé blanc sur fond noir.

Dimensions : L. 19 x l. 20 x H. 9 cm

Garantie : 2 ans



geemarc

19 40 184 000



### TÉLÉPHONE FILAIRE CL100

- ▶ Compatible appareil auditif.
- ▶ Réglage du volume de réception jusqu'à 30 dB.
- ▶ Réglage de la tonalité de réception jusqu'à 10 dB.
- ▶ Niveau de sonnerie : 85 dB dont 10 dB avec les piles (non fournies).
- ▶ 3 mémoires d'urgence - 9 mémoires directes.
- ▶ Clavier larges touches - Caractères 14 mm.
- ▶ Montage mural.

Alimentation : sans adaptateur secteur

Dimensions : L. 21 x l. 20 x H. 10 cm

Garantie : 2 ans



19 40 059 000

geemarc

### TÉLÉPHONE FILAIRE DALLAS 20

- ▶ Compatible appareil auditif.
- ▶ Volume de réception jusque 25 dB.
- ▶ Sonnerie puissante réglable jusqu'à 70 dB.
- ▶ 3 mémoires directes.
- ▶ Écran LCD avec rétro-éclairage blanc.
- ▶ PC code : pour Pabx (programmation de numéro pour sortir du standard).

Alimentation : 3 piles AA (non fournies)

Dimensions : L. 20 x l. 19,5 x H. 8 cm

Garantie : 2 ans



19 40 164 000

geemarc

### TÉLÉPHONE GRANDES TOUCHES PERSONNALISABLES

3 touches d'accès rapide personnalisables.

- ▶ Grandes touches lisibles pour composer les numéros.
- ▶ Répertoire téléphonique 10 mémoires.
- ▶ 3 touches d'accès rapide et personnalisables.
- ▶ Avertisseur lumineux d'appel.
- ▶ Témoin de prise de ligne.
- ▶ Touche de mise en attente musicale.
- ▶ Volume de la sonnerie et du haut parleur réglables.

Dimensions : L. 21 x l. 16 x P. 8 cm

Poids : 530 g

Garantie : 2 ans

LBS  
MÉDICAL



19 40 429 000

## TÉLÉPHONE FILAIRE CL9000

Téléphone appel d'urgence 4G avec télécommande SOS et emplacement carte NANO SIM.

- ▶ Fonction 4G ne nécessitant pas de brancher le téléphone à une prise téléphonique.
- ▶ Peut être déplacé dans toute la maison.
- ▶ Compatible appareil auditif.
- ▶ Volume de réception réglable jusqu'à 40 dB.
- ▶ Indicateur d'appel avec LED + icône + message à l'écran.
- ▶ Répertoire de 500 numéros, capacité de stockage de 200 messages sur téléphone.
- ▶ Écran rétro-éclairé blanc.
- ▶ Fonction télécommande SOS étanche : contrôle par une seule touche avec indicateur LED.
- ▶ Jusqu'à 5 numéros d'urgence programmables.
- ▶ Permet la prise en ligne en mode mains libres à distance et de raccrocher.
- ▶ Annonce SOS vocale personnalisable.
- ⚡ Alimentation : adaptateur secteur (fourni) ou batterie rechargeable
- 📏 Dimensions : L. 19,5 x l. 18 x H. 7 cm
- 🛡️ **Garantie : 2 ans**



Peut être déplacé dans toute la maison grâce à sa clé 4G !

19 40 129 000

## TÉLÉPHONE PORTABLE CL8700

Téléphone portable à clapet 4G amplifié avec appareil photo.

- ▶ Volume de réception jusqu'à 40dB, sonnerie jusqu'à 80dB.
- ▶ Compatible appareil auditif M4/T4.
- ▶ Réseau 4G.
- ▶ Indicateur appels/messages sur façade extérieure.
- ▶ Répertoire 2000 contacts sur le téléphone, 250 sur carte SIM.
- ▶ 2 mémoires directes +1 touche I.C.E + 1 touche SOS avec système de géolocalisation.
- ▶ Écran LCD couleur -2.8".
- ▶ Appareil photo 2MP, guide vocal et mains libres.
- ▶ Dimensions téléphone ouvert : L. 21 cm
- ▶ Dimensions téléphone fermé : L. 11 x l. 5,5 x H. 1,5 cm
- ▶ Fourni avec socle de recharge, câble USB Type-C, adaptateur secteur, écouteurs USB Type-C.
- ⚡ Alimentation : 1 batterie lithium-ion avec adaptateur secteur (fourni)
- 🛡️ **Garantie : 2 ans**



19 40 163 000

## TÉLÉPHONE FILAIRE CL610

Téléphone appel d'urgence amplifié avec télécommande SOS.

- ▶ Volume de réception jusqu'à 40dB.
- ▶ Volume de sonnerie jusqu'à 90 dB.
- ▶ 3 mémoires directes avec photos.
- ▶ Télécommande SOS avec prise de ligne en mode mains libres à distance.
- ▶ Jusqu'à 30 numéros d'urgence à programmer.
- ▶ Montage mural possible avec support (inclus).
- ⚡ Alimentation : 4 piles AA (fournies) ou secteur
- 📏 Dimensions : L. 19,5 x l. 18 x H. 7 cm
- 🛡️ **Garantie : 2 ans**



19 40 175 000

## TÉLÉPHONE PORTABLE CL8600

Téléphone portable 4G amplifié avec grand écran et appareil photo.

- ▶ Volume de réception jusqu'à 40dB, sonnerie jusqu'à 80dB.
- ▶ Réseau 4G.
- ▶ Compatible appareil auditif M4/T4.
- ▶ 2 mémoires directes +1 touche I.C.E + 1 touche SOS avec système de géolocalisation.
- ▶ Répertoire : 2000 contacts sur le téléphone, 250 sur la carte SIM.
- ▶ Grand écran LCD couleur -2.8".
- ▶ Appareil photo 2MP, guide vocal et mains libres.
- ▶ Fonction ICE "In case of emergency".
- ▶ Fourni avec socle de recharge, câble USB Type-C, adaptateur secteur, écouteurs USB Type-C.
- ⚡ Alimentation : 1 batterie lithium-ion avec adaptateur secteur (fourni)
- 📏 Dimensions : L. 14 x l. 5,5 x H. 1,4 cm
- 🛡️ **Garantie : 2 ans**



19 40 165 000

## TÉLÉPHONE PORTABLE CL8000

Téléphone portable 4G amplifié avec mémoires photos, bouton SOS et grand écran.

- ▶ 4 touches mémoires photos directes personnalisables.
- ▶ Volume de réception max 40dB.
- ▶ Sonnerie puissante : environ 80dB max à 1 mètre.
- ▶ Bouton SOS avec géolocalisation.
- ▶ Possibilité de géolocaliser la personne possédant le CL8000 en lui envoyant un SMS (seulement si le numéro est dans la liste SOS).
- ▶ 5 numéros programmables.
- ▶ Fourni avec socle de recharge, câble USB Type-C, adaptateur secteur, écouteurs USB Type-C.
- ⚡ Alimentation : 1 batterie lithium-ion avec adaptateur secteur (fourni)
- 📏 Dimensions : L. 14 x l. 5,5 x H. 1,4 cm
- ⚖️ Poids : 105 g (avec batterie)
- 🛡️ **Garantie : 2 ans**



19 40 177 000

**NOUVEAU**

## DISPOSITIF 4G CL2000 POUR TÉLÉPHONE FIXE

- ▶ Cette solution 4G offre un accès à l'Internet à haut débit via un réseau cellulaire 4G.
- ▶ Elle peut être utilisée à domicile, au bureau et dans d'autres endroits disposant d'un réseau 4G fiable.
- ▶ Elle permet de raccorder un téléphone au connecteur RJ11 n'importe où dans une zone couverte par la 4G.
- ▶ Fonctionne avec tous les opérateurs.
- ▶ Batterie de secours en cas de panne : 10 heures en utilisation, 40 heures en veille.
- ▶ Alimentation : Prise USB Type-C pour l'alimentation (seul le câble USB Type-C est inclus)
- ▶ Dimensions : L. 11,5 x 1,11 x H. 2,6 cm ; H. 17 cm (antenne)
- ▶ **Garantie : 2 ans**

geomarc



19 40 186 000

## TÉLÉCOMMANDE UNIVERSELLE TV10

- ▶ Avec clavier numérique spécialement conçu pour être très simple à utiliser.
- ▶ Zappez ou ajustez le volume de votre télévision grâce à ses larges touches programmables.

### Caractéristiques :

- 19 touches programmables.
- Possibilité d'appairer une télécommande sur la position 1 et une deuxième télécommande sur la position 2.

- ▶ Alimentation : 2 piles AAA LRO3 1,5 V (non fournies)

▶ **Garantie : 2 ans**



geomarc

19 40 112 000

## TÉLÉCOMMANDE TV PHOTO 100

- ▶ Télécommande universelle infrarouge avec 10 mémoires photos.
- ▶ 20 touches de fonction dont 10 avec photos personnalisables.
- ▶ Possibilité de mémoriser une chaîne de 1 à 3 chiffres par touches personnalisables.
- ▶ Téléchargement du logiciel via le cordon USB/jack 3,5 mm (fourni).
- ▶ 2 modes disponibles : numérotation classique et mémoire photo.
- ▶ LED d'indication du mode sélectionné.
- ▶ Dimensions : L. 21 x 1,6 x H. 2,6 cm
- ▶ Poids : 130 g (avec piles)

geomarc

19 40 178 000



## TÉLÉCOMMANDE UNIVERSELLE VERTICALIS

- ▶ Conçue et développée pour simplifier l'utilisation des commandes de la télévision et d'un deuxième appareil à choix.
- ▶ En position verticale elle favorise la préhension de la télécommande.
- ▶ En position horizontale elle se maintient lors de l'appui sur les touches.
- ▶ Équipée d'une dragonne.
- ▶ Télécommande compatible avec toutes marques de télécommande d'origine à technologie Infra-Rouge.
- ▶ Équipée de 8 touches pour les principales fonctions pour éviter la confusion et le risque de dérégler les appareils.
- ▶ Grandes touches faciles d'utilisation et fort contraste pour une meilleure lisibilité.
- ▶ Pour particuliers et établissements : conçue pour placer un câble de sécurité pour une utilisation en établissement.
- ▶ Alimentation : 2 piles AAA LRO3 (non fournies)

▶ Dimensions : L. 5 x 1,15 x H. 2,8 cm

▶ Poids : 70 g

▶ **Garantie : 3 ans**

orium.



18 36 006 000

## CASQUE TV AMPLIFIÉ CL7370

- ▶ Réception stéréo.

### Ensemble des réglages facilement accessibles sur le casque :

- Réglage volume (jusqu'à 125dB spl)
- Réglage de la balance gauche/droite.
- Réglage de la tonalité.
- ▶ Micro intégré pour amplification de l'ambiance sonore.
- ▶ 2,4 GHz digitale.
- ▶ Temps de rechargement complet : 4 heures.
- ▶ Le casque se recharge automatiquement lorsqu'il est placé sur sa base.
- ▶ Portée 100 m en champs libre et 25m en intérieur.
- ▶ Entrée analogique audio (jack 3,5 mm).
- ▶ 8h d'autonomie en utilisation.

### Contenu de la boîte :

- Casque.
- Base de rechargement.
- Adaptateur secteur.
- Câble audio 1,5m jack M Stéréo 3,5 mm.
- Cordon adaptateur RCA jack F 3,5 mm de 20 cm.
- + 1 paire d'embouts d'oreillettes supplémentaires.

▶ Poids : 55 g

▶ **Garantie : 2 ans**

geomarc



1 Casque TV amplifié CL7370 19 40 154 000

### Produits associés

2 Casque additionnel pour casque TV amplifié CL7370 19 40 155 000



**NOUVEAU**

## HORLOGE ANALOGIQUE AVEC ÉCRAN NUMÉRIQUE VISO 60

- ▶ Horloge analogique avec grand afficheur numérique.
- ▶ Réglage automatique de l'heure.
- ▶ Fixation murale ou sur pied.
- ▶ Affichage du jour de la semaine et du moment de la journée ou affichage du jour, du mois et de l'année.
- ▶ Alternance entre les 2 formats d'affichage réglable de 5 à 60 secondes.
- ▶ Affichage 12/24 heures sur l'écran numérique.
- ▶ 14 langages disponibles (Français, Anglais, Allemand, Italien, Espagnol, Néerlandais, Portugais, Suédois, Norvégien, Danois, Finnois, Polonais, Tchèque et Hongrois).
- ⚡ Alimentation : 3 piles AA (non fournies)
- 📏 Dimensions : Ø 35 x P. 4,5 cm
- ⚖️ Poids : 800 g
- 🛡️ Garantie : 2 ans



- ① Blanc 06 19 011 010 (non fournies)
- ② Jaune 06 19 011 080

## HORLOGE SILENCIEUSE CONTRASTE Ø 40 CM

Parfait contraste pour les personnes ayant des troubles de la vision.

- ▶ Une horloge apportant du confort de lecture à l'utilisateur ainsi qu'une excellente lisibilité même de loin : fort contraste entre le cadran noir, les chiffres et les aiguilles jaunes.
- ▶ Grand diamètre et graduations intérieures : convient dans de grandes pièces.
- ▶ Boîtier en ABS anti-choc.
- ▶ Verre protection en plastique (polystyrène) : ne casse pas, convient dans des bâtiments type scolaires, hospitaliers, laboratoires...
- ▶ Mouvement QUARTZ SWEEP : balayage automatique, donc mouvement silencieux.
- ⚡ Alimentation : 1 pile AA LR6 (fournie)
- 📏 Dimensions : Ø 40 x P. 5 cm
- ⚖️ Poids : 800 g
- 🛡️ Garantie : 3 ans



orium.



06 19 035 000

## HORLOGE SILENCIEUSE CONTRASTE Ø 30 CM

Excellente lisibilité même de loin.

- ▶ Horloge analogique avec cadran noir et chiffres jaunes, faciles à lire même de loin.
- ▶ Boîtier en ABS anti-choc et verre de protection minéral.
- ▶ Mouvement QUARTZ SWEEP : balayage automatique avec mouvement silencieux. Elle peut être installée dans tout type de pièce telle qu'une chambre.
- ⚡ Alimentation : 1 pile AA LR6 (fournie)
- 📏 Dimensions : Ø 30 x P. 3 cm
- ⚖️ Poids : 578 g
- 🛡️ Garantie : 3 ans



orium.

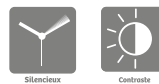

Parfait contraste pour les personnes ayant des troubles de la vision.

06 19 025 000

## HORLOGE ANALOGIQUE ET CAPTEUR DE CO2 QUAELIS 15

Horloge et mesureur de qualité de l'air intérieur.

- ▶ Horloge analogique.
- ▶ Surveillance du CO2.
- ▶ Indicateurs visuels pédagogiques.
- ▶ Grande autonomie : jusqu'à 1 an.
- ▶ Double fixation : à poser ou murale.
- ⚡ Alimentation : 1 pile LR06 + 3 piles LR20 (non fournies)
- 📏 Dimensions : Ø 35 cm
- ⚖️ Poids : 960 g
- 🛡️ Garantie : 2 ans

YouTube



orium.



06 19 049 000

## HORLOGE RONDE MURALE À LED ROUGE

- ▶ Excellente visibilité grâce à sa taille et la taille des LED rouges.
- ▶ Larges chiffres de 5 cm de hauteur.
- ▶ Affichage de l'heure, des minutes et secondes par aiguilles.
- ▶ Design sobre, moderne et élégant.
- ⚡ Alimentation : secteur 5V/500mA pour LED et pile AA - 1,5 V pour horloge (non fournie)
- 📏 Dimensions : Ø 30,5 x P. 6,8 cm
- ⚖️ Poids : 910 g



06 19 080 000

## NOUVEAU

### HORLOGE CALENDRIER VISO 10 V2

- ▶ Horloge digitale avec calendrier.
- ▶ Réglage automatique de l'heure.
- ▶ Grand afficheur numérique.
- ▶ Fixation murale ou sur pied.
- ▶ Affichage jour, mois, et année.
- ▶ 8 langages disponibles (Français, Anglais, Allemand, Italien, Espagnol, Hollandais, Suédois, Polonais.)
- ⚡ Alimentation : 3 piles AA (non fournies)
- ✂ Dimensions : L. 26,7 x l. 18,3 x P. 2,6 cm
- 🛡 **Garantie : 2 ans**



06 19 024 000

### HORLOGE LCD

- ▶ Horloge au grand affichage et multiples fonctionnalités, écran LCD.
- ▶ Technologie Radio-Contrôlée : mise à jour automatique du calendrier et de l'heure.
- ▶ Calendrier complet disponible en 7 langues.
- ▶ Boutons de réglage ergonomiques.
- ▶ Affichage de l'heure au format 12 ou 24h.
- ▶ Alarme programmable.
- ▶ A poser ou à fixer au mur.
- ▶ Fonction calendrier.
- ▶ Affichage complet du jour, de la date, du mois et de l'année.
- ▶ Mesure de la température intérieure de -10 à 50° C.
- ▶ Mesure de l'humidité de 10% à 95%.
- ⚡ Alimentation : 4 piles AA LR06 (non fournies)
- 🏠 Poids : 970 g



06 19 084 000

### HORLOGE DST À LED EPHÉMÉRIS

#### Horloge digitale avec grand affichage complet de l'heure et du calendrier.

- ▶ Idéale pour les personnes présentant des troubles cognitifs.
- ▶ Affichage de l'heure en premier pour éviter la confusion avec l'année.
- ▶ Calendrier avec jours et mois en toutes lettres, disponible en 5 langues.
- ▶ Excellent contraste avec l'affichage LED blanc sur fond noir pour une meilleure visibilité.
- ▶ Facile d'utilisation, pas de réglage requis au démarrage.
- ▶ Réglage automatique des changements d'heure Été/Hiver.

- ▶ Fixation murale ou à poser (pieds amovibles).
- ▶ Baisse d'intensité lumineuse de 22h à 7h du matin.
- ⚡ Alimentation : secteur 230 V + pile CR2032 en cas de coupure de courant (fournie).
- ✂ Dimensions : L. 28 x l. 2,5 x H. 28 cm
- 🏠 Poids : 1,095 kg
- 🛡 **Garantie : 3 ans**



orium.



06 19 071 000

### HORLOGE DIGITALE TIMER MEETING

- ▶ Permet d'optimiser les réunions grâce à son grand affichage et sa fonction timer.
- ▶ Affichage du calendrier et gestion des réglages à distance avec sa télécommande.
- ▶ Affichage de l'heure au format 12h ou 24h.
- ▶ Affichage du calendrier : jour, date et mois.
- ▶ Affichage de la température de la pièce pour suivre et gérer le confort thermique et les économies d'énergie.

- ▶ Luminosité réglable.
- ▶ Excellent lisibilité grâce au contraste LED blanches et vertes sur fond noir.
- ⚡ Alimentation : USB (câble et adaptateur fournis) + pile CR2032 en cas de coupure de courant
- ✂ Dimensions : L. 39 x l. 3 x H. 13 cm
- 🏠 Poids : 510 g
- 🛡 **Garantie : 3 ans**

orium.



06 19 072 000

### HORLOGE RC DIGITALE AUSTIN

- ▶ Mise en œuvre facile : il suffit d'insérer les 2 piles, puis l'heure et la date se réglent automatiquement avec changement d'heure été/hiver automatique.
- ▶ Possibilité de réglage manuel de l'heure.
- ▶ Large cadran LCD : L. 16,5 x l. 9,3 cm.
- ▶ Excellente lisibilité de l'heure grâce aux grands chiffres : H. 5,6 cm.
- ▶ Température et calendrier : H. 1,7 cm.
- ▶ Affichage digital de l'heure.
- ▶ Température intérieure en °C ou °F.
- ▶ Calendrier (date/mois/jour).

- Affichage du jour de la semaine en sept langues : Anglais, Allemand, Italien, Français, Danois, Néerlandais et Espagnol.
- ▶ Affichage des phases lunaires.
- ▶ Format 12/24 h.
- ▶ Réglage du fuseau horaire de +12 h à -12 h de différence.
- ▶ Fonction alarme à répétition (sonooze) automatique 5 min.
- ▶ À poser ou à fixer au mur, pied escamotable.
- ▶ Finition tendance brillante, décorant élégamment les murs.
- ⚡ Alimentation : 2 piles AA LR6 1,5V (fournies)
- ✂ Dimensions : L. 22,9 x l. 16,2 x P. 2,7 cm
- 🏠 Poids : 380 g
- 🛡 **Garantie : 3 ans**

orium.



06 19 038 000

### HORLOGE CALENDRIER RC MEMENTO

- ▶ Mise en œuvre facile : il suffit d'insérer les 2 piles, puis l'heure et la date se réglent automatiquement avec changement d'heure été/hiver automatique.
- ▶ Horloge permettant une lecture rapide des informations grâce à l'affichage en toutes lettres du calendrier : idéale pour les personnes souffrant d'Alzheimer ou troubles cognitifs.
- ▶ Large cadran LCD : L. 16,5 x l. 9,3 cm avec grands chiffres.
- ▶ Calendrier : H. 2 cm.

- ▶ Heure : H. 2,2 cm.
- ▶ Température intérieure : H. 2 cm.
- ▶ Calendrier : jour/date/mois/année.
- ▶ Affichage du jour et mois en 8 langues : Anglais, Allemand, Italien, Français, Danois, Néerlandais, Espagnol et Polonais.
- ▶ Format 12/24 h.
- ▶ 2 alarmes.
- ▶ Format compact, peut également être utilisée comme réveil posé sur une table de chevet.
- ▶ À poser ou à fixer au mur, pied escamotable.
- ⚡ Alimentation : 2 piles AA LR6 1,5V (non fournies)
- ✂ Dimensions : L. 22,9 x l. 16,2 x P. 2,7 cm
- 🏠 Poids : 380 g
- 🛡 **Garantie : 3 ans**

orium.



06 19 039 000



## NOUVEAU

### RÉVEIL À PROJECTION

- ▶ Le réveil à projection est la solution idéale pour consulter l'heure sans avoir à vous tourner.
- ▶ Grâce à son projecteur pivotant à 180°, il affiche l'heure directement sur votre mur ou votre plafond pour une lecture facile, même dans l'obscurité.
- ▶ Compact et élégant, il dispose d'un grand écran rétroéclairé affichant l'heure, la date, le mois et la température ambiante.
- ▶ Double alarme avec 2 niveaux de volume.
- ▶ Mode week-end : l'alarme reste silencieuse le samedi et le dimanche.

- ▶ Fonction snooze : reporte l'alarme de 9 minutes.
- ▶ Réglage de la luminosité : trois niveaux au choix (fort, faible ou désactivé).
- ▶ Alimentation : secteur 240 V ou 3 piles AAA (fournies)



06 19 008 000

### HORLOGE À DATE LED

- ▶ Horloge digitale à affichage LED rouge grand format indiquant le jour, la date et l'heure
- ▶ Luminosité automatique adaptée selon la lumière du jour ou de la nuit.
- ▶ Disponible en 3 langues : français, anglais et espagnol.
- ▶ Alimentation : secteur 240 V
- ▶ Dimensions : L. 25 x l. 28 x P. 3,2 cm
- ▶ Poids : 700 g

**STAB**  
HIGH TECH PARTS



06 19 083 000

### RÉVEIL VIBREUR BLANCO

Réveil conçu pour les personnes ayant des troubles de l'audition et de la vision.

- ▶ Grandes LED pour une meilleure lisibilité : hauteur chiffres 4,6 cm.
- ▶ LED blanches sur fond noir pour un parfait contraste.

**Multiplés fonctionnalités très pratiques :**

- Vibreur sans fil pour le placer facilement à l'endroit souhaité dans le lit (ou se déplacer). Dimensions vibreur : L. 9 x l. 7,5 cm.
- 3 niveaux d'intensité de vibrations.
- 2 alarmes puissantes programmables. Sonnerie réglable sur deux niveaux : 85 dB et 102 dB. Fonction snooze réglable : de 5 à 60 min.
- 3 modes au choix : sonnerie, vibreur et sonnerie avec vibreur.
- Affichage au choix : 12 h ou 24 h.
- Luminosité de l'éclairage ajustable avec une molette ergonomique pour mieux voir ou ne pas être dérangé par l'éclairage la nuit.

- Boutons situés sur le dessus du réveil pour faciliter les réglages.
- ▶ Port USB 2.0 situé sur la face avant pour recharger un smartphone.
- ▶ Alimentation : Réveil : secteur 230 V + 1 pile CR2032 3 V (fournie) / Vibreur : 3 piles AAA LR03 1,5 V (non fournies)
- ▶ Dimensions : L. 15,5 x l. 6,5 x H. 10 cm
- ▶ Poids : 320 g
- ▶ Garantie : 3 ans

orium.



Noir 06 19 046 000

### STATION MÉTÉO HORLOGE

- ▶ Une station météo horloge intelligente, simple à utiliser possédant les fonctions suivantes : prévision météo, taux d'humidité, température, horloge, alarme et date.
- ▶ Rétro-éclairage bleu.
- ▶ Alimentation : 2 piles AA LR6 (non fournies)
- ▶ Dimensions : L. 14 x l. 8 x H. 4 cm
- ▶ Garantie : 2 ans

aidapt



15 12 043 000

### RÉVEIL PARLANT GROS BOUTON

- ▶ Une simple pression sur le bouton suffit à énoncer l'heure et la date.
- ▶ Idéale pour les personnes malvoyantes.
- ▶ Facile à programmer et à utiliser.
- ▶ Léger et mobile.
- ▶ Alimentation : 3 piles AAA (non fournies)
- ▶ Dimensions : Ø 11 x H. 7 cm
- ▶ Poids : 170 g
- ▶ Garantie : 1 an

aidapt



06 19 007 000

### MONTRE PARLANTE CASUAL

Indispensable pour les seniors.

- ▶ Fonctions complètes : annonce vocale de l'heure et de la date complète en français, fonctions calendrier et alarme (jour, date, mois et année).
- ▶ Modèle avec cadre métal brillant style chrono et un élégant bracelet cuir (réglable 6 tailles).
- ▶ Cadran à affichage analogique.
- ▶ Cadran noir, aiguilles et chiffres blancs, trotteuse rouge pour un meilleur contraste.
- ▶ Mouvement : quartz.
- ▶ Indication chiffrée des heures et des minutes.
- ▶ Indications vocales pour les réglages.
- ▶ Annonce vocale de l'heure et de la date en français (80 dB).
- ▶ Fonction alarme programmable.
- ▶ Annonce horaire programmable.
- ▶ Voix masculine.
- ▶ Alimentation : 1 pile CR2025 (fournie)
- ▶ Dimensions : L. 24 x l. 4 x P. 1 cm
- ▶ Poids : 40 g
- ▶ Garantie : 3 ans

80 dB

orium.



06 19 030 000



**NOUVEAU**

## CAMÉRA FACTICE

- ▶ Reproduit une véritable caméra de vidéosurveillance.
- ▶ Équipé d'une LED clignotante qui donne l'impression qu'un enregistrement vidéo est en cours.
- ▶ Kit et support de fixation mural inclus.
- ▶ Alimentation : 2 piles AA (non fournies)

🛡️ **Garantie : 2 ans**



1 Intérieur et extérieur	18 36 013 000
2 Extérieur	18 36 014 000

## BLOC MULTIPRISE AVEC CHARGEUR USB

- ▶ 3 prises 16A munies du système EasyEject.
- ▶ 2 ports USB type A et C.
- ▶ Interrupteur à pied pour couper l'alimentation des prises.
- ▶ 1,5 mètres de longueur de câble.

🛡️ **Garantie : 2 ans**



18 36 011 000

## DÉTECTEUR DE FUMÉE

- ▶ Montage simple et sans branchement électrique, se fixe au plafond.
- ▶ Alarme puissante supérieure à 85 dB.
- ▶ Équipé d'une pile avec 5 ans d'autonomie.
- ▶ Signal de pile faible.
- ▶ Bouton test et voyant en façade pour indiquer le fonctionnement.
- ▶ Vis et chevilles de fixation fournies.

📏 Dimensions :  
Ø 7 x P. 3,5 cm

🛡️ **Garantie : 2 ans**



À l'unité	19 40 241 000
1lot de 2	19 40 241 001

## DÉTECTEUR DE MONOXYDE DE CARBONE

- ▶ Déclenche une alarme puissante (> 85dB) pour avertir d'évacuer les lieux en cas de détection de monoxyde de carbone.
- ▶ Alerte progressive en fonction du niveau de concentration.
- ▶ Équipé d'une pile lithium avec 10 ans d'autonomie, soit la durée de vie du produit.
- ▶ Montage simple, se fixe au mur.
- ▶ Possède un signal de pile faible, un bouton test et un bouton de mise en silence ainsi que des voyants en façade qui indiquent son état de fonctionnement.

📏 Dimensions :  
L. 8,5 x l. 8,5 x P. 4 cm

🛡️ **Garantie : 2 ans**



19 40 242 000

## CARILLON SANS FIL MOBILE

- ▶ Carillon sans fil qui possède une portée radio de 100m en champ libre.
- ▶ Fonction alerte visuelle intégrée qui offre un moyen efficace pour compléter la sonnerie dans un environnement bruyant ou en cas de déficience auditive.

⚡ Alimentation : Carillon : 2 piles AA LR06 (non fournies)  
Bouton poussoir : 1 pile CR2032 (fournie)

🛡️ **Garantie : 2 ans**



18 36 012 000

## MONITEUR VIDÉO WIFI BY 110

- ▶ Ensemble de vidéo surveillance intérieure : permet de garder un œil sur ses proches.
- ▶ Mode ECO+ pour une transmission avec peu de rayonnements et une grande efficacité énergétique.
- ▶ Fonction berceuse.
- ▶ Écran LCD couleur 2,8"
- ▶ Transmission sans fil.
- ▶ Fonction interphone.
- ▶ Vision diurne et nocturne.
- ▶ Caméra HD rotative avec fonction zoom digital.
- ▶ Portée jusqu'à 300 m.
- ▶ Détection sonore, de mouvements et de température.
- ▶ Fonctionne avec une application gratuite à télécharger.
- ▶ Possibilité d'utiliser jusqu'à 4 caméras.
- ▶ Alimentation : 1 adaptateur secteur (fourni) pour la caméra / 1 batterie lithium-ion ou adaptateur secteur (fournis) pour l'unité principale
- ▶ Dimensions : Unité principale : L. 13 x l. 7,2 x H. 2,1 cm / Caméra : L. 10,8 x l. 7,4 x H. 7 cm

🛡️ **Garantie : 3 ans**



19 45 041 000



**beurer**  
healthy. life. style.



## KIT DE 3 COUVERTS PLIABLES

- ▶ Fourchette et cuillère pliables à 90° pour faciliter la prise d'aliments.
- ▶ Couteau à bascule afin de couper plus facilement les aliments.
- ▶ Prise en main facile grâce aux poignées souples très large nervurées.
- ▶ En acier inoxydable.
- ▶ Lavable au lave-vaisselle.
- ▶ Poids : 30 g



18 03 543 001



aidapt®

## CUILLÈRE FLEX ERGO

- ▶ Aide au maintien, amovible pour les personnes ne pouvant serrer.
- ▶ Matériau limitant le développement des bactéries.
- ▶ Réglable en 3 positions.
- ▶ Embout souple.
- ▶ Passage au lave-vaisselle.
- ▶ Dimensions : L. 20 x l. 5 cm



FABRICATION FRANÇAISE

18 03 257 070

## ENSEMBLE FOURCHETTE & CUILLÈRE À GRAND MANCHE

- ▶ Conçus pour les personnes ayant des difficultés de préhension.
- ▶ Grandes poignées pour une prise en main facile.
- ▶ Inclinaison de la tête verrouillable pour une utilisation plus confortable.
- ▶ Fente pour la fixation d'une sangle.
- ▶ Acier inoxydable, poignée en plastique nervurée, lavable au lave-vaisselle.
- ▶ Dimensions : L. 23,5 cm



18 03 539 000

## SANGLE DE PRÉHENSION

- ▶ Permet une meilleure préhension des couteaux, fourchettes et cuillères avec passant.
- ▶ Dimensions : L. 12,5 x l. 4 cm

aidapt®



Sangle pour couvert 18 03 290 000

## COUVERTS À COURBER SURE GRIP

- ▶ Dotés de manches en caoutchouc nervuré et confortables pour faciliter la prise en main pour les personnes dont les mouvements sont limités au niveau de la main et du bras.
- ▶ Les deux cuillères et la fourchette se courbent vers la gauche et la droite.
- ▶ La lame arrondie du couteau permet de couper avec un minimum d'efforts.
- ▶ Lavable au lave-vaisselle.
- ▶ Sans latex.
- ▶ Poids : 90 g

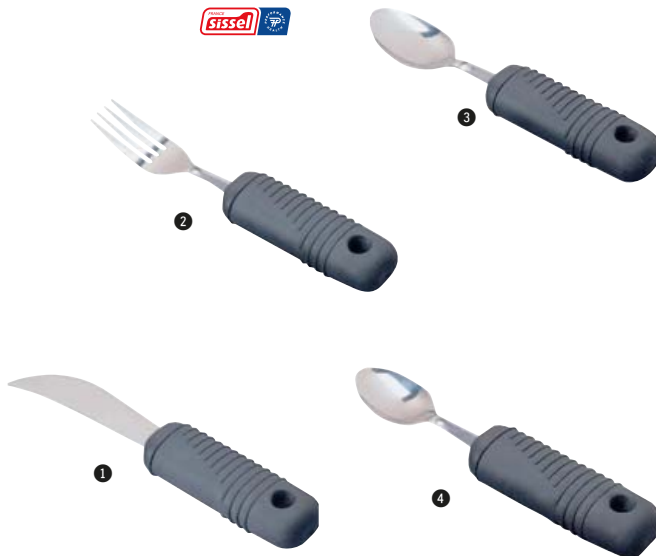

1 Couteau	18 03 340 000
2 Fourchette	18 03 343 000
3 Cuillère à soupe	18 03 342 000

4 Cuillère à café	18 03 341 000
Set de 4 couverts	18 03 344 001

## COUVERTS ERGONOMIQUES GAMME INCLUSIVE

- ▶ Aide au maintien du couvert amovible, idéal pour les personnes ne pouvant pas serrer les objets.
- ▶ Réglable selon le besoin en 3 dimensions.
- ▶ Composé de copolyester et de thermoplastique élastomère.
- ▶ Lavable au lave-vaisselle.



1 Couteau - 28,5 cm	
● Bleu	18 03 153 060
● Orange	18 03 153 090

2 Fourchette - 24,5 cm	
● Bleu	18 03 154 060
● Orange	18 03 154 090

3 Cuillère - 24 cm	
● Bleu	18 03 155 060
● Orange	18 03 155 090



## NOUVEAU

## COUVERTS SILICONE À LANIÈRE

- ▶ Muni d'une sangle ajustable permettant de garder en main en cas de faible force de préhension.
- ▶ Excellente résistance à la chaleur, aux chocs et aux aliments susceptibles de tâcher.

👤 Poids : 91 g



1	Cuillère	L. 20,7 cm	18 03 207 000
2	Fourchette	L. 20,8 cm	18 03 208 000

## COUVERTS ERGOCURVE

- ▶ Ce design incurvé du couvert permet de pouvoir manger sans plier le bras.
- ▶ Compatible avec le lave-vaisselle sans détergent abrasif.
- ▶ Non adapté au four traditionnel.



1	Couteau - L. 12 x 1,2 cm - 34 g
●	Noir 18 03 193 030
●	Rouge 18 03 193 180
2	Cuillère à soupe - L. 17 x 1,2 cm - 36 g
●	Noir Droitier 18 03 191 030
●	Rouge Droitier 18 03 191 180
●	Noir Gaucher 18 03 194 030
●	Rouge Gaucher 18 03 194 180
3	Fourchette - L. 17 x 1,2 cm - 36 g
●	Noir Droitier 18 03 192 030
●	Rouge Droitier 18 03 192 180
●	Noir Gaucher 18 03 195 030
●	Rouge Gaucher 18 03 195 180
4	Sangle lacet L. 45,7 cm 3g 18 03196 000

## COUVERTS ERGOGRIP

- ▶ Possède un large manche incurvable qui permet une excellente prise en main.
- ▶ Résiste à la corrosion et oxydation.
- ▶ Résistant à la chaleur, aux chocs, aux rayures et aux aliments susceptibles de tâcher exceptionnellement.
- ▶ Compatible avec le lave-vaisselle sans détergent abrasif.



1	Couteau - L. 21,8 cm - 82 g
●	Noir 18 03 175 030
●	Rouge 18 03 175 180
2	Cuillère - L. 21 cm - 80 g
●	Noir 18 03 176 030
●	Rouge 18 03 176 180
3	Cuillère à soupe - L. 19,8 cm - 81 g
●	Noir 18 03 179 030
●	Rouge 18 03 179 180
4	Fourchette - L. 20,5 cm - 75 g
●	Noir 18 03 178 030
●	Rouge 18 03 178 180
5	Cuillère à café - L. 19 cm - 70 g
●	Noir 18 03 177 030
●	Rouge 18 03 177 180
6	Sangle scratch L. 23,2 cm 5g 18 03 174 000

## CUILLÈRE SILICONE

- ▶ En inox, recouvert sur le cuilleron de silicone pour prévenir en cas de tremblements des blessures aux lèvres et gencives.
- ▶ Excellente résistance à la chaleur, aux chocs et aux aliments susceptibles de tâcher.
- ▶ Pour une plus grande longévité, lavage à la main à privilégier.



1	Cuillère 14 cm - 27 g
●	Orange 18 03 203 090
●	Vert 18 03 203 070
○	Blanc 18 03 203 010
2	Cuillère 18 cm - 22 g
●	Orange 18 03 202 090
●	Vert 18 03 202 070
○	Blanc 18 03 202 010

## KIT DE 4 COUVERTS NOIRS

- Parfaits pour des personnes ayant une préhension limitée ou une difficulté à bouger les doigts et les poignées.
- Conçus en acier inoxydable et en fines finitions plastiques pour les poignées.
- Très léger.
- Dimensions : L. 18,5 cm (sauf couteau 21 cm)
- Poids : 215 g



18 03 457 001

## COMBINÉ COUTEAU-FOURCHETTE NELSON

- Combiné couteau-fourchette conçu pour manger d'une seule main. La lame en acier s'utilise en faisant un mouvement de balancier tandis que le bout dentelé sert de fourchette.
- La lame à proximité du manche n'est pas aiguisée.
- Dimensions : L. 10 cm
- Poids : 54 g



18 03 424 000

## COUVERTS COMBINÉS QUEENS

- Couverts adaptés pour manger d'une main.
- En acier avec manches standard compensés en plastique ABS, cylindriques pour une bonne prise en main.
- Combiné cuillère-fourchette : s'utilise comme cuillère ou fourchette. Les rebords coupent la nourriture.
- Combiné couteau-fourchette : pour manger d'une seule main. La lame s'utilise en faisant un mouvement de balancier tandis que le bout dentelé sert de fourchette. La lame à proximité du manche n'est pas aiguisée.
- Passé au lave-vaisselle.
- Dimensions : L. 10 x Ø 3 cm

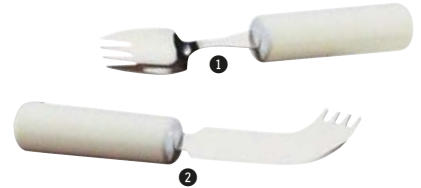

1 Combiné cuillère-fourchette 45 g 18 03 431 010  
2 Combiné couteau-fourchette 55 g 18 03 432 010

## COUVERTS MANCHES COURBÉS QUEENS

- Particulièrement adaptés aux personnes ayant une mobilité réduite du poignet, ces couverts courbés sont en acier inoxydable et en plastique léger.
- Les manches compensés en plastique ABS sont légers et cylindriques pour une bonne prise en main.
- Évitent la torsion du poignet.
- La lame du couteau est à angle droit avec le manche et fonctionne par un mouvement de bascule.
- La fourchette et la cuillère existent dans des modèles pour gaucher ou droitier.
- Passé au lave-vaisselle.

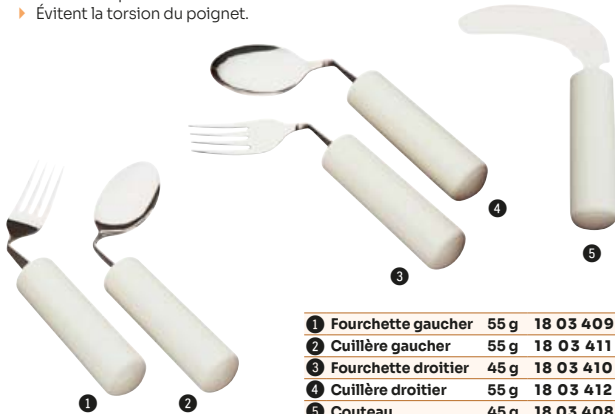

1 Fourchette gaucher 55 g 18 03 409 010  
2 Cuillère gaucher 55 g 18 03 411 010  
3 Fourchette droitier 45 g 18 03 410 010  
4 Cuillère droitier 55 g 18 03 412 010  
5 Couteau 45 g 18 03 408 010

## COUVERTS STANDARDS QUEENS

Pour les personnes ayant une préhension limitée.

- En acier inoxydable.
- Manches compensés en plastique ABS cylindriques pour une bonne prise en main.
- Passé au lave-vaisselle.
- Dimensions : L. 10 x Ø 3 cm
- Poids : 45 g



1 Couteau 18 03 427 010  
2 Fourchette 18 03 428 010  
3 Cuillère à soupe 18 03 429 010  
4 Cuillère enfant 18 03 430 010  
5 Cuillère à café 18 03 458 010

## KIT DE 4 COUVERTS AVEC MANCHE EN MOUSSE GRIS

- Ces couverts avec un manche en mousse sont montés sur une tige en plastique, enveloppée de façon hygiénique dans un manche en mousse gris clair.
- Couverts très légers.
- Destinés aux personnes avec une faible préhension et/ou peu de force dans le bras.
- Mousse à cellules fermées, crantée et confortable qui épouse la forme des doigts.
- Peut s'utiliser sans plier le poignet.
- Dimensions : L. 11,5 x Ø 3 cm
- Poids : 151 g
- Garantie : 1 an



18 03 459 001

## COUVERTS COURBÉS AVEC MANCHE EN MOUSSE GRIS

Pour les personnes avec mouvements du poignet et bras limités.

- Couverts très légers.
- Mousse à cellules fermées, crantée et confortable.
- Évitent la torsion du poignet.
- Lame du couteau coudée à 90°.
- Fourchettes et cuillères pliées à 40°.
- Dimensions : L. 11,5 x Ø 3 cm



1 Fourchette droitier 40 g 18 03 462 000  
2 Cuillère droitier 46 g 18 03 464 000  
3 Couteau courbe 45 g 18 03 460 000  
4 Fourchette gaucher 40 g 18 03 461 000  
5 Cuillère gaucher 46 g 18 03 463 000



## NOUVEAU

### VERRE À EAU

- ▶ Verre en silicone.
- ▶ Excellente résistance à la chaleur, aux chocs et aux aliments susceptibles de tâcher.
- ▶ Compatible avec le lave-vaisselle sans détergent abrasif.
- ▶ Compatible avec le micro-ondes.
- ✂ Dimensions : H. 9,3 cm
- 📏 Poids : 96 g
- 📏 Contenance : 30 cl

PLASTOREX



18 03 198 000

### GOBELET EMPILABLE

- ▶ Gobelet en copolymère résistant à la chaleur, aux chocs, aux rayures ainsi qu'aux aliments susceptibles de tâcher.
- ▶ Aspect qualitatif, état de surface brillant et transparent qui facilite le séchage du produit après lavage.
- ▶ Lavable au lave-vaisselle.
- ▶ Compatible avec le micro-ondes.
- ✂ Dimensions : L. 6,3 x l. 6,3 x H. 8,5 cm
- 📏 Poids : 48 g
- 📏 Contenance : 16 cl

PLASTOREX



18 03 185 060

### VERRE ERGONOMIQUE

- ▶ Verre ergonomique pour boissons froides ou chaudes.
- ▶ Forme arrondie non lisse pour une meilleure prise en main.
- ▶ Passe au micro-ondes, au congélateur et au lave-vaisselle.
- ✂ Dimensions : Ø 7 X H. 9,5 cm
- 📏 Poids : 52 g



Ø 7 X H. 9,5 cm

1	Transparent	18 03 695 000
2	Bleu	18 03 695 060
3	Violet	18 03 695 190
4	Orange	18 03 695 090

#### Produits associés

5	Couvercle	Petite ouverture - Ø 0,6 cm	18 03 696 000
	Couvercle	Grande ouverture - Ø 1 cm	18 03 697 000
6	Anse pour verre de cuisine		18 03 293 000

### VERRE À DÉCOUPE NASALE BLEU

- ▶ Verre à découpe nasale ergonomique pour boire en limitant les gestes amples.
- ▶ Permet de boire en gardant la tête droite grâce à sa large découpe spéciale laissant passer le nez.
- ▶ Sans bisphénol A, sans phtalate.
- ▶ Dimensions : Ø 7,2 x H. 10 cm
- 📏 Contenance : 16 cl



18 03 256 060

### VERRE À DÉCOUPE NASALE

- ▶ Permet de boire en bougeant le moins possible la tête et sans plier le cou.
- ▶ Utilisation pour boissons froides ou chaudes.
- ▶ Passe au micro-ondes et au lave-vaisselle.
- ✂ Dimensions : H. 12,2 cm
- 📏 Poids : 42,43 g
- 📏 Contenance : 20 cl



18 03 692 000

### GOBELET ANTI-DÉRAPANT

- ▶ Gobelet en mélamine résistant à la chaleur, aux chocs, aux rayures et aux aliments susceptibles de tâcher.
- ▶ Aspect qualitatif, finition soignée.
- ▶ Dessous du gobelet anti-dérapant.
- ▶ Lavable au lave-vaisselle.
- ▶ Non compatible avec le micro-ondes.
- 📏 Poids : 73 g
- 📏 Contenance : 16 cl

PLASTOREX



L. 6,7 x l. 6,7 x H. 8 cm

1	Blanc et bleu	18 03 183 060
2	Blanc et orange	18 03 183 090
3	Blanc et vert	18 03 183 070



## COUVERCLE À BEC SILICONE

- ▶ La souplesse de ce couvercle en silicone avec bec verseur lui permet de s'adapter sur plusieurs types de gobelets.
- ▶ Il empêche les éclaboussures ainsi que les déversements.
- ▶ Il protège également contre d'éventuels impacts au moment de la mise en bouche.
- ▶ Compatible avec le lave-vaisselle sans détergent abrasif.
- 📏 Dimensions : Ø 6,6 x 7,4 cm
- 📖 Poids : 18 g

PLASTOREX



**NOUVEAU**

18 03 204 000



## VERRE ERGONOMIQUE EMPLACEMENT PAILLE

- ▶ Verre à découpe nasale ergonomique pour boire en limitant les gestes amples, deux poignées, emplacement pour y déposer une paille.
- ▶ Fabrication en thermoplastique dur très résistant.
- ▶ Peut contenir des boissons chaudes, n'excédant pas 70/80° C.
- ▶ Lavable au lave-vaisselle.
- ▶ Paille non fournie.
- ▶ Emboîtable.
- ▶ Sans bisphénole A - sans phtalate.
- 📏 Dimensions : Ø 7,2 x H. 10 cm
- 📖 Contenance : 16 cl



18 03 152 060

## VERRE POUR MALADE

- ▶ Polypropylène translucide.
- ▶ Graduation tous les 50 ml.
- ▶ Lavable en machine à 60°C.
- 📏 Contenance : 250 ml

DM Classe 1



18 03 013 010

## VERRE AVEC BEC VERSEUR

- ▶ Verre avec couvercle amovible.
- ▶ Passe au lave-vaisselle.
- ▶ Gradué.
- 📏 Contenance : 20 cl



18 03 297 000

## VERRE PAILLE

- ▶ Permet aux personnes alitées de boire en toute tranquillité.
- ▶ Passe au lave-vaisselle.
- 📏 Contenance : 25 cl



18 03 295 000

## VERRE/TASSE À 2 BECS

- ▶ Fourni avec deux couvercles à long bec, l'un avec une petite ouverture pour les liquides et l'autre avec une ouverture plus grande pour les aliments mi-solides.
- 📏 Dimensions : L. 7 x l. 6 x H. 16,7 cm
- 📖 Poids : 49 g
- 📏 Contenance : 25 cl



18 03 485 000

## TASSE/GOBELET À 2 BECS

- ▶ Livré avec deux becs suceurs pour les liquides et les aliments semi-solides.
- ▶ Passe au lave-vaisselle.
- 📏 Dimensions : L. 8 x l. 7 x H. 11,5 cm
- 📖 Poids : 46 g
- 📏 Contenance : 20 cl



18 03 486 060

## TASSE TRIPODE À BEC NON REPLIABLE

Avec couvercle à bec pour adulte.

- ▶ Gobelet en copolyester résistant à la chaleur, aux chocs, aux rayures ainsi qu'aux aliments susceptibles de tâcher.
- ▶ Aspect qualitatif, état de surface brillant et transparent qui facilite le séchage du produit après lavage.
- ▶ Lavable au lave-vaisselle.
- ▶ Compatible avec le micro-ondes.
- 📖 Poids : 170 g
- 📏 Contenance : 25 cl

PLASTOREX



L. 13 x l. 13 x H. 12 cm

- |   |                 |               |
|---|-----------------|---------------|
| 1 | Blanc           | 18 03 180 010 |
| 2 | Blanc et bleu   | 18 03 180 060 |
| 3 | Blanc et orange | 18 03 180 090 |



**NOUVEAU**

**TASSE ERGONOMIQUE**

- ▶ Tasse possédant deux larges anses pour faciliter la prise à deux mains.
- ▶ Munie d'un couvercle à bec fixe incurvé agrémenté d'un joint silicone.
- ▶ Bec à petite ouverture pour un débit réduit.
- ▶ Compatible avec le lave-vaisselle sans détergent abrasif.
- ▶ Compatible avec le micro-ondes.
- ▶ Non adapté au four traditionnel.

📏 Poids : 175 g  
📏 Contenance : 14 cl



Ø 8 x H. 13,3 cm	
1	Bleu 18 03 189 060
2	Rouge 18 03 189 180
3	Vert 18 03 189 070



**TASSE ANTI-REFLUX**

- ▶ Facilite la prise en main.
- ▶ Système anti-fuite et anti-étouffement.
- ▶ Excellente résistance à la chaleur, aux chocs et aux aliments susceptibles de tâcher.
- ▶ Compatible avec le lave-vaisselle sans détergent abrasif.
- ▶ Passage au micro-ondes.

📏 Poids : 293 g  
📏 Contenance : 40 cl



18 03 228 000

**VERRE HENROCUP AVEC COUVERCLE**

- ▶ Conçu pour répondre aux besoins des personnes souffrant d'une perte de force ou de troubles de la coordination.
- ▶ Doté de deux larges poignées, offrant une prise en main sûre et confortable.
- ▶ Permet de boire sans avoir à fléchir le cou.
- ▶ Le fond large et stable du gobelet limite les risques de renversement lorsqu'il est posé sur la table.
- ▶ Passe au lave-vaisselle jusqu'à 65°C.

📏 Poids : 152,2 g (verre + couvercle)  
📏 Contenance : 23 cl



Ø 7,5 x H. 9 cm	
1	Transparent 18 03 698 000
2	Vert 18 03 698 070
3	Bleu 18 03 698 060

**TASSE ANTI-RENVERSEMENT KENNEDY**

- ▶ Tasse graduée, anti-fuite possède une large anse pour faciliter la prise en main, ainsi qu'un couvercle à visser muni d'un bec inversé permettant l'insertion d'une paille.
- ▶ Compatible avec le lave-vaisselle sans détergent abrasif.
- ▶ Compatible avec le micro-ondes.
- ▶ Résiste aux chocs et à la chaleur.
- ▶ Non adapté au four traditionnel.

📏 Dimensions : Ø 11,3 x H. 12,5 cm  
📏 Poids : 71 g  
📏 Contenance : 20 cl



18 03 188 000

**GOBELET 2 ANSES HOMECRAFT**

**Grandes poignées ergonomiques.**

- ▶ Graduations imprimées sur la timbale.
- ▶ Lavable au lave-vaisselle, sauf son couvercle qui doit être nettoyé séparément à l'eau chaude savonneuse.

📏 Poids : 158 g  
📏 Contenance : 270 ml



par 2 18 03 334 001

**TASSE À 2 ANSES CARING**

- ▶ Base large et stable.
- ▶ 2 grandes poignées profilées et inclinées.
- ▶ Inclus un couvercle avec petite ouverture en bec.
- ▶ Passe au micro-ondes.
- ▶ Lavable au lave-vaisselle jusqu'à une température de 85°C.

📏 Poids : 176 g  
📏 Contenance : 30 cl



18 03 230 000

**TASSE PLASTIQUE TRANSPARENT 2 ANSES**

- ▶ Gobelet avec deux grandes poignées, un couvercle avec bec verseur et une large base.
- ▶ Fabriqué à partir de matériaux de qualité alimentaire.
- ▶ Passe au lave-vaisselle et au micro-ondes.

📏 Dimensions : L. 14 x l. 9 x H. 12 cm  
📏 Poids : 130 g  
📏 Contenance : 40 cl



18 03 079 000



**NOUVEAU**

**PLASTOREX**

## REBORD D'ASSIETTE

- ▶ Rebord d'assiette incurvé, léger et flexible s'adapte aux assiettes de 20 à 30 cm.
  - ▶ Se fixe facilement grâce à ses 3 clips.
  - ▶ Idéal pour les personnes se nourrissant avec une seule main.
  - ▶ Compatible avec le lave-vaisselle sans détergent abrasif.
  - ▶ Compatible avec le micro-ondes.
  - ▶ Non adapté au four traditionnel.
- 📏 Dimensions : L. 20 x l. 20 x H. 3 cm  
 📊 Poids : 25 g



18 03 190 000

## ASSIETTE COMPARTIMENTÉE

- ▶ Assiette pour adulte, munie d'une ventouse très résistante.
  - ▶ Fournie avec un accessoire permettant de réduire un grand compartiment en deux.
  - ▶ Excellente résistance à la chaleur, aux chocs et aux aliments susceptibles de tâcher.
  - ▶ Compatible avec le lave-vaisselle sans détergent abrasif.
  - ▶ Passage au micro-ondes.
- 📏 Dimensions : L. 26,1 x l. 20,4 x H. 6,4 cm  
 📊 Poids : 492 g



18 03 209 000

## ASSIETTE À VENTOUSE ERGONOMIQUE

- ▶ Assiette ergonomique, équipée d'une ventouse en caoutchouc pour maintien du bol en place.
  - ▶ Son rebord est incurvé et surélevé pour que la nourriture ne sorte pas du contenant.
  - ▶ Compatible avec le lave-vaisselle sans détergent abrasif, en retirant la ventouse.
  - ▶ Compatible avec le micro-ondes.
  - ▶ Non adapté au four traditionnel.
- 📊 Poids : 155 g



L. 23,5 x l. 23,5 x H. 6 cm  
 1 ○ Blanc 18 03 234 010  
 2 ● Rouge 18 03 234 180

## ASSIETTE ANTIDÉRAPANTE HAUTE STABILITÉ

- ▶ Assiette sans bisphénol avec 4 pieds.
  - ▶ Ne glisse pas.
  - ▶ En copolyester.
  - ▶ Angles de blocage.
  - ▶ Passage au micro-ondes uniquement pour réchauffer les aliments.
- 📏 Dimensions : Ø 23,5 cm



18 03 252 060



## ASSIETTE ANTI-DÉRAPANTE GRIPWARE

- ▶ Assiette en mélamine.
  - ▶ Ne glisse pas.
  - ▶ Résistante à la chaleur, aux chocs, rayures ainsi qu'aux aliments et boissons susceptibles de tâcher.
  - ▶ Aspect qualitatif et finition soignée.
  - ▶ Compatible avec le lave-vaisselle sans détergent abrasif.
  - ▶ Non compatible avec le micro-ondes.
- 📊 Poids : 308 g



Ø 23 x H. 4,7 cm  
 1 Bord coupé 18 03 096 000  
 2 Bord droit NOUVEAU 18 03 099 000

## ASSIETTE CREUSE ANTI-DÉRAPANTE

- ▶ Assiette en mélamine résistante à la chaleur, aux chocs, aux rayures et aux aliments susceptibles de tâcher.
  - ▶ Aspect qualitatif, finition soignée.
  - ▶ Dessous de l'assiette anti-dérapant.
  - ▶ Lavable au lave-vaisselle.
  - ▶ Non compatible avec le micro-ondes.
- 📊 Poids : 200 g



L. 17,6 x l. 21,2 x H. 5,9 cm  
 1 ● Blanc et bleu 18 03 181 060  
 2 ● Blanc et orange 18 03 181 090  
 3 ● Blanc et vert 18 03 181 070





## BOL À VENTOUSE SILICONE

- ▶ Bol à rebord surélevé.
- ▶ Excellente résistance à la chaleur, aux chocs et aux aliments susceptibles de tâcher.
- ▶ Compatible avec le lave-vaisselle, sans détergent abrasif.
- ▶ Compatible avec le micro-ondes.
- ▶ Poids : 157 g
- ▶ Contenance : 30 cl



1



2



**NOUVEAU**

## BOL À VENTOUSE ERGONOMIQUE

- ▶ Bol ergonomique, équipé d'une ventouse en caoutchouc pour maintenir le bol en place.
- ▶ Son rebord est incurvé pour guider la nourriture sur la cuillère.
- ▶ Résiste aux chocs.
- ▶ Compatible avec le lave-vaisselle, sans détergent abrasif, en retirant la ventouse.
- ▶ Compatible avec le micro-ondes.
- ▶ Non adapté au four traditionnel.
- ▶ Poids : 100 g



1



2

L. 15 x l. 15 x H. 7,8 cm

- 1 ● Blanc 18 03 235 010
- 2 ● Rouge 18 03 235 180

L. 12 x l. 12 x H. 7,5 cm

- 1 ● Bleu 18 03 197 060
- 2 ● Gris 18 03 197 020

## BOL AVEC VENTOUSE

- ▶ Bol en mélamine résistant à la chaleur, aux chocs, aux rayures et aux aliments susceptibles de tâcher.
- ▶ Aspect qualitatif, finition soignée.
- ▶ Dessous du bol avec ventouse.
- ▶ Lavable au lave-vaisselle.
- ▶ Non compatible avec le micro-ondes.
- ▶ Poids : 153 g
- ▶ Contenance : 31 cl



1



2



## BOL ANTI-DÉRAPANT

- ▶ Bol en mélamine résistant à la chaleur, aux chocs, aux rayures et aux aliments susceptibles de tâcher.
- ▶ Aspect qualitatif, finition soignée.
- ▶ Dessous du bol anti-dérapant.
- ▶ Empilable.
- ▶ Lavable au lave-vaisselle.
- ▶ Non compatible avec le micro-ondes.
- ▶ Poids : 148 g
- ▶ Contenance : 35 cl



1



2



3



4

L. 12,3 x l. 15,7 x H. 7,8 cm

- 1 ● Blanc et bleu 18 03 182 060
- 2 ● Blanc et orange 18 03 182 090
- 3 ● Blanc et vert 18 03 182 070

Produits associés

- 4 ● Couverture 18 03 187 000

L. 15,7 x l. 15,7 x H. 5,7 cm

- 1 ● Blanc et bleu 18 03 186 060
- 2 ● Rouge et blanc 18 03 186 090



## CHAISE HAUTE DE CUISINE KIZINE

- ▶ En acier.
- ▶ Assise inclinée vers l'avant de 4 cm (7°) pour réduire l'effort pour s'asseoir et se relever.
- ▶ Assise et dossier rembourrés (4 cm d'épaisseur).
- ▶ Accoudoirs amovibles.
- ▶ Pieds réglables en hauteur, stables et munis d'embouts antidérapants en caoutchouc.

📏 Poids : 6 kg

⚠️ Charge maxi : 136 kg

🛡️ Garantie : 1 an

**drive**  
MEDICAL

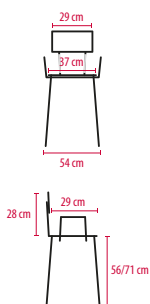

16 01 010 000

## CHAISE HAUTE MODULABLE

- ▶ 4 possibilités d'utilisation : tabouret, tabouret avec accoudoirs, chaise avec dossier ou chaise avec dossier et accoudoirs.
- ▶ Cadre en acier robuste.
- ▶ Pieds réglables en hauteur sur 5 étapes, munis d'embouts en caoutchouc antidérapants.

📏 Dimensions de l'assise : L. 36 x H. 51/61 cm.

📏 Poids : 5,70 kg

⚠️ Charge maxi : 170 kg

Plusieurs possibilités d'utilisation



**aidapt**

16 01 116 000

## MARCHEPIED AVEC MAIN COURANTE

Le marchepied avec poignée est idéal pour les endroits difficiles à atteindre.

- ▶ Il peut être utilisé dans la salle de bain, la cuisine ou d'autres pièces de la maison.
- ▶ Il se compose de surface en caoutchouc antidérapante et d'une main courante en caoutchouc pour une meilleure adhérence.
- ▶ Livré avec quatre embouts en caoutchouc pour un soutien supplémentaire.

📏 Poids : 2,9 kg

⚠️ Charge maxi : 140 kg

**aidapt**



1	1 marche	L. 46 x l. 26,5 x H. 86 cm	04 01 025 000
2	2 marches	L. 45,5 x l. 50 x H. 109,2 cm	04 01 027 000

## CHAISE HAUTE RÉGLABLE

Pour les utilisateurs qui ont du mal à rester debout pendant de longues périodes.

- ▶ Assise angulaire pour un meilleur maintien.
- ▶ Assises et dossiers rembourrés, sans raccords ouverts donc faciles à nettoyer.
- ▶ Réglable en hauteur sur 6 étapes.
- ▶ Muni de barres de tension sur les côtés pour améliorer la robustesse et la stabilité.

⚠️ Charge maxi : 159 kg

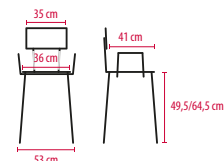

**aidapt**

1	Blanc	16 01 115 010
2	Noir/Gris	16 01 115 020



## OUVRE-BOCAL

- ▶ Permet d'ouvrir ou dévisser pots et bouteilles multi taille du fait de ses logements.
- ▶ Excellente prise en main.
- ▶ Dimensions : L. 22,5 x l. 8,8 x H. 2 cm
- ▶ Poids : 112 g

**NOUVEAU**



18 03 173 000

PLASTOREX



## OUVRE-BOÎTE MULTI-USAGE

- ▶ Permet d'ouvrir les boîtes, les bocaux, les bouchons de bouteilles et canettes à languette.
- ▶ Ouvre-boîte avec manette rotative, idéale pour les utilisateurs qui éprouvent des difficultés à manipuler les ouvre-boîtes standard.
- ▶ Facile à nettoyer, lavage au lave-vaisselle déconseillé.
- ▶ Dimensions : L. 20,5 x l. 6 x H. 6 cm
- ▶ Poids : 100 g



aidapl®



18 03 511 000

## OUVRE-BOUTEILLE / POT DYCEM

- ▶ Cône en caoutchouc moulé antidérapant pour ouvrir et fermer plus facilement bocaux ou bouteilles.



1



2

- |                   |         |               |
|-------------------|---------|---------------|
| 1 Ouvre-pot       | Ø 12 cm | 18 03 214 060 |
| 2 Ouvre-bouteille | Ø 6 cm  | 18 03 215 060 |

## OUVRE BOCAL/BOUTEILLE

- ▶ Permet d'ouvrir facilement les bocaux tenaces, les bouteilles ou les pots.
- ▶ Peut également être utilisé pour tourner les robinets.
- ▶ Toucher doux et souple.
- ▶ Forme de dôme pour s'adapter à la plupart des situations.
- ▶ Dimensions : Ø 13 x H. 5,5 cm
- ▶ Poids : 40 g



18 03 490 000



## OUVRE-BOUTEILLE

- ▶ Permet d'ouvrir facilement les bouteilles.



18 03 693 000

## OUVRE-BOCAL AUTOMATIQUE ONE-TOUCH

- ▶ Ouvre ou ferme tous types de bouchons de bouteille de Ø 1,2 à 5,2 cm, automatiquement grâce à un simple bouton.
- ▶ Alimentation : 2 piles AA LR6 (non fournies)



18 03 053 000

ONE-TOUCH

## OUVRE-BOUTEILLE AUTOMATIQUE ONE-TOUCH

- ▶ Ouvre ou ferme les bouchons de bouteille plastique automatiquement grâce à un simple bouton.
- ▶ Alimentation : 2 piles AA LR6 (non fournies)



18 03 054 000

ONE-TOUCH

## OUVRE-BOÎTE AUTOMATIQUE ONE-TOUCH

- ▶ Ouvre les boîtes de conserve dont le diamètre est compris entre Ø 5,2 et 15,3 cm par simple pression sur un bouton.
- ▶ Alimentation : 2 piles AA (non fournies)



18 03 052 000

## OUVRE-BOÎTE AUTOMATIQUE PROPRE SMART TOUCH

La dernière génération d'ouvre-boîtes mains libres : hygiène alimentaire et multi-fonctions.

- ▶ Module de découpe amovible pour un nettoyage au lave-vaisselle !
- ▶ Aucun dépôt ni invasion bactérienne pour un usage totalement sain.
- ▶ Mécanisme en acier inoxydable.
- ▶ Ouvre-boîte automatique mains libres
- ▶ Fonctionnement autonome : une touche à presser pour ouvrir petites et grandes boîtes, rondes, rectangulaires ou carrées, sans les mains.
- ▶ Rapidité d'exécution 30% et durée de vie des piles 30% supérieure à ses concurrents.
- ▶ Les piles peuvent être changées pendant l'utilisation.
- ▶ Interrupteur de sécurité : pas de mise en marche intempestive.

- ▶ Les bords de la boîte et du couvercle sont non tranchants.
- ▶ Un aimant soulève le couvercle après ouverture.
- ▶ Le module de découpe se détache pour passer au lave-vaisselle.
- ▶ Un crochet soulève les languettes des canettes.
- ▶ Un décapsuleur pour les bouteilles, pour introduire l'air dans les bocaux ou soulever les couvercles de certaines boîtes.
- ▶ Alimentation : 2 piles AA LR6 (non fournies)



18 03 068 000



**NOUVEAU**

**ONE TOUCH™**

## ESSOREUSE AUTOMATIQUE À SALADE ONE TOUCH

- ▶ Essoreuse automatique, pas besoin d'effort.
- ▶ Utilisation mains libres pour plus de confort.
- ▶ Convient aux personnes âgées présentant des problèmes articulaires ou de préhension.
- ▶ Facile à utiliser, facile à nettoyer pour des salades fraîches à chaque repas.
- ⚡ Alimentation : batterie lithium rechargeable via câble micro USB fourni
- 📏 Dimensions : Ø 23 x H. 16 cm
- 📊 Poids : 650 g



18 55 006 000

## COUTEAU ÉLECTRIQUE ONE TOUCH

- ▶ Convient aux personnes âgées présentant des problèmes articulaires ou de préhension.
- ▶ Utilisation confortable 1 seul bouton.
- ▶ Fonctionnement ininterrompu jusque 1 minute sans nécessité de maintien du bouton appuyé.
- ▶ Fourni avec 2 lames de 25 cm.
- ⚡ Alimentation : 2 batteries lithium rechargeable via câble micro USB
- 📏 Dimensions : L. 25 x l. 5,5 x H. 5 cm
- 📊 Poids : 568 g



18 55 007 000

## TIRE-BOUCHON ÉLECTRIQUE ONE-TOUCH

- ▶ Fonctionne sans aide manuelle, ni aucun effort.
- ▶ Convient pour toutes les dimensions de goulots de bouteille, pour les bouchons en liège ou synthétique.
- ▶ Fonctionne par un seul bouton bidirectionnel.
- ⚡ Alimentation : 4 piles AA (non fournies)
- 📏 Dimensions : L. 25 x l. 5,5 x H. 5,5 cm
- 📊 Poids : 290 g

ONE TOUCH™



18 03 064 000

## PORTE-BOUILLLOIRE À BASCULE

Utile pour verser une bouilloire pleine en toute sécurité.

- ▶ Possède un point de pivot permettant à la bouilloire de revenir à la position verticale lorsqu'elle est relâchée.
- ▶ Livrée avec une sangle pour maintenir la bouilloire en place.
- ▶ Le cadre support tient la tasse à la bonne distance de la bouilloire.
- 📏 Dimensions : L. 24,5 x l. 17,5 x H. 19 cm
- 📊 Poids : 395 g

aidapt®

Bouilloire non incluse



18 03 479 000

## TIRE-BOUCHON ÉLECTRIQUE

Rapide et sans effort.

- ▶ Design aluminium et ABS noir.
- ▶ Éclairage LED bleu.
- ▶ Livré avec bec verseur, pompe à vide ergonomique, coupe capsule.
- ⚡ Alimentation : batterie rechargeable par câble USB
- 📏 Dimensions : L. 4,5 x l. 4,5 x H. 19,6cm
- 📊 Poids : 350 g

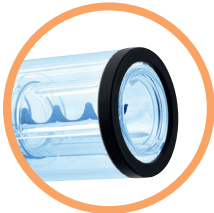

18 03 065 030

## PRESSE SACHET DE THÉ

- ▶ Tirez le maximum de saveur de votre sachet de thé à l'aide de ce presse-sachet de thé.
- ▶ Idéal pour les personnes à mobilité réduite et les personnes amputées, il permet de transférer facilement un sachet de thé à la corbeille avec un minimum de déversement.
- ▶ Fabriqué en acier inoxydable.
- 📏 Dimensions : L. 5,5 x l. 4,5 x H. 0,1 cm



aidapt®

18 03 514 000

## MANDOLINE ÉLECTRIQUE ONE TOUCH™

- ▶ Permet de couper des aliments en toute sécurité par simple pression sur le bouton de démarrage.
- ▶ Adapté aux personnes souffrants de problèmes articulaires ou de préhension.
- ▶ 4 lames interchangeables.
- ▶ Équipé d'un loquet sécurité de verrouillage.
- ▶ Réservoir transparent, s'adaptant sur bols et assiettes.
- ⚡ Alimentation : 4 piles LRO6 AA (non fournies)
- 📏 Dimensions : L. 28,4 x l. 10,2 x H. 19,4 cm
- 📊 Poids : 630 g

ONE TOUCH™



18 03 058 000



## TAPIS ANTI-DÉRAPANT

- ▶ Tapis antidérapant qui se colle très facilement sur tous types de surfaces.
- ▶ Il permet de pouvoir poser des verres, des bols ou des pots de différentes tailles sur une table ou sur un plateau, même incliné, sans risquer de le faire tomber.
- ▶ Lavable à la main.

PLASTOREX

**NOUVEAU**



1 Ø 8 cm	18 03 205 000
2 Ø 14 cm	18 03 206 000

## SET DE TABLE ANTIDÉRAPANT

- ▶ Les sets de table DYCEM peuvent être utilisés pour donner davantage de stabilité aux appareils électroménagers, en facilitant la préparation de plats ou la manipulation d'ustensiles.
- ▶ Set facile à laver. Coloris bleu.



1 Rond Ø 14 cm	18 03 217 060
2 L. 35 x l. 25 cm	18 03 218 060

## DÉTECTEUR DE NIVEAU DE LIQUIDE

- ▶ Dispositif spécialement conçu pour les personnes malvoyantes.
- ▶ Alerte utilisateur par un son ou une vibration lors de la détection du niveau du liquide.
- ▶ Possibilité d'attribuer un niveau de détection à l'avance.
- ▶ Convient aux boissons chaudes comme froides.
- ▶ Aimant intégré permettant de fixer l'appareil au réfrigérateur ou toute autre surface magnétique lorsqu'il n'est pas utilisé.

Alimentation : 1 pile CR2032 (fournie)

Dimensions : L. 5,4 x l. 3 x H. 3 cm

Poids : 40 g

Garantie : 1 an

aidapt



18 71 006 000

## SUPPORT ANTIDÉRAPANT RAINETTE

- ▶ Support adapté pour les verres, yaourts etc.
- ▶ Facilite l'alimentation dans le cas de troubles moteurs et/ou pathologies pouvant rendre difficile la prise d'aliments.
- ▶ Résistant à des températures allant jusqu'à 70/80° C.
- ▶ Fabrication composite/polypro.

Poids : 238 g



Ø 12 x H. 12 cm	
1	Terracota 18 03 156 180
2	Naturel 18 03 156 220



## SUPPORT ANTIDÉRAPANT YAOURT

- ▶ Assure la stabilité lors de la consommation ou de l'ouverture des yaourts.
- ▶ Évite le renversement sur la table.



H. 4 cm	
1	Bleu 18 03 259 060
2	Orange 18 03 259 090

## NAPPERON ANTIDÉRAPANT

- ▶ Léger et souple.
- ▶ Sans bisphénol A ni phtalate.
- ▶ Passe au lave vaisselle.

Dimensions : Ø 14 cm



Évite le glissement sur un plateau ou une table

18 03 260 090



## ROULEAUX ANTIDÉRAPANT

- ▶ Malléable disponible en plusieurs longueurs et largeurs.
- ▶ Peut être découpé selon la forme et la taille requises et également être cousu.
- ▶ S'enroule facilement autour de tout objet pour en améliorer la saisie.
- ▶ Composition : 45 % coton et 55 % polyester.

Dimensions : L. 2 m x l. 20 cm



18 03 210 060



## BAVOIR IMPERMÉABLE EN TISSU ÉPONGE JOLETI

### Pas de contact avec le PU.

- ▶ Confort serviette, permet l'essuyage.
- ▶ Imperméable.
- ▶ Hautement absorbant.
- ▶ Tissus éponge double face 100% coton.
- ▶ Fermeture par pression.
- ▶ Lavage et séchage en machine (90°).



joleti



1



## BAVOIR IMPERMÉABLE JOLETI

- ▶ Bavoir absorbant, imperméable et réutilisable.
- ▶ Double épaisseur.
- ▶ Résistance et longévité.
- ▶ Face absorbante complexe polyester rayonne.
- ▶ Barrière jersey polyester enduit PVC.
- ▶ 3 pressions pour réglage.
- ▶ Lavage à 95°C.
- ▶ Tour de cou : 50 cm.

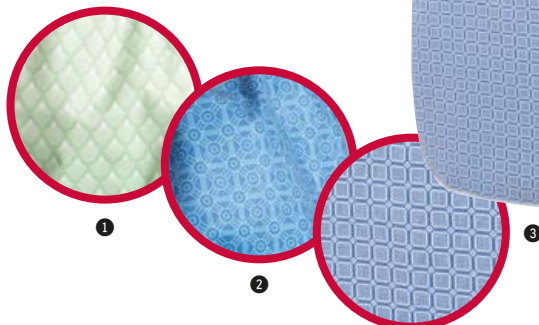

1

2

3

À l'unité - L. 90 x l. 45 cm

1	Motif vert	14 08 007 000
2	Motif bleu géométrique	14 08 006 000
3	Motif bleu carreaux	14 08 032 000



2

À l'unité

1	Bleu lavande	L. 70 x l. 50 cm	14 08 040 060
2	Bleu lavande	L. 100 x l. 50 cm	14 08 041 060
2	Gris/Taupe	L. 70 x l. 50 cm	<b>NOUVEAU</b> 14 08 040 020

## BAVOIR PREMIUM JOLETI

- ▶ Protection efficace car il est imperméable, souple et agréable.
- ▶ Fermeture par pressions : 3 positions.
- ▶ Imprimé avec finition par liseret blanc.
- ▶ Lavable en machine à 90°C.
- ▶ Tissu 140 g/m².
- ▶ Motifs et couleurs variables selon arrivage.
- ✂ Dimensions : L. 90 x l. 46 cm

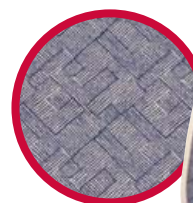

À l'unité 14 08 075 060

## BAVOIR RAMASSE-MIETTES

- ▶ Imperméable, protège les vêtements et le sol pendant les repas.
- ▶ Grande taille pour assurer une couverture complète de la personne.
- ▶ Fermeture derrière le cou par bande auto-agrippantes.
- ▶ Ramasse-miettes intégré.
- ▶ Nettoyage à l'aide d'un détergent doux.
- ▶ Unisexe.
- ✂ Dimensions : L. 74,5 x l. 44 cm

aidapt



1 lot de 3 14 08 038 001

## BAVOIR LIEN DÉPERLANT ÉCOSSAIS

- ▶ Serviette à nouer en polyester déperlant, motif écossais.
- ▶ Lavage à 60° C.
- ✂ Dimensions : L. 60 x l. 42 cm

CLINIBED®



À l'unité 14 08 060 000



## BAVOIR MICRO-ÉPONGE COURT

- ▶ Serviette courte très épaisse et absorbante en velours micro-éponge bambou très épais.
- ▶ Pour le repas et le goûter.
- ▶ Se fixe avec un velcro.
- ▶ Lavage en machine à 60° C.
- ✂ Dimensions : L. 37 x l. 46 cm

CLINIBED®



À l'unité 14 08 061 000



## BAVOIR SILICONE

- ▶ Pour adulte.
  - ▶ Facile à laver, doux au toucher et pliable.
  - ▶ Excellente résistance à la chaleur, aux chocs et aux aliments susceptibles de tâcher.
  - ▶ Sensible aux rayures.
- ✂ Dimensions : L. 36 x H. 53 x P. 5,2 cm

**NOUVEAU**

PLASTOREX

Mill'O  
Santé



18 03 229 000

## BAVOIR FORME BANDANA

**Idéal pour être porté toute la journée.**

- ▶ Bavoir adulte/adolescents en forme bandana pour plus de discrétion.
  - ▶ Imperméable et absorbant en éponge (83 % coton et 17 % polyester) avec enduction polyuréthane 160 g/m<sup>2</sup>.
  - ▶ Fermeture pression, finition repliée.
  - ▶ Lavable en machine à 95 °C.
- ✂ Dimensions : L. 60 x l. 37 cm

Granjard



● Gris À l'unité 14 08 070 020

## BAVOIR PRESSION IMPERMÉABLE

**Pas de contact avec le PU.**

- ▶ Tissu éponge double face, absorbant.
- ▶ Respirant et confortable.
- ▶ Surface 100% coton.
- ▶ Lavable et séchable en machine

B-Dermofresh



OEKO-TEX®  
STANDARD 100  
by Hohenstein

À l'unité - L. 70 x l. 50 cm

○ Blanc 14 08 040 010  
● Vert 14 08 040 070

## BAVOIR LONG

- ▶ Fixation rapide par pressions.
  - ▶ Permet de protéger au mieux les personnes dépendantes au cours des repas.
  - ▶ Protège des taches et des liquides, de l'abdomen à mi-cuisse.
  - ▶ Protège contre les risques de brûlure.
  - ▶ Lavable plus de 150 fois.
  - ▶ Lavage en machine à 95°C.
  - ▶ Pas de repassage.
- ✂ Dimensions : L. 91 x l. 43 cm



WIN CARE



À l'unité 14 08 001 540

## BAVOIR-FOULARD EN COTON

- ▶ Facilité d'enfilage avec attache aimantée.
- ▶ Intérieur du bavoir en tissu-éponge absorbant avec une face intraversable pour protéger les vêtements.
- ▶ Tissu imprimé du dessus 100% coton.
- ▶ Tissu uni du dessous : 65% polyester - 35% coton.
- ▶ Tissu intérieur : tissu éponge simple face intraversable.

FABRICATION  
FRANÇAISE

BENEFICATOR



1	Imprimé fleur	NOUVEAU	14 08 077 330
2	Imprimé palmier	NOUVEAU	14 08 077 070
3	Imprimé marine		14 08 077 140
4	Imprimé bleu		14 08 077 060



## BAVOIR 2 PLIS AMD

- ▶ Pratiques et hygiéniques, dotés d'une poche de récupération retournable.
  - ▶ Liens d'attache pré-découpés en forme de col arrondi permettant de les nouer.
- ✂ Dimensions : L. 68 x l. 38 cm



6 sachets de 100 14 08 090 002

## BAVOIR

- ▶ Bavoir spécialement conçu pour les adultes dépendants.



6 sachets de 100		
2 plis	L. 70 x l. 38 cm	14 08 014 062
3 plis	L. 50 x l. 38 cm	14 08 005 062
3 plis	L. 70 x l. 38 cm	14 08 009 062

## BAVOIR TENA BIB

- ▶ Composés de deux feuilles de ouate de cellulose et d'un voile imperméable.
- ▶ Attaches prédécoupées.
- ▶ Poche de recueil.



6 sachets de 150		
Taille : M	L. 46 x l. 37 cm	14 08 028 002
Taille : L	L. 66 x l. 37 cm	14 08 029 002

## BAVOIR À USAGE UNIQUE VALA®FIT ROLL

- ▶ Bavoirs à usage unique pour adulte en voile de cellulose et film intraversable avec attaches adhésives.
- ▶ Conditionné en rouleaux.



1	L. 50 x l. 40 cm	1 rouleau de 150	14 08 052 001
2	L. 100 x l. 40 cm	1 rouleau de 75	14 08 053 001

## BAVOIR À USAGE UNIQUE VALA®FIT TAPE

- ▶ Bavoirs à usage unique pour adulte en voile de cellulose et film intraversable avec attaches adhésives.
- ✂ Dimensions : L. 70 x l. 38 cm

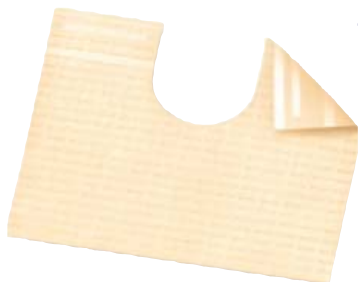

1 sachet de 100 14 08 051 001

## BAVOIR À USAGE UNIQUE VALA®FIT BAND

- ▶ Bavoirs à usage unique pour adulte avec poche de recueil et deux liens prédécoupés.
- ✂ Dimensions : L. 70 x l. 38 cm



1 sachet de 100 14 08 050 001

## BAVOIR ADULTE JETABLE AVEC LIENS

- ▶ Imperméable et absorbant.
  - ▶ A usage unique, non stérile.
  - ▶ Liens prédécoupés à nouer derrière la nuque.
  - ▶ Poche de récupération réversible.
- ✂ Dimensions : L. 70 x l. 37 cm
- ⊙ DM Classe I



9 sachets de 100 14 08 081 002

## BAVOIR ÉPAULETTES PATIENT AGITÉ

- ▶ Convient particulièrement aux patients agités grâce à ses épaulettes de protection et à son réceptacle qui sécurise et protège pendant le repas.
  - ▶ Fermeture par 2 pressions réglables.
  - ▶ Bavoir en bouclette (42% coton / 10% polyester) enduite PVC (245g / m<sup>2</sup>).
  - ▶ Finition biais polycoton blanc.
  - ▶ Lavable à 90°C.
- ✂ Dimensions : L. 100 x l. 48 cm



À l'unité 14 08 033 000

## BAVOIR ADHÉSIF

- ▶ Pose facile grâce aux adhésifs sur les épaules.
  - ▶ Imperméable, très absorbant.
  - ▶ 3 couches cellulose/polyéthylène.
  - ▶ Poche de recueil.
- ✂ Dimensions : L. 65 x l. 38 cm



1 sachet de 100 14 08 002 061





## COUSSINET GEL TALON ORLIMAN FEETPAD®

### Indications :

- ▶ Soulage la douleur et absorbe les chocs sous le talon.
- ▶ Évite les frottements et la formation de callosités.

### Caractéristiques :

- ▶ Gel polymère auto-adhésif absorbant les impacts et la pression.
- ▶ Ultra-fin, facile à placer dans tout type de chaussure.
- ▶ Lavable et réutilisable.
- ▶ Sans latex.



## PROTECTION GEL TALON ORLIMAN FEETPAD®

### Indications :

- ▶ Prévient les pressions et les frottements dans la zone du talon.
- ▶ Évite la formation d'ampoules.
- ▶ Protège les blessures existantes du talon d'Achille.

### Caractéristiques :

- ▶ Gel polymère auto-adhésif absorbant les impacts et la pression.
- ▶ Ultra-fin, facile à placer dans tout type de chaussure.
- ▶ Lavable et réutilisable.
- ▶ Sans latex.



## COUSSINET GEL MÉTATARSE ORLIMAN FEETPAD®

### Indications :

- ▶ Soulage la douleur de la zone métatarsienne et de l'avant du pied.
- ▶ Évite la formation de callosités et durillons.

### Caractéristiques :

- ▶ Gel polymère auto-adhésif absorbant les impacts et la pression.
- ▶ Ultra-fin, facile à placer dans tout type de chaussure.
- ▶ Lavable et réutilisable.
- ▶ Sans latex.



Taille : Unique 1 boîte de 2 23 17 030 001

Taille : Unique 1 boîte de 2 23 17 028 001

Taille : Unique 1 boîte de 2 23 17 031 001

## PROTECTEUR PLANTAIRE GEL MÉTATARSE ORLIMAN® FEETPAD

### Indications :

- ▶ Protection de la zone métatarses contre les frottements.
- ▶ Pour les métatarsalgies qui nécessitent une décharge importante.
- ▶ Soulage la sensation de brûlures et douleur.

### Caractéristiques :

- ▶ Coussinet en gel polymère 100 % viscoélastique, anneau de fixation au 2ème orteil.

DM Classe I



## COUSSINET GEL ORTEIL ORLIMAN FEETPAD®

Soulage les douleurs de l'avant-pied et les orteils en forme de griffe ou marteau.

- ▶ Apporte un maximum de confort et réduit la pression sur les doigts de pied.

### Caractéristiques :

- ▶ Petit coussinet sous-diaphysaire en gel polymère viscoélastique avec anneau de fixation au 2e orteil.
- ▶ Lavable et réutilisable.
- ▶ Sans latex.



## CORRECTEUR NOCTURNE HALLUX VALGUS ORLIMAN FEETPAD®

Retarde et corrige la déformation du gros orteil tout en soulageant les douleurs liées à l'hallux-valgus.

### Indications :

- ▶ Traitement d'hallux-valgus.
- ▶ Thérapie conservatrice et post-opératoire.

### Caractéristiques :

- ▶ Fabriqué en thermoplastique et velours à fermeture à micro-crochet.
- ▶ Sangle de pression ajustable permettant un réglage de l'axe de correction.
- ▶ Coussin amortisseur offrant un confort optimal.



Taille : Unique 23 17 039 000

## PROTECTEUR GEL PETIT ORTEIL ORLIMAN FEETPAD®

### Indications :

- ▶ Réduit la douleur.
- ▶ Protège l'exostose de l'articulation.
- ▶ Diminue la pression et les frottements causés par la chaussure.

### Caractéristiques :

- ▶ Gel polymère hydratant, adoucissant et protégeant la zone fragilisée tout en absorbant les chocs.
- ▶ Lavable et réutilisable.
- ▶ Modèle bilatéral.
- ▶ Sans latex.



Pied droit - À l'unité  
 Taille : S (35 à 38) 23 17 032 000  
 Taille : M (39 à 42) 23 17 033 000  
 Taille : L (43 à 46) 23 17 034 000

Pied gauche - À l'unité  
 Taille : S (35 à 38) 23 17 035 000  
 Taille : M (39 à 42) 23 17 036 000  
 Taille : L (43 à 46) 23 17 037 000

Pied droit - À l'unité  
 Taille : S (34 à 36) 25 43 113 000  
 Taille : M (37 à 40) 25 43 114 000  
 Taille : L (41 à 46) 25 43 115 000

Pied gauche - À l'unité  
 Taille : S (34 à 36) 25 43 110 000  
 Taille : M (37 à 40) 25 43 111 000  
 Taille : L (41 à 46) 25 43 112 000

Taille : Unique 23 17 029 000



## DOIGTIER PROTECTEUR ORLIMAN FEETPAD®

Atténue la pression et la friction et favorise également la cicatrisation.

### Indications :

- ▶ Orteils en marteau.
- ▶ Lésion kératosique.
- ▶ Superposition des orteils.
- ▶ Favorise la cicatrisation.

### Caractéristiques :

- ▶ Gel polymère, tissu polyamide et élastomère.
- ▶ Longueur 8,5 cm découpable.
- ▶ Lavable et réutilisable.
- ▶ Sans latex.



### À l'unité

Taille : S (Ø 2,5 cm)	23 17 022 000
Taille : M (Ø 3 cm)	23 17 023 000
Taille : L (Ø 3,5 cm)	23 17 024 000

## ÉCARTEUR DE DOIGTS HALLUX VALGUS ORLIMAN FEETPAD®

- ▶ Évite le chevauchement des orteils en cas d'hallux-valgus et participe au réaligement de l'articulation métatarso-phalangienne en limitant la déviation du gros orteil.
- ▶ Réduit les frictions, l'abrasion et les irritations entre les orteils.

### Indications :

- ▶ Réduit les frictions.
- ▶ Réalignement de l'articulation.
- ▶ Évite les hallux-valgus.

### Caractéristiques :

- ▶ Gel polymère hydratant, adoucissant et protégeant la zone fragilisée tout en absorbant les chocs.



### 1 boîte de 2

Taille : S (35 à 38)	23 17 011 001
Taille : M (39 à 42)	23 17 012 001
Taille : L (43 à 46)	23 17 013 001

## TUBE PROTECTEUR GEL ET TISSU ORTEILS ET DOIGTS ORLIMAN FEETPAD®

Atténue la pression et la friction.

- ▶ Protège et hydrate les orteils tout en favorisant le processus de cicatrisation.

### Indications :

- ▶ Atténue la pression et la friction entre les orteils.
- ▶ Protège et hydrate les orteils.
- ▶ Favorise la cicatrisation.

### Caractéristiques :

- ▶ Gel polymère, tissu : polyamide et élastomère.
- ▶ Longueur 15 cm découpable.
- ▶ Couleur chair.
- ▶ Lavable et réutilisable.
- ▶ Sans latex.



Taille : XS Ø 20 mm	23 17 018 000
Taille : S Ø 25 mm	23 17 019 000
Taille : M Ø 30 mm	23 17 020 000
Taille : L Ø 35 mm	23 17 021 000

## ÉCARTEUR ET PROTECTEUR HALLUX VALGUS ORLIMAN FEETPAD®

- ▶ Séparateur en forme de bobine.

### Indications :

- ▶ Apaise la douleur liée aux "oignons" et permet le réaligement de l'articulation.
- ▶ Soulage en amortissant la pression de la chaussure grâce au gel polymère hydratant et adoucissant.
- ▶ L'huile minérale qu'il contient adoucit et protège la zone fragilisée, tout en absorbant les chocs.

### Caractéristiques :

- ▶ Gel polymère hydratant, adoucissant et protégeant la zone fragilisée tout en absorbant les chocs.
- ▶ Lavable et réutilisable.
- ▶ Modèle bilatéral.
- ▶ Sans latex.



Taille : Unique 23 17 010 000

## TUBE PROTECTEUR GEL ORTEILS ET DOIGTS ORLIMAN FEETPAD®

Atténue la pression et la friction.

- ▶ Protège et hydrate les orteils tout en favorisant le processus de cicatrisation.

### Indications :

- ▶ Atténue la pression et la friction.
- ▶ Protège et hydrate les orteils.
- ▶ Favorise la cicatrisation.
- ▶ Protège les zones lésées.

### Caractéristiques :

- ▶ Gel polymère.
- ▶ Longueur 15 cm découpable.
- ▶ Couleur : Blanc.
- ▶ Lavable et réutilisable.
- ▶ Sans latex.



Taille : S Ø 15 mm	23 17 025 000
Taille : M Ø 20 mm	23 17 026 000
Taille : L Ø 25 mm	23 17 027 000

## SÉPARATEUR GEL DEMI-LUNE ORLIMAN® FEETPAD

- ▶ Séparateur en gel polymère viscoélastique.
- ▶ Protège des irritations et des frottements entre le gros orteil et l'index causées par des formations douloureuses (boutons, verrues...)
- ▶ Permet de maintenir l'alignement des orteils en post-opératoire lors de la phase de cicatrisation.
- ▶ Testé dermatologiquement, hypoallergénique.

⊙ DM Classe I



Taille : S - 5 mm	23 17 050 000
Taille : M - 7 mm	23 17 051 000
Taille : L - 9 mm	23 17 052 000
Taille : XL - 15 mm	23 17 053 000

## SÉPARATEUR PROTECTEUR 4<sup>ÈME</sup> ET 5<sup>ÈME</sup> ORTEILS ORLIMAN® FEETPAD

### Indications :

- ▶ Soulage la douleur liée à la bunionette et permet un bon alignement des orteils.
- ▶ Évite les frottements et la formation de callosités.

### Caractéristiques :

- ▶ Deux boucles souples permettant d'enfiler facilement le produit et de rester en bonne position tout en réduisant la pression sur l'articulation.
- ▶ Gel polymère 100 %.

⊙ DM Classe I



Taille : Unique 23 17 038 000



## SEMELLE ÉPINE CALCANÉENNE RHEELAXX®

Soulage instantanément les douleurs de talon dues à l'épine calcanéenne.

- ▶ Semelle fine, s'adapte dans tous types de chaussures, même les escarpins et sandales.
- ▶ Permet de réduire la pression au niveau du talon, réduire l'inflammation et détendre instantanément l'aponévrose plantaire sans provoquer la bascule du bassin.
- ▶ Efficace sur la tendinite du talon d'Achille.
- ▶ Solution innovante brevetée, alliant confort et technologie, qui transforme le quotidien des personnes impactées par cette pathologie.
- ▶ Composée d'un doublure supérieure en microfibre respirante, d'un gel latex SBR et d'un support inférieur étanche avec autocollant rond.
- ▶ Conçue pour être utilisée aussi bien sur le pied droit que gauche.
- ▶ Durée de vie de 9 à 12 mois.
- ▶ Lavable facilement à l'eau.



RheelaxX



<b>1 Beige - À l'unité</b>			
Taille : S/M	36/41	23 05 061 050	
Taille : L/XL	42/46	23 05 062 050	
<b>2 Noir - À l'unité</b>			
Taille : S/M	36/41	23 05 061 030	
Taille : L/XL	42/46	23 05 062 030	

<b>Produit associé offert pour l'achat de 8 semelles</b>	
<b>3 Présentoir semelle épine calcanéenne RheelaxX®</b>	<b>35 02 017 000</b>

## PROTECTION PLANTAIRE MÉTATARSE ORLIMAN FEETPAD®

Indications :

- ▶ Protège et soulage la zone des métatarses.
- ▶ Empêche la formation de cors.
- ▶ Absorbe les chocs et réduit les callosités.

Caractéristiques :

- ▶ Mini-bande plantaire en tissu élastique avec coussin en gel polymère.
- ▶ Lavable et réutilisable.
- ▶ Sans latex.



ORLIMAN  
FeetPAD

<b>1 boîte de 2</b>	
Taille : 1 (< 41)	23 17 016 001
Taille : 2 (≥ 41)	23 17 017 001

## PROTECTEUR HALLUX VALGUS ET CORS ORLIMAN FEETPAD®

Absorbe les impacts.

- ▶ Coussinet en gel de 3 mm d'épaisseur pour un placement facile dans les chaussures.
- ▶ Gel à base d'huile minérale adoucit et soulage les "oignons" douloureux et sensibles.

Indications :

- ▶ Protège et soulage les oignons douloureux et sensibles.

Caractéristiques :

- ▶ Ne glisse pas.
- ▶ Lavable et réutilisable.
- ▶ Modèle bilatéral.
- ▶ Sans latex.



ORLIMAN  
FeetPAD

<b>À l'unité</b>	
Taille : 1 (< 41)	23 17 014 000
Taille : 2 (≥ 41)	23 17 015 000

## TALONNETTE SILICONE ORLIMAN FEETPAD®

Avec insert central (densité plus faible au milieu du talon) ou lateral (densité plus faible au bord du talon).

- ▶ Procure un amorti supplémentaire et limite les micro-traumatismes dus aux impacts répétés, soulageant ainsi les articulations, les tendons et les ligaments.

Indications :

- ▶ Talalgie, bursite, tendinite du tendon d'Achille, aponévrosite plantaire, épine calcanéenne, éperon calcanéen, maladie de Sever (décharge partielle).

Caractéristiques :

- ▶ Gel silicone double densité permettant de réduire les points d'appui douloureux sous le talon et les contraintes tendineuses, ligamentaires et articulaires.
- ▶ Épaisseur de la talonnette : 8 mm.
- ▶ Lavable et réutilisable.
- ▶ Sans latex.



ORLIMAN  
FeetPAD

<b>1 Avec insert central - Boîte de 2</b>	
Taille : 1 Pointure : 35/38	23 06 020 001
Taille : 2 Pointure : 39/42	23 06 021 001
Taille : 3 Pointure : 43/46	23 06 022 001

<b>2 Avec insert latéral - Boîte de 2</b>	
Taille : 1 Pointure : 35/38	23 06 023 001
Taille : 2 Pointure : 39/42	23 06 024 001
Taille : 3 Pointure : 43/46	23 06 025 001

## TALONNETTE PLATE SILICONE ORLIMAN FEETPAD®

Avec insert central (densité plus faible au milieu du talon).

- ▶ Procure un amorti supplémentaire et limite les micro-traumatismes dus aux impacts répétés, soulageant ainsi les articulations, les tendons et les ligaments.

Indications :

- ▶ Talalgie, bursite, tendinite du tendon d'Achille, épine calcanéenne.

Caractéristiques :

- ▶ Gel silicone double densité permettant de réduire les points d'appui douloureux sous le talon et les contraintes tendineuses, ligamentaires et articulaires.



<b>1 boîte de 2</b>		
Taille : 1 Pointure : 35/38	23 06 027 001	
Taille : 2 Pointure : 39/42	23 06 028 001	
Taille : 3 Pointure : 43/46	23 06 029 001	
Taille : 4 Pointure : 47/50	23 06 030 001	



## CHAUSSETTES CONFORT ET PROTECTION RELAX ORLIMAN FEETPAD®

Spécialement conçues pour protéger les pieds sensibles des personnes atteintes de diabète.

- ▶ Offrent une protection renforcée dans les zones sensibles, pour un confort optimal.
- ▶ Les chaussettes Relax, plus molletonnées, sont recommandées pour le confort des pieds au repos.

### Indications :

- ▶ Pieds sensibles du diabétique.
- ▶ Candidose, Mycose, Eczéma.
- ▶ Prévient le développement des bactéries et champignons (traitement bactériostatique).
- ▶ Évite les frictions et les frottements sur les zones sensibles du pied, tels que les orteils et les talons.

### Caractéristiques :

- ▶ Sans couture.
- ▶ Sans compression.
- ▶ Renforts matelassés au niveau des orteils et du talon.
- ▶ Fibre de viscose avec charbon actif, absorbe l'humidité et neutralise les odeurs.
- ▶ Fibre de coton traitée avec des ions d'argent pour leurs propriétés antibactériennes et antifongiques.



<b>1 paire</b>	
Taille : 1 (36 à 38,5)	23 09 064 021
Taille : 2 (38 à 41)	23 09 065 021
Taille : 3 (41 à 43,5)	23 09 066 021
Taille : 4 (43,5 à 46)	23 09 067 021

## CHAUSSETTES DE COMPRESSION VOYAGE ORLIMAN FEETPAD®

Spécialement conçues pour le confort des jambes durant les longs trajets.

- ▶ Stimule et favorise le retour veineux.
- ▶ Protège le pied contre les frottements douloureux des chaussures.
- ▶ Degré de compression : Classe II (15-20 mmHg).

### Caractéristiques :

- ▶ Sans couture.
- ▶ Compression dégressive.
- ▶ Renfort matelassé au niveau de la plante des pieds.
- ▶ Maille épaisse.



<b>1 paire</b>	
Taille : 1 Ø 18/21,5 cm	23 09 060 001
Taille : 2 Ø 21,5/25 cm	23 09 061 001
Taille : 3 Ø 25/28,5 cm	23 09 062 001
Taille : 4 Ø 28,5/32 cm	23 09 063 001

## CHAUSSETTES CONFORT ET PROTECTION DAILY ORLIMAN FEETPAD®

Spécialement conçues pour protéger les pieds sensibles des personnes atteintes de diabète.

- ▶ Les chaussettes Daily, plus fines, sont recommandées pour un usage quotidien.

### Indications :

- ▶ Pieds sensibles du diabétique.
- ▶ Candidose, Mycose, Eczéma.
- ▶ Prévient le développement des bactéries et champignons (traitement bactériostatique).
- ▶ Évite les frictions et les frottements sur les zones sensibles du pied, tels que les orteils et les talons.

### Caractéristiques :

- ▶ Sans couture.
- ▶ Sans compression.
- ▶ Renforts matelassés au niveau des orteils et du talon.
- ▶ Tissu en tricot lisse.
- ▶ Fibre de coton traitée avec des ions d'argent pour leurs propriétés antibactériennes et antifongiques.



<b>1 paire</b>			
Taille : 1 (36 à 38,5)	23 09 068 031	Taille : 3 (41 à 43,5)	23 09 070 031
Taille : 2 (38,5 à 41)	23 09 069 031	Taille : 4 (43,5 à 46)	23 09 071 031



## SEMELLE SILICONE ORLIMAN FEETPAD®

Gel silicone double densité permettant de réduire les points d'appui douloureux sous le talon et les contraintes tendineuses, ligamentaires et articulaires.

- ▶ Atténuer et redistribuer les forces de charges sur le pied et abaisser la pression maximale sur les zones d'appuis.
- ▶ Particulièrement indiquées pour des douleurs métatarsiennes, les pieds douloureux et fatigués, les activités sportives...

### Indications :

- ▶ Métatarsalgie.
- ▶ Épine calcanéenne.
- ▶ Talalgie.
- ▶ Bursite.
- ▶ Fasciite plantaire.
- ▶ Pied diabétique.
- ▶ Pied fatigué ou douleurs post-chirurgicales.
- ▶ Port lors de la pratique sportive.

### Caractéristiques :

- ▶ Gel silicone double densité.
- ▶ 2 inserts : talon et métatarses.
- ▶ Épaisseur de la semelle : 8 mm.
- ▶ Lavable et réutilisable.
- ▶ Sans latex.



<b>1 boîte de 2</b>	
Taille : 0 (35/36)	23 05 040 001
Taille : 1 (37/38)	23 05 041 001
Taille : 2 (39/40)	23 05 042 001
Taille : 3 (41/42)	23 05 043 001
Taille : 4 (43/44)	23 05 044 001
Taille : 5 (45/46)	23 05 045 001

## SEMELLE BIOMÉCANIQUE THERMOFORMABLE ORLIMAN FEETPAD®

S'adaptent parfaitement à la morphologie du pied et améliorent l'amorti et la stabilité durant les phases de marche ou de course.

- ▶ Elles permettent de diminuer les vibrations sur les articulations du genou, de la cheville et de la région lombaire, réduisant la fatigue musculaire ainsi que les risques de traumatismes mineurs pouvant nuire aux articulations et aux os.
- ▶ Passer les deux semelles, en même temps et l'une à côté de l'autre, 40 s. au micro-ondes à 500 W.

### Indications :

- ▶ Améliore l'équilibre.

### Caractéristiques :

- ▶ Traitement anti-bactérien et anti-humidité.
- ▶ Diminue les vibrations dans la région lombaire : -5,3%.
- ▶ Diminue les vibrations dans la région du genou : -17,2%.
- ▶ Diminue les vibrations dans la région de la cheville : -12,6%



<b>1 boîte de 2</b>	
Pointure : 37	23 05 046 001
Pointure : 38	23 05 047 001
Pointure : 39	23 05 048 001
Pointure : 40	23 05 049 001
Pointure : 41	23 05 050 001
Pointure : 42	23 05 051 001
Pointure : 43	23 05 052 001



NOUVEAU

COUSSINET PLANTAIRE COMFORTACT™ PLUS EPITACT®

- ▶ Les coussinets Comfortact™ Plus EPITACT® préviennent et soulagent efficacement les douleurs sous l'avant-pied du quotidien (durillons, échauffements, vieillissement du capiton plantaire, station debout prolongée...).
- ▶ Grâce à leur gel de silicone EPITHELIUM 26® qui répartit les pressions sur l'ensemble de la zone d'appui, ils désactivent le processus de formation de corne et préviennent aussi la formation de durillons.
- ▶ Leur point fort : le confort ! Ces coussinets métatarsiens ont un revêtement en billes de gel à effet massant pour un confort optimal à chaque pas.

DM Classe I



COUSSINET DOUBLE PROTECTION EPITACT®

- ▶ Portés au quotidien, ils préviennent et soulagent immédiatement les douleurs plantaires (durillons, vieillissement du capiton plantaire, échauffements, station debout prolongée...) et les conflits sur l'«oignon» au pied dans la chaussure.
- ▶ L'efficacité des coussinets d'avant-pied repose sur l'action combinée de deux modules d'EPITHELIUM 26®, un gel de silicone répartiteur de pressions.
- ▶ Le premier, situé sur l'«oignon», limite les contacts douloureux avec la chaussure.
- ▶ Le second est placé sous l'avant-pied pour faire disparaître les zones d'hyperappui douloureuses.
- ▶ Très fins, les coussinets en gel EPITACT® n'ajoutent aucune pression dans la chaussure.

DM Classe I



La paire		
Taille : S	36/38	23 17 074 001
Taille : M	39/41	23 17 075 001
Taille : L	42/45	23 17 076 001

La paire		
Taille : S	36/38	23 17 071 001
Taille : M	39/41	23 17 072 001
Taille : L	42/45	23 17 073 001

PROTECTION HALLUX VALGUS EPITACT®

- ▶ La protection hallux valgus prévient et soulage les douleurs causées par les pressions et les frottements excessifs sur l'«oignon» lors de la marche.
- ▶ Elle est particulièrement indiquée en cas d'hallux valgus avancé, lorsque le gros orteil n'est plus mobile latéralement.

DM Classe I

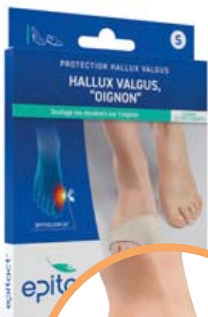

ORTHÈSE HALLUX VALGUS JOUR EPITACT®

- ▶ L'orthèse hallux valgus EPITACT® réaxe le gros orteil lors de la marche, soulage les douleurs articulaires et protège l'«oignon» dans les chaussures.
- ▶ Grâce à son patronage breveté qui maintient le gros orteil aligné, elle lutte contre les facteurs aggravant la déformation (élargissement de l'avant-pied, position du gros orteil et du premier métatarsien, etc.).
- ▶ Ultrafine, l'orthèse hallux valgus s'adapte dans toutes les chaussures fermées.

DM Classe I



ORTHÈSE HALLUX VALGUS NUIT EPITACT®

- L'attelle hallux valgus nuit possède une triple action :
- elle corrige la déformation et limite l'évolution de l'hallux valgus.
  - elle soulage les douleurs articulaires nocturnes.
  - elle supprime les douleurs conflictuelles sur l'«oignon» causées par les pressions et les frottements contre les draps, le matelas.
  - ▶ Thermoformable, cette attelle permet une correction progressive et personnalisée de l'hallux valgus en s'ajustant parfaitement à la morphologie.
  - ▶ Elle est ainsi très confortable et se fait oublier pendant le sommeil.

DM Classe I



Taille : S	36/38	23 17 083 000
Taille : M	39/41	23 17 084 000
Taille : L	42/45	23 17 085 000

Taille : 20 ≤ S ≤ 21,5 cm	23 17 077 000
Taille : 21,5 < M ≤ 23 cm	23 17 078 000
Taille : 23 < L ≤ 24,5 cm	23 17 079 000



Taille : 20 ≤ S ≤ 21,5 cm	23 17 080 000
Taille : 21,5 < M ≤ 23 cm	23 17 081 000
Taille : 23 < L ≤ 24,5 cm	23 17 082 000
+ Taille : 20 ≤ S ≤ 21,5 cm	25 43 131 000
+ Taille : 21,5 < M ≤ 23 cm	25 43 132 000
+ Taille : 23 < L ≤ 24,5 cm	25 43 133 000



**NOUVEAU**

**PROTÈGE-ORTEILS DOIGTIERS EPITACT®**

- ▶ Les doigtiers EPITACT® protègent l'extrémité des orteils des cors pulpaire, des ampoules, des ongles incarnés, bleus ou cassés.
- ▶ Ils peuvent s'utiliser pour soulager immédiatement les douleurs ou bien en prévention.
- ▶ En effet, ils intègrent une fine couche d'un gel de silicone spécial qui répartit la pression sur la peau à l'origine du cor.
- ▶ Portés quotidiennement, ils évitent ainsi l'apparition de callosités sur l'orteil.

⊙ DM Classe I



ORTEIL	Femme	Homme
Gros orteils	M	L
2 <sup>e</sup> et 3 <sup>e</sup> orteils	S	M

Taille : S	23 17 089 000
Taille : M	23 17 090 000
Taille : L	23 17 091 000

**PROTÈGE-ORTEILS DIGITUBES® EPITACT®**

- ▶ Les protège-orteils Digitubes® d'EPITACT® soulagent et éliminent naturellement les cors dorsaux (au-dessus des orteils) et les œils-de-perdrix (entre les orteils).
- ▶ Ils peuvent aussi s'utiliser en prévention pour éviter la formation du cor ou d'une ampoule.
- ▶ En effet, ils suppriment le processus d'hyperkératinisation à l'origine du cor sans aucun actif chimique.
- ▶ En les portant sur toute la durée du cycle de renouvellement cellulaire de la peau, ils font disparaître les callosités ou empêchent leur apparition.
- ▶ Ultrafins grâce à une couche de gel breveté de 1 mm d'épaisseur uniquement sur leur demi-circonférence, les protège-orteils en silicone ne créent aucun encombrement dans la chaussure.

⊙ DM Classe I



ORTEIL	a	b	c
Femme	M	S	S
Homme	L	M	S

Taille : S	23 17 086 001
Taille : M	23 17 087 001
Taille : L	23 17 088 001

**SEMELLE INVISIBLE JAMBE LÉGÈRE EPITACT®**

- ▶ Les semelles s'adaptent à toutes les tenues d'été tout en réduisant efficacement la sensation de jambes lourdes et gonflées.
- ▶ Souples, fines et entièrement transparentes, elles sont invisibles et compatibles dans les chaussures ouvertes.
- ▶ Elles sont auto-adhésives : elles assurent une tenue idéale dans les chaussures ouvertes et sont repositionnables.
- ▶ Grâce au réseau de billes de gel breveté qui active la pompe plantaire à chaque pas, les semelles stimulent la circulation sanguine et soulagent les jambes lourdes.

⊙ DM Classe I



La paire		
36/38	23 05 114 001	
39/41	23 05 115 001	

**SEMELLE THÉRAPEUTIQUE JAMBE LÉGÈRE EPITACT®**

- ▶ Les semelles thérapeutiques jambes légères sont indiquées en cas de troubles de la circulation sanguine des membres inférieurs, d'insuffisance veineuse et de varices débutantes.
- ▶ En activant la pompe plantaire à chaque pas, elles stimulent la circulation sanguine et soulagent rapidement les symptômes tels que les jambes lourdes, les douleurs et les sensations de gonflement.

⊙ DM Classe I



La paire		
Taille : S	36/38	23 05 111 001
Taille : M	39/41	23 05 112 001
Taille : L	42/45	23 05 113 001

**CHAUSSETTES THERMO-SOFT**

Douceur et chaleur naturelle grâce à la fibre de laine mérinos.

- ▶ Bouclette confort.
- ▶ Couture non blessante.
- ▶ Ne compriment pas.

71% laine, 28% polyamide, 1% élasthanne.



**NOUVEAU**

● Anthracite - La paire

Pointure : 35/37 23 09 026 271

Pointure : 38/40 23 09 027 271

Pointure : 41/43 23 09 028 271

Pointure : 44/46 23 09 029 271



**CHAUSSETTES ANTIDÉRAPANTES ANTICHUTES**

Élaborées pour prévenir les chutes dans les établissements de santé qui peuvent entraîner des conséquences graves sur la qualité de vie du patient.

- ▶ Impression de picots antidérapants sur le dessus et le dessous de la chaussette.
- ▶ Matière cousue, douce, très résistante.
- ▶ Permet de préserver du froid.
- ▶ Maille polyester, sans latex.



1	Rouge	Taille : S	Pointure : 36	L. 27 x 1. 9,5 cm	18 42 197 001
2	Vert	Taille : M	Pointure : 38	L. 29 x 1. 9,5 cm	18 42 198 001
3	Bleu	Taille : L	Pointure : 40	L. 31 x 1. 9,5 cm	18 42 199 001
4	Beige	Taille : XL	Pointure : 42	L. 33 x 1. 9,5 cm	18 42 312 001

**CHAUSSETTES RELAXANTES VEINO ACTIVES**

Pour éviter les jambes lourdes.

- ▶ Stimulation du tonus veineux (pour un pourtour de mollet n'excédant pas 42 cm).
- ▶ Faciles à enfiler.
- ▶ Avant-pied élargi.
- ▶ Confort et résistance.
- ▶ Compression confort graduée.
- ▶ Bord côte sans effet garrot.

57% coton, 37% polyamide, 6% élasthanne.

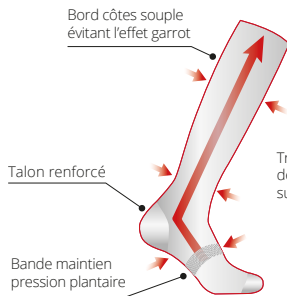

Tricotage à effet de compression sur mollet, cheville et pied

● Noir - La paire

Pointure : 35/37 23 09 022 031

Pointure : 38/40 23 09 023 031

Pointure : 41/43 23 09 024 031



**MI-CHAUSSETTES POUR DIABÉTIQUES**

Protègent les pieds des personnes diabétiques.

- ▶ Tricotage extra souple sans pression.
- ▶ Enfilage facile.
- ▶ Fibre naturelle.
- ▶ Ne compriment pas.
- ▶ Couture extra plate.

98% coton, 2% élasthanne.



1 ● Blanc - La paire

Pointure : 38/40 23 09 010 011

Pointure : 41/43 23 09 011 011

2 ● Beige - La paire

Pointure : 35/37 23 09 009 051

Pointure : 38/40 23 09 010 051

Pointure : 41/43 23 09 011 051

Pointure : 44/46 23 09 012 051

3 ● Noir - La paire

Pointure : 35/37 23 09 009 031

Pointure : 38/40 23 09 010 031

Pointure : 41/43 23 09 011 031

Pointure : 44/46 23 09 012 031

Pointure : 46/48 23 09 013 031

**MI-CHAUSSETTES DOUBLE PEAU**

Pour prévenir des ampoules, recommandées pour la marche.

- ▶ Chaussettes anti-frottement.
- ▶ Confort à la marche.
- ▶ Tige sans effet garrot.
- ▶ Double paroi isolante.
- ▶ Maintien du pied toujours sec.

Extérieur : 68% coton, 30% polyamide, 2% élasthanne / Intérieur : 67% polyester, 29% polyamide, 2% élasthanne, 2% coton.



1 ● Anthracite - La paire

Pointure : 38/40 23 09 019 271

Pointure : 41/43 23 09 020 271

Pointure : 44/46 23 09 021 271

2 ● Beige - La paire

Pointure : 38/40 23 09 019 051

Pointure : 41/43 23 09 020 051

Pointure : 44/46 23 09 021 051

**CHAUSSETTES SPÉCIALES PIED FORT**

Extra souple sans effet garrot.

- ▶ Enfilage facile.
- ▶ Ne comprime pas et offre un bon maintien.
- ▶ Fibre naturelle.
- ▶ Couture extra plate, non blessante.
- ▶ Talon renforcé.

98% coton, 2% élasthanne.



● Noir - La paire

Pointure : 35/37 23 09 052 001

Pointure : 38/40 23 09 043 001

Pointure : 41/43 23 09 044 001

Pointure : 44/46 23 09 045 001

Pointure : 46/48 23 09 053 001



## CHAUSSONS BALMOR

- ▶ Pieds rhumatoïdes, augmentation du volume du pied, œdème post-opératoire ou résiduel, port de semelles orthopédiques.
- ▶ Chaussou adapté pour diabétique.
- ▶ Fermeture par bande auto-agrippante.
- ▶ Semelle intérieure amovible en viscolatex à mémoire de forme.
- ▶ Dessus du pied en Lycra élastiqué.
- ▶ Doublure en fibre de bambou tissé fil d'argent, bactéricide et fongicide naturels, non toxique, sans additif chimique et thermorégulateur.
- ▶ Lavable à 40°C.



### ● Camel

+ Pointure : 36	25 53 530 361	+ Pointure : 42	25 53 530 421
+ Pointure : 37	25 53 530 371	+ Pointure : 43	25 53 530 431
+ Pointure : 38	25 53 530 381	+ Pointure : 44	25 53 530 441
+ Pointure : 39	25 53 530 391	+ Pointure : 45	25 53 530 451
+ Pointure : 40	25 53 530 401	+ Pointure : 46	25 53 530 461
+ Pointure : 41	25 53 530 411	+ Pointure : 47	25 53 530 471

## CHAUSSONS FEMME LUCIE

- ▶ Pieds rhumatoïdes, augmentation du volume du pied, œdème post-opératoire ou résiduel, port de semelles orthopédiques.
- ▶ Chaussou adapté pour diabétique.
- ▶ Fermeture par bande auto-agrippante.
- ▶ Dessus du pied en Lycra élastiqué.
- ▶ Semelle intérieure amovible en viscolatex à mémoire de forme.
- ▶ Doublure en fibre de bambou tissé fil d'argent, bactéricide et fongicide naturels, non toxique, sans additif chimique et thermorégulateur.
- ▶ Lavable à 40°C.



1



2

### 1 ● Lilas

+ Pointure : 36	25 53 485 361	+ Pointure : 40	25 53 485 401
+ Pointure : 37	25 53 485 371	+ Pointure : 41	25 53 485 411
+ Pointure : 38	25 53 485 381	+ Pointure : 42	25 53 485 421
+ Pointure : 39	25 53 485 391		

### 2 ● Bordeaux

+ Pointure : 36	25 53 484 361	+ Pointure : 40	25 53 484 401
+ Pointure : 37	25 53 484 371	+ Pointure : 41	25 53 484 411
+ Pointure : 38	25 53 484 381	+ Pointure : 42	25 53 484 421
+ Pointure : 39	25 53 484 391		



## CHAUSSONS FEMME CHUT MARIET

- ▶ Pieds rhumatoïdes, augmentation du volume du pied, œdème post-opératoire ou résiduel, port de semelles orthopédiques.
- ▶ Chaussou adapté pour diabétique.
- ▶ Fermeture par bande auto-agrippante.
- ▶ Semelle intérieure amovible en viscolatex à mémoire de forme.
- ▶ Doublure en fibre de bambou tissé fil d'argent, bactéricide et fongicide naturels, non toxique, sans additif chimique et thermorégulateur.
- ▶ Lavable à 40°C.



Version élastique  
avec dessus du pied  
en Lycra élastiqué

### ● Noir cachemire

+ Pointure : 36	25 53 272 361	+ Pointure : 40	25 53 272 401
+ Pointure : 37	25 53 272 371	+ Pointure : 41	25 53 272 411
+ Pointure : 38	25 53 272 381	+ Pointure : 42	25 53 272 421
+ Pointure : 39	25 53 272 391		

## CHAUSSONS HOMME CHUT BALAD

- ▶ Pieds rhumatoïdes, augmentation du volume du pied, œdème post-opératoire ou résiduel, port de semelles orthopédiques.
- ▶ Chaussou adapté pour diabétique.
- ▶ Fermeture par bande auto-agrippante.
- ▶ Semelle intérieure amovible en viscolatex à mémoire de forme.
- ▶ Doublure en fibre de bambou tissé fil d'argent, bactéricide et fongicide naturels, non toxique, sans additif chimique et thermorégulateur.
- ▶ Lavable à 40°C.



### ● Noir

+ Pointure : 36	25 53 472 361	+ Pointure : 42	25 53 472 421
+ Pointure : 37	25 53 472 371	+ Pointure : 43	25 53 472 431
+ Pointure : 38	25 53 472 381	+ Pointure : 44	25 53 472 441
+ Pointure : 39	25 53 472 391	+ Pointure : 45	25 53 472 451
+ Pointure : 40	25 53 472 401	+ Pointure : 46	25 53 472 461
+ Pointure : 41	25 53 472 411	+ Pointure : 47	25 53 472 471

P. 232

Pensez à notre désinfectant  
et désodorisant  
pour chaussures PEDEXAN





## SANDALES CHUT TARBES

- ▶ Sandale en cuir double peau.
- ▶ Semelle en polyuréthane.
- ▶ Réglage par deux bandes auto-agrippantes sur le coup de pied.
- ▶ Bride arrière réglable.



● Marine			
+ Pointure : 35	25 53 587 351	+ Pointure : 39	25 53 587 391
+ Pointure : 36	25 53 587 361	+ Pointure : 40	25 53 587 401
+ Pointure : 37	25 53 587 371	+ Pointure : 41	25 53 587 411
+ Pointure : 38	25 53 587 381	+ Pointure : 42	25 53 587 421

## SANDALES CHUT EPERNAY

- ▶ Déformation ou augmentation du volume du pied, œdème post-opératoire ou résiduel. Pansement volumineux Hallux Valgus, durillons.
- ▶ Sandale en cuir tendance actuelle.
- ▶ Doublure en peau.
- ▶ Fermeture réglable par bandes auto-agrippantes, première amovible grand confort en liège et gomme, semelle en polyuréthane avec une très bonne assise.



● Beige			
+ Pointure : 35	25 53 586 351	+ Pointure : 39	25 53 586 391
+ Pointure : 36	25 53 586 361	+ Pointure : 40	25 53 586 401
+ Pointure : 37	25 53 586 371	+ Pointure : 41	25 53 586 411
+ Pointure : 38	25 53 586 381	+ Pointure : 42	25 53 586 421

P. 208

Pensez à notre gamme soin des pieds RIVADOUCE



## CHAUSSONS CHUT CALIN

- ▶ Pieds rhumatoïdes, augmentation du volume du pied, œdème post-opératoire ou résiduel, port de semelles orthopédiques.
- ▶ Fermeture par deux bandes auto-agrippantes.
- ▶ Semelle intérieure amovible en viscolatex à mémoire de forme.
- ▶ Doublure en fibre de bambou tissé fil d'argent, bactéricide et fongicide naturels, non toxique, sans additif chimique et thermorégulateur.
- ▶ Chaussou adapté pour diabétique.
- ▶ Lavable à 40° C.



● Lilas			
+ Pointure : 36	25 53 583 361	+ Pointure : 40	25 53 583 401
+ Pointure : 37	25 53 583 371	+ Pointure : 41	25 53 583 411
+ Pointure : 38	25 53 583 381	+ Pointure : 42	25 53 583 421
+ Pointure : 39	25 53 583 391		

## SANDALES CHUT THONON

- ▶ Sandale en cuir doublée peau.
- ▶ Semelle polyuréthane.
- ▶ Réglage par trois bandes auto-agrippantes sur le coup de pied.
- ▶ Bride arrière réglable.
- ▶ Ultra légère.



● Perla			
+ Pointure : 35	25 53 585 351	+ Pointure : 39	25 53 585 391
+ Pointure : 36	25 53 585 361	+ Pointure : 40	25 53 585 401
+ Pointure : 37	25 53 585 371	+ Pointure : 41	25 53 585 411
+ Pointure : 38	25 53 585 381	+ Pointure : 42	25 53 585 421

## CHAUSSURES FEMME VALON

- ▶ Déformation et augmentation du volume du pied, œdème post-opératoire ou résiduel.
- ▶ Pansement volumineux Hallux Valgus, durillons.
- ▶ Chaussure à volume variable en Nappa élastiqué.
- ▶ Doublée peau sur l'arrière.
- ▶ Talon de 25 mm.
- ▶ Fermeture réglable par une bande auto-agrippante.
- ▶ Semelle intérieure amovible en viscolatex à mémoire de forme.
- ▶ Ultra léger.



● Noir			
+ Pointure : 35	25 53 296 351	+ Pointure : 39	25 53 296 391
+ Pointure : 36	25 53 296 361	+ Pointure : 40	25 53 296 401
+ Pointure : 37	25 53 296 371	+ Pointure : 41	25 53 296 411
+ Pointure : 38	25 53 296 381	+ Pointure : 42	25 53 296 421



## GRENOUILLÈRE MIXTE MANCHES & JAMBES LONGUES

### Enfilage par le bas.

- ▶ Grenouillère avec ouverture zippée du nombril au haut du dos pour faciliter l'enfilage.
- ▶ Empêche les personnes désorientées (exemple : malade d'Alzheimer) de se déshabiller seule et d'enlever la protection pour l'incontinence.
- ▶ Col rond ou en V selon modèle.
- ▶ Manches et jambes longues.
- ▶ 100 % coton peigné, jersey (léger) ou interlock (épais) selon modèle.
- ▶ Lavage à 95 °C.
- ▶ Sèche-linge autorisé, température modérée.



P. 501

Retrouvez le guide des tailles BENEFACTOR



1



2



3

100% coton jersey (tissu léger) 160 g/m<sup>2</sup>

100% coton interlock (molleton) 190 g/m<sup>2</sup>



8



9

100% coton interlock gratté (molleton épais) 190 g/m<sup>2</sup>

#### 1 ● Liberty parme

Taille : 1 - S	14 17 599 490
Taille : 2 - M	14 17 628 480
Taille : 3 - L	14 17 601 490
Taille : 4 - XL	14 17 602 490
Taille : 5 - 2XL	14 17 603 490
Taille : 6 - 3XL	14 17 604 490

#### 2 ● Ciel uni

Taille : 1 - S	14 17 627 480
Taille : 2 - M	14 17 628 480
Taille : 3 - L	14 17 629 480
Taille : 4 - XL	14 17 630 480
Taille : 5 - 2XL	14 17 631 480
Taille : 6 - 3XL	14 17 632 480

#### 4 ● Gris chiné

Taille : 1 - S	14 17 610 120
Taille : 2 - M	14 17 605 120
Taille : 3 - L	14 17 606 120
Taille : 4 - XL	14 17 607 120
Taille : 5 - 2XL	14 17 608 120
Taille : 6 - 3XL	14 17 609 120

#### 6 ● Bleu motif

Taille : 1 - S	14 17 639 060
Taille : 2 - M	14 17 640 060
Taille : 3 - L	14 17 641 060
Taille : 4 - XL	14 17 642 060
Taille : 5 - 2XL	14 17 643 060
Taille : 6 - 3XL	14 17 644 060

#### 8 ● Ciel motif

Taille : 1 - S	14 17 651 480
Taille : 2 - M	14 17 652 480
Taille : 3 - L	14 17 653 480
Taille : 4 - XL	14 17 654 480
Taille : 5 - 2XL	14 17 655 480
Taille : 6 - 3XL	14 17 656 480

#### 3 ● Rayé marine

Taille : 1 - S	14 17 599 140
Taille : 2 - M	14 17 600 140
Taille : 3 - L	14 17 601 140
Taille : 4 - XL	14 17 602 140
Taille : 5 - 2XL	14 17 603 140
Taille : 6 - 3XL	14 17 604 140

#### 5 ● Marine

Taille : 1 - S	14 17 610 140
Taille : 2 - M	14 17 605 140
Taille : 3 - L	14 17 606 140
Taille : 4 - XL	14 17 607 140
Taille : 5 - 2XL	14 17 608 140
Taille : 6 - 3XL	14 17 609 140

#### 7 ● Bois de rose

Taille : 1 - S	14 17 610 100
Taille : 2 - M	14 17 605 100
Taille : 3 - L	14 17 606 100
Taille : 4 - XL	14 17 607 100
Taille : 5 - 2XL	14 17 608 100
Taille : 6 - 3XL	14 17 609 100

#### 9 ● Marine motif

Taille : 1 - S	14 17 651 140
Taille : 2 - M	14 17 652 140
Taille : 3 - L	14 17 653 140
Taille : 4 - XL	14 17 654 140
Taille : 5 - 2XL	14 17 655 140
Taille : 6 - 3XL	14 17 656 140



## GRENOUILLÈRE MIXTE COURCHEVEL MANCHES & JAMBES LONGUES

- ▶ Tissu confortable, doux et chaud.
- ▶ La fermeture à glissière débute du haut du dos, pour se terminer au milieu du ventre.
- ▶ Le curseur souple a été étudié pour le confort.
- ▶ Facile à enfiler.
- ▶ Manches et jambes longues.
- ▶ Empêche les personnes de se déshabiller seule.
- ▶ La forme est adaptée aux changes.
- ▶ Lavable en machine à 90°C.
- ▶ Composition : 67 % coton / 33 % polyester.
- ▶ Tissu 220 g/m².



1 ● Gris chiné	
T.: 34/36	14 17 718 020
T.: 38/40	14 17 719 020
T.: 42/44	14 17 720 020
T.: 46/48	14 17 721 020
T.: 50/52	14 17 722 020
T.: 54/56	14 17 723 020
T.: 58/60	14 17 724 020
T.: 62/64	14 17 725 020
T.: 66/68	14 17 726 020



1



2



3

2 ● Imprimé noisettes	
T.: 34/36	14 17 718 330
T.: 38/40	14 17 719 330
T.: 42/44	14 17 720 330
T.: 46/48	14 17 721 330
T.: 50/52	14 17 722 330
T.: 54/56	14 17 723 330
T.: 58/60	14 17 724 330
T.: 62/64	14 17 725 330
T.: 66/68	14 17 726 330

3 ● Bleu chiné	
T.: 34/36	14 17 718 480
T.: 38/40	14 17 719 480
T.: 42/44	14 17 720 480
T.: 46/48	14 17 721 480
T.: 50/52	14 17 722 480
T.: 54/56	14 17 723 480
T.: 58/60	14 17 724 480
T.: 62/64	14 17 725 480
T.: 66/68	14 17 726 480

## GRENOUILLÈRE MIXTE CAZ MANCHES & JAMBES COURTES

- ▶ La fermeture à glissière débute du haut du dos, pour se terminer au milieu du ventre.
- ▶ Le curseur souple a été étudié pour le confort.
- ▶ Facile à enfiler.
- ▶ Manches et jambes courtes.
- ▶ Empêche les personnes de se déshabiller seule.
- ▶ La forme est adaptée aux changes.
- ▶ Lavable en machine à 90°C.
- ▶ Composition : 100 % coton grand teint.
- ▶ Tissu 140 g/m².



4

5

6



7

4 ● Bordeaux	
T.: 34/36	14 17 700 120
T.: 38/40	14 17 701 120
T.: 42/44	14 17 702 120
T.: 46/48	14 17 703 120
T.: 50/52	14 17 704 120
T.: 54/56	14 17 705 120
T.: 58/60	14 17 706 120
T.: 62/64	14 17 707 120
T.: 66/68	14 17 708 120



5 ● Gris chiné	
T.: 34/36	14 17 700 020
T.: 38/40	14 17 701 020
T.: 42/44	14 17 702 020
T.: 46/48	14 17 703 020
T.: 50/52	14 17 704 020
T.: 54/56	14 17 705 020
T.: 58/60	14 17 706 020
T.: 62/64	14 17 707 020
T.: 66/68	14 17 708 020

6 ● Saumon	
T.: 34/36	14 17 700 550
T.: 38/40	14 17 701 550
T.: 42/44	14 17 702 550
T.: 46/48	14 17 703 550
T.: 50/52	14 17 704 550
T.: 54/56	14 17 705 550
T.: 58/60	14 17 706 550
T.: 62/64	14 17 707 550
T.: 66/68	14 17 708 550

7 ● Bleu	
T.: 34/36	14 17 700 060
T.: 38/40	14 17 701 060
T.: 42/44	14 17 702 060
T.: 46/48	14 17 703 060
T.: 50/52	14 17 704 060
T.: 54/56	14 17 705 060
T.: 58/60	14 17 706 060
T.: 62/64	14 17 707 060
T.: 66/68	14 17 708 060

## GRENOUILLÈRE MIXTE COLOMBES MANCHES & JAMBES LONGUES

- ▶ La fermeture à glissière débute du haut du dos, pour se terminer au milieu du ventre.
- ▶ Le curseur souple a été étudié pour le confort.
- ▶ Facile à enfiler.
- ▶ Manches et jambes longues.
- ▶ Empêche les personnes de se déshabiller seule.
- ▶ La forme est adaptée aux changes.
- ▶ Lavable en machine à 90°C.
- ▶ Composition : 100 % coton grand teint.
- ▶ Tissu 140 g/m².



8 ● Bleu	
T.: 34/36	14 17 709 060
T.: 38/40	14 17 710 060
T.: 42/44	14 17 711 060
T.: 46/48	14 17 712 060
T.: 50/52	14 17 713 060
T.: 54/56	14 17 714 060
T.: 58/60	14 17 715 060
T.: 62/64	14 17 716 060
T.: 66/68	14 17 717 060

9 ● Bordeaux	
T.: 34/36	14 17 709 120
T.: 38/40	14 17 710 120
T.: 42/44	14 17 711 120
T.: 46/48	14 17 712 120
T.: 50/52	14 17 713 120
T.: 54/56	14 17 714 120
T.: 58/60	14 17 715 120
T.: 62/64	14 17 716 120
T.: 66/68	14 17 717 120

10 ● Cannelage	
T.: 34/36	14 17 709 990
T.: 38/40	14 17 710 990
T.: 42/44	14 17 711 990
T.: 46/48	14 17 712 990
T.: 50/52	14 17 713 990
T.: 54/56	14 17 714 990
T.: 58/60	14 17 715 990
T.: 62/64	14 17 716 990
T.: 66/68	14 17 717 990

11 ● Gris chiné	
T.: 34/36	14 17 709 020
T.: 38/40	14 17 710 020
T.: 42/44	14 17 711 020
T.: 46/48	14 17 712 020
T.: 50/52	14 17 713 020
T.: 54/56	14 17 714 020
T.: 58/60	14 17 715 020
T.: 62/64	14 17 716 020
T.: 66/68	14 17 717 020

12 ● Marine	
T.: 34/36	14 17 709 140
T.: 38/40	14 17 710 140
T.: 42/44	14 17 711 140
T.: 46/48	14 17 712 140
T.: 50/52	14 17 713 140
T.: 54/56	14 17 714 140
T.: 58/60	14 17 715 140
T.: 62/64	14 17 716 140
T.: 66/68	14 17 717 140

13 ● Saumon	
T.: 34/36	14 17 709 550
T.: 38/40	14 17 710 550
T.: 42/44	14 17 711 550
T.: 46/48	14 17 712 550
T.: 50/52	14 17 713 550
T.: 54/56	14 17 714 550
T.: 58/60	14 17 715 550
T.: 62/64	14 17 716 550
T.: 66/68	14 17 717 550

P. 501

Retrouvez le guide des tailles SOLAISE



## GRENOUILLÈRE MOLÈNE

- ▶ La grenouillère permet d'habiller pour la nuit ou le jour les personnes dépendantes sans aucun risque.
- ▶ Une fermeture à glissière du nombril au haut du dos facilite l'habillage et empêche les déshabillages inopportuns.
- ▶ Manches et jambes longues.
- ▶ Col rond.
- ▶ Coton.

P. 501

Retrouvez le guide des tailles WINNCARE

WINCARE



### 1 ● Bordeaux

Taille : S	14 17 304 120	Taille : XL	14 17 307 120
Taille : M	14 17 305 120	Taille : 2XL	14 17 326 120
Taille : L	14 17 306 120	Taille : 3XL	14 17 327 120

### 2 ● Jed bleu

Taille : S	14 17 304 060	Taille : XL	14 17 307 060
Taille : M	14 17 305 060	Taille : 2XL	14 17 326 060
Taille : L	14 17 306 060	Taille : 3XL	14 17 327 060

## GRENOUILLÈRE MIXTE MANCHES & JAMBES COURTES

Enfilage par le bas.

- ▶ Grenouillère avec ouverture zippée sur l'arrière jusqu'à l'entrejambe pour faciliter l'enfilage.
- ▶ Empêche les personnes désorientées (exemple : malade d'Alzheimer) de se déshabiller seule et d'enlever la protection pour l'incontinence.
- ▶ Manches et jambes courtes.
- ▶ Col rond ou en V selon modèle.
- ▶ 100% coton peigné, jersey (léger) ou interlock (épais) selon modèle.
- ▶ Lavage à 95°C.
- ▶ Sèche-linge autorisé, température modérée.

P. 501

Retrouvez le guide des tailles BENEFACTOR



100% coton jersey (tissu léger) 160 g/m<sup>2</sup>



100% coton jersey (tissu léger) 160 g/m<sup>2</sup>



100% coton jersey (tissu léger) 160 g/m<sup>2</sup> - Col en V



100% coton interlock (molléton) 190 g/m<sup>2</sup>

### 1 ● Rayé marine

Taille : 1 - S	14 17 615 140
Taille : 2 - M	14 17 616 140
Taille : 3 - L	14 17 617 140
Taille : 4 - XL	14 17 618 140
Taille : 5 - 2XL	14 17 619 140
Taille : 6 - 3XL	14 17 620 140

### 2 ● Liberty parme

Taille : 1 - S	14 17 615 490
Taille : 2 - M	14 17 616 490
Taille : 3 - L	14 17 617 490
Taille : 4 - XL	14 17 618 490
Taille : 5 - 2XL	14 17 619 490
Taille : 6 - 3XL	14 17 620 490

### 3 ● Ciel uni

Taille : 1 - S	14 17 633 480
Taille : 2 - M	14 17 634 480
Taille : 3 - L	14 17 635 480
Taille : 4 - XL	14 17 636 480
Taille : 5 - 2XL	14 17 637 480
Taille : 6 - 3XL	14 17 638 480

### 4 ● Marine

Taille : 1 - S	14 17 621 140
Taille : 2 - M	14 17 622 140
Taille : 3 - L	14 17 623 140
Taille : 4 - XL	14 17 624 140
Taille : 5 - 2XL	14 17 625 140
Taille : 6 - 3XL	14 17 626 140



P. 501

Retrouvez le guide des tailles BENEFACITOR

## BRASSIÈRE À ENFILER

- ▶ Modèle classique à enfiler, sans ouverture.
- ▶ Le Jersey coton-élasthanne apporte élasticité, maintien et confort.
- ▶ Grande résistance du textile au lavage.
- ▶ Jersey 95% coton, 5% élasthanne.
- ▶ Lavage à 60°C.



A enfiler



Ouverture devant par pressions

○ À enfiler	
Taille : 1 - S	14 37 100 010
Taille : 2 - M	14 37 101 010
Taille : 3 - L	14 37 102 010
Taille : 4 - XL	14 37 103 010
Taille : 5 - 2XL	14 37 104 010
Taille : 6 - 3XL	14 37 105 010
Taille : 7 - 4XL	14 37 106 010



○ Ouverture devant pressions	
Taille : 1 - S	14 37 107 010
Taille : 2 - M	14 37 108 010
Taille : 3 - L	14 37 109 010
Taille : 4 - XL	14 37 110 010
Taille : 5 - 2XL	14 37 111 010
Taille : 6 - 3XL	14 37 112 010
Taille : 7 - 4XL	14 37 113 010



## CARACO BRODERIE SANS COUTURE

- ▶ Caraco sans couture effet seconde peau.
- ▶ Épouse parfaitement les formes en évitant les plis.
- ▶ Composition : 100% coton peigné.
- ▶ Lavable en machine à 60°C.

## DÉBARDEUR BRODERIE SANS COUTURE

- ▶ Débardeur sans couture effet seconde peau.
- ▶ Épouse les formes pour éviter les plis.
- ▶ Composition : 100% coton peigné.
- ▶ Lavable en machine à 60°C.

## CULOTTE MENSTRUELLE

Alternative confortable, discrète et sûre aux protections jetables classiques.

- ▶ Pour flux normaux, capacité d'absorption jusqu'à 40 ml.
- ▶ Respirante grâce aux micro-perforations de la membrane interne qui laissent passer l'air.
- ▶ Alternative écologique et économique.
- ▶ Rinçage préalable à l'eau froide, lavable à 30°C.



○ Blanc	
Taille : 1 - S	14 37 039 010
Taille : 2 - M	14 37 040 010
Taille : 3 - L	14 37 041 010
Taille : 4 - XL	14 37 042 010
Taille : 5 - 2XL	14 37 043 010



○ Blanc	
Taille : 1 - S	14 37 030 010
Taille : 2 - M	14 37 031 010
Taille : 3 - L	14 37 032 010
Taille : 4 - XL	14 37 033 010
Taille : 5 - 2XL	14 37 034 010



Taille : 1	17 05 191 000
Taille : 2	17 05 192 000
Taille : 3	17 05 193 000
Taille : 4	17 05 194 000
Taille : 5	17 05 195 000

## CANNE DE MARCHÉ STABICANE

- ▶ Canne de marche en aluminium.
- ▶ Poignée anatomique en T.
- ▶ Large embout en caoutchouc pour gagner en confort et stabilité.
- ▶ La canne tient debout toute seule.
- 📏 Dimensions : H. 79/97 x Ø 10,5 cm
- 📖 Poids : 450 g
- ⚠️ **Charge maxi : 90 kg**
- 🛡️ **Garantie : 3 ans (hors usure)**



Relevage facile

STABICANE

FABRICATION FRANÇAISE



+ ● Noir martelé 25 01 308 030

## CANNE PLIANTE HURRYCANE

- ▶ Aide à passer de la position assise à la position debout.
- ▶ Réglable en hauteur.
- ▶ Base pivotante à 360° avec 3 points de contact.
- ▶ Assure stabilité quelque soit l'angle et la qualité du terrain.
- ▶ Se plie facilement pour le transport.
- ▶ Dragonne incluse.
- 📏 Dimensions : H.77,5/95 cm
- 📖 Poids : 400 g
- ⚠️ **Charge maxi : 159 kg**
- 🛡️ **Garantie : 1 an**

drive MEDICAL



+ ● Noir 25 01 114 030

## CANNE DE MARCHÉ 4 POP

- ▶ Poignée T "Maginot" bi-matière.
- ▶ Mât en aluminium, réglable par cliquet.
- ▶ Finition époxy couleur assortie à la poignée.
- 📏 Dimensions : H. 80/97,5 cm
- 📖 Poids : 280 g
- ⚠️ **Charge maxi : 110 kg**
- 🛡️ **Garantie : 2 ans**



ORIGINE FRANCE GARANTIE

HMS-VILGO fabricateurs de matériel médical

1 + ● Gris anthracite 25 01 056 030  
 2 + ● Bleu-Vert 25 01 056 590  
 3 + ● Bronze 25 01 056 210  
 4 + ● Menthe 25 01 056 300

## CANNE PLIANTE POIGNÉE BOIS

- Peu encombrante, le modèle pliant se plie en 4 parties pour un transport facilité.
- ▶ Réglable en hauteur par bouton poussoir.
  - ▶ Poignée en bois pour une bonne préhension.
  - ▶ Bague anti-bruit et anti-vibration.
  - ▶ Livrée pliée et clipsée dans une housse de rangement.
  - ▶ Avec dragonne uniquement pour la canne noire.
  - 📖 Poids : 400 g
  - ⚠️ **Charge maxi : 113 kg**

drive MEDICAL



+ 25 01 330 000

## CANNE TRIPODE

- ▶ Convient aux personnes à mobilité très réduite nécessitant un équilibre supplémentaire pour se déplacer.
- ▶ Équipée de 3 embouts antidérapants et d'une poignée Maginot.
- ▶ S'ajuste en hauteur et apporte un appui sûr pour aider au déplacement.
- 📏 Dimensions : L. 39 x l. 33 x H.74/95 cm
- 📖 Poids : 900 g
- ⚠️ **Charge maxi : 110 kg**
- 🛡️ **Garantie : 2 ans**



HERDEGEN

1 + ● Chrome 25 01 165 020  
 2 + ● Vert pin 25 01 165 300

## CANNE TRIPODE PLIABLE AVEC SIÈGE

- ▶ Siège pliable intégré dans le châssis.
- ▶ Siège en plastique robuste.
- ▶ Pieds anti-dérapant.
- ▶ Poignée en mousse.
- 📏 Dimensions : L. 28 x l. 1.6 x H. 85 cm
- 📖 Poids : 780 g
- ⚠️ **Charge maxi : 100 kg**



aidapt

25 01 221 000



## CANNE BLANCHE PLIANTE CASPER

- ▶ Pliable et facilement rangeable.
- ▶ Légère.
- ▶ La version Casper Plus dispose d'un embout rotatif.
- ▶ En aluminium et polypropylène.
- ▶ Longueur de la poignée : 26 cm.

⚠ **Charge maxi : 100 kg**



1 + Casper	Ø (base) 1,8 x H. 118 cm - Poids : 240 g	25 01 167 000
2 + Casper Plus	Ø (base) 3,2 x H. 120,5 cm - Poids : 280 g	25 01 168 000

## CANNE ANATOMIQUE RÉGLABLE C45

- ▶ Poignée anatomique en polypropylène noir droite ou gauche.
- ▶ 8 positions de réglage en hauteur par clip (tous les 25 mm).
- ▶ Équipée d'une bague anti-jeu et d'un embout anti-bruit (Ø 18 mm).

📏 Dimensions : H. 80/97,5 cm

⚖️ Poids : 265 g

⚠ **Charge maxi : 90 kg**

🏆 **DM Classe I**

🛡 **Garantie : 2 ans**

HMS-VILGO  
fabricants de matériel médical

FABRICATION  
FRANÇAISE



### Main gauche

1 + Gris métallisé 25 01 321 000 2 + Noir 25 01 322 000

### Main droite

1 + Gris métallisé 25 01 313 000 2 + Noir 25 01 314 000

## CANNE ANATOMIQUE RÉGLABLE

- ▶ Canne réglable en hauteur, disponible avec poignée main droite ou main gauche.
- ▶ La main épouse parfaitement la forme de la poignée pour une prise idéale et un meilleur appui.
- ▶ En métal.
- ▶ Embout Ø 19 mm.
- ▶ Coloris : Noir.

📏 Dimensions : H. 75/98 cm

⚖️ Poids : 400 g

⚠ **Charge maxi : 113 kg**



1 + Main gauche	25 01 108 030
2 + Main droite	25 01 109 030

## CANNE POIGNÉE T RÉGLABLE

- ▶ Poignée Maginot noire en polypropylène.
- ▶ 8 positions de réglage en hauteur par clip (tous les 25 mm).
- ▶ Équipée d'une bague anti-jeu et d'un embout anti-bruit (Ø 18 mm).

📏 Dimensions : H. 80/97,5 cm

⚖️ Poids : 265 g

⚠ **Charge maxi : 90 kg**

🏆 **DM Classe I**

🛡 **Garantie : 2 ans**

HMS-VILGO  
fabricants de matériel médical

FABRICATION  
FRANÇAISE



1 + Gris métallisé	H. 80/97,5 cm	25 01 310 000
2 + Noir	H. 80/97,5 cm	25 01 312 000

## CANNE PLIANTE BI MATIÈRE C43

- ▶ Canne en aluminium pliante avec poignée bi matière.
- ▶ 5 positions de réglage en hauteur par clip.
- ▶ Équipée d'une bague de blocage anti-jeu et d'un embout anti-bruit.
- ▶ Finition : anodisée noire.
- ▶ Livrée avec une notice, un étui de rangement et une dragonne.

📏 Dimensions : H. 80/90 cm

⚖️ Poids : 390 g

⚠ **Charge maxi : 110 kg**

🏆 **DM Classe I**

🛡 **Garantie : 2 ans**



1 + Bleu	25 01 320 060
2 + Rouge	25 01 320 180

## CANNE RÉGLABLE FASHION

Facilite la mobilité avec une certaine fantaisie.

- ▶ Poignée derby.
- ▶ Réglable en hauteur.
- ▶ Équipée d'une bague de serrage antichoc et antibruit.
- ▶ Tube d'aluminium, décalcomanie imprimée et embout caoutchouc.

Dimensions : H. 72/94 x l. 12 cm

Poids : 340 g

Charge maxi : 110 kg

Garantie : 2 ans



1	+ Butterfly	25 01 219 000
2	+ Black & white	25 01 209 000
3	+ Cashmere fantaisie	25 01 213 000
4	+ Cashmere pastel	25 01 214 000

5	+ Flore	25 01 202 000
6	+ Flower	25 01 217 330
7	+ Indira	25 01 216 330

## CANNE RÉGLABLE PLIANTE FASHION

Légère, elle facilite la mobilité.

- ▶ Poignée derby pour un grand confort d'utilisation.
- ▶ 5 réglages en hauteur.
- ▶ Bague de serrage antibruit.
- ▶ Facile à transporter dans son étui.
- ▶ Tube d'aluminium, décalcomanie imprimée et embout caoutchouc.

Dimensions : H. 86/96 x l. 12 cm

Poids : 350 g

Charge maxi : 110 kg

Garantie : 2 ans



1	+ Butterfly	25 01 212 000
2	+ Cashmere pastel	25 01 208 000
3	+ Flower	25 01 210 000

## CANNE RÉGLABLE T ADVANCE BI MATIÈRE

Possède une poignée exclusive réalisée en polypropylène et élastomère souple pour un confort inégalé.

- ▶ 10 réglages en hauteur.
- ▶ Équipée d'une bague de serrage pour éviter tout choc et tout bruit entre les tubes de réglages.
- ▶ Tube d'aluminium peinture epoxy noire, poignée bi matière (polypropylène et élastomère) et embout caoutchouc.

Dimensions : H. 72/94 x l. 14 cm

Poids : 400 g

Charge maxi : 110 kg

Garantie : 2 ans



1	+ Bleu	25 01 201 060
2	+ Gris	25 01 201 020

## CANNE RÉGLABLE PLIANTE T ADVANCE BI MATIÈRE

Possède une poignée exclusive réalisée en polypropylène et élastomère souple pour un confort inégalé.

- ▶ 5 réglages en hauteur.
- ▶ Équipée d'une bague de serrage pour éviter tout choc et tout bruit entre les tubes de réglages.
- ▶ Tube d'aluminium peinture epoxy noire, poignée bi matière (polypropylène et élastomère) et embout caoutchouc.

Dimensions : H. 86/96 x l. 14 cm

Poids : 400 g

Charge maxi : 110 kg

Garantie : 2 ans



1	+ Vert	25 01 206 070
2	+ Bleu	25 01 206 060
3	+ Gris	25 01 206 020

## CANNE RÉGLABLE PLIANTE SOFT TOUCH

Avec sa poignée injectée en polypropylène soft touch, cette canne s'avère très agréable à utiliser.

- ▶ Livrée avec sacoche et dragonne.
- ▶ Tube d'aluminium et poignée plastique soft touch, embout caoutchouc.

Dimensions : H. 84/94 x l. 12 cm

Poids : 400 g

Charge maxi : 100 kg

Garantie : 2 ans



+	+ Noir	25 01 205 000
---	--------	---------------



## CANNES ANGLAISES SOFIA

- ▶ Haut de canne noir en polypropylène.
- ▶ 7 positions de réglage en hauteur par clip (tous les 25 mm).
- ▶ Équipée d'une bague anti-jeu et d'un embout anti-bruit.
- 📏 Dimensions : H. 73,5/96 cm
- ⚖️ Poids : 440 g
- ⚠️ **Charge maxi : 140 kg**
- 🏆 **DM Classe I**
- 🛡️ **Garantie : 2 ans**



La paire		
1 +	● Gris métallisé	25 01 315 009
2 +	● Vert	25 01 316 079

## CANNES ANGLAISES JH EVOLUTION

La canne Evolution bénéficie du savoir faire français d'un spécialiste de l'aide à la marche.

- ▶ Un design associé à une ergonomie optimale assure une parfaite préhension de la main et un bon positionnement de l'avant bras.
- ▶ Le tube inférieur est équipé d'un bouchon anti bruit, et le clip permet une amplitude de réglage importante.
- ▶ Certification auprès d'un laboratoire Européen réputé (GsTüv Berlin).
- ▶ Polypropylène et duraluminium.
- 📏 Dimensions : H. 77/98 cm
- ⚖️ Poids : 510 g
- ⚠️ **Charge maxi : 130 kg**
- 🛡️ **Garantie : 2 ans**



+ ● Noir	La paire	25 01 160 009
----------	----------	---------------

## CANNES ANGLAISES PALLAS

- ▶ Canne anglaise réglable en aluminium.
- ▶ Haut de canne bi-matière douce.
- ▶ Finition époxy.
- 📏 Dimensions : Hauteur max : 960 mm
- ⚖️ Poids : 500 g
- ⚠️ **Charge maxi : 140 kg**



+ ● Menthe	La paire	25 01 122 309
------------	----------	---------------

## CANNES ANGLAISES ADVANCE

- ▶ Poignée anatomique parfaitement confortable injectée en polypropylène et élastomère, mât en duraluminium pour un confort accru et la sécurité de l'utilisateur.
- ▶ Réglable en hauteur par clip, bouchon antibruit intégré.
- ▶ Dimensions zone d'appui : poignée L. 10 cm, largeur de la manchette l. 11 cm et appui brachial H. 22 cm.
- 📏 Dimensions : H. 77/98 cm
- ⚖️ Poids : 510 g
- ⚠️ **Charge maxi : 140 kg**
- 🛡️ **Garantie : 2 ans**



La paire		
1 +	● Anis	25 01 163 079
2 +	● Bleu	25 01 163 069
3 +	● Rouge	25 01 163 189
4 +	● Turquoise	25 01 163 309

## ACCROCHE-CANNE OU BÉQUILLE

- ▶ L'accroche-canne permet de fixer solidement une canne ou une béquille à une table.
- ▶ Équipé d'un système antidérapant.

**NOUVEAU**

**aidapt**

18 03 129 000



## EMBOÛT STABILISATEUR CANNE

- ▶ Permet de relever une canne sans se pencher.
- ▶ Pour canne Ø 18 mm.

**W.EPP**  
UNICED



18 49 072 000

## EMBOÛT DE CANNE STABICANE

Gagnez en stabilité, confort et autonomie.

- ▶ Embout de stabilisation et d'adhérence adaptable aux cannes de marche et cannes anglaises Ø 16 à 21 mm.
- ▶ Caoutchouc spécifique très adhérent.
- ▶ Plus besoin de poser la canne contre un support, elle tient debout toute seule.
- ▶ Médaille d'argent lauréat foire de paris.

Poids : 215 g

⚠ Charge maxi : 120 kg

🛡 Garantie : 3 ans (hors usure)

YouTube



**STABICANE**

Pour canne Ø 16 à 18 mm    Ø 10,5 x H. 7 cm    18 49 090 000  
Pour canne Ø 19 à 21 mm    Ø 10,5 x H. 7 cm    18 49 091 000

## DRAGONNE ÉLASTIQUE

- ▶ Pratique, la dragonne se place autour du mat des cannes pour la conserver à porter de main.



**HERDÉGEN**  
PARIS

**FABRICATION FRANÇAISE**

14 49 115 030

## EMBOÛTS DE CANNE ET DÉAMBULATEUR

- ▶ Choisissez l'embout adapté à la taille de votre canne ou déambulateur.



**drive**  
MEDICAL

1	● Gris	Ø 28 x H. 40 mm	18 49 107 020	5	● Gris	Ø 19 x H. 55 mm	18 49 103 020
2	● Gris	Ø 25 x H. 40 mm	18 49 106 020	6	● Noir	Ø 19 x H. 46 mm	18 49 102 030
3	● Gris	Ø 22 x H. 39 mm	18 49 105 020	7	● Noir	Ø 19 x H. 27 mm	18 49 101 030
4	● Noir	Ø 22 x H. 27 mm	18 49 104 030	8	● Noir	Ø 16 x H. 32 mm	18 49 100 030

## CANNES ANGLAISES ENFANT NEW TIKI

- ▶ Ludique avec ses couleurs panachées et adaptables à toutes les morphologies des enfants et des adolescents.
- ▶ Double réglage en hauteur et au niveau du maintien de l'avant-bras (11/21 cm) pour s'adapter à tous les enfants et adolescents.

📏 Dimensions : H. 55 / 77 cm

⚠ Charge maxi : 100 kg

🛡 Garantie : 2 ans



**FABRICATION FRANÇAISE**

**HERDÉGEN**  
PARIS

**FABRICATION FRANÇAISE**

La paire		
1	+ ● Anis/Anthracite	25 01 199 089
2	+ ● Bleu/Rouge	25 01 199 189



NOUVEAU

**CADRE DE MARCHÉ  
ARTICULÉ PLIANT VIMI JOLETI**

- ▶ Cadre de marche articulé disposant de 2 poignées permettant de prendre appui plus facilement pour se relever.
  - ▶ Pratique, pliant et dispose d'une hauteur ajustable sur 5 niveaux.
  - ▶ Sa structure en aluminium offre légèreté et solidité.
- Dimensions : L. 50 x l. 51,5 x H. 78-/88 cm (hauteur réglable sur 5 positions)

Poids : 2,5 kg

Charge maxi : 100 kg



+ 25 05 422 000

**CADRE DE MARCHÉ  
ARTICULÉ PLIANT BOMI JOLETI**

- ▶ Cadre de marche articulé conçu pour accompagner le mouvement naturel de la marche.
  - ▶ Le système pliant rend son rangement et son transport simple et rapide.
  - ▶ Hauteur réglable possible sur 8 niveaux.
  - ▶ Sa structure en aluminium offre légèreté et solidité.
- Dimensions : L. 51,5 x l. 46 x H. 75,2/93 cm

Poids : 2,55 kg

Charge maxi : 100 kg



+ 25 05 420 000

**CADRE DE MARCHÉ FIXE PLIANT CARLI JOLETI**

- ▶ Cadre de marche pliant qui rend son rangement et son transport simple et rapide.
  - ▶ Hauteur réglable possible sur 8 niveaux.
  - ▶ Sa structure en aluminium offre légèreté et solidité.
- Dimensions : L. 56 x l. 46 x H. 76/93,5 cm

Poids : 2,55 kg

Charge maxi : 100 kg



+ 25 05 421 000



## CADRE DE MARCHE ADULTE FIXE RÉGLABLE CAMIGO

- ▶ Réglable en hauteur sur 5 positions pour s'adapter à toutes les morphologies.
- ▶ Structure en duraluminium anodisé gris.
- ▶ Léger et très maniable pour faciliter les déplacements en toute sécurité.
- ▶ Deux poignées confortables et anti rotation permettent une parfaite prise en main.

📏 Poids : 1,7 kg  
 ⚠️ Charge maxi : 130 kg  
 🛡️ Garantie : 2 ans

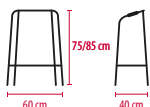

+ 25 05 705 000

## CADRE DE MARCHE FIXE MOVIGO

- ▶ Équipé d'un renfort intérieur au niveau des pieds avant afin de renforcer le cadre, pour une parfaite sécurité lors des déplacements.
- ▶ Léger, réglable en hauteur.
- ▶ Utilisable comme cadre de WC.
- ▶ Matériaux : aluminium.
- ▶ Poignées polypropylène.

📏 Poids : 1,96 kg  
 ⚠️ Charge maxi : 165 kg  
 🛡️ Garantie : 2 ans

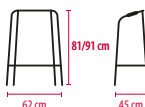

+ 25 05 700 000

## CADRE DE MARCHE ARTICULÉ PLIANT ADULTE MAXIGO

- ▶ Cadre de marche articulé et pliant.
- ▶ Avec ses pieds réglables en hauteur, le déambulateur 3 en 1 se transforme d'un modèle fixe en modèle articulé, en toute sécurité par système de clips.
- ▶ Matériaux : aluminium et poignées en polypropylène.

📏 Poids : 2,22 kg  
 ⚠️ Charge maxi : 110 kg  
 🛡️ Garantie : 2 ans

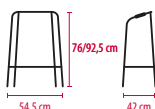

+ 25 05 707 000

## CADRE DE MARCHE ARTICULÉ PLIANT MIAMI

- ▶ Cadre de marche en aluminium, modulaire pliant, léger, robuste et design.
- ▶ Grâce à sa barre arrière haute, il peut être utilisé aux toilettes pour s'asseoir et se relever facilement.
- ▶ Très étroit une fois plié.
- ▶ Diamètre du tube : Ø 25 mm.
- ▶ Coloris : gris métallisé.

📏 Poids : 2,5 kg  
 ⚠️ Charge maxi : 100 kg

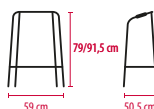

+ 25 05 265 020

## CADRE DE MARCHE ARTICULÉ PLIANT VIENNE

- ▶ Cadre de marche disposant de 2 poignées permettant de prendre appui plus facilement pour se relever.
- ▶ Pratique, il est de plus pliant et dispose d'une hauteur ajustable sur 6 niveaux, de 80 à 93 cm.
- ▶ En aluminium.
- ▶ Diamètre du tube : Ø 25 mm.
- ▶ Coloris : Gris métallisé.

📏 Poids : 2,6 kg  
 ⚠️ Charge maxi : 130 kg

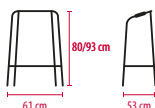

+ 25 05 274 000

## NOUVEAU

### DESSERTÉ DÉAMBULATEUR

- ▶ Facilite le transport des plats et des boissons tout en servant d'aide à la marche légère.
- ▶ Équipée de deux larges plateaux en matière plastique avec rebords.
- ▶ Stable et maniable.
- ▶ Pieds réglables en hauteur pour s'adapter à la plupart des utilisateurs.

✂ Dimensions : L. 45,5 cm x l. 47,5 cm x H. 83,4/93,5 cm (hauteur réglable).

📏 Poids : 7,9 kg

⚠ Charge maxi : 100 kg



+ 04 03 553 000

### DESSERTÉ DÉAMBULATEUR À FREINS

- ▶ Idéale pour transférer les repas/boissons tout en servant d'aide à la marche légère.
- ▶ Équipée de deux larges plateaux à rebords faciles à nettoyer, à enlever et à changer.
- ▶ Roues pivotantes dont 2 équipées de freins manuels au niveau des poignées.
- ▶ Réglables en hauteur pour s'adapter à la plupart des utilisateurs.

✂ Dimensions : L. 47 x l. 56,2 x H. 74/92 cm

📏 Poids : 8,5 kg

⚠ Charge maxi : 100 kg



+ 04 03 554 000

### ROLLATOR 2 ROUES READY SET GO

Se plie facilement pour être rangé dans son sac de transport.

- ▶ Réglable en hauteur de 74 à 92cm.
- ▶ Cadre en aluminium léger et robuste.
- ▶ Équipé de poches latérales fixées par bandes Velcro.

✂ Dimensions : L. 68 x l. 62 x H. 74/92 cm

📏 Poids : 3,6 kg

⚠ Charge maxi : 100 kg

drive  
MEDICAL



+ Rouge métallisé 25 05 306 000

### ROLLATOR AVEC SIÈGE SIMPLY NEO

Équipé d'un siège capitonné confortable et équipé de deux poignées anatomiques assurant une bonne prise en main et s'ajustant en hauteur à l'aide de deux molettes de fixation.

- ▶ Acier et assise PVC thermosoudée.
- ▶ Léger.
- ▶ Roues intégrées dans le châssis.
- ▶ Poignées anatomiques réglables par molettes (sécurité).
- ▶ Cadre pliable.
- ▶ Système breveté.
- ▶ Dimensions assise : L. 38 x l. 21 cm.

✂ Dimensions : L. 57 x l. 67,5 x H. 73,5/89 cm

📏 Poids : 4,6 kg

⚠ Charge maxi : 150 kg

🛡 Garantie : 2 ans

HERDÉGEN  
PARIS

FABRICATION  
FRANÇAISE



+ 25 05 287 000

### ROLLATOR PLIANT LONDRES

- ▶ Rollator muni de poignées anatomiques pour une meilleure tenue.
- ▶ Ses roulettes à l'avant permettent une aisance du déplacement.
- ▶ Les embouts antidérapants assurent une bonne stabilité à l'arrêt.
- ▶ Équipé d'un siège.
- ▶ Hauteur de l'assise : 54 cm.
- ▶ Diamètre du tube : Ø 22 mm.
- ▶ Coloris : Gris métallisé.

✂ Dimensions : L. 58,5 x P. 53 x H. 79/96 cm

📏 Poids : 5,4 kg

⚠ Charge maxi : 100 kg

drive  
MEDICAL



+ 25 05 268 060

### ROLLATOR 2 ROUES LONDRES LIGHT

Léger et ergonomique.

- ▶ Dégagé sur l'avant pour une approche facilitée.
- ▶ Bonne stabilité à l'arrêt grâce aux antidérapants sur l'arrière.
- ▶ Poignées ergonomiques réglables en hauteur de 75 à 95 cm, avec réflecteurs.
- ▶ Siège rembourré en mousse de dimensions L. 39 x l. 22 cm.
- ▶ Pliage simple et compact pour faciliter le rangement et le transport.

✂ Dimensions : L. 55 x P. 67 x H. (sol siège) 52 cm

📏 Poids : 2,8 kg

⚠ Charge maxi : 130 kg

drive  
MEDICAL



+ 25 05 296 000



## ROLLATOR 3 ROUES MADRID

- ▶ Poignées anatomiques pour un confort optimal.
- ▶ Poignées réglables en hauteur pour s'adapter à tous types d'utilisateurs.
- ▶ Panier, plateau et sacoche de transport de série pour plus d'autonomie.
- ▶ Diamètre du tube : Ø 23 mm.
- ▶ Structure en acier.
- ▶ Coloris : Gris métal.

◇ Dimensions :  
L. 61 x P. 60 x H. 84,5/94,5 cm

▲ Poids : 6,9 kg

▲ Charge maxi : 130 kg



**drive**  
MEDICAL

+ 25 05 269 020

## ROLLATOR 4 ROUES CRISTALLO

- ▶ Rollator pliant tout confort : siège, panier, plateau, porte-canne et système de freinage simple et efficace.
- ▶ Avant de s'asseoir, pousser les poignées de freins vers le bas pour bloquer les roues.

▶ Hauteur d'assise : 61 cm.

▶ Acier.

▶ Coloris : Gris métal.

◇ Dimensions : L. 61 x P. 67 x H. 79/100 cm

▲ Poids : 9,8 kg

▲ Charge maxi : 130 kg



**drive**  
MEDICAL

+ 25 05 276 000

## ROLLATOR PLIANT 4 ROUES MIGO

- ▶ Accompagne lors des déplacements du quotidien.
- ▶ Équipé d'un siège large, d'un panier et d'un plateau pour plus de confort.
- ▶ Porte canne positionnable sur le côté droit ou gauche.
- ▶ Poignées anatomiques réglables en hauteur de 79 à 100,5 cm.
- ▶ Se plie facilement à l'aide d'une poignée intégrée à l'assise, pour un rangement et un transport facilité.
- ▶ Freins de parking simple à utiliser.
- ▶ Dimension du siège L. 23,5 x l. 36 cm.

◇ Dimensions :  
L. 74 x l. 59,5 x H. 79/100,5 cm

▲ Poids : 9,1 kg

▲ Charge maxi : 130 kg

▲ Garantie : 1 an



**drive**  
MEDICAL

+ 25 05 292 000

## ROLLATOR D'INTÉRIEUR 4 ROUES ROOMBA

- ▶ Ultra léger et esthétique.
- ▶ Facilement maniable avec une petite largeur adaptée à un usage en intérieur.
- ▶ Poignée réglable en hauteur.
- ▶ Freinage centralisé au niveau de la poignée.
- ▶ Pliable et facilement transportable.
- ▶ Fourni avec un panier et un plateau.
- ▶ Cadre en aluminium.

▶ Hauteur des poignées :  
81,4 à 94,1 cm.

▶ Dimensions du rollator plié :  
L. 29 x l. 55 x H. 83 cm.

◇ Dimensions :  
L. 51,5 x l. 57 x H. 94,1 cm (totale)

▲ Poids : 5,6 kg

▲ Charge maxi : 100 kg

▲ Garantie : 2 ans



**drive**  
MEDICAL

+ 25 05 291 000

## ROLLATOR D'INTÉRIEUR À 4 ROUES DAYS

Conçu pour une utilisation en intérieur. Il comprend un sac de rangement et un frein parking.

- ▶ Les freins peuvent être actionnés à l'aide d'une seule main.
- ▶ Système d'accroche sur le guidon du déambulateur pour maintenir les freins bloqués (fonction parking).
- ▶ Double pochette de rangement avec fermeture éclair.
- ▶ Plateau : L. 39 x l. 29 cm.
- ▶ Bouton sur le dessous pour facilement plier et ranger le produit.
- ▶ La hauteur de la poignée est ajustable.
- ▶ Roues Ø 17,75 cm.

◇ Dimensions : L. 54 x P. 66 x H. 83,5/94,5 cm

▲ Poids : 5,9 kg

▲ Charge maxi : 100 kg

▲ Garantie : 1 an

5 hauteurs possibles



**days**

+ 25 05 351 000



## ROLLATOR PLIANT 4 ROUES ALUBEST

Léger, maniable et pliable.

- ▶ Cadre en aluminium et assise PVC soudée.
- ▶ Assise escamotable.
- ▶ Barre de dossier amovible et escamotable.
- ▶ Poignées anatomiques réglables par molettes.
- ▶ 2 roues avant directionnelles.
- ▶ Poignées équipées de freins parking permettant de s'asseoir en toute sécurité sur l'assise qui recouvre une grande sacoche de rangement.
- ▶ La barre de dossier s'escamote pour réduire l'encombrement quand le rollator est replié.
- ▶ Encombrement replié : L. 62 x l. 25 x 93 cm.
- ▶ Dimensions d'assise : L. 35,5 x l. 30,5 x H. 53 cm.
- ▶ Dimensions : L. 65 x l. 61 x H. 78/93 cm
- ▶ Poids : 6,5 kg
- ▶ **Charge maxi : 130 kg**
- ▶ **Garantie : 2 ans**



+ 25 05 706 000

## ROLLATOR PLIANT 4 ROUES ECO-PLUS

Rollator pliant ultra-compact.

- ▶ Le Rollator Eco-Plus est un rollator 4 roues ayant la particularité de posséder un réglage sur l'avant et l'arrière permettant de régler la hauteur de son assise.
- ▶ Une barre apporte un support supplémentaire confortable en position assise.
- ▶ 2 systèmes de freinage : freins standard et freins de stationnement.
- ▶ Poignées et assise réglables en hauteur.
- ▶ Équipé d'un filet, d'un coussin mousse et d'un porte-canne.
- ▶ Assise : L. 36 x l. 36 x H. 55,5/62,5 cm.
- ▶ Dimensions plié : L. 31 x l. 61 x H. 96 cm.
- ▶ Dimensions : L. 68/79,5 x l. 61 x H. 84,5/98,5 cm
- ▶ Poids : 7,2 kg
- ▶ **Charge maxi : 136 kg**



+ Bleu 25 05 066 005

## ROLLATOR PLIABLE ULTRA LÉGER 4 ROUES

- ▶ Accessoire d'aide à la marche, poids léger assez robuste pour un usage quotidien.
- ▶ Poignées réglables en hauteur avec freins convient aux utilisateurs ayant une prise affaiblie.
- ▶ Assise et dossier rembourrés confortables avec rangement sous le siège.
- ▶ Roues anti-crevaisson robustes pour l'utilisation sans soucis.
- ▶ Mécanisme de pliage facile pour un rangement rapide et pratique.
- ▶ Poids : 7,5 kg
- ▶ **Charge maxi : 132 kg**



L. 76 x l. 59,5 x H. 86/97 cm

+ Quartz	25 05 040 230
+ Bleu	25 05 040 060
+ Rouge	25 05 040 180

## ROLLATOR PLIANT 4 ROUES QUAVA

Rollator pliant ultra-compact.

- ▶ Le Quava est un rollator 4 roues ultra-léger et pliable.
- ▶ Facile à transporter.
- ▶ 2 systèmes de freinage : freins standard et freins de stationnement.
- ▶ Poignées réglables en hauteur.
- ▶ Équipé d'un grand panier, d'un porte canne et d'une ceinture de soutien dorsal.
- ▶ Assise : L. 45 x l. 22,5 x H. 54 cm.
- ▶ Dimensions plié : L. 91 x l. 28 x H. 34 cm.
- ▶ Dimensions : L. 71 x l. 65,5 x H. 83/95,5 cm
- ▶ Poids : 7,7 kg
- ▶ **Charge maxi : 136 kg**



+ Rouge 25 05 065 005

## ROLLATOR 4 ROUES DAYS

Rollator 4 roues stable et confortable avec dossier tubulaire incurvé.

- ▶ Cadre en aluminium, léger.
- ▶ Pliage à la verticale ultra simple.
- ▶ Assise relevable.
- ▶ Pochette à fermeture éclair sous l'assise.
- ▶ Panier amovible.
- ▶ Quatre roues pleines anti crevaisson de grand diamètre (Ø 20 cm) pour plus de confort.
- ▶ Très maniable grâce à ses 2 roues avant pivotantes.
- ▶ Poignées anatomiques réglables en hauteur.
- ▶ Freins parking (blocage des roues en poussant les poignées vers le bas).
- ▶ Poids : 7,5 kg
- ▶ **Charge maxi : 160 kg**



L. 62 x l. 53 x H. 76,5/87,5 cm

1 + Rouge	25 05 350 180
2 + Argent	25 05 350 230



Photos non contractuelles

## ROLLATOR 4 ROUES ULTRALIGHT

Une légèreté exceptionnelle pour une utilisation facilitée.

- ▶ Hauteur réglable : de 83 à 93 cm.
- ▶ Assise large et confortable en tissu (H.56 cm).
- ▶ Sangle dorsale pour une position assise sécurisée.
- ▶ Sac de transport et porte-canne de série pour plus d'autonomie.
- ▶ Léger et maniable pour plus de confort.
- ▶ Pliable et compact pour un transport facilité.
- ▶ Freins de parking de série.

⚖ Poids : 5,2 kg

⚠ Charge maxi : 136 kg



L. 72 x l. 64 x H. 83/93 cm

- + ● Bleu 25 05 283 060
- + ○ Blanc 25 05 283 010
- + ● Noir 25 05 283 030

## ROLLATOR PLIANT 4 ROUES NITRO

- ▶ Rollator en aluminium à grandes roues : Ø 25 cm (avant) / Ø 20 cm (arrière).
- ▶ Assise rembourrée pour plus de confort.
- ▶ Sangle dorsale souple et ajustable en hauteur pour une assise sécurisée et confortable.
- ▶ Poignées ergonomiques réglables en hauteur par système de levier poussoir.
- ▶ Frein parking avec système de câbles intégrés dans le cadre.
- ▶ Double croisillon pour plus de solidité et de stabilité.
- ▶ Livré avec un sac de transport zippé et un porte-canne.
- ▶ Dimensions de l'assise : L. 44,5 x l. 22 x H. 52 cm.

⚖ Poids : 7,2 kg

⚠ Charge maxi : 130 kg

🛡 Garantie : 1 an



+ ● Champagne 25 05 282 000

## ROLLATOR PLIABLE 4 ROUES BOSTON

Une assistance au quotidien pour plus d'autonomie.

- ▶ Hauteur réglable : de 83 à 100 cm.
- ▶ Assise rigide relevable en hauteur par un système de clips et boutons poussoirs.
- ▶ Appui-dorsal pour une position assise plus sécurisée.
- ▶ Léger et maniable pour plus de confort.
- ▶ Pliable pour un transport plus facile.
- ▶ Freins parking.
- ▶ Livré avec : 1 filet de transport et 1 porte-canne.

⚖ Poids : 6,4 kg

⚠ Charge maxi : 120 kg

Ultra léger  
et réglable  
en hauteur



L. 62 x P. 62 x H. 83/100 cm

- 1 + ● Bordeaux 25 05 277 000
- 2 + ● Bleu 25 05 277 060

## ROLLATOR 4 ROUES TORRO OUTDOOR

Idéal pour tous types de terrains.

- ▶ Facilement pliable et reste debout une fois replié.
- ▶ Équipé de 4 grandes roues Ø 30,5 cm qui compensent les irrégularités du sol.
- ▶ Design moderne.
- ▶ Accessoires pratiques : sacoche verrouillable, porte canne et sangle lombaire.
- ▶ Très bonne visibilité grâce aux réflecteurs sur chaque côtés.
- ▶ Hauteur d'assise à 60 cm.

⚖ Poids : 11,8 kg

⚠ Charge maxi : 150 kg



- + ● Bleu 25 05 305 060
- + ● Vert 25 05 305 070

**NOUVEAU****ROLLATOR PLIABLE EN 2 JOLETI ELAN**

- ▶ Rollator au design moderne, offrant une aide à la marche stable et confortable.
- ▶ Son pliage en 2 facilite le rangement et le transport.
- ▶ Poignées ergonomiques réglables en hauteur par boutons push.
- ▶ Appui de basculement (stepper) intégré pour le franchissement des obstacles.
- ▶ Adapté à une utilisation intérieure et extérieure.
- ▶ Équipé d'un dossier réglable en hauteur, d'un sac de rangement amovible et d'un porte-canne.
- ▶ Largeur d'assise : 44 cm.
- ▶ Profondeur d'assise : 22,5 cm.
- ▶ Hauteur d'assise : 58,5 cm.

📏 Poids : 7,2 kg

⚠️ Charge maxi : 136 kg

DISPONIBLE  
EN AVRIL

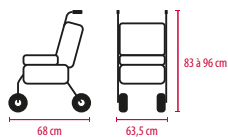

- |   |   |   |      |               |
|---|---|---|------|---------------|
| 1 | + | ● | Gris | 25 05 241 020 |
| 2 | + | ● | Bleu | 25 05 241 060 |

**ROLLATOR PLIABLE EN 4 JOLETI VECTOR**

- ▶ Rollator léger et stable, doté d'une structure en aluminium.
- ▶ Son pliage compact en 4 facilite le rangement et le transport.
- ▶ Une sangle permet un premier pliage en 2, puis le rollator se replie dans la longueur afin de garantir un encombrement minimum.
- ▶ Poignées ergonomiques réglables en hauteur par boutons push.
- ▶ Appui de basculement (stepper) intégré pour le franchissement des obstacles.
- ▶ Adapté à une utilisation intérieure et extérieure.
- ▶ Équipé d'un dossier réglable en hauteur, d'un sac de rangement amovible et d'un porte-canne.

- ▶ Largeur d'assise : 44 cm.
- ▶ Profondeur d'assise : 22 cm (32 cm de l'avant du siège au dossier).
- ▶ Hauteur d'assise : 56 cm.

📏 Poids : 7,8 kg

⚠️ Charge maxi : 136 kg

DISPONIBLE  
EN AVRIL

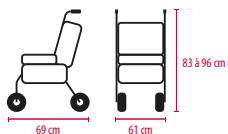

- |   |   |   |      |               |
|---|---|---|------|---------------|
| 1 | + | ● | Gris | 25 05 242 020 |
| 2 | + | ● | Vert | 25 05 242 070 |



j

## ROLLATOR 4 ROUES RIO

- ▶ Rollator en aluminium qui combine légèreté, confort et sécurité pour accompagner les personnes à mobilité réduite dans leurs déplacements quotidiens.
- ▶ Cadre robuste et pliable qui permet un rangement et un transport facile.
- ▶ Équipé d'un siège intégré et d'un dossier, il offre une solution pratique pour se reposer à tout moment.
- ▶ Son sac de rangement permet de transporter aisément les objets personnels.
- ▶ Les poignées réglables en hauteur s'adaptent à la morphologie de l'utilisateur.
- ▶ Ses 4 roues souples et robustes garantissent une grande stabilité et une maniabilité facilitée.
- ▶ Dimension du siège : L. 45 x l. 25 cm.

**NOUVEAU**

📏 Poids : 6 kg

⚠️ **Charge maxi : Rollator : 136 kg Sac : 5 kg**

🛡️ **Garantie : 2 ans**

**Mobio®**



L. 55 x l. 68 X H. 84,5/94,5 cm

1 +	Motif zèbre	25 05 053 150
2 +	Motif léopard	25 05 053 370
3 +	Motif tropical	25 05 053 330

## ROLLATOR À 4 ROUES W05

Offre confort et sécurité pour les déplacements du quotidien.

- ▶ Système de freinage par pression, le rollator s'arrête en toute sécurité en le pressant simplement.
- ▶ Siège rembourré avec dossier réglable en hauteur, pour se reposer dans un confort optimal.
- ▶ Grand panier placé sous le siège pour le transport des courses ou des objets du quotidien.
- ▶ Pliage compact facilitant le transport et le stockage.
- ▶ Poignées réglables en hauteur.
- ▶ Roues pivotantes à 360°, freinage par pression.
- ▶ Verrouillage des roues à l'avant.

📏 Poids : 6,8 kg

⚠️ **Charge maxi : 136 kg**

🛡️ **Garantie : 3 ans**

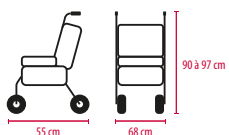

1 +	Bordeaux	25 05 174 120
2 +	Vert	25 05 174 070

3 +	Bleu	25 05 174 060
4 +	Gris	25 05 174 020

**playcare**

## NOUVEAU

### ROLLATOR 4 ROUES R08

- ▶ Déambulateur robuste et léger de la dernière génération, conçu pour offrir stabilité, confort et autonomie.
- ▶ Équipé d'un siège rabattable, d'un large panier et d'un sac amovible pour faciliter vos déplacements.
- ▶ Réglable en hauteur et sécurisé grâce aux freins centralisés sur la poignée de poussée.
- ▶ Le déambulateur fait office de chariot de course et permet également d'y placer son animal de compagnie.
- ▶ Les roues sont positionnables à 0,90 et 360° permettant un ajustement selon le degré de mobilité de son utilisateur.
- ▶ Rollator chariot de course 2 en 1.
- ▶ Roues avant réglables sur 3 positions.
- ▶ Panier de grande capacité.
- ▶ Léger, pliable et compact.
- ▶ Sac amovible.

▶ Poids : 7,45 kg

▶ **Charge maxi : 136 kg**

▶ **Garantie : 3 ans**



L. 71,8 x l. 57,4 x H. 105,4 cm

1 + ● Bleu 25 05 180 060

2 + ● Rouge 25 05 180 180

### ROLLATOR À 4 ROUES W04

- ▶ Design minimaliste, pratique et ultra léger. Excellente maniabilité.
- ▶ Offre un bon soutien lors de la marche pour un retour à l'autonomie.
- ▶ Équipé d'un siège rembourré imperméable et ajustable pour un confort optimal.
- ▶ Grand panier amovible d'une capacité de 19 L intégré sous le siège, pratique pour le transport des objets du quotidien.
- ▶ Facilement pliable pour un transport et un rangement facile.
- ▶ Poignées réglables en hauteur très facilement.
- ▶ Roues avant pivotantes jusqu'à 360°, blocage des roues possible.

▶ Poids : 6,8 kg

▶ **Charge maxi : 136 kg**

▶ **Garantie : 3 ans**

YouTube

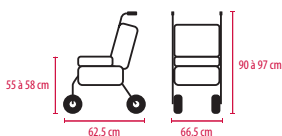

+ ● Gris 25 05 172 020

+ ● Bordeaux 25 05 172 120

+ ● Vert 25 05 172 070

+ ● Bleu 25 05 172 060



### ROLLATOR À 4 ROUES CARE PLUS®

- ▶ Idéal pour soutenir les personnes ayant des difficultés à marcher et à se déplacer.
- ▶ Pour un retour à l'autonomie au quotidien.
- ▶ Siège avec dossier rembourré et accoudoir.
- ▶ Équipé d'un grand sac amovible d'une capacité de 25 L.
- ▶ Poignée réglable en hauteur, équipée d'un frein à main avec possibilité de blocage des roues arrière.
- ▶ Roues avant pivotantes jusqu'à 360°, blocage des roues possible.
- ▶ Pliage compact du rollator pour un rangement et un transport facile.

▶ Poids : 7,5 kg

▶ **Charge maxi : 100 kg**

▶ **Garantie : 3 ans**

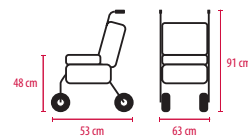

+ ● Bordeaux 25 05 173 120

+ ● Noir 25 05 173 170

### ROLLATOR CHARIOT DE COURSES 4 ROUES R05

La confiance et la sécurité au quotidien.

- ▶ Rollator et chariot de courses 2 en 1.
- ▶ Permet de se déplacer en sécurité et sans complexe au quotidien.
- ▶ Utilisation possible en podal.
- ▶ Grand sac imperméable sur le devant d'une contenance de 40 L, se transformant en siège confortable au besoin.
- ▶ Panier d'une contenance de 10 L placé à l'arrière du déambulateur.
- ▶ Poignée réglable en hauteur (de 89 à 100 cm), équipée d'un frein à mains 3 positions : libre, verrouillage et verrouillage avec sécurité.
- ▶ Roues avant pivotantes jusqu'à 360°, blocage des roues à 0, 90 et 360°.
- ▶ Structure en aluminium, roues en PU avec aide au trottoir.
- ▶ Housse entièrement déhoussable et lavable en machine.
- ▶ Pliage compact pour un rangement et un transport facile.

▶ Poids : 7,5 kg

▶ **Charge maxi : 136 kg**

▶ **Garantie : 3 ans**

YouTube



+ ● Bordeaux 25 05 170 120

+ ● Gris 25 05 170 020

+ ● Vert 25 05 170 070

+ ● Bleu 25 05 170 060

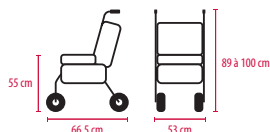

Photos non contractuelles

**NOUVEAU**

## CHARIOT DE COURSES CARLUX

- ▶ Chariot de courses offrant une solution pratique et fiable pour faciliter les déplacements et les courses du quotidien.
- ▶ Son sac protecteur, conçu pour préserver les produits transportés, se retire aisément pour un nettoyage rapide.
- ▶ Châssis en métal duraluminium compact et pliable.
- ▶ Sacoche en polyester déperlant.
- ▶ Support type caillebotis conçu pour éviter toute déformation du sac.

⚠ **Charge maxi : 30 kg**

📦 **Volume : 55 L**

🛡️ **Garantie : 3 ans sur le châssis**

▶ YouTube



**6 ROUES :**  
franchissement  
d'escaliers facilité



**2 ROUES :**  
chariot standard



**TRIO :** franchissement  
d'escaliers facilité  
et blocage des  
roues sécurisé

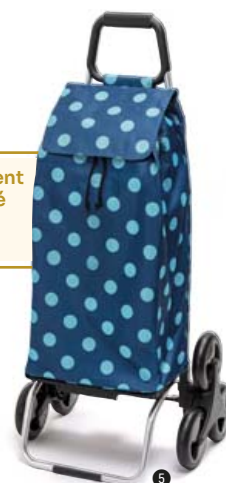

2 roues	Bleu à pois	L. 41 x l. 31 x H. 103 cm	1,75 kg	18 75 015 480
2 roues	Motif blackwinter	L. 41 x l. 31 x H. 103 cm	1,8 kg	18 75 015 030
2 roues	Motif parapluie	L. 41 x l. 31 x H. 103 cm	1,98 kg	18 75 015 330
6 roues	Motif whitewinter	L. 41 x l. 47 x H. 103 cm	2,5 kg	18 75 018 010
6 roues	Motif baleine	L. 41 x l. 47 x H. 103 cm	2,6 kg	18 75 018 330
Trio	Bleu à pois	L. 41 x l. 47 x H. 103 cm	2,6 kg	18 75 001 480

## CHARIOT DE COURSES CARLUX MULTIPOCHES

- ▶ Chariot de courses multipoches pour faciliter vos déplacements et vos courses au quotidien.
- ▶ Pratique et robuste, il dispose d'un sac spacieux et protecteur qui préserve efficacement les produits transportés.
- ▶ Amovible, ce sac se retire en un geste pour un nettoyage simple et rapide.
- ▶ Châssis en métal duraluminium pour une structure légère et résistante.
- ▶ Sacoche en polyester déperlant, assurant une protection efficace contre l'humidité.
- ▶ Multiples poches astucieusement disposées pour une organisation optimale.
- ▶ Compact et pliable, pour s'adapter à tous les usages et faciliter le rangement.
- ▶ Support type caillebotis intégré, empêchant toute déformation du sac.

⚠ **Charge maxi : 30 kg**

📦 **Volume : 65 L**

🛡️ **Garantie : 3 ans sur le châssis**



**6 ROUES :**  
franchissement  
d'escaliers facilité



**TRIO :** franchissement  
d'escaliers facilité  
et blocage des  
roues sécurisé

L. 41 x l. 47 x H. 103 cm

6 roues	Bordeaux	2,5 kg	18 75 017 120
6 roues	Gris	2,5 kg	18 75 017 020
Trio	Noir	2,6 kg	18 75 001 030
Trio	Bordeaux	2,6 kg	18 75 001 180
Trio	Gris	2,6 kg	18 75 001 360



## NOUVEAU

### CHARIOT DE COURSES MODULOBAG

- ▶ Chariot de courses offrant une nouvelle façon de faire ses courses grâce à leurs deux sacoches indépendantes et à leur cadre modulable, utilisable aussi bien en traction qu'en poussée.
- ▶ Les supports escamotables des sacoches permettent un rangement facile, même dans un coffre de voiture.
- ▶ Équipé d'un plateau type caillebotis conçu pour préserver la forme du sac inférieur et éviter toute déformation.
- ▶ Structure en duraluminium.
- ▶ 2 sacs en canevas polyester-coton déperlant avec fermeture zippée dont 1 isotherme.

📏 Poids : 3,8 kg

⚠️ **Charge maxi : 20 kg**

📦 Volume : 20 L

🛡️ **Garantie : 3 ans sur le châssis**



L. 41 x l. 47 x H. 103 cm

1	● 2 roues	Anthracite	18 75 020 020
2	● 2 roues	Bleu canard	18 75 020 590

### CHARIOT DE COURSES ISOTHERME QUATROLL OVER

- ▶ Chariot de courses à pousser doté de 4 roues, dont 2 pivotantes, offrant une maniabilité optimale et une utilisation en toute sécurité.
- ▶ Sac en polyester cationique déperlant 100% isotherme, accessible par une ouverture supérieure, facilite le chargement et l'organisation de vos produits.
- ▶ Structure en duraluminium époxy.
- ▶ Roues arrières en PP Ø 200 mm et roues avant Ø 110 mm.
- ▶ Poignée souple escamotable multiposition.
- ▶ Format compact et pliable pour un rangement aisé.
- ▶ Pochette intérieure intégrée.

📏 Poids : 2,68 kg

⚠️ **Charge maxi : 20 kg**

📦 Volume : 43 L

🛡️ **Garantie : 2 ans sur le châssis**



4 roues - L. 46,5 x l. 50 x H. 95 cm

1	● Bleu	18 75 021 060
2	● Gris	18 75 021 020

### CHARIOT DE COURSE ISOTHERME

- ▶ Chariot de course offrant une solution pratique et fiable pour faciliter les déplacements et les courses du quotidien.
- ▶ Son sac isotherme, conçu pour protéger efficacement les produits transportés, se retire en un geste afin d'être nettoyé ou manipulé facilement.
- ▶ Châssis en métal duraluminium.
- ▶ Sac en polyester déperlant, 100 % isotherme, avec poche intérieure et poignée supérieure pour un retrait simple du châssis.
- ▶ Support type caillebotis évitant toute déformation du sac.

⚠️ **Charge maxi : 30 kg**

📦 Volume : 43 L

🛡️ **Garantie : 3 ans sur le châssis**

**6 ROUES : franchissement d'escaliers facilité**



1	● 2 roues	Gris	L. 41 x l. 31 x H. 100 cm	2,18 kg	18 75 016 020
	● 2 roues	Turquoise	L. 41 x l. 31 x H. 100 cm	2,18 kg	18 75 016 300
2	● 6 roues	Bordeaux	L. 41 x l. 47 x H. 103 cm	2,86 kg	18 75 019 120
	● 6 roues	Bleu	L. 41 x l. 47 x H. 103 cm	2,86 kg	18 75 019 060

## FAUTEUIL MANUEL STAN'UP

- ▶ Fauteuil pliant avec châssis aluminium.
- ▶ Toile nylon double épaisseur avec mousse de confort.
- ▶ Accoudoirs relevables multi positions.
- ▶ Équipé d'une ceinture ventrale.
- ▶ Repose-pieds réglables, amovibles et escamotables.
- ▶ 5 poches de rangement.
- ▶ 4 largeurs d'assise de 40 à 51 cm.
- ▶ Profondeur d'assise 42,5cm.
- ▶ Roues à bandage.

⚠ **Charge maxi : 115 kg**



+ Taille : 40 cm	11,7 kg	25 32 105 000
+ Taille : 43 cm	11,8 kg	25 32 106 000
+ Taille : 48 cm	11,9 kg	25 32 107 000
+ Taille : 51 cm	12,1 kg	25 32 108 000

## FAUTEUIL MANUEL STAN'ULTRA

Pliant, léger et peu encombrant, qui offre tous les avantages du Stan original, avec en plus, des accoudoirs relevables et une assise réglable en hauteur pour un transfert facilité.

- ▶ 4 largeurs d'assise : 40 / 43 / 48 / 51 cm.
- ▶ Assise réglable en hauteur à 45 ou 50 cm.
- ▶ Accoudoirs relevables.
- ▶ Freins de parking.
- ▶ 5 poches de rangement dont 1 sous l'assise et 4 à l'arrière du dossier.
- ▶ Livré avec : 1 ceinture ventrale.

🛡 **Garantie : 1 an**



+ Taille : 40 cm	12,11 kg	Charge maxi : 115 kg	25 32 130 000
+ Taille : 43 cm	12,15 kg	Charge maxi : 115 kg	25 32 131 000
+ Taille : 48 cm	12,21 kg	Charge maxi : 115 kg	25 32 132 000
+ Taille : 51 cm	12,35 kg	Charge maxi : 150 kg	25 32 133 000



## NOUVEAU

### FAUTEUIL MANUEL PLIANT BOBBY EVO

Fauteuil manuel idéal : léger, compact, pliable en quelques secondes.

- ▶ Poignées à pousser ergonomiques.
- ▶ Deux freins manuels avec position parking.
- ▶ Accoudoirs escamotables pour faciliter les transferts en latéral.
- ▶ Dossier pliant à mi-hauteur avec pochette de rangement.
- ▶ Repose-pieds escamotables intérieur / extérieur et amovibles.
- ▶ Palettes réglables en hauteur avec sangles talonnière ajustables.
- ▶ Ceinture de sécurité d'origine.
- ▶ Dimensions assise :
- ▶ Taille 42 : l. 42 x H. 49 x P. 42 cm
- ▶ Taille 48 : l. 48 x H. 49 x P. 42 cm

▶ Poids : 9,6 kg

▶ Charge maxi : 115 kg



+ Taille : 42 cm	25 32 140 000
+ Taille : 48 cm	25 32 141 000

### FAUTEUIL MANUEL ACTION 2 NG TRANSIT LITE

- ▶ Fauteuil manuel pliant, ultra-léger et compact, conçu pour offrir un maximum de confort et de maniabilité au quotidien.
- ▶ Sa structure intuitive permet une utilisation facile, que ce soit pour l'utilisateur ou l'accompagnant.
- ▶ Équipé de freins ergonomiques au niveau des poignées, il garantit une maîtrise optimale pour la tierce personne, tandis que l'utilisateur dispose également de freins accessibles pour préserver son autonomie en toute sécurité.
- ▶ Le dossier inclinable assure un soutien personnalisé et adapté aux besoins de chacun, idéal pour de longues périodes d'assise.
- ▶ Disponible en 4 largeurs d'assise de 40,5 à 48 cm.

▶ Poids : 10,2 kg

▶ Charge maxi : 125 kg

▶ DM Classe I



YouTube



+ Taille : 40,5 cm	25 32 160 000	+ Taille : 45,5 cm	25 32 162 000
+ Taille : 43 cm	25 32 161 000	+ Taille : 48 cm	25 32 163 000

### FAUTEUIL MANUEL ACTION 2 NG

- ▶ Fauteuil manuel léger, confortable et simple à manipuler, pensé pour accompagner l'utilisateur dans tous ses déplacements.
- ▶ Grâce à son châssis pliant, il se transporte et se range facilement.
- ▶ Ses potences à 80° sont spécialement conçues pour assurer un meilleur maintien des membres inférieurs, renforçant ainsi la posture et le confort au quotidien.
- ▶ Le dossier fixe garantit quant à lui un soutien fiable et adapté aux usages réguliers.
- ▶ Disponible en 5 largeurs d'assise de 40,5 à 50,5 cm.

▶ Poids : 16,7 kg

▶ Charge maxi : 125 kg

▶ DM Classe I



+ Taille : 40,5 cm	25 02 025 030
+ Taille : 43 cm	25 02 026 030
+ Taille : 45,5 cm	25 02 027 030
+ Taille : 48 cm	25 02 116 030
+ Taille : 50,5 cm	25 02 024 030



## NOUVEAU

### FAUTEUIL ROULANT CLEMATIS PRO ONE S FIXE

- ▶ Fauteuil roulant multi-positions.
- ▶ Châssis très maniable, même dans les espaces étroits.
- ▶ Roues arrière avancées pour un meilleur accès aux mains-courantes et une propulsion facilitée.
- ▶ Dossier modulable : passage rapide d'un dossier souple à un dossier réglable en tension ou à une plaque rigide.
- ▶ Roulettes anti-bascule pour aider les soignants à franchir les obstacles (marches, trottoirs).
- ▶ Inclinaison du dossier jusqu'à 30°.
- ▶ Bascule d'assise jusqu'à 25°.

⚠ **Charge maxi : 135 kg**

📍 **DM Classe I**

YouTube



**INNOV**  
Yes, you can.

+ Taille : 39 cm	25 32 164 000
+ Taille : 44 cm	25 32 165 000
+ Taille : 49 cm	25 32 166 000

### FAUTEUIL À POUSSER EDEN E

- ▶ Fauteuil à pousser, avec inclinaison électrique ou manuelle sur 5 positions.
- ▶ Assise hyper moelleuse, réglable en largeur et en profondeur.
- ▶ Accès aisé aux tables de repas.
- ▶ Repose jambes synchronisé avec l'inclinaison de l'assise.
- ▶ Accoudoirs amovibles pour faciliter les transferts.
- ▶ Tête réglable en hauteur.
- ▶ Repose mollets escamotables et amovibles.
- ▶ Repose-pieds escamotables, réglables en hauteur et amovibles.
- ▶ Nettoyage facile : couettes déhoussables et lavables en machine à 30 °C.

📏 Poids : 38 kg

⚠ **Charge maxi : 110 kg**

🛡 **Garantie : 5 ans sur le vérin**

🛡 **Garantie : 2 ans sur le fauteuil**

 **INNOV'SA**



3

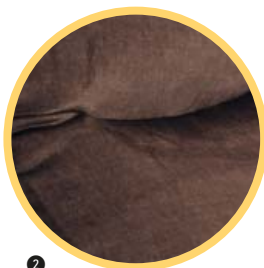

2

1 + Velours saphir	25 68 009 060
2 + Velours marron	25 68 009 370
3 + Tissu gris chiné	25 68 010 020

Produits associés - Coussin avec housse

+ Taille : 44 cm	18 27 083 000
+ Taille : 50 cm	18 27 084 000
+ Taille : 56 cm	18 27 085 000

  
FABRICATION  
FRANÇAISE



## SCOOTER COMPACT APEX ALUMA-LITE

Châssis en aluminium très léger, compact et facile à transporter.

- ▶ Démontage en 5 morceaux.
- ▶ Vitesse maximale : jusqu'à 6,5 km/h\*.
- ▶ Autonomie jusqu'à 18,5 km, batterie transportable en avion.
- ▶ Jantes alliage de 8".
- ▶ Réglage facile de la hauteur du guidon.
- ▶ Motorisation arrière, un moteur, 24 V.
- ▶ Système de freinage régénératif et électromécanique.
- ▶ Garde au sol : 32 mm.
- ▶ Rayon de giration : 1 385 mm.
- ▶ Poids de la pièce la plus lourde une fois le scooter démonté : 11,2 kg.
- ▶ \*Variable en fonction du type d'utilisateur.
- ▶ Alimentation : 2 batteries lithium-ion

▶ Poids : 28,8 kg (sans batterie 2,5 kg)

⚠ Charge maxi : 120 kg

**PRIDE**  
M.O.B.I.L.I.T.Y.  
LIVE YOUR BEST!



● Bleu 25 79 076 000

## PONCHO DE PROTECTION SPÉCIAL FAUTEUIL

Restez au sec grâce à ce poncho 100 % imperméable et sa capuche.

- ▶ Idéal pour les utilisateurs de fauteuil roulant qui veulent conserver leur indépendance.
- ▶ Protège aussi le fauteuil.
- ▶ Lavable en machine à basse température 30°C.
- ▶ Fermeture éclair et cordon de serrage.
- ▶ Matériau léger.

▶ Poids : 750 g

**aidapt**



Taille : Taille unique 18 03 494 000

## PONCHO DE PROTECTION SPÉCIAL SCOOTER

Vous protégez des intempéries quand vous utilisez votre scooter.

- ▶ Possède une fermeture zip au niveau de l'encolure qui vous permet de l'enfiler ou de le retirer facilement.
- ▶ Capuche ajustable pour une protection complète.
- ▶ Fabriqué en tissu imperméable à 100 %.
- ▶ Longueur supplémentaire à l'avant permettant de mieux couvrir et protéger vos jambes.
- ▶ Lavable en machine à basse température (30°C).

Dimensions :  
L. 123 x H. 110 cm

**aidapt**



Taille : Taille unique 18 03 495 000

## IMPERMÉABLE POLAIRE SPÉCIAL FAUTEUIL

Idéal pour les utilisateurs de fauteuil roulant qui veulent conserver leur indépendance.

- ▶ Protège aussi le fauteuil.
- ▶ Lavable en machine à basse température 30°C sur le mode laine ou linge délicat.
- ▶ Taille universelle avec fermeture éclair à l'encolure et élastiques aux manches.
- ▶ Doublure polaire 165g/m<sup>2</sup> pour plus de chaleur pendant les saisons froides.
- ▶ Longueur avant : 138 cm.
- ▶ Longueur du dos : 61 cm.

▶ Poids : 1,4 kg

**aidapt**



Taille : Taille unique 18 03 496 000

## SAC POUR FAUTEUIL ROULANT

- ▶ En polyester, il est spécialement conçu pour être suspendu aux poignées d'un fauteuil roulant.
- ▶ Poche avant (30 x 25 x 4 cm) munie de 3 fermetures pour un accès facilité.

Dimensions : H. 30 x l. 30 x P. 15 cm

⚠ Charge maxi : 12 kg



18 46 011 000

## PORTE-CANNE/BÉQUILLE POUR FAUTEUIL ROULANT/ DÉAMBULATEUR

Porte-canne à fixer facilement à un fauteuil roulant, à un déambulateur ou à un cadre de marche.

- ▶ Permet de fixer solidement votre canne ou béquille à un fauteuil roulant ou un déambulateur et vous permet de la garder à portée de main lorsque vous utilisez une aide à la marche.

Dimensions : L. 10 x l. 5,6 x H. 3,2 cm

▶ Poids : 78 g

**aidapt**



18 03 513 000

## SAC POUR FAUTEUIL ROULANT ÉLECTRIQUE PREMIUM

- ▶ Sac pour fauteuil roulant électrique rembourré de haute qualité avec quatre poches zippées à l'intérieur et à l'extérieur.
- ▶ 1 poche latérale pouvant contenir deux béquilles ou cannes de marche (réglez vos cannes et béquilles sur la longueur minimum pour faciliter le transport).
- ▶ 1 poche intérieure pour porte-feuille.
- ▶ 2 poches arrière à fermeture éclair.
- ▶ Forte imperméabilité.

▶ Doublure matelassée offrant une protection supplémentaire.

▶ Grande capacité : 27 litres.

Dimensions :  
L. 40 x l. 45 x H. 14 cm

**days**



18 46 061 030

## ACCESSOIRES DE MAINTIEN

- ▶ Ces brassières et ceintures sont utilisées pour maintenir confortablement le patient dans un fauteuil et prévenir de tout risque de chute.
- ▶ Confectionnées en tissus foamés avec boucles et auto agrippant (selon modèle), elles s'installent facilement et sans risque de blessure.
- ▶ Laver à la main avec de l'eau savonneuse et rincer abondamment à l'eau tiède.
- ▶ Laisser sécher à plat à l'abri de toute source de chaleur, presser la mousse (ne pas la tordre).
- ▶ La multi sangles possède 4 fonctions en double fixations en un seul modèle.

📏 Poids : 180 g

🛡️ Garantie : 2 ans



### 1 Ceinture pelvienne

Taille: S 18 10 573 060    Taille: M 18 10 574 060    Taille: L 18 10 575 060

### 2 Ceinture ventrale

Taille: S 18 10 570 060    Taille: M 18 10 571 060    Taille: L 18 10 572 060

## ACCESSOIRES DE MAINTIEN

- ▶ Une gamme conçue avec les principes fondamentaux du maintien et de l'immobilisation : facilité de mise en place, sécurité dans l'utilisation, confort, rapidité, respect du patient.
- ▶ Confectionnées en maille grattée sur mousse Polyuréthane avec envers bouclette.

### Entretien :

- Lavage à 40°C.
- Séchage à l'air ambiant préconisé - Fermer les boucles avant le passage en machine.

📏 Dimensions : H. 10 cm

🛡️ Garantie : 2 ans

## CEINTURE DE MAINTIEN EVOLUTION

- ▶ Sécurise les patients grâce à ses 3 modules de maintien postural en taille universelle et adaptables sur tous les fauteuils.

### Permet de proposer jusqu'à 4 types de maintiens :

- Maintien abdominal : ceinture de maintien.
- Maintien pelvien : ceinture de maintien + module maintien pelvien.
- Maintien buste : ceinture de maintien + module maintien buste.
- Maintien intégral : ceinture de maintien + module maintien pelvien + module maintien buste.
- ▶ Tour de taille : 50 à 145 cm
- ▶ Hauteur de la ceinture : ± 20 cm
- ▶ Boucle : 5 cm.
- ▶ Tailles universelles (S à XL).



WIN CARE



+ Maintien pelvien



+ Maintien buste



+ Maintien intégral

### 1 Brassière fauteuil

Taille: 1	H. 10 cm	18 10 306 000
Taille: 2	H. 10 cm	18 10 307 000
Taille: 3	H. 10 cm	18 10 308 000
Taille: 1	H. 18 cm	18 10 303 000
Taille: 2	H. 18 cm	18 10 304 000
Taille: 3	H. 18 cm	18 10 305 000

### 2 Ceinture ventrale

Taille: 1	H. 10 cm	18 10 315 000
Taille: 2	H. 10 cm	18 10 316 000
Taille: 3	H. 10 cm	18 10 317 000
Taille: 1	H. 18 cm	18 10 312 000
Taille: 2	H. 18 cm	18 10 313 000
Taille: 3	H. 18 cm	18 10 314 000

### 3 Culotte pelvienne

Taille: 1	18 10 300 000
Taille: 2	18 10 301 000
Taille: 3	18 10 302 000

### 4 Brassière pelvienne

Taille: 1	18 10 309 000
Taille: 2	18 10 310 000
Taille: 3	18 10 311 000

1 18 10 238 000

### Produits associés

2	Module de maintien pelvien pour ceinture EVOLUTION	18 10 251 000
3	Module de maintien de buste pour ceinture EVOLUTION	18 10 252 000

## PLANCHE DE TRANSFERT SURF

Pour un autotransfert en douceur.

- ▶ Une planche très résistante aux dimensions conséquentes permettant le transfert de gabarits très différents.
- ▶ Munie d'une surface antidérapante au dos pour plus de sécurité.
- ▶ Supporte jusque 130 kg si les points d'appui sont espacés de 30 cm et 180 kg pour un espacement de 20 cm maximum.

📏 Dimensions : L. 77 x l. 22,2 cm

⚖️ Poids : 1,5 kg

⚠️ Charge maxi : 130 à 180 kg (selon positionnement)

🛡️ Garantie : 2 ans



18 37 037 060

## PLANCHE DE TRANSFERT BANANE

- ▶ Forme incurvée et arrondie, élaborée par un thérapeute, permettant de glisser le patient d'un siège à l'autre.
- ▶ Système antidérapant.
- ▶ Dimensions : L. 68 x l. 23 cm

⚠️ Charge maxi : 150 kg (pour une distance de transfert inférieure à 20 cm)

🛡️ Garantie : 2 ans



18 37 010 080

## PLANCHE DE TRANSFERT INCURVÉE DAYS

- ▶ Ses extrémités effilées et sa surface lisse facilitent les glissements d'accès et de sortie du patient.
- ▶ La planche est incurvée, ce qui permet plusieurs positionnements pour divers cas de transfert (voiture, lit, chaise et toilettes).
- ▶ Surface supérieure lisse en plastique renforcé solide et imperméable, résistant à l'effritement, à l'éclatement et à l'écaillage.
- ▶ Un patin antidérapant à chaque extrémité accroît la stabilité lors du transfert.

▶ Robuste.

📏 Dimensions : L. 71 x l. 37 cm

⚖️ Poids : 1,95 kg

⚠️ Charge maxi : 152 kg



18 37 068 010

## PLATEFORME DE TRANSFERT TURNAX

Pratique et résistant, le Turnax apporte une aide pour le personnel soignant pour lever et transférer le patient en toute sécurité.

- ▶ Cales tibia ajustables en hauteur.
- ▶ Disque pivotant sous la plateforme.
- ▶ Repose-pieds antidérapant.
- ▶ Roulettes de manutention.
- ▶ Guidon réglable en hauteur de 75 à 130 cm.
- ▶ Acier traité époxy gris, socle anti dérapant, appui-jambes en mousse polyuréthane, poignées en PVC.
- ▶ Encombrement au sol : L. 44,7 x l. 44,3 cm.

⚖️ Poids : 15 kg

⚠️ Charge maxi : 130 kg

🛡️ Garantie : 2 ans



25 08 062 000

## GUIDON DE TRANSFERT VERTIC EASY

Apporte une aide précieuse au quotidien pour le patient et le personnel soignant.

- ▶ Structure en acier.
- ▶ Disque en acier à pivot sur billes et socle anti dérapant.
- ▶ Appui jambe sur pivot réglage en hauteur sur 6 positions.
- ▶ 2 roulettes de déplacement à vide (Ø 60 cm).
- ▶ Poignées patient en tube acier réglage en hauteur sur 10 positions (H. 87 à 109 cm).
- ▶ Poignées soignant en tube acier réglage en hauteur sur 10 positions (H. 122 à 142 cm).
- ▶ Pédale freinage rotation et stabilisation.
- ▶ Sangle de soutien en option.

📏 Dimensions : L.47 x l. 71 x H. 142 cm

⚖️ Poids : 17 kg

⚠️ Charge maxi : 150 kg

🏷️ DM Classe I

🛡️ Garantie : 2 ans



+ 18 35 022 000

## GUIDON DE TRANSFERT VERTIC'HOME

Le 2 en 1 : appareil de verticalisation et de déplacement.

- ▶ Structure et plateau en acier.
- ▶ Repose-pieds antidérapant.
- ▶ Béquille stabilisatrice escamotable permettant l'accès aux toilettes.
- ▶ Appui jambe sur pivot réglage en hauteur sur 8 positions (H. 29 à 47 cm).
- ▶ Poignées patient en PVC réglage en hauteur sur 8 positions (H. 90,5 à 107,5 cm).
- ▶ Poignées soignant en PVC réglage en hauteur sur 8 positions (H. 111 à 128 cm).
- ▶ 2 roulettes frein double galets (Ø 7,5 cm).
- ▶ 2 roues avant (Ø 10 cm).
- ▶ Sangle de soutien en option.

📏 Dimensions : L.49 x l. 57,5 x H. 135,5 cm

⚖️ Poids : 18 kg

⚠️ Charge maxi : 135 kg

🏷️ DM Classe I

🛡️ Garantie : 2 ans



+ 18 35 021 000

### SANGLE DE VERTICALISATEUR PREMIUM

- ▶ Se positionne au niveau de la ceinture ou en sous-aisselle suivant le type de verticalisateur.
- ▶ Possibilité de transfert semi-assis grâce à sa sangle sous-fessière.
- ▶ Réglage d'accroche se fait en tension avec les bras du patient positionnés à 120° C.
- ▶ En jersey 100 % polyester.
- ▶ Lavable en machine à 70° C.

⚠ Charge maxi : 320 kg



+ Taille : S	L. 81 x l. 21 cm	25 57 300 000
+ Taille : M	L. 94 x l. 25 cm	25 57 301 000
+ Taille : L	L. 107 x l. 29 cm	25 57 302 000
+ Taille : XL	L. 123 x l. 33 cm	25 57 303 000

### KIT DE TRANSFERT HOME

Facilite les actes au quotidien des soignants et permet de lutter contre les TMS.

#### Composition du kit :

- **Ceinture de relevage :** s'utilise pour aider au lever de la personne en position assise, sans tirer sur son corps ou ses vêtements. Préserve le soignant en permettant une position ergonomique lors du transfert. Peut être utilisée en complément avec une ceinture d'aide à la marche positionnée sur l'aidant.
- **Drap de glisse :** permet de remonter facilement le patient. Permet également une prévention des escarres pour ce dernier en évitant le phénomène de cisaillement.
- **Sangle de rehaussement :** permet à l'aidant d'effectuer un rehaussement au lit seul même avec des patients non participatifs. Installation simple, et permet de préserver le dos du soignant.



Taille : M	18 10 192 000	Taille : L	18 10 193 000
------------	---------------	------------	---------------

### CEINTURE DE RELEVAGE

- ▶ S'utilise pour relever une personne assise et ainsi préserver le soignant d'une mauvaise posture au cours des transferts manuels, limitant ainsi les maux de dos et l'apparition de TMS.
- ▶ Intérieur de la ceinture en induction de polyuréthane antidérapant.
- ▶ Lavable en machine à 70°C.



Taille : M	L. 60 x l. 20 cm	18 10 232 000	Taille : L	L. 90 x l. 25 cm	18 10 233 000
------------	------------------	---------------	------------	------------------	---------------

### KIT DE TRANSFERT PRO

Facilite les actes au quotidien des soignants et permet de lutter contre les TMS.

#### Composition du kit :

- **Ceinture de relevage :** s'utilise pour aider au lever de la personne en position assise, sans tirer sur son corps ou ses vêtements. Préserve le soignant en permettant une position ergonomique lors du transfert. Peut être utilisée en complément avec une ceinture d'aide à la marche.
- **Ceinture d'aide à la marche :** peut s'utiliser sur le patient ou sur l'aidant. En positionnement sur l'aidant, la préhension des poignées par le patient va permettre de le sécuriser et de le positionner en antépulsion pour faciliter son transfert. En positionnement sur le patient, elle permet à l'aidant de le sécuriser et d'inciter au mouvement de balancier pour faciliter la marche.
- **Drap de glisse avec poignées :** facilite la prise en main et la translation pour l'aidant. Permet également une prévention des escarres pour le patient en évitant le phénomène de cisaillement.
- **Sangle de rehaussement :** permet à l'aidant d'effectuer un rehaussement au lit seul même avec des patients non participatifs. Installation simple, et permet de préserver le dos du soignant.



Taille : S	18 10 194 000	Taille : L	18 10 196 000
Taille : M	18 10 195 000	Taille : XL	18 10 197 000



## SANGLE HAMAC

- ▶ Dispositif permettant des transferts lit/fauteuil ou fauteuil/fauteuil en position assise ou semi-allongée.
- ▶ Coupe simple et échancrée qui permet de laisser la sangle sous le patient au fauteuil, sans surépaisseurs et plis qui favorisent les escarres et l'inconfort.
- ▶ Mise en place au lit en position allongée à 180° en pratiquant une latéralisation.
- ▶ Système d'accrochage par suspentes multiples qui permet de varier la position du patient.
- ▶ La version sangle filet est idéale pour le bain et pour la toilette du patient. Sèche rapidement et évite l'effet de macération.
- ▶ En jersey 100 % polyester.
- ▶ Lavable en machine à 70° C.

⚠ **Charge maxi : 320 kg**



**NAUSICAA**  
MEDICAL



Jersey		
+ Taille: S	L. 96 x l. 62 cm	25 08 587 000
+ Taille: M	L. 104 x l. 66 cm	25 08 588 000
+ Taille: L	L. 113 x l. 74 cm	25 08 589 000
+ Taille: XL	L. 121 x l. 83 cm -	25 08 590 000

Filet		
+ Taille: S	L. 96 x l. 62 cm	25 08 606 000
+ Taille: M	L. 104 x l. 66 cm	25 08 607 000
+ Taille: L	L. 113 x l. 74 cm -	25 08 608 000
+ Taille: XL	L. 121 x l. 83 cm	25 08 609 000

## SANGLE EN U

- ▶ Dispositif permettant des transferts lit/fauteuil ou fauteuil/fauteuil en position assise ou semi-allongée.
- ▶ Forme en U qui évite le placement des sangles sous les fesses du patient, rendant la mise en place et le retrait plus agréable pour ce dernier et plus simple pour le soignant.
- ▶ Positionnement des accroches au niveau des épaules, parcourant toute la partie dorsale de la sangle et permet d'éviter le phénomène de compression du patient lors du transfert.
- ▶ Système d'accrochage par suspentes multiples permet de faire varier la position du patient.
- ▶ La mousse confort des jambières équipant le modèles Jersey Confort permet de réduire l'effet de cisaillement.
- ▶ En jersey 100 % polyester.
- ▶ Lavable en machine à 70° C.

⚠ **Charge maxi : 320 kg**



**NAUSICAA**  
MEDICAL



Jersey		
+ Taille: S	L. (dosseret) 54 x L. (support de cuisses) 58 x l. 75 cm	25 08 583 000
+ Taille: M	L. (dosseret) 58 x L. (support de cuisses) 63 x l. 81 cm	25 08 584 000
+ Taille: L	L. (dosseret) 61 x L. (support de cuisses) 70 x l. 91 cm	25 08 585 000
+ Taille: XL	L. (dosseret) 66 x L. (support de cuisses) 77 x l. 102 cm	25 08 586 000

Jersey Confort		
+ Taille: S	L. (dosseret) 54 x L. (support de cuisses) 58 x l. 75 cm	25 08 591 000
+ Taille: M	L. (dosseret) 58 x L. (support de cuisses) 63 x l. 81 cm	25 08 592 000
+ Taille: L	L. (dosseret) 61 x L. (support de cuisses) 70 x l. 91 cm	25 08 593 000
+ Taille: XL	L. (dosseret) 66 x L. (support de cuisses) 77 x l. 102 cm	25 08 594 000

## TÊTIÈRE POUR SANGLE HAMAC ET SANGLE EN U

- ▶ La têtère amovible se glisse la pointe vers le haut entre le dos du patient et la sangle. Une fois la sangle sous tension, la têtère sera maintenue.
- ▶ L'appui-tête vient se connecter aux sangles via les deux bouts de sangle de 50 mm placées de part et d'autre de la poignée située en haut de la sangle au niveau de la nuque. La têtère une fois fixée fait partie intégrante de la sangle et vient s'attacher aux mêmes crochets que pour les épaules.



Têtère pour sangle Hamac et sangle en U		
1 + Têtère amovible	25 08 604 000	
2 + Appui-tête	25 08 605 000	

## PLANCHE DE TRANSFERT EN BOIS

- ▶ Permet d'aider les soignants à passer les patients d'une assise à une autre en toute sécurité.
- ▶ Équipée de poignées afin de faciliter le positionnement et le transport.
- ▶ Fabriquée à partir de bois de haute qualité, finition lisse pour un transfert facile.

⊕ Dimensions : L. 74 x l. 19,4 cm

⊕ Poids : 1,73 kg

⚠ **Charge maxi : 180 kg**



18 37 044 000



## POIGNÉE DE TRANSFERT

Idéale en cas de faiblesse musculaire et de difficultés à se lever.

- ▶ Poignée ergonomique facile à prendre en main, même en cas d'arthrose.
- ▶ Légère et robuste.
- ▶ Peu encombrante et facile à transporter.
- ✂ Dimensions : L. 24,4 x l. 27,5 x H. 2 cm
- ⚖ Poids : 288 g

PLASTOREX



18 17 173 000

## POIGNÉE DE VERTICALISATION

- ▶ Permet de relever une personne sans utiliser de force, et sans tirer sur les mains.
- ▶ Les deux personnes peuvent serrer la poignée aussi fort que possible sans serrer les mains de la personne en face.
- ▶ Grâce à cette poignée et une bonne distance entre les deux personnes, il est possible de mettre en position debout une personne assise sans efforts.
- ▶ Matière anti-glisse.
- ▶ Petite et pratique.
- ✂ Dimensions : L. 24,4 x l. 11,5 cm
- ⚖ Poids : 224 g

⚠ Charge maxi : 120 kg



18 17 172 060

## CEINTURE DE TRANSFERT TRANSAC

- ▶ Installée sur le patient ou l'aidant, permet de soulever le patient avec un maximum de confort et un minimum d'effort.
- ▶ 4 à 7 accroches (selon modèle) réparties en périphérie pour une prise efficace quelle que soit la morphologie du patient.
- ▶ Ceinture en polyester et mousse de polyuréthane. Sangle en polyester avec boucle nylon.
- ▶ Boucle de fermeture de sécurité.
- ▶ Lavable à 60 °C.
- ⚖ Poids : 260 g



YouTube



Taille : S	L. 105 cm	18 37 249 000
Taille : M	L. 120 cm	18 37 250 000
Taille : L	L. 135 cm	18 37 251 000
Taille : XL	L. 150 cm	18 37 252 000



## POIGNÉE VÉHICULE METRO

- ▶ Poignée antidérapante d'aide à la sortie d'un véhicule.
- ▶ Brise-vitre en cas d'accident.

⚠ Charge maxi : 130 kg



18 21 301 000

## ASSISE ANTI GLISSE FAUTEUIL

- ▶ Assise en textile technique qui empêche le glissement de la personne de son fauteuil.
- ▶ S'utilise pour un fauteuil fixe ou pour un fauteuil roulant.
- ▶ Réalisée avec un complexe anti-glisse «ONEWAY» qui bloque le sens du déplacement mais glisse dans un seul sens.
- ▶ Permet de relever la personne dans son fauteuil.

Composition :

- Dessus 100% PVC anti-dérapant.
- Dessous 10% silicone - 80% polyamide - 10% polyester.

✂ Dimensions : L. 36 x l. 47 cm

CLINIBED®



18 17 013 000



## COUSSIN DISQUE ROTATIF

- ▶ Coussin sur disque rotatif pour s'installer et s'extraire de la voiture.
- ▶ Produit développé en partenariat avec un kinésithérapeute.
- ▶ Revêtement antidérapant pour une adhérence parfaite au siège.
- ▶ Déhoussable et lavable.
- ▶ Mousse haute densité.
- 📏 Dimensions : Ø 39 x H. 6 cm

⚠ **Charge maxi : 120 kg**

KINÉ travel



18 37 042 000

## DISQUE DE TRANSFERT

- ▶ Pivote facilement dans les deux sens.
- ▶ Aide le soignant à transférer un patient en toute sécurité ou aide les personnes à mobilité réduite à rester autonome.
- ▶ Système pivotant doux.
- 📏 Dimensions : Ø 40,5 x H. 2 cm
- ⚖ Poids : 950 g
- ⚠ **Charge maxi : 100 kg**

aidapt



18 37 043 000

## DRAP DE GLISSE JAUNE

- ▶ Drap de glisse tubulaire formé pour faciliter le positionnement du patient.
- ▶ Diminue la force appliquée au patient
- ▶ Faible frottement
- ▶ Fabriqué en nylon enduit de silicone
- ▶ Fabriqué avec 62 g / m<sup>2</sup>
- 📏 Dimensions : L. 145 x l. 71 cm

aidapt



18 17 191 000

## DRAP DE GLISSE TUBULAIRE

- ▶ Permet de faciliter le positionnement d'un patient.
- ▶ Diminue la pression exercée grâce à sa forme tubulaire.
- ▶ Nylon enduit de silicone, 62 g/m<sup>2</sup>.
- 📏 Dimensions : L. 72 x l. 70 cm

aidapt



18 17 192 000

## DISQUE DE TRANSFERT ROTATIF

- ▶ Idéal pour les transferts de patients assis ou debouts, du lit au fauteuil et du fauteuil au lit.
- ▶ Nettoyage facile. Revêtement antidérapant.
- ▶ Matériau : PVC / Téflon.
- 📏 Dimensions : L. 54 x Ø 41 x H. 7 cm
- ⚖ Poids : 0,8 kg
- ⚠ **Charge maxi : 200 kg**
- 🛡 **Garantie : 2 ans**

PRATICIMA

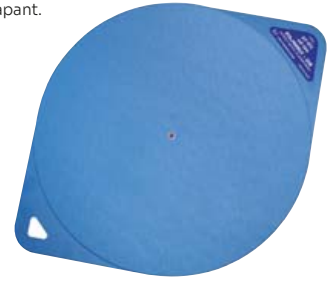

18 37 107 060

## DISQUE DE TRANSFERT TURN'UP

- ▶ Composé de deux disques rotatifs pour réduire l'effort de l'aidant pour transférer le patient.
- ▶ Matériaux : résine et antidérapant.
- ▶ Avec poignée.
- 📏 Dimensions : L. 43 x Ø 39 cm
- ⚖ Poids : 1 kg
- ⚠ **Charge maxi : 120 kg**
- 🛡 **Garantie : 2 ans**

HERDÉGEN

FABRICATION FRANÇAISE

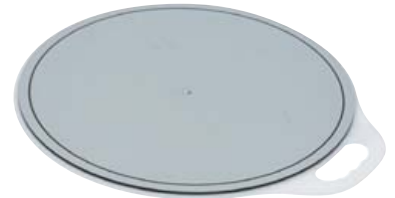

18 37 253 020

## DRAP DE GLISSE

**Aide au transfert.**

- ▶ Drap de glisse de forme cylindrique qui permet le retournement sans effort, le transfert, et le redressement du patient.
- ▶ Facilite le travail des soignants.

**Le drap coulisse dans le sens désiré :**

- du bas vers le haut : pour relever un patient.
- de gauche à droite : pour le retournement, pour le transfert sur une planche.

**Composition :**

- ▶ 15 % silicone – 85 % polyamide.
- ▶ Lavable à 60 °C (sans poignée) / 30 °C (avec poignées) ou décontamination avec un spray.



Drap de glisse	L. 110 x l. 70 cm	18 17 014 000
Drap de glisse	L. 190 x l. 70 cm	18 17 015 000
Drap de glisse de transfert	L. 110 x l. 70 cm	18 17 169 000
Avec 2 poignées	L. 130 x l. 70 cm	18 17 018 000

CLINIBED

FABRICATION FRANÇAISE

## DRAP DE GLISSE AVEC POIGNÉES

- ▶ Aide au transfert du patient.
- ▶ Réduit les contraintes pour ce dernier ainsi que pour les soignants.
- ▶ En nylon recouvert de silicone, 62 g/m<sup>2</sup>.
- ▶ Livré avec poignées.
- 📏 Dimensions : L. 190 x l. 100 cm

aidapt



18 17 193 000



## GRANDE RAMPE D'ACCÈS

- ▶ Aluminium.
- ▶ Équipée d'une poignée.
- ▶ Hauteur de marche maxi : 36 cm.
- ✎ Dimensions : L. 80 x l. 80 x H.19/36 cm
- 📏 Poids : 6,5 kg
- ⚠ **Charge maxi : 200 kg**



**18 56 006 000**

## RAMPE DE SEUIL OU TROTTOIR

- ▶ Possibilité de les positionner à l'entraxe souhaité afin de l'adapter à celui des deux roues de votre véhicule.
- ▶ Découpe sous chacune des rampes permettant également d'enjamber d'éventuels câbles d'alimentation.
- ✎ Dimensions : L. 31 x l. 25 x H.10 cm
- 📏 Poids : 6,4 kg
- ⚠ **Charge maxi : 1 000 kg**



**1 paire 18 56 009 001**

## RAMPE D'ACCÈS VALISE

- ▶ Permet un accès facile aux maisons et aux voitures pour les fauteuils roulants, scooters et rollators.
- ▶ Fabriquée en aluminium léger et antirouille.
- ▶ Raccords en acier inoxydable et poignée de transport solide.
- ▶ Comporte des bandes profilées sur la surface et des parois latérales.
- ▶ Verrous de sécurité pour faciliter le transport et le rangement.
- 📏 Poids : 4 kg
- ⚠ **Charge maxi : 272 kg**
- 🛡 **Garantie : 2 ans**



**aidapl**

L. 61 x l. 37/74 x Ép. 5 cm	<b>25 17 175 000</b>
L. 91 x l. 37/74 x Ép. 5 cm	<b>25 17 176 000</b>
L. 152 x l. 37/74 x Ép. 5 cm	<b>25 17 177 000</b>

## RAMPE EN ALUMINIUM

- ▶ Paire de rampes spéciale petites roues, idéale chariot, fauteuils roulants, caisson sur roulette...
- ▶ Repliable en 2.
- ▶ Dénivelé maximum : 50 cm (pente 26%).
- ✎ Dimensions : L. 183 x 25 x H.6 cm
- 📏 Poids : 8,5 kg/rampe
- ⚠ **Charge maxi : 100 kg/rampe**



**1 paire 18 56 005 001**

## RAMPE ALUMINIUM TÉLESCOPIQUE

- ▶ Paire de rampes télescopiques en 3 positions, avec revêtement antidérapant.
- ▶ En aluminium anodisé.
- ▶ Idéal charges lourdes.
- ▶ Rampe la plus longue équipée d'un pied renfort.
- 📏 Poids : 5,5 kg (la paire)
- ⚠ **Charge maxi : 430 kg sur les 2 rampes**
- 🛡 **Garantie : 2 ans**



<b>1 paire</b>	<b>18 56 005 001</b>
L. 75/100/122 cm	<b>18 56 014 001</b>
L. 99/150/183 cm	<b>18 56 015 001</b>
L. 138/200/244 cm	<b>18 56 016 001</b>



## PROTECTION POUR BARRIÈRE DE LIT

- ▶ Conçue pour limiter les risques de blessures chez les patients agités, désorientés ou en perte d'autonomie, cette barrière absorbe efficacement les chocs tout en assurant un confort optimal.
- ▶ Facile à installer grâce à un système d'attaches robustes.
- ▶ Protection en polyester avec une housse imperméable et antibactérienne.
- ▶ Pliable en trois parties pour un rangement pratique.
- ▶ Housse lavable à 95 °C, séchage à 60 °C.

✂ Dimensions : L. 140 x l. 35 x H. 3,5 cm

📍 DM Classe I

🛡 Garantie : 2 ans

CLINIBED®



**NOUVEAU**

18 14 024 000

## PROTECTION DE BARRIÈRE DE LIT

- ▶ Pour éviter le contact avec les barrières, les protections déhoussables s'installent et s'ajustent sur tous types de lit médicalisés.
- ▶ Housse PU déhoussable, classée M1.
- ▶ Mousse en polyéther 24 kg/m<sup>3</sup>.
- ✂ Dimensions : L. 133,5 x l. 31,5 x H. 3,5 cm
- 📍 Poids : 600 g



À l'unité 18 14 410 000

## PROTECTION EN MOUSSE POUR BARRIÈRE DE LIT

- ▶ Indispensable pour la sécurité et le confort des patients agités et dénutris, ces protections en mousse pour barrière de lit éviteront les chutes et les blessures.
- ▶ Fixation par sangles réglables.
- ▶ Enveloppe polyester enduit PVC anti-feu M1.
- ▶ Surface décontaminable avec un spray bactéricide.
- ✂ Dimensions : L. 130 x l. 35 x Ép. 2 cm

CLINIBED®

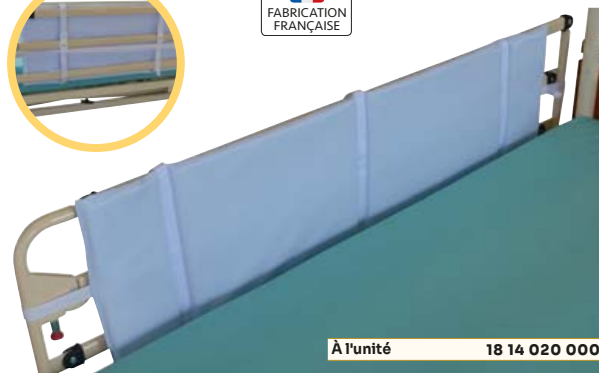
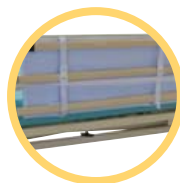

À l'unité 18 14 020 000

## PROTECTION EVOLUTION POUR BARRIÈRES DE LIT

Pour les chocs et les blessures des personnes agitées.

- ▶ Pliable et déhoussable.
- ▶ Mousse : Polyuréthane Haute Résilience 32 kg/m<sup>3</sup>, non-feu de classe M4.
- ▶ Housse : Pharmatex 60 % polyuréthane, 40 % polyester, lavable à 60 °C.
- ▶ Bandes auto-agrippantes : 100 % nylon.
- ▶ Boucles : 100 % acétal.

🛡 Garantie : 2 ans

WIN CARE



**Pour barrière en métal - À l'unité**  
L.140 x l. 3 x H. 30 cm 18 14 032 000  
L.190 x l. 3 x H. 30 cm 18 14 033 000

**Pour barrière en bois - À l'unité**  
L.140 x l. 3 x H. 30 cm 18 14 030 000  
L.190 x l. 3 x H. 30 cm 18 14 031 000



## TAPIS DE LIT ALZHEIMER

Conçu pour les lits Alzheimer en position basse.

- ▶ S'utilise par l'équipe de soins quand le lit ne présente pas de contention barrière de lit.
- ▶ Se pose au sol et se fixe aux pieds du lit par 2 sangles pour ne pas glisser et rester au bord du lit.
- ▶ Peut amortir une éventuelle chute ou glissade grâce à la mousse confortable d'épaisseur 4 cm.
- ▶ Se plie en 2 et se range dans un sac (en option) dans la journée.
- ▶ Enveloppe : dessus polyester enduit polyuréthane / dessous anti-dérapant PVC.
- ▶ Déhoussable si nécessaire pour un entretien machine à 90°C ou décontamination de surface par un détergent non chloré.

Dessous anti-dérapant PVC



CLINIBED®

L. 190 x l. 75 x H. 4 cm 18 17 016 000

Produits associés  
Sac de transport pour tapis de lit Alzheimer 18 17 017 000

## SAC DE TRANSPORT POUR TAPIS DE LIT ALZHEIMER

- ▶ Sac de transport pour tapis Alzheimer

CLINIBED®



18 17 017 000

## TAPIS DE LIT ALZHEIMER PLIABLE ANTI-DÉRAPANT

Tapis d'amortissement pour lit bas pliable en 3.

- ▶ Tapis à poser au pied du lit médical.
- ▶ Pourtour biseauté et dessous anti-dérapant.
- ▶ Amorti les chutes de lit.
- ▶ Réalisé avec une mousse recouverte d'une housse en polyester enduite polyuréthane.
- ▶ Se plie en 3 et se compacte grâce à une attache rapide. (Format plié : L. 55 x l. 75 x H. 20 cm)
- ▶ La housse amovible par ZIP se décontamine de surface ou se lave à 90° C.

CLINIBED®



## ATTACHES-POIGNETS AU FAUTEUIL

- ▶ Face éponge en contact avec la peau
- ▶ Se fixe à l'accoudoir du fauteuil.
- ▶ Lavage à 40° C.



WIN CARE



Par 2 18 25 013 001



L. 160 x l. 75 x H. 2 cm À l'unité 18 17 019 000

## CEINTURE DE LIT AISANCE

- ▶ De par sa conception, permet des positionnements dorsaux, latéraux et ventraux.
- ▶ A utiliser uniquement pour du positionnement et non pour de la contention physique.
- ▶ Lavable à 40° C.
- ▶ Dimensions : L. 115 x l. 19 cm



WIN CARE

18 25 010 060

## PROTECTION EN MOUSSE FORMÉE POUR BARRIÈRE DE LIT

Afin de protéger efficacement les patients agités, pensez à ces modules de protection pour barrière de lit qui créent un vrai cocon qui rassure le patient.

- ▶ Facile d'utilisation, ces protections s'adaptent sur tous types de barrière de lit.
- ▶ Existe en 3 dimensions selon le type de barrière à protéger.
- ▶ Se fixe très facilement par des attaches rapides.
- ▶ Enveloppe en Clinicare M1 150 g/m<sup>2</sup>, coloris bleu roi.
- ▶ Intérieur en mousse moulée
- ▶ Se décontamine avec un spray bactéricide.

Disponible en 3 longueurs pour s'adapter à toutes les configurations



CLINIBED®

L. 90 x l. 37 x Ép. 3 cm 18 14 021 000  
L. 140 x l. 37 x Ép. 3 cm 18 14 022 000

L. 190 x l. 37 x Ép. 3 cm 18 14 023 000

## BOUDIN DE PROTECTION POUR LIT

- ▶ Kit de 3 boudins de protection pour lit de couleur blanche.
- ▶ Permet de créer un cocon rassurant autour du patient allongé.
- ▶ Enveloppé d'un tissu polyuréthane, remplie de billes de polystyrène.
- ▶ Assemblage par attache.

CLINIBED®



L. 90 x l. 17 cm (x3) 18 16 095 010



## BÉQUILLE MAINS LIBRES IWALK FREE

Béquille mains libres permettant de reprendre une routine quotidienne et de profiter d'une mobilité fonctionnelle et sans douleur.

- ▶ Mieux que des béquilles classiques, la béquille mains libres permet de libérer les mains et de contribuer à avoir une vie active, sans douleur pour les blessures en dessous du genou.
- ▶ Réhabilitation plus rapide après blessure, grâce au maintien de la sollicitation de la jambe blessée, entretien du flux sanguin et système musculaire.
- ▶ ZERO douleurs sous les aisselles, ni aux poignets, comme pour les béquilles standard.
- ▶ Sûre, stable, économique et facile à utiliser.
- ▶ Taille unique, réglable pour les personnes mesurant de 1,25 m à 2,00 m.
- ▶ Réglage au niveau de la cuisse : Ø 39 à 71 cm.

### Indications :

- ▶ Entorse ou fracture de la cheville, fracture du pied, blessure au tendon d'Achille, fasciite plantaire, ulcère du pied, amputation en dessous du genou, pied Charcot, fracture du péroné et du tibia, fracture de Jones et fracture métatarsienne, blessure de Lisfranc...

### Contre-indications :

- ▶ Blessure au niveau du genou ou au dessus, impossibilité de flexion de la jambe, neuropathie bilatérale, Indice de Masse Corporelle (IMC) trop élevé, jambe valide non fonctionnelle à 100%.

📏 Poids : 2,3 kg

⚠️ Charge maxi : 125 kg

🏠 DM Classe I

Pour retrouver une mobilité avec ses mains libres



YouTube



Plateforme de genou avec coussin ergonomique plus épais avec canaux intégrés pour un flux d'air accru afin de favoriser les refroidissements et pour plus de confort.



Pied plus large pour plus de stabilité. Patin Vibram™ sans cavité pour une utilisation par tous temps.

Sangle avec coussin de confort.



Paramètres numérotés pour vous aider à composer avec l'ajustement parfait.

Fermeture velcro.

Utilisation jambe gauche ou droite avec graphiques lumineux sur le pied qui fournissent des instructions sur l'orientation du pied.



Réglage de la hauteur facile grâce aux clips de réglage externes.

L. 20,5 x l. 14 x H. 42,5 cm 18 49 080 000

## NOUVEAU

### ORTHÈSE GENOU PHYSIOSTRAP® EPITACT®

- ▶ La genouillère médicale PHYSIOStrap® d'EPITACT® prévient et soulage les douleurs au genou causées par les pathologies rotuliennes (arthrose fémoro-patellaire, syndrome rotulien, etc.).
- ▶ En maintenant efficacement la rotule, elle apporte un sentiment de stabilité qui vous permet de poursuivre ou de reprendre vos activités quotidiennes sereinement.
- ▶ Totalement souple, cette genouillère pour arthrose préserve une totale liberté de mouvements.

© DM Classe I

Taille: 35 < S ≤ 38 cm	36/38	23 17 129 000
Taille: 38 < M ≤ 41 cm	39/41	23 17 130 000
Taille: 41 < L ≤ 44 cm	42/45	23 17 131 000



### ORTHÈSE POUCE RIGIDE EPITACT®

- ▶ La nuit ou dans toutes les situations où vous n'utilisez pas votre main, l'attelle de pouce pour la rhizarthrose EPITACT® soulage les douleurs articulaires à la base du pouce et limite les poussées inflammatoires.
- ▶ Elle est indiquée en cas d'arthrose peu évoluée.
- ▶ Cette orthèse semi-rigide brevetée maintient l'articulation douloureuse dans une position neutre de repos.
- ▶ Elle réduit ainsi les forces exercées sur l'articulation et limite l'évolution de la rhizarthrose.

© DM Classe I



Taille: 17,5 ≤ S ≤ 19 cm	Droit	23 17 098 000
Taille: 19,1 ≤ M ≤ 21,5 cm	Droit	23 17 099 000
Taille: 21,6 ≤ L ≤ 23,5 cm	Droit	23 17 100 000
Taille: 17,5 ≤ S ≤ 19 cm	Gauche	23 17 101 000
Taille: 19,1 ≤ M ≤ 21,5 cm	Gauche	23 17 102 000
Taille: 21,6 ≤ L ≤ 23,5 cm	Gauche	23 17 103 000

### ORTHÈSE POIGNET SOUPLE CARP'ACTIV™ EPITACT®

- ▶ L'orthèse de poignet Carp'Activ™ soulage les douleurs à la main et les fourmillements causés par le syndrome du canal carpien.
- ▶ À porter la journée lors des activités quotidiennes, elle limite les mouvements à l'origine des douleurs grâce à son patronage breveté qui favorise le retour du poignet en position de repos.
- ▶ Totalement souple, elle préserve l'entière fonctionnalité de la main.
- ▶ Cette orthèse convient également pour les autres troubles musculosquelettiques et tendinites du poignet.

© DM Classe I



Taille: 17 ≤ S < 19 cm	36/38	Droit	23 17 104 000
Taille: 19 ≤ M < 21,5 cm	39/41	Droit	23 17 105 000
Taille: 21,5 ≤ L < 24 cm	42/45	Droit	23 17 106 000
Taille: 17 ≤ S < 19 cm	39/41	Gauche	23 17 107 000
Taille: 19 ≤ M < 21,5 cm	42/45	Gauche	23 17 108 000
Taille: 21,5 ≤ L < 24 cm	39/41	Gauche	23 17 109 000

### ORTHÈSE POUCE SOUPLE EPITACT®

- ▶ Lors des activités quotidiennes, l'orthèse de pouce souple EPITACT® soulage les douleurs d'arthrose à la base du pouce tout en conservant l'entière fonctionnalité de la main. Elle s'utilise en cas d'arthrose peu évoluée ou entre deux poussées inflammatoires.
- ▶ Grâce à sa technologie brevetée qui favorise le retour du pouce en position de repos, elle limite les microtraumatismes répétés sur l'articulation.
- ▶ Elle facilite ainsi certains mouvements auparavant douloureux (porter un sac, tenir un téléphone, etc.).

© DM Classe I



Taille: 13 ≤ S ≤ 15 cm	Droit	23 17 092 000
Taille: 15 < M ≤ 17 cm	Droit	23 17 093 000
Taille: 17 < L ≤ 19 cm	Droit	23 17 094 000
Taille: 13 ≤ S ≤ 15 cm	Gauche	23 17 095 000
Taille: 15 < M ≤ 17 cm	Gauche	23 17 096 000
Taille: 17 < L ≤ 19 cm	Gauche	23 17 097 000

### ORTHÈSE POIGNET RIGIDE QUERV'IMMO™ EPITACT®

- ▶ L'attelle pour tendinite De Quervain EPITACT® soulage les douleurs à la base du pouce causées par la tendinite du pouce.
- ▶ À porter la nuit ou dans toutes les situations où vous n'utilisez pas votre main, elle limite les mouvements contraignants du pouce et du poignet.
- ▶ Elle convient également pour les autres troubles musculosquelettiques, tendinites, inflammations et entorses bénignes du pouce et du poignet.
- ▶ Grâce à ses deux renforts semi-rigides, Querv'Immo™ immobilise le pouce et le poignet dans une position neutre (alignés avec l'avant-bras).
- ▶ En effet, cette position de repos limite les mouvements nocturnes contraignants pour les tendons qui peuvent favoriser les douleurs.

© DM Classe I



Taille: 17 ≤ S < 19 cm	Droit	23 17 122 000
Taille: 19 ≤ M < 21,5 cm	Droit	23 17 123 000
Taille: 21,5 ≤ L < 24 cm	Droit	23 17 124 000
Taille: 17 ≤ S < 19 cm	Gauche	23 17 125 000
Taille: 19 ≤ M < 21,5 cm	Gauche	23 17 126 000
Taille: 21,5 ≤ L < 24 cm	Gauche	23 17 127 000

### ORTHÈSE POIGNET SOUPLE QUERV'ACTIV™ EPITACT®

- ▶ Cette orthèse pour la tendinite du pouce EPITACT® soulage les douleurs à la base du pouce causées par la tendinite de De Quervain.
- ▶ À porter la journée lors des activités quotidiennes, elle limite les mouvements contraignants du pouce et du poignet tout en conservant l'usage de la main.
- ▶ Elle convient également pour les autres troubles musculo-squelettiques et tendinites du pouce.

© DM Classe I



Taille: 13 ≤ S ≤ 15 cm	36/38	Droit	23 17 116 000
Taille: 15 ≤ M ≤ 17 cm	39/41	Droit	23 17 117 000
Taille: 17 ≤ L ≤ 19 cm	42/45	Droit	23 17 118 000
Taille: 13 ≤ S ≤ 15 cm	39/41	Gauche	23 17 119 000
Taille: 15 ≤ M ≤ 17 cm	42/45	Gauche	23 17 120 000
Taille: 17 ≤ L ≤ 19 cm	39/41	Gauche	23 17 121 000

### ORTHÈSE POIGNET RIGIDE CARP'IMMO™ EPITACT®

- ▶ L'attelle de poignet EPITACT® soulage les douleurs à la main et les fourmillements causés par le syndrome du canal carpien.
- ▶ À porter la nuit, dans toutes les situations où vous n'utilisez pas votre main ou en période de crise, elle immobilise le poignet dans une position neutre qui limite les mouvements traumatisants à l'origine des douleurs.
- ▶ Cette attelle de nuit pour canal carpien convient également pour les autres troubles musculosquelettiques, inflammations et tendinites du poignet.

© DM Classe I



Taille: 17 ≤ S < 19 cm	Droit	23 17 110 000
Taille: 19 ≤ M < 21,5 cm	Droit	23 17 111 000
Taille: 21,5 ≤ L < 24 cm	Droit	23 17 112 000
Taille: 17 ≤ S < 19 cm	Gauche	23 17 113 000
Taille: 19 ≤ M < 21,5 cm	Gauche	23 17 114 000
Taille: 21,5 ≤ L < 24 cm	Gauche	23 17 115 000



## PLAQUE THERMOFORMABLE AQUAPLAST-T™ ROYLAN®

- ▶ Plaque thermoformable destinée à la fabrication d'attelles rigides moulées sur mesure, d'orthèse et d'équipements adaptés.
- ▶ Offre un équilibre entre conformabilité du matériau et résistance à l'étirement.
- ▶ Revêtement antiadhésif à base d'eau, empêchant tout collage accidentel.
- ▶ Mémoire de forme de 100 % permet au matériau d'être remodelé et réchauffé à plusieurs reprises.
- ▶ Transparent lorsqu'il est mou, facilite le positionnement de l'attelle.
- ▶ Non toxique, sans latex et radiotransparent.
- ▶ Chauffable à l'eau chaude.
- ✚ Dimensions : L. 46 x l. 61 cm



+ ○ Blanc	Ép. 1,6 mm - 13%	23 18 001 010
+ ○ Blanc	Ép. 3,2 mm - 19%	23 18 002 010
+ ● Bleu métal	Ép. 2,4 mm - 13%	23 18 003 060

Produits associés		
Protection	Repositionnable	23 18 006 050
Protection	Non repositionnable	23 18 007 050
Crochet - L. 25 x l. 2,5 cm		23 18 004 010
Velcro - L. 25 x l. 2,5 cm		23 18 005 010

## ORTHÈSE DU POIGNET-POUCE ACTIMOVE® MANUS FORTE PLUS

- ▶ Orthèse d'immobilisation poignet.
- ▶ 3 larges sangles auto-agrippantes non élastiques avec système anti-retour : immobilisation renforcée, maintien équilibré et ajustement personnalisé.
- ▶ Baleines palmaire de forme anatomique en aluminium, amovibles et morfo-adaptable.
- ▶ Textile aéré pour limiter les irritations de la peau.
- ▶ Liberté de l'articulation métacarpophalangienne des doigts et mobilité du pouce conservées.
- ▶ Construction tubulaire, mise en place facile à une main.
- ▶ Lavable en machine à 30°C.

### Indications :

- Entorse de poignet.
- Synovite tendineuse.
- Arthrose.
- Troubles post-opératoires ou post-traumatiques.
- Arthrite.

Actimove®  
Feel good. Move better.™



Gauche		Droit	
+ Taille: XS	25 06 199 000	+ Taille: XS	25 06 198 000
+ Taille: S/M	25 06 201 000	+ Taille: S/M	25 06 200 000
+ Taille: L/XL	25 06 203 000	+ Taille: L/XL	25 06 202 000

## ORTHÈSE DU POUCE ACTIMOVE® RHIZO FORTE

Un design fin et léger pour un grand confort de port.

- ▶ Orthèse pour l'arthrose du pouce.
- ▶ Parfait équilibre entre fonctionnalité et immobilisation.
- ▶ Se porte en continu même pendant le lavage des mains, l'hygiène du patient est respectée.
- ▶ Conception ouverte.
- ▶ Corps en aluminium modelable.
- ▶ Mobilité de la dernière phalange du pouce.
- ▶ Mise en place uniquement sur la main, libère le poignet.
- ▶ Permet le port de montre et bracelet.
- ▶ Lavable en machine à 30°C.

Actimove®  
Feel good. Move better.™

### Indications :

- Rhizarthrose.
- Entorse de la colonne du pouce.
- Pouce du skieur (hyper-extension).

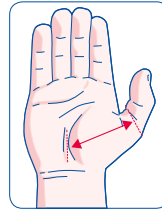

Gris - Pouce gauche		Gris - Pouce droit	
+ Taille: S - 4,5/5,4 cm	25 06 187 020	+ Taille: S - 4,5/5,4 cm	25 06 186 020
+ Taille: M - 5,5/6,3 cm	25 06 189 020	+ Taille: M - 5,5/6,3 cm	25 06 188 020
+ Taille: L - 6,4/7,3 cm	25 06 191 020	+ Taille: L - 6,4/7,3 cm	25 06 190 020

## ORTHÈSE DU POIGNET ACTIMOVE® MANUS FORTE

- ▶ Orthèse d'immobilisation poignet.
- ▶ 3 larges sangles auto-agrippantes non élastiques avec système anti-retour : immobilisation renforcée, maintien équilibré et ajustement personnalisé.
- ▶ Baleines palmaire de forme anatomique en aluminium, amovibles et morfo-adaptable.
- ▶ Textile aéré pour limiter les irritations de la peau.
- ▶ Liberté de l'articulation métacarpophalangienne des doigts et mobilité du pouce conservées.
- ▶ Construction tubulaire, mise en place facile à une main.
- ▶ Lavable en machine à 30°C.

### Indications :

- Entorse de poignet.
- Synovite tendineuse.
- Arthrose.
- Troubles post-opératoires ou post-traumatiques.
- Arthrite.

Actimove®  
Feel good. Move better.™



Gauche		Droit	
+ Taille: XS	25 06 193 000	+ Taille: XS	25 06 192 000
+ Taille: S/M	25 06 195 000	+ Taille: S/M	25 06 194 000
+ Taille: L/XL	25 06 197 000	+ Taille: L/XL	25 06 196 000

## ÉCHARPE MULTI-USAGES ACTIMOVE® SLING

- ▶ Sangle non extensible en mousse, revêtement tissu, ne se détend pas, confortable.
- ▶ Découpable à la longueur désirée pour une parfaite adaptation à la morphologie du patient.
- ▶ Inclus 28 bandes auto-agrippantes Y-Tabs pour des ajustements et réglages rapides et simples (modèle en boîte de 2).

### Indications :

- Support post-traumatique du membre supérieur.
- Soutien de membre immobilisé par plâtre ou résine.

✦ Dimensions : L. 1,7 m x l. 5,5 cm



L. 1,7 m x l. 5,5 cm	1 boîte de 1 rouleau	21 17 131 000
L. 12 m x l. 5,5 cm	1 boîte distributrice de 2 rouleaux	21 17 130 000

## ATTELLE DE GENOU ACTIMOVE® TUTOR PRO

Monobaleine à l'arrière, le seul modèle exclusif sans baleines latérales.

- ▶ Attelle monobaleine livrée avec sa coque et les deux modèles de baleines pour une immobilisation à 0° ou à 20° de flexion. Baleine 0° prémontée.
- ▶ Taille universelle.
- ▶ Coque ouverte, sans point de pression, se conforme à toutes les morphologies. Renforce la baleine arrière pour une immobilisation efficace.
- ▶ Boucles de sanglage et coque monocorps qui épousent la jambe et immobilisent parfaitement le genou.
- ▶ Visualisation et accès à l'articulation sans déposer l'attelle.
- ▶ Radiotransparente.
- ▶ Coque ultra légère, plus facile à porter sous les vêtements.

### Indication :

- Immobilisation post-traumatique, post-opératoire en extension ou en flexion 20°.
- Suites de procédures d'arthroscopie, de ligamentoplastie.

✦ Dimensions : H. 50 cm



+ Taille : Unique	25 06 204 000
-------------------	---------------

## CEINTURE LOMBAIRE ACTIMOVE® LOMBACARE-MOTION

- ▶ Double sangles réglables additionnelles pour un soutien du dos renforcé.
- ▶ Rembourrage supplémentaire sur les deux baleines dorsales externes pour un confort accru.
- ▶ 4 baleines de renfort dorsales et 2 baleines abdominales.
- ▶ Système de fermeture avec passe-main.
- ▶ Idéale pour les patients actifs, la ceinture reste en place durant les mouvements.
- ▶ Tissu extensible, s'adapte à toutes les morphologies.
- ▶ Lavable en machine à 30°C.

### Indications :

- Lombalgies aiguës et chroniques.
- Problèmes dégénératifs du dos.
- Douleurs sévères dans la région lombaire.
- Douleurs dorsales liées à l'ostéoporose.
- Lombalgies consécutives à une insuffisance musculaire.
- Spondylite (inflammation d'une vertèbre).
- Prophylaxie secondaire.
- Maintien Post-chirurgical.
- Rééducation fonctionnelle et reprise des activités.

**Actimove®**  
Feel good. Move better.®



+ Taille : XS	25 06 180 000
+ Taille : S	25 06 181 000
+ Taille : M	25 06 182 000

+ Taille : L	25 06 183 000
+ Taille : XL	25 06 184 000
+ Taille : 2XL	25 06 185 000

## ORTHÈSE ARTICULÉE DE GENOU ACTIMOVE® GENUSTEP

- ▶ Articulation polycyclique : mouvement naturel de genou possible, hyperextension et mouvements latéraux limités.
- ▶ Sangles auto-agrippantes élastiques, bonne adaptation au mouvement des muscles, maintien optimal.
- ▶ Tissu respirant pour limiter l'échauffement et la transpiration.
- ▶ Ouverture au niveau du creux poplité : confort de port et évite la macération de la peau.
- ▶ Finition plate au niveau des sangles.
- ▶ Lavable en machine à 30°C.

### Indication :

- Gonarthrose douloureuse.
- Pathologies chroniques du ménisque.
- Instabilité légère des ligaments du genou.
- Douleur chronique telle la gonarthrite rhumatoïde.
- Support post-opératoire.



+ Taille : XS - Ø 30/34 cm	25 06 205 000
+ Taille : S - Ø 35/39 cm	25 06 206 000
+ Taille : M - Ø 40/44 cm	25 06 207 000
+ Taille : L - Ø 45/49 cm	25 06 208 000
+ Taille : XL - Ø 50/54 cm	25 06 209 000
+ Taille : 2XL - Ø 55/59 cm	25 06 210 000
+ Taille : 3XL - Ø 60/64 cm	25 06 211 000

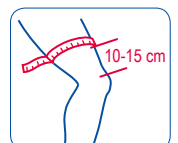



LA QUALITÉ AU MEILLEUR PRIX



## joletti

### SLIP JOLETI

Protections absorbantes adaptées aux personnes souffrant d'incontinence modérée à sévère.

- ▶ Barrières intégrales en non-tissé hydrophobe pour une utilisation en toute confiance.
- ▶ Double ceinture élastique à l'avant et à l'arrière pour un ajustement optimal.
- ▶ Indicateur d'humidité qui s'efface lorsque la protection est à changer.
- ▶ 4 adhésifs repositionnables en polypropylène et polyéthylène.
- ▶ Respirant et protecteur.
- ▶ Testé dermatologiquement.

⊙ DM Classe I



Maxi Plus - 10 gouttes

Taille : M	70 - 110 cm	4 sachets de 20	17 06 450 002
Taille : L	100 - 160 cm	4 sachets de 20	17 06 451 002
Taille : XL	110 - 170 cm	3 sachets de 20	17 06 452 002

### PANTS JOLETI

Sous vêtements absorbants adaptés aux personnes souffrant d'incontinence modérée à sévère.

- ▶ Pour plus de liberté, se porte comme un sous-vêtement ordinaire.
- ▶ Voile respirant pour une peau plus saine.
- ▶ Ajustement parfait grâce à sa ceinture élastique.
- ▶ Absorption rapide et totale grâce à son tampon multi-couches.
- ▶ Super absorbant disposé au centre du tampon pour une sensation de sec.
- ▶ Ceintures latérales déchirables pour un retrait facile après usage.
- ▶ Testé dermatologiquement.

⊙ DM Classe I



Maxi - 9 gouttes

Taille : M	80 - 120 cm	6 sachets de 14	17 05 250 002
Taille : L	100 - 150 cm	6 sachets de 14	17 05 251 002
Taille : XL	120 - 170 cm	6 sachets de 14	17 05 252 002



### PAD JOLETI

- ▶ Protections droites traversables composées d'un tampon absorbant et d'une voile non tissée extra douce pour un maximum de confort et de bien-être.

⊙ DM Classe I



Traversable L. 60 x 1.20 cm 4 sachets de 20 17 01 051 002

### ALÈSE JOLETI

Protection pour fauteuils et literie.

- ▶ Voile extra douce, respirant et protecteur.
- ▶ Tampon parfaitement homogène et rectiligne.
- ▶ Calandrage plus fin, permettant une meilleure diffusion des liquides.
- ▶ Confort optimal avec sa nappe absorbante "toucher soyeux".
- ▶ Testé dermatologiquement.

⊙ DM Classe I



Super - 8 gouttes L. 60 x 1.90 cm 4 sachets de 30 17 07 090 002

## NOUVEAU

### CHANGE COMPLET AVEC CEINTURE SENI OPTIMA

- ▶ Change complet avec ceinture de fixation pour les personnes souffrant d'incontinence urinaire sévère.
- ▶ Facile à mettre et à enlever, sans aucune aide, grâce à la ceinture ajustable.
- ▶ Double coussin absorbant sur la partie centrale où la sensation de garde au sec est primordiale.
- ▶ Sensation de garde au sec : le Extra Dry System répartit l'humidité à l'intérieur du coussin absorbant en forme anatomique.
- ▶ Protection supplémentaire : les barrières, le long du coussin absorbant, empêchent les fuites latérales.
- ▶ Contrôle des odeurs : des granulés spéciaux empêchent les odeurs désagréables d'apparaître.
- ▶ Agréable pour la peau et permet à la peau de respirer.
- ▶ Confort et ajustement optimal : taille élastique à l'avant et à l'arrière du change complet avec des attaches velcro élastiques multi-repositionnables sans risque de déchirer la surface externe de la protection.

◉ DM Classe I



Plus	Conditionnement	Tour de taille	Absorption	Référence
1 Taille : M	6 sachets de 10	70/105 cm	3 100 ml	17 06 515 002
2 Taille : L	6 sachets de 10	80/125 cm	3 800 ml	17 06 516 002

### CHANGE COMPLET SENI SUPER

- ▶ Change complet SENI SUPER, conçu pour les personnes souffrant d'incontinence urinaire modérée à sévère.
- ▶ Double coussin absorbant sur la partie centrale où la sensation de garde au sec est primordiale.
- ▶ Sensation de garde au sec : l' Extra Dry System répartit l'humidité à l'intérieur du coussin absorbant en forme anatomique.
- ▶ Protection supplémentaire : les barrières, le long du coussin absorbant, empêchent les fuites latérales.
- ▶ Contrôle des odeurs : des granulés spéciaux super absorbants empêchent les odeurs désagréables d'apparaître.
- ▶ Confort et ajustement optimal : taille élastique à l'avant et à l'arrière du change complet avec des attaches velcro élastiques multi positionnables sans risque de déchirer la surface externe de la protection.
- ▶ Agréable pour la peau et permet à la peau de respirer.
- ▶ Indicateur d'humidité : information précise sur le niveau de saturation de la protection et la nécessité de la changer.

◉ DM Classe I



Plus	Conditionnement	Tour de taille	Absorption	Référence
1 Taille : M	6 sachets de 10	75/110 cm	2 900 ml	17 06 503 002
Taille : L	6 sachets de 10	100/150 cm	3 200 ml	17 06 505 002
Taille : XL	6 sachets de 10	130/170 cm	3 200 ml	17 06 507 002
Taille : XXL	6 sachets de 10	160/210 cm	3 200 ml	17 06 509 002

Quatro	Conditionnement	Tour de taille	Absorption	Référence
2 Taille : S	12 sachets de 10	55/80 cm	2 700 ML	17 06 510 002
Taille : M	6 sachets de 10	75/110 cm	3 700 ml	17 06 511 002
Taille : L	6 sachets de 10	100/150 cm	4 000 ml	17 06 512 002
Taille : XL	6 sachets de 10	130/170 cm	4 000 ml	17 06 513 002



## NOUVEAU

## SLIP ABSORBANT ÉLASTIQUÉ SENI ACTIVE

- ▶ Le sous-vêtement absorbant jetable offre une solution pratique pour les personnes actives qui apprécient la discrétion et le confort.
- ▶ Cette protection protège contre l'incontinence urinaire modérée et sévère.
- ▶ Elle est élastique et se porte comme un sous-vêtement ordinaire.
- ▶ Contrôle des odeurs : des granules spéciaux super absorbants empêchent les odeurs désagréables d'apparaître.
- ▶ Sensation de garde au sec : l'Extra Dry System répartit l'humidité dans le coussin absorbant.

- ▶ Protection supplémentaire : les barrières le long du coussin absorbant empêchent les fuites latérales.
- ▶ Indicateur d'humidité : information sur le degré de saturation du produit et la nécessité de le changer.
- ▶ Facilité d'utilisation : impression FRONT sur le devant pour faciliter la pose du produit et une languette de fermeture à l'arrière pour jeter le produit de manière discrète et hygiénique, coutures latérales déchirables.
- ▶ Discrétion et liberté de mouvement : souple et bien ajustée au corps, elle est invisible sous les vêtements.
- ▶ Agréable pour la peau : elle permet à la peau de respirer.

© DM Classe I



1



2



3



4



1 Classic	Conditionnement	Tour de taille	Absorption	Référence
Taille : S	3 sachets de 30	55/85 cm	1300 ml	17 03 512 002
Taille : M	3 sachets de 30	80/110 cm	1400 ml	17 03 513 002
Taille : L	3 sachets de 30	100/135 cm	1550 ml	17 03 514 002
Taille : XL	3 sachets de 30	120/160 cm	1650 ml	17 03 515 002
2 Super	Conditionnement	Tour de taille	Absorption	Référence
Taille : S	8 sachets de 10	55/85 cm	1400 ml	17 03 508 002
Taille : M	8 sachets de 10	80/110 cm	1450 ml	17 03 509 002
Taille : L	8 sachets de 10	100/135 cm	1600 ml	17 03 510 002
Taille : XL	8 sachets de 10	120/160 cm	1700 ml	17 03 511 002

3 Plus	Conditionnement	Tour de taille	Absorption	Référence
Taille : S	8 sachets de 10	55/85 cm	1900 ml	17 03 500 002
Taille : M	8 sachets de 10	80/110 cm	2 000 ml	17 03 501 002
Taille : L	8 sachets de 10	100/135 cm	2 000 ml	17 03 502 002
Taille : XL	8 sachets de 10	120/160 cm	2 000 ml	17 03 503 002
Taille : XXL	6 sachets de 10	140/190 cm	2 000 ml	17 03 504 002
4 Trio	Conditionnement	Tour de taille	Absorption	Référence
Taille : M	8 sachets de 10	80/110 cm	2 500 ml	17 03 505 002
Taille : L	8 sachets de 10	100/135 cm	2 500 ml	17 03 506 002
Taille : XL	6 sachets de 10	120/160 cm	2 500 ml	17 03 507 002

## ALÈSE SENI SOFT

- ▶ Alèse hygiénique offrant une protection supplémentaire du fauteuil ou de la literie en cas de fuites modérées à fortes.
- ▶ Voile externe doux en non-tissé agréable au toucher qui n'irrite pas les peaux sensibles.
- ▶ Coussin absorbant en pulpe de cellulose.
- ▶ Surface externe en film antidérapant, qui protège contre les fuites et maintient l'alèse en place.

© DM Classe I



1



2



3

1 Normal	Conditionnement	Dimensions	Absorption	Référence
	4 sachets de 30	L. 60 x l. 60 cm	950 ml	17 07 381 002
	4 sachets de 30	L. 90 x l. 60 cm	1 600 ml	17 07 382 002
2 Super	Conditionnement	Dimensions	Absorption	Référence
	4 sachets de 30	L. 90 x l. 60 cm	2 000 ml	17 07 386 002
3 Super - avec rabats	Conditionnement	Dimensions	Absorption	Référence
	4 sachets de 30	L. 90 x l. 170 cm	2 000 ml	17 07 388 002



## ABENA LET

Protections droites et gynécologiques, traversables ou intraversables.

- ▶ Voile externe entièrement respirant fait de non-tissé très doux et silencieux.
- ▶ Protections polyvalentes qui conviennent à un large usage (booster d'absorption, change maternité, tampon absorbant...).
- ▶ Peut-être stérilisées, adaptées pour une utilisation après une intervention chirurgicale.
- ▶ Absorption rapide grâce aux fibres longues qui répartissent les liquides rapidement et efficacement sur l'ensemble du coussin absorbant.

DM Classe I



	Conditionnement	Dimensions	Absorption	Références
<b>Intraversable</b>				
Mini - 4 gouttes	9 sachets de 32	L. 39 x l. 14 cm	500 ml	17 01 323 002
Maternity Pad - 5 gouttes	18 sachets de 15	L. 42 x l. 20 cm	825 ml	17 01 326 002
<b>Traversable</b>				
Normal - 4 gouttes	9 sachets de 34	L. 39 x l. 14 cm	500 ml	17 01 321 002
Maxi - 5 gouttes	4 sachets de 28	L. 60 x l. 15 cm	1100 ml	17 01 325 002

## ABENA LIGHT PREMIUM

Protections adhésives à destination des personnes souffrant d'incontinence légère à modérée.

- ▶ Protections fines et discrètes pour le confort du quotidien.
- ▶ Protections intégralement respirantes, dotées d'une technologie absorbante et de maintien au sec optimales et équipées de barrières anti-fuites, pour protéger et préserver la peau.
- ▶ Ecolabellisées Nordic Swan et testées dermatologiquement, l'assurance que les protections et leur composition minimisent les risques d'irritations cutanées.

DM Classe I



	Conditionnement	Dimensions	Absorption	Références
Ultra Mini 0 - 1 goutte	12 sachets de 24	L. 19 x l. 8 cm	80 ml	17 02 350 002
Mini Plus 1A - 2 gouttes	16 sachets de 16	L. 28 x l. 10 cm	200 ml	17 02 352 002
Normal 2 - 3 gouttes	12 sachets de 12	L. 26 x l. 11 cm	350 ml	17 02 353 002
Extra 3 - 4 gouttes	20 sachets de 10	L. 33 x l. 11 cm	500 ml	17 02 354 002
Extra Plus 3A - 4,5 gouttes	20 sachets de 10	L. 33 x l. 11 cm	650 ml	17 02 355 002
Super 4 - 5 gouttes	9 sachets de 30	L. 42 x l. 20 cm	850 ml	17 02 356 002
Maxi 4A - 5 gouttes	6 sachets de 8	L. 41 x l. 15 cm	1000 ml	17 02 357 002

## ALÈSE ABRI SOFT

Alèses à usage unique.

- ▶ Destinées à la protection des surfaces, des lits, des fauteuils et des chaises.
- ▶ Voile en non-tissé doux, assurant une répartition homogène des liquides.
- ▶ Matelas absorbant en fibres de cellulose, permettant d'absorber rapidement les liquides et de maintenir l'utilisateur au sec.
- ▶ Testées dermatologiquement, sans latex.

DM Classe I



Classic	Conditionnement	Absorption	Références
L. 60 x l. 90 cm	4 sachets de 25	2200 ml	17 07 316 002
Basic	Conditionnement	Absorption	Références
L. 60 x l. 90 cm	4 sachets de 30	1700 ml	17 07 312 002
L. 60 x l. 60 cm	4 sachets de 60	1000 ml	17 07 311 002

## ABENA MAN PREMIUM

Protections spécialement conçues pour s'adapter à la morphologie masculine.

- ▶ Forme en "T" et système de barrières antifuites avec poches intégrées permettant de conserver la liberté de mouvement.
- ▶ Protection intégralement respirante pour favoriser la respiration et la régulation de la peau.
- ▶ Haute performance absorbante et technologie Top-Dry permettant de diffuser et d'encapsuler les fuites rapidement, d'éviter un contact direct à la peau et de neutraliser les odeurs.
- ▶ Enveloppe externe discrète de couleur grise, douce et silencieuse.
- ▶ Ecolabellisées Nordic Swan et testées dermatologiquement, l'assurance que les protections et leur composition minimisent les risques d'irritations cutanées.

DM Classe I



	Conditionnement	Dimensions	Absorption	Références
Formula 0 - 3 gouttes	16 sachets de 14	L. 23 x l. 19 cm	300 ml	17 13 040 002
Formula 1 - 4 gouttes	12 sachets de 15	L. 29 x l. 23 cm	450 ml	17 13 041 002
Formula 2 - 5 gouttes	12 sachets de 15	L. 29 x l. 23 cm	700 ml	17 13 042 002

## ABENA ABRI-FIX PANTS SUPER

Conçue pour apporter un maintien optimal des protections anatomiques.

- ▶ Sous vêtements dotés d'un entrejambe plus large, d'une élasticité supplémentaire et d'une zone de stabilisation afin d'assurer le bon maintien de la protection et d'offrir une sécurité optimale contre les fuites.
- ▶ Apparence similaire à un sous-vêtement ordinaire, lavable jusqu'à 100 fois.
- ▶ Matière microfibre douce et confortable.
- ▶ Sans couture pour éviter les irritations de la peau.
- ▶ Couvert par le label indépendant OEKO-TEX® STANDARD 100.

DM Classe I

20 sachets de 3	Taille	Références
Taille : S	17 03 450 002	
Taille : M	17 03 451 002	
Taille : L	17 03 452 002	
Taille : XL	17 03 453 002	
Taille : XXL	17 03 454 002	
Taille : 3XL	17 03 455 002	



Ultra Light	Conditionnement	Absorption	Références
L. 60 x l. 60 cm	4 sachets de 60	700 ml	17 07 327 002
L. 40 x l. 60 cm	4 sachets de 60	650 ml	17 07 326 002
Superdry	Conditionnement	Absorption	Références
L. 80 x l. 180 cm	4 sachets de 30	1600 ml	17 07 322 002
L. 60 x l. 60 cm	4 sachets de 60	1000 ml	17 07 318 002
Light	Conditionnement	Absorption	Références
L. 60 x l. 90 cm	4 sachets de 30	1250 ml	17 07 325 002
L. 60 x l. 60 cm	4 sachets de 60	850 ml	17 07 324 002
L. 40 x l. 60 cm	4 sachets de 60	700 ml	17 07 323 002



## ABENA WING PREMIUM

Changes avec ceinture adaptés aux personnes souffrant d'incontinence sévère à très sévère.

- Propriétés de maintien uniques qui rendent la solution idéale pour des personnes capables de s'auto-gérer.
- La taille élastiquée ainsi que la ceinture souple et longue offrent un ajustement sur-mesure. Le système d'attaches adhésives, simples d'utilisation, permet une mise en place et un repositionnement simples.
- Testé dermatologiquement, sans latex et blanchi sans chlore.

DM Classe I



Tour de taille	Absorption	Références
<b>6 gouttes - 4 sachets de 15</b>		
M1 70 - 110 cm	1 800 ml	17 16 313 002
L1 90 - 135 cm	2 050 ml	17 16 317 002
XL1 110 - 160 cm	2 550 ml	17 16 321 002
<b>7 gouttes - 4 sachets de 15</b>		
S2 50 - 85 cm	1 800 ml	17 16 311 002
M2 70 - 110 cm	2 300 ml	17 16 314 002
L2 90 - 135 cm	2 500 ml	17 16 318 002
XL2 110 - 160 cm	3 000 ml	17 16 322 002
<b>8 gouttes - 4 sachets de 15</b>		
S3 50 - 85 cm	2 500 ml	17 16 312 002
M3 70 - 110 cm	3 000 ml	17 16 315 002
L3 90 - 135 cm	4 100 ml	17 16 319 002
XL3 110 - 160 cm	4 100 ml	17 16 323 002

## ABENA PROTECTION BALNÉO SWIMMATES

NOUVEAU

Les protections d'incontinence Swimmates sont spécialement conçues pour la piscine et les milieux aquatiques.

- Protections unisexes à usage unique qui se porte sous un maillot de bain.
- Conçues pour ne pas gonfler et se désagréger dans l'eau.
- Les barrières anti-fuites et le film imperméable bleu permettent de contenir les matières fécales à l'intérieur de la protection, pour conserver le maillot de bain et la piscine propres.



Conditionnement	Tour de taille	Références
S 1 sachet de 22	56-91 cm	17 05 226 001
M 1 sachet de 20	86-112 cm	17 05 227 001
L 1 sachet de 18	112-137 cm	17 05 228 001
XL 1 sachet de 14	122-168 cm	17 05 229 001
XXL 1 sachet de 12	157-203 cm	17 05 230 001

## ABENA SLIP PREMIUM

Changes complets destinés aux personnes souffrant d'incontinence sévère à très sévère.

- Conçu pour apporter une sécurité optimale dans des situations très exigeantes, où aucun autre produit ne peut répondre à la condition de la personne.
- Barrière anti-fuites dorsale offrant une protection supplémentaire même en position couchée lors d'un changement de position.
- Testé dermatologiquement.

DM Classe I



Conditionnement	Tour de taille	Absorption	Références
<b>6 gouttes</b>			
M1 4 sachets de 26	70 - 110 cm	2 000 ml	17 06 214 002
L1 4 sachets de 26	100 - 150 cm	2 500 ml	17 06 219 002
<b>7 gouttes</b>			
Junior XS2 4 sachets de 32	40 - 60 cm	1 500 ml	17 18 049 002
XS2 4 sachets de 32	50 - 60 cm	1 400 ml	17 06 210 002
S2 3 sachets de 28	60 - 85 cm	1 800 ml	17 06 211 002
M2 4 sachets de 24	70 - 110 cm	2 600 ml	17 06 215 002
L2 4 sachets de 22	100 - 150 cm	3 100 ml	17 06 220 002
XL2 4 sachets de 21	110 - 170 cm	3 400 ml	17 06 223 002

Conditionnement	Tour de taille	Absorption	Références
<b>8 gouttes</b>			
M3 4 sachets de 23	70 - 110 cm	3 100 ml	17 06 216 002
L3 4 sachets de 20	100 - 150 cm	3 400 ml	17 06 221 002
<b>9 gouttes</b>			
S4 3 sachets de 25	60 - 85 cm	2 200 ml	17 06 212 002
M4 4 sachets de 21	70 - 110 cm	3 600 ml	17 06 217 002
L4 4 sachets de 18	100 - 150 cm	4 000 ml	17 06 222 002
XL4 4 sachets de 12	110 - 170 cm	4 000 ml	17 06 224 002

## ABENA PANTS PREMIUM

Culottes absorbantes modernes et discrètes pour les personnes souffrant d'incontinence modérée à sévère.

- Adaptées aux personnes mobiles, pouvant se rendre aux toilettes.
- Elasticité incomparable qui offre un ajustement sécurisé et confortable.
- Barrières anti-fuites à 360° (latérales, dorsale et frontale) offrant une protection optimale; même en position couchée ou lors d'un changement de position.
- Testé dermatologiquement.

DM Classe I



Conditionnement	Tour de taille	Absorption	Références
<b>5 gouttes</b>			
Light M 6 sachets de 15	80 - 140 cm	900 ml	17 05 203 002
Light L 6 sachets de 15	100 - 140 cm	900 ml	17 05 207 002
<b>6 gouttes</b>			
Bariatrique 4 sachets de 20	150 - 203 cm	1 700 ml	17 05 214 002
XS1 4 sachets de 24	45 - 70 cm	1 400 ml	17 05 200 002
<b>7 gouttes</b>			
M2 6 sachets de 15	80 - 110 cm	1 900 ml	17 05 205 002
L2 6 sachets de 15	100 - 140 cm	1 900 ml	17 05 209 002
XL2 6 sachets de 16	130 - 170 cm	1 900 ml	17 05 212 002
<b>8 gouttes</b>			
M3 6 sachets de 15	80 - 110 cm	2 400 ml	17 05 206 002
L3 6 sachets de 15	100 - 140 cm	2 400 ml	17 05 210 002
XL3 6 sachets de 16	130 - 170 cm	2 600 ml	17 05 213 002

## ABENA SAN PREMIUM

Protections anatomiques confortables et discrètes destinées aux personnes souffrant d'incontinence modérée à très sévère.

- Adaptées aux personnes nécessitant un accompagnement aux toilettes, ou alitées faciles à mobiliser.
- Le choix qui allie confort et sécurité anti-fuites.
- A associer à un sous-vêtements de maintien adapté type ABENA-Fix pour garantir la fonction anti-fuites.
- Barrières anti-fuites à 360° (latérales, dorsale et frontale) offrant une protection optimale; même en position couchée ou lors d'un changement de position.
- Testé dermatologiquement.

DM Classe I



Conditionnement	Dimensions	Absorption	Références
Niveau 5 - 5 gouttes	4 sachets de 36 L. 54 x l. 28 cm	1 200 ml	17 02 358 002
Niveau 6 - 6 gouttes	3 sachets de 34 L. 63 x l. 30 cm	1 600 ml	17 02 359 002
Niveau 7 - 7 gouttes	4 sachets de 30 L. 63 x l. 36 cm	2 100 ml	17 02 360 002
Niveau 8 - 9 gouttes	4 sachets de 22 L. 63 x l. 36 cm	2 500 ml	17 02 361 002
Niveau 9 - 9 gouttes	4 sachets de 28 L. 73 x l. 37 cm	2 400 ml	17 02 362 002
Niveau 10 - 10 gouttes	4 sachets de 25 L. 73 x l. 37 cm	2 800 ml	17 02 363 002
Niveau 11 - 11 gouttes	4 sachets de 21 L. 73 x l. 37 cm	3 400 ml	17 02 364 002
Niveau 12 - 12 gouttes	4 sachets de 16 L. 84 x l. 46 cm	4 000 ml	17 02 365 002



## ID BELT

- Les protections à ceinture iD BELT sont conçues pour les cas d'incontinence modérée à forte chez les personnes indépendantes et actives.
- Elle sont également recommandées pour les personnes à mobilité réduite ou celles qui ont besoin d'aide.

© DM Classe I



Plus - 6 gouttes - 4 sachets de 14			
Taille: S	Tour de taille: 60/95 cm	17 16 050 012	
Taille: M	Tour de taille: 70/115 cm	17 16 030 012	
Taille: L	Tour de taille: 95/135 cm	17 16 031 012	
Taille: XL	Tour de taille: 115/150 cm	17 16 051 012	

Super - 7,5 gouttes - 4 sachets de 14			
Taille: S	Tour de taille: 60/95 cm	17 16 052 012	
Taille: M	Tour de taille: 70/115 cm	17 16 032 012	
Taille: L	Tour de taille: 95/135 cm	17 16 033 012	
Taille: XL	Tour de taille: 115/150 cm	17 16 053 012	

Maxi - 8 gouttes - 4 sachets de 14			
Taille: S	Tour de taille: 60/95 cm	17 16 054 012	
Taille: M	Tour de taille: 70/115 cm	17 16 034 012	
Taille: XL	Tour de taille: 115/150 cm	17 16 055 012	

Maxi - 9 gouttes - 4 sachets de 14			
Taille: L	Tour de taille: 80-125 cm	17 16 077 012	

## ID PANTS

- Les culottes absorbantes iD PANTS sont conçues pour préserver l'indépendance et profiter pleinement de la vie. Elles constituent une solution idéale pour faire face aux incontinences modérées. Elles peuvent se porter et s'enlever comme un sous-vêtement. Ces produits allient confort et discrétion grâce à leur zone élastifiée et leur voile externe au "toucher coton".

© DM Classe I



Super - 7 gouttes			
Taille: XL	Tour de taille: 130-180 cm	8 sachets de 12	17 16 122 002

Super - 7,5 gouttes			
Taille: M	Tour de taille: 80/120 cm	6 sachets de 12	17 16 036 002
Taille: L	Tour de taille: 100/145 cm	6 sachets de 12	17 16 037 002
Taille: XXL	Tour de taille: 165/205 cm	4 sachets de 12	17 16 058 002

Maxi - 8 gouttes			
Taille: M	Tour de taille: 80/115 cm	8 sachets de 10	17 16 039 002
Taille: L	Tour de taille: 100/145 cm	8 sachets de 10	17 16 056 002
Taille: XL	Tour de taille: 130/170 cm	8 sachets de 10	17 16 057 002

## ID SLIP

- Les changes complets iD Slip apportent une solution efficace aux cas d'incontinence modérée à forte. Grâce à un haut niveau d'absorption, ils apportent aux utilisateurs une sécurité anti-fuites et un confort optimal. Ils sont particulièrement recommandés pour les personnes à mobilité réduite ou alitées.

© DM Classe I



Super - 7,5 gouttes			
Taille: XS	Tour de taille: 40/70 cm	12 sachets de 14	17 06 047 062
Taille: S	Tour de taille: 50/90 cm	4 sachets de 14	17 06 406 002
Taille: M	Tour de taille: 80/125 cm	3 sachets de 28	17 06 066 002
Taille: L	Tour de taille: 115/155 cm	3 sachets de 28	17 06 428 002
Taille: XL	Tour de taille: 120/170 cm	4 sachets de 14	17 06 408 002
Taille: XXL	Tour de taille: 175/210 cm	4 sachets de 15	17 06 431 002

Maxi - 8 gouttes			
Taille: S	Tour de taille: 50/90 cm	4 sachets de 20	17 06 409 002
Taille: M	Tour de taille: 80/125 cm	3 sachets de 15	17 06 410 002
Taille: L	Tour de taille: 115/155 cm	3 sachets de 15	17 06 411 002
Taille: XL	Tour de taille: 120/170 cm	3 sachets de 15	17 06 416 002

Maxi Prime - 10 gouttes			
Taille: M	Tour de taille: 80/125 cm	3 sachets de 15	17 06 417 002
Taille: L	Tour de taille: 115/155 cm	3 sachets de 15	17 06 418 002

Les protections iD et iD Expert sont des dispositifs médicaux de Classe I fabriqués par Ontex Bvba.



**NOUVEAU**

## ID DISCREET LIGHT PADS FOR WOMEN

- ▶ Les protections iD Discreet Light pour les petits inconforts et les fuites urinaires sont disponibles en emballages individuels (sauf Ultra Mini). D'aspect similaire à celui des serviettes hygiéniques, cette gamme de produits apporte une discrétion et une sécurité optimales grâce à leur forme anatomique.
- ▶ Avantages : Additif à la camomille, reconnue pour ses propriétés apaisantes.
- ▶ Nouvelle technologie : technologie Motion System.

⊙ DM Classe I



	Conditionnement	Dimensions	Références
Ultra mini	12 sachets de 28	88 ml	17 02 059 002
Mini	24 sachets de 20	191 ml	17 02 060 002
Mini plus	18 sachets de 16	253 ml	17 02 061 002
Normal	24 sachets de 12	320 ml	17 02 062 002
Extra plus	20 sachets de 10	540 ml	17 02 063 002
Super	12 sachets de 10	690 ml	17 02 064 002
Maxi - 7 gouttes	12 sachets de 10	800 ml	17 02 065 002
Maxi night	8 sachets de 12	1 035 ml	17 02 066 002

## ID DISCREET LIGHT PADS FOR MEN

- ▶ Les protections iD DISCREET FOR MEN sont conçues pour les petits inconforts et les fuites urinaires chez l'homme.
- ▶ Leur conception s'adapte à l'anatomie masculine, pour apporter confort et sécurité.
- ▶ Les côtés élastiques du produit assurent un maintien adapté, et la bande adhésive garantit le maintien en place dans le sous-vêtement.

⊙ DM Classe I



	Conditionnement	Dimensions	Références
Super	12 sachets de 14	750 ml	17 13 082 002
Normal	16 sachets de 10	385 ml	17 13 080 002
Extra plus	16 sachets de 10	505 ml	17 13 081 002

## ID DISCREET PANTS FOR WOMEN

Une innovation de pointe qui combine une performance optimale avec le confort incomparable d'un sous-vêtement.

- ▶ Forme tendance pour un ajustement parfait et une discrétion totale sous n'importe quel vêtement.
- ▶ Portez des vêtements ajustés et proches du corps en toute confiance.
- ▶ Une matière proche du coton pour être à l'aise comme avec un véritable sous-vêtement.

⊙ DM Classe I



	Taille	Conditionnement	Tour de taille	Absorption	Références
<b>Normal</b>					
○ Blanc	Taille : M	8 sachets de 12	80-120 cm	580 ml	17 05 401 002
○ Blanc	Taille : L	8 sachets de 10	100-140 cm	580 ml	17 05 402 002
<b>Super</b>					
● Noir	Taille : M	8 sachets de 12	80-120 cm	1 090ml	17 05 407 002
○ Blanc	Taille : M	8 sachets de 12	80-120 CM	1 090 ml	17 05 405 002
● Noir	Taille : L	8 sachets de 10	100-140 cm	1 090 ml	17 05 408 002
○ Blanc	Taille : L	8 sachets de 10	100-140 cm	1 090 ml	17 05 406 002
<b>Extra plus</b>					
○ Blanc	Taille : M	8 sachets de 12	80-120 cm	847 ml	17 05 403 002
○ Blanc	Taille : L	8 sachet de 10	100-140 cm	847 ml	17 05 404 002

## ID DISCREET PANTS FOR MEN

- ▶ Les protections iD DISCREET PANTS FOR MEN sont conçues pour les petits inconforts et les fuites urinaires chez l'homme.
- ▶ Leur conception s'adapte à l'anatomie masculine, pour apporter confort et sécurité.
- ▶ Les côtés élastiques du produit assurent un maintien adapté, et la bande adhésive garantit le maintien en place dans le sous-vêtement.

⊙ DM Classe I



	Taille	Conditionnement	Tour de taille	Absorption	Références
Super	Taille : M	8 sachets de 12	80-120 cm	990 ml	17 16 059 002
Super	Taille : L	8 sachets de 10	100-140 cm	990 ml	17 16 060 002

Les protections iD et iD Expert sont des dispositifs médicaux de Classe I fabriqués par Ontex Bvba.



## ID FORM

- Les protections anatomiques iD FORM sont une solution idéale pour les cas de fuites urinaires et d'incontinence chez les personnes mobiles ou ayant besoin d'aide. Ces protections apportent de hauts niveaux d'absorption pour que les utilisateurs se sentent à l'aise et au sec.
- Il est recommandé de les utiliser avec des slips de maintien iD CARE NET PANTS.

DM Classe I



Normal - 5,5 gouttes	3 sachets de 30	17 02 067 002
Plus - 6 gouttes	8 sachets de 21	17 02 039 002
Extra - 6,5 gouttes	8 sachets de 21	17 02 040 002
Extra Plus - 7 gouttes	8 sachets de 21	17 02 041 002
Extra Plus - 7 gouttes - Extra Long	4 sachets de 21	17 02 056 002
Super - 7,5 gouttes	6 sachets de 21	17 02 042 002
Super - 7,5 gouttes - Extra Long	4 sachets de 21	17 02 057 002
Maxi - 8 gouttes	4 sachets de 21	17 02 043 002

## ID EXPERT LIGHT

- D'aspect similaire à celui des serviettes hygiéniques, cette gamme de produits apporte une discrétion et une sécurité optimales grâce à leur forme anatomique.
- Avantage : additif à la camomille, reconnue pour ses propriétés apaisantes.

DM Classe I



Normal - 3 gouttes	12 sachets de 28	17 02 035 002
Extra - 4 gouttes	10 sachets de 28	17 02 044 002
Maxi - 5 gouttes	6 sachets de 28	17 02 037 002

## ID CARE NET PANTS

- Les slips de maintien permettent de maintenir efficacement et avec discrétion le produit même dans les mouvements. Les protections anatomiques évitent les risques de fuites dus à une mauvaise application.
- Lavables 30 à 40 fois en machine à 60°C.

DM Classe I



<b>Super</b>		
Taille : S	20 sachets de 5	17 03 048 002
Taille : M	20 sachets de 5	17 03 049 002
Taille : L	20 sachets de 5	17 03 050 002
Taille : XL	20 sachets de 5	17 03 051 002
Taille : XXL	20 sachets de 5	17 03 052 002
Taille : XXXL	20 sachets de 3	17 03 054 002

<b>Ultra - 8 sachets de 25</b>	
Taille : S	17 03 421 002
Taille : M	17 03 041 002
Taille : L	17 03 042 002
Taille : XL	17 03 043 002
Taille : XXL	17 03 055 002
Taille : XXXL	17 03 420 002

### Pour mieux comprendre les symboles...

- Système ODOUR CONTROL présent dans le tampon absorbant qui empêche la formation d'ammoniac et donc, d'odeurs embarrassantes.
- La forme du produit assure une adaptation anatomique au corps pour un confort et une discrétion optimale.
- Le voile d'acquisition permet l'absorption rapide de l'urine vers un tampon multi-couches contenant du SAP (Super Absorbant). Le SAP est conçu pour absorber et retenir l'urine à l'intérieur du tampon, garantissant l'effet «garde au sec».
- Les produits iD sont sans latex.
- Barrières anti-fuites Intégrées constituées de matière hydrophobe qui aide à empêcher les fuites sur le côté, assurant ainsi sécurité et discrétion.
- Un voile externe doux «toucher coton» assure un confort et une discrétion optimales.
- Le témoin d'humidité vous indique quand le produit doit être changé.
- Tous les produits iD sont testés sous contrôle dermatologique, afin de limiter les risques d'irritation cutanée.

Les protections iD et iD Expert sont des dispositifs médicaux de Classe I fabriqués par Ontex Bvba.



## RECTANGULAR

- ▶ Les protections rectangulaires sont préconisées pour les fuites urinaires légères : solution économique.
- ▶ Les protections peuvent être utilisées avec un sous-vêtement près du corps ou avec les slips de maintien iD CARE NET PANTS.
- ▶ Disponible en 3 absorptions en traversable et intraversable.

⊙ DM Classe I



### Traversable

Mini	L. 36 x l. 11 cm	4 sachets de 28	17 01 016 002
Maxi+	L. 60 x l. 15 cm	4 sachets de 28	17 01 023 002
Extra	L. 47 x l. 15 cm	4 sachets de 28	17 01 018 002

### Intraversable

Mini	L. 36 x l. 11 cm	8 sachets de 28	17 01 017 002
Maxi	L. 60 x l. 15 cm	4 sachets de 28	17 01 024 002
Extra	L. 47 x l. 15 cm	4 sachets de 28	17 01 019 002



## ALÈSE ID ESSENTIAL UNDERPADS

- ▶ Conçues pour apporter un niveau d'absorption et de douceur optimal, les alèses pour literie et fauteuils sont composées d'un coussin de fluff, de polyéthylène à l'extérieur et d'un voile doux à l'intérieur. Le gaufrage diamant garantit une diffusion optimale et une absorption rapide des liquides.

⊙ DM Classe I



### Super

L. 90 x l. 60 cm	4 sachets de 30	17 07 119 002
L. 180 x l. 90 cm	4 sachets de 20	17 07 120 002
L. 60 x l. 60 cm	4 sachets de 30	17 07 117 002
L. 60 x l. 40 cm	9 sachets de 30	17 07 115 002

### Extra plus

L. 60 x l. 90 cm	4 sachets de 30	17 07 118 002
L. 60 x l. 40 cm	9 sachets de 30	17 07 114 002
L. 60 x l. 60 cm	4 sachets de 30	17 07 116 002

## ALÈSE ID DISCREET UNDERPADS

- ▶ Conçues pour apporter un niveau d'absorption et de douceur optimal, les alèses pour literie et fauteuils sont composées d'un coussin de fluff, de polyéthylène à l'extérieur et d'un voile doux à l'intérieur.
- ▶ Le gaufrage alvéolé garantit une diffusion optimale et une absorption rapide des liquides.

⊙ DM Classe I

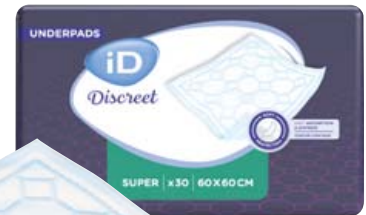

**NOUVEAU**

### Super - 4 sachets de 30

L. 60 x l. 60 cm	17 07 111 002
L. 60 x l. 90 cm	17 07 113 002
Extra plus - 4 sachets de 30	
L. 60 x l. 60 cm	17 07 110 002
L. 60 x l. 90 cm	17 07 112 002



## TENA SILHOUETTE PLUS

- ▶ Adaptés pour les femmes ayant des fuites urinaires légères à modérées.
- ▶ Fins et au toucher très proche d'un sous-vêtement classique.
- ▶ Discret et confortable parfaitement ajusté au corps.
- ▶ Système Odour Control™, la fraîcheur garantie.
- ▶ Sécurité anti-fuite grâce à ses barrières anti-fuites.
- ▶ Voile extérieure douce et respirant pour un confort optimal.

⊙ DM Classe I



### Taille haute

● **Noir Taille : M** 6 sachets de 9 **17 03 415 002**

● **Noir Taille : L** 6 sachets de 8 **17 03 416 002**

### Taille basse

○ **Blanc Taille : M** 3 sachets de 12 **17 16 410 002**

● **Noir Taille : M** 3 sachets de 12 **17 16 411 032**

○ **Blanc Taille : L** 6 sachets de 10 **17 16 407 002**

● **Noir Taille : L** 6 sachets de 10 **17 16 409 032**

## TENA FIX ACUTE

- ▶ Slip de maintien ayant une méthode de tricotage conférant douceur et élasticité.
- ▶ Slip à usage unique.
- ▶ Poids : 6 g

⊙ DM Classe I



Taille : S 1 sachet de 250 **17 03 076 002**

Taille : M 1 sachet de 250 **17 03 077 002**

Taille : L 1 sachet de 250 **17 03 078 002**

Taille : XL 1 sachet de 200 **17 03 079 002**

## PROTECTION RECTANGULAIRE TENA

Une protection conçue pour des personnes ayant des fuites urinaires légères à fortes.

- ▶ Protection absorbante sensation textile.
- ▶ Couche rectangulaire facile à placer à l'intérieur d'une protection comme la TENA Comfort, comme une sécurité supplémentaire.
- ⊕ Dimensions : L. 59 cm

⊙ DM Classe I



**MAXI traversable** 6 sachet de 30 **17 15 008 002**

## TENA MEN ACTIVE FIT

- ▶ Fuites légères à modérées.
- ▶ Forme incurvée adaptée à l'anatomie masculine.
- ▶ Bandes adhésives résistantes pour le maintien de la protection.
- ▶ Extra absorbant et confortable, avec un rembourrage douillet.
- ▶ Protections respirantes.
- ▶ Système Odour Control™, la fraîcheur garantie.
- ▶ Testé dermatologiquement pour préserver l'état cutané.

⊙ DM Classe I



**Extra Light - 1 goutte** 8 sachets de 14 **17 13 014 032**

**Light - 3 gouttes** 6 sachets de 24 **17 13 006 012**

**Medium - 4 gouttes** 6 sachets de 20 **17 13 007 012**

**Super - 5 gouttes** 6 sachets de 16 **17 13 010 012**



## TENA DISCREET

- ▶ Fuites urinaires légères à modérées.
- ▶ Conseillées pour les femmes actives, enceintes, en post-accouchement et ménopausées.
- ▶ Design féminin, voile extérieur doux et respirant.
- ▶ Matelas plus absorbant pour capturer le liquide toujours plus vite.
- ▶ Forme anatomique et élastique doux pour plus de liberté de mouvement.
- ▶ Odour Control™, la fraîcheur garantie.
- ▶ Élastiques très doux pour assurer un excellent maintien.

⊙ DM Classe I



<b>Discreet Ultra Mini - 1 goutte</b>	<b>10 sachets de 28</b>	<b>17 03 400 002</b>
<b>Discreet Mini - 2 gouttes</b>	<b>10 sachets de 20</b>	<b>17 03 401 002</b>
<b>Discreet Normal - 4 gouttes</b>	<b>12 sachets de 24</b>	<b>17 03 409 002</b>
<b>Discreet Normal Night - 5 gouttes</b>	<b>6 sachets de 10</b>	<b>17 03 414 002</b>
<b>Lady Normal - 3 gouttes</b>	<b>12 sachets de 24</b>	<b>17 03 402 002</b>
<b>Discreet Extra Instadry® - 5 gouttes</b>	<b>12 sachets de 20</b>	<b>17 03 403 002</b>
<b>Discreet Extra Plus Instadry® - 5 gouttes</b>	<b>6 sachets de 16</b>	<b>17 03 407 002</b>
<b>Lady Super - 5 gouttes</b>	<b>6 sachets de 30</b>	<b>17 03 404 002</b>
<b>Discreet Protect+ Maxi - 7 gouttes</b>	<b>12 sachets de 12</b>	<b>17 03 405 002</b>
<b>Discreet Protect+ Maxi Night - 8 gouttes</b>	<b>6 sachets de 12</b>	<b>17 03 406 002</b>

## TENA MEN ACTIVE FIT PLUS

Discrétion et sécurité au quotidien.

- ▶ Sous-vêtement absorbant masculin pour fuites urinaires légères à modérées.
- ▶ Matière entièrement respirante, flexible & stretch procurant sécurité, discrétion et confort.
- ▶ Double barrière anti-fuites optimale.
- ▶ Matelas absorbant avec un renfort élastique sur le devant.
- ▶ Neutraliseur d'odeur.
- ▶ Coloris bleu.

⊙ DM Classe I



**5,5 gouttes**

Taille : S/M 4 sachets de 9 **17 03 066 002**

Taille : L/XL 4 sachets de 8 **17 03 067 002**

## TENA MEN PREMIUM FIT MAXI

Un produit ressemblant à un vrai sous-vêtement.

- ▶ Sous-vêtement absorbant masculin pour fuites urinaires légères à modérées.
- ▶ Forme spécialement adaptée à l'anatomie masculine pour plus de confort.
- ▶ Confortable : la respirabilité du sous-vêtement permet à la peau de respirer et de préserver l'état cutané.
- ▶ Contrôle des odeurs : système qui limite le développement des bactéries responsables de l'apparition des odeurs.
- ▶ Respecte le pH acide de la peau.
- ▶ Sensation textile comme un sous-vêtement classique.
- ▶ Coussin absorbant anti-fuites.
- ▶ Imprimé masculin.

⊙ DM Classe I



**Niveau 4 - 6 gouttes**

Taille : S/M 4 sachets de 12 **17 13 017 002**

Taille : L/XL 4 sachets de 10 **17 13 018 002**

Les protections pour fuites urinaires TENA sont des dispositifs médicaux. Ces dispositifs médicaux de Classe I sont des produits de santé réglementés portant à ce titre le marquage CE.



## TENA PANTS PROSKIN

- ▶ Pour incontinence modérée à forte.
- ▶ Facile à porter, elle se rapproche d'un sous-vêtement classique.
- ▶ Technologie ConfioFit™ : confort d'un sous-vêtement allié à une sécurité renforcée.
- ▶ Technologie FeelDry Advanced : absorption rapide des liquides pour réduire l'humidité de la peau et garder la peau sèche.
- ▶ Anti Leakage Barriers : doubles barrières anti-fuites pour une sécurité optimale.
- ▶ Breathable® : voile extérieur doux et respirant.
- ▶ Odor Neutralizer™ : pour une neutralisation des odeurs.

⊙ DM Classe I



**Plus - 6 gouttes - 4 sachets de 14 (sauf XL : 4 sachets de 12)**

Taille : **XXS** Tour de taille : **40/70 cm** **17 03 065 002**

Taille : **XS** Tour de taille : **50/70 cm** **17 03 064 002**

Taille : **S** Tour de taille : **65/85 cm** **17 03 018 002**

Taille : **M** Tour de taille : **80/110 cm** **17 03 069 002**

Taille : **L** Tour de taille : **100/135 cm** **17 03 068 002**

Taille : **XL** Tour de taille : **120/160 cm** **17 03 034 002**

**Super - 7 gouttes - 4 sachets de 12**

Taille : **S** Tour de taille : **65/85 cm** **17 03 033 002**

Taille : **M** Tour de taille : **80/110 cm** **17 03 044 002**

Taille : **L** Tour de taille : **100/135 cm** **17 03 045 002**

Taille : **XL** Tour de taille : **120/160 cm** **17 03 053 002**

**Maxi - 8 gouttes - 4 sachets de 10**

Taille : **S** Tour de taille : **65/85 cm** **17 03 080 002**

Taille : **M** Tour de taille : **80/110 cm** **17 03 060 002**

Taille : **L** Tour de taille : **100/135 cm** **17 03 061 002**

Taille : **XL** Tour de taille : **120/160 cm** **17 03 063 002**

## TENA PANTS BARIATRIC

La gamme TENA Bariatric améliore la prise en soin et le confort des personnes souffrant de surpoids et/ou d'obésité.

- ▶ Double matelas : forme ajustée à l'anatomie du patient et à sa taille.
- ▶ Technologie ConfioFit™ : confort d'un sous-vêtement allié à une sécurité renforcée.
- ▶ Technologie Feel Dry™ : liquide rapidement absorbé et maintenu au fond de la protection.
- ▶ Breathable™ : voile extérieur perméable à l'air, sensation textile, souple et silencieux.
- ▶ Voile intérieure hydrophile, perméable, douce et résistante.

- ▶ Anti leakage barrier™ : double barrières élastiques imperméables anti-fuites pour une sécurité optimale.

⊙ DM Classe I



**Plus - 6 gouttes Taille : 2XL 4 sachets de 12 17 03 059 002**

## ALÈSE JETABLE TENA BED

- ▶ Matelas absorbant en pulpe de cellulose, assure une meilleure répartition des liquides.
- ▶ Voile en non-tissé ultra-doux pour un plus grand confort.
- ▶ Voile spécifique replié sur le coussin de pulpe pour une meilleure sécurité anti-fuites.
- ▶ Noyau absorbant : doté de micro-perles hautement absorbantes, il maintient l'humidité éloignée du corps.
- ▶ Nouveau dos imprimé : étanche, avec indication de la taille et du degré d'absorption.



**Normal**  
L. 60 x 1.60 cm 4 sachets de 40 **17 07 065 002**  
L. 90 x 1.60 cm 4 sachets de 35 **17 07 066 002**

**Plus**  
L. 60 x 1.40 cm 6 sachets de 40 **17 07 067 002**  
L. 60 x 1.60 cm 4 sachets de 40 **17 07 061 002**  
L. 90 x 1.60 cm 4 sachets de 35 **17 07 062 002**

**Super - 4 sachets de 35**  
L. 90 x 1.60 cm **17 07 063 002**

**Plus wings - 4 sachets de 20**  
L. 180 x 1.80 cm **17 07 306 062**

## TENA FIX PROSKIN

Le slip de maintien TENA Fix ProSkin est un sous-vêtement blanc opaque spécifique pour les protections pour l'incontinence.

- ▶ Très confortable grâce à sa matière élastique douce.
- ▶ Sa couleur blanche opaque le fait ressembler à un vrai sous-vêtement.
- ▶ Sa forme boxer et son tricotage innovant assurent un maintien parfait de la protection.
- ▶ Composition : 4% élasthanne, 96% polyester.
- ▶ Lavage à 60°C (se lave environ 30 fois en machine), passe au sèche linge.
- ▶ Ne pas repasser.

⊙ DM Classe I



Taille : **S** 20 sachets de 5 **17 03 014 002**  
Taille : **M** 8 sachets de 25 **17 03 011 002**  
Taille : **L** 20 sachets de 5 **17 03 016 002**  
Taille : **2XL** 20 sachets de 5 **17 03 030 002**  
Taille : **2XL** 8 sachets de 25 **17 03 029 002**  
Taille : **3XL** 20 sachets de 5 **17 03 020 002**

## PROTÈGE-DRAPS TENA

- ▶ Ils garantissent une sécurité de nuit comme de jour pour les personnes alitées.
- ▶ Les protèges-draps peuvent être employés pour renforcer l'utilisation d'autres protections.
- ▶ Les matelas du protège-draps, en cellulose, garantit une bonne protection.
- ▶ Le polyéthylène du film extérieur est souple, résistant et intraversable.
- ▶ La paraffine qui est enduite sur ses bords empêche les débordements.



**1 sachet de 100**  
L. 210 x 1.80 cm **17 07 019 002**  
L. 140 x 1.80 cm **17 07 068 002**

Les protections pour fuites urinaires TENA sont des dispositifs médicaux. Ces dispositifs médicaux de Classe I sont des produits de santé réglementés portant à ce titre le marquage CE.



## TENA FLEX PROSKIN

Change complet avec découpe échancrée et ceinture stretch offrant confort et liberté de mouvement.

- ▶ Pour incontinence modérée à forte.
- ▶ Système de fixation ComfiStretch, ceinture extensible aérée extra douce, repositionnable à volonté et résistante.

- ▶ Technologie FeelDry Advanced, liquide rapidement absorbé et maintenu au fond de la protection, pour une sensation de peau sèche.
- ▶ Système Odour Neutralizer, pour limiter le développement des bactéries.
- ▶ Breathable®, voile extérieur doux et respirant.
- ▶ Testé dermatologiquement pour préserver l'état cutané.

Ⓢ DM Classe I



Plus - 6 gouttes - 3 sachets de 30			
Taille: S	Tour de taille: 61/87 cm	17 06 043 012	
Taille: M	Tour de taille: 71/102 cm	17 06 036 012	
Taille: L	Tour de taille: 83/120 cm	17 06 037 012	
Taille: XL	Tour de taille: 105/153 cm	17 06 051 002	

Maxi - 8 gouttes - 3 sachets de 22 (sauf XL: 3 sachets de 21)			
Taille: S	Tour de taille: 61/87 cm	17 06 045 002	
Taille: M	Tour de taille: 71/102 cm	17 06 049 002	
Taille: L	Tour de taille: 83/120 cm	17 06 050 002	
Taille: XL	Tour de taille: 105/153 cm	17 06 048 002	

Super - 7 gouttes - 3 sachets de 30			
Taille: S	Tour de taille: 61/87 cm	17 06 052 002	
Taille: M	Tour de taille: 71/102 cm	17 06 053 002	
Taille: L	Tour de taille: 83/120 cm	17 06 054 002	
Taille: XL	Tour de taille: 105/153 cm	17 06 055 002	

Ultima - 9 gouttes - 3 sachets de 20 (sauf XL: 3 sachets de 17)			
Taille: S	Tour de taille: 61/87 cm	17 06 072 002	
Taille: M	Tour de taille: 71/102 cm	17 06 070 002	
Taille: L	Tour de taille: 83/120 cm	17 06 071 002	
Taille: XL	Tour de taille: 105/153 cm	17 06 073 002	

## TENA SLIP JUNIOR

Protection d'incontinence spécifique pour les enfants peu mobiles, souffrants d'énurésie.

- ▶ Technologie d'absorption instantanée.
- ▶ Adhésifs ajustables à la taille.
- ▶ Indicateur de miction.
- ▶ Absorption importante afin de réduire les irritations cutanées.
- ▶ Convient en cas d'incontinence urinaire ou fécale moyenne.

Ⓢ DM Classe I



Slip Junior Taille: XXS 4 sachets de 32 17 06 074 002

## TENA SLIP PROSKIN

Les TENA Slip ProSkin sont des changes complets pour incontinence modérée à forte.

- ▶ Les côtés et voile extérieur aérés laissent la peau respirer.
- ▶ Testé dermatologiquement pour garder une peau saine.
- ▶ Des attaches plus larges, faciles à fixer et à ajuster plusieurs fois. Pose intuitive.
- ▶ Une matière douce pour un toucher textile.
- ▶ Doubles barrières anti-fuites urinaires et fécales.
- ▶ Témoin de saturation : Jaune à sec, il se colore en bleu au contact des urines.

Ⓢ DM Classe I



Plus - 6 gouttes - 3 sachets de 30			
Taille: XS	Tour de taille: 49/74 cm	17 06 020 012	
Taille: S	Tour de taille: 56/85 cm	17 06 021 012	
Taille: M	Tour de taille: 73/122 cm	17 06 022 012	
Taille: L	Tour de taille: 92/144 cm	17 06 023 012	

Super - 7 gouttes - 3 sachets de 30 (sauf XL: 3 sachets de 28)			
Taille: S	Tour de taille: 56/85 cm	17 06 024 012	
Taille: M	Tour de taille: 73/122 cm	17 06 069 012	
Taille: L	Tour de taille: 92/144 cm	17 06 079 012	
Taille: XL	Tour de taille: 140/163 cm	17 06 081 012	

Maxi - 8 gouttes - 3 sachets de 24			
Taille: S	Tour de taille: 56/85 cm	17 06 056 002	
Taille: M	Tour de taille: 73/122 cm	17 06 057 002	
Taille: L	Tour de taille: 92/144 cm	17 06 058 002	
Taille: XL	Tour de taille: 140/163 cm	17 06 080 002	

Ultima - 9 gouttes - 3 sachets de 21			
Taille: M	Tour de taille: 73/122 cm	17 06 075 002	
Taille: L	Tour de taille: 92/144 cm	17 06 076 002	
Taille: XL	Tour de taille: 140/165 cm	17 06 078 002	

## TENA SLIP PROSKIN BARIATRIC

La gamme TENA Bariatric améliore la prise en soin et le confort des personnes cliniquement obèses.

- ▶ Film extérieur intraversable, souple, silencieux et résistant.
- ▶ Technologie ConfioAir™: voile extérieur ConfioAir™ qui permet à la peau de respirer (testé dermatologiquement).
- ▶ Voile intérieur hydrophile, perméable, doux et résistant.
- ▶ Contrôle des odeurs avec Odour Neutralizer™: neutralise les odeurs pour le confort et la dignité des résidents.
- ▶ Double matelas: forme ajustée à l'anatomie du patient et à sa taille.
- ▶ Attaches adhésives larges (3 cm) et repositionnables: facilite l'ajustement et le maintien pour plus de confort.
- ▶ Barrières de sécurité: imperméables pour une sécurité anti-fuite optimale.

- ▶ Témoin de miction: visualisation de la miction sans ouvrir le change, se colore lorsque la protection se remplit.

Ⓢ DM Classe I



Super - 7 gouttes			
Taille: 2XL	Tour de taille: 163/178 cm	2 sachets de 32	17 06 082 012
Taille: 3XL	Tour de taille: 175/244 cm	4 sachets de 8	17 06 083 012

## TENA COMFORT PROSKIN

Les TENA COMFORT sont des protections anatomiques pour les fuites urinaires fortes.

- ▶ S'utilise toujours avec les sous-vêtements de maintien TENA FIX PREMIUM.
- ▶ Élastiques circulaires formant un godet intégral. Sécurité anti-fuites garantie.
- ▶ Technologie FeelDry Advanced: liquide rapidement absorbé et maintenu au fond de la protection.
- ▶ Système Odour Neutralizer: pour limiter le développement des bactéries.
- ▶ Breathable®: voile extérieur doux et respirant.

- ▶ Témoin de miction et de saturation: double indicateur placé à l'avant et à l'arrière du produit pour faciliter la vérification (Jaune à sec devient bleu au contact des urines).

Ⓢ DM Classe I



Normal - 5 gouttes	3 sachets de 42	17 06 023 002	
Plus - 6 gouttes	2 sachets de 46	17 06 015 002	
Extra - 6,5 gouttes	2 sachets de 40	17 02 016 012	
Super - 7 gouttes	2 sachets de 36	17 02 017 012	
Maxi - 8 gouttes	2 sachets de 34	17 02 029 012	
Ultima - 9 gouttes	2 sachets de 26	17 02 055 002	

Les protections pour fuites urinaires TENA sont des dispositifs médicaux. Ces dispositifs médicaux de Classe I sont des produits de santé réglementés portant à ce titre le marquage CE.



MoliCare®

# PROTECTIONS INCONTINENCE

## MOLICARE® PREMIUM LADY PANTS

- ▶ Culottes absorbantes pour fuites urinaires légères à modérées, spécialement adaptées à l'anatomie féminine.
- ▶ S'enfile et se retire comme un sous-vêtement classique.
- ▶ pH neutre à la peau.
- ▶ Testé sous contrôle dermatologique.
- ▶ Effet garde au sec instantané, sécurité antifuites.
- ▶ Neutralisation des odeurs.
- ▶ Confort et discrétion.



Conditionnement	Tour de taille	Absorption	Références
<b>5 gouttes</b>			
M - 38/48	8 sachets de 8	80/120 cm	843 ml 17 16 044 002
L - 48/60	8 sachets de 7	100/150 cm	844 ml 17 16 045 002
<b>7 gouttes</b>			
M - 38/48	4 sachets de 8	80/120 cm	1442 ml 17 16 046 002
L - 48/60	4 sachets de 7	100/150 cm	1373 ml 17 16 047 002

## MOLICARE® PREMIUM LADY PAD

- ▶ Protection anatomique avec triple coussin absorbant, voile externe intraversable et micro-aéré et bande adhésive de fixation pour fuites urinaires légères.



Dimensions	Conditionnement	Absorption	Références
<b>0,5 goutte</b>	L. 17,5 cm	8 boîtes de 28	70 ml 17 01 030 002
1,5 gouttes	L. 27 cm	24 sachets de 14	252 ml 17 01 031 002
2 gouttes	L. 26,5 cm	18 sachets de 12	346 ml 17 01 041 002
3 gouttes	L. 33,5 cm	12 sachets de 12	506 ml 17 01 040 002
4,5 gouttes	L. 43 cm	12 sachets de 14	934 ml 17 01 034 002
5 gouttes	L. 43 cm	12 sachets de 14	1045 ml 17 01 038 002

## MOLICARE® RECTANGULAR

- ▶ Protection droite constituée d'un coussin absorbant recouvert d'une voile de surface en non tissé hydrophile et d'un film externe.
- ▶ Pour l'incontinence urinaire et fécale légère.
- ▶ Traversable.

DM Classe I



5 gouttes	L. 60 x 1.15 cm	4 sachets de 28	17 01 021 012
-----------	-----------------	-----------------	---------------

## MOLICARE® FIXPANTS PREMIUM LONG LEG

- ▶ Slip de fixation pour grande protection anatomique.
- ▶ Lavable 50 fois à 60°C
- ▶ Doux et agréable à porter, laisse respirer la peau.
- ▶ Texture élastiquée sans couture latérale : le rend aussi confortable qu'un sous-vêtement.



1 sachet de 3		
Taille : S - 34/36	17 03 100 001	
Taille : M - 36/42	17 03 101 001	
Taille : L - 42/48	17 03 102 001	
Taille : XL - 48/52	17 03 103 001	
Taille : XXL - 52/60	17 03 104 001	

1 sachet de 25		
Taille : S - 34/36	17 03 105 001	
Taille : M - 36/42	17 03 106 001	
Taille : L - 42/48	17 03 107 001	
Taille : XL - 48/52	17 03 108 001	
Taille : XXL - 52/60	17 03 109 001	
Taille : XXXL - >60	17 03 110 001	

## ALÈSE MOLICARE® PREMIUM BED MAT

Pour la protection du lit et du fauteuil.

- ▶ Alèse de protection à usage unique pour les soins d'incontinence.
- ▶ Adapté pour les personnes alitées ou assises dans un fauteuil, en complément du port d'une protection d'incontinence.

DM Classe I



Dimensions	Conditionnement	Absorption	Références
<b>5 gouttes</b>			
38,7 g L. 60 x 1.60 cm	3 sachets de 60	594 ml	17 07 040 002
<b>7 gouttes</b>			
26,3 g L. 60 x 1.40 cm	6 sachets de 30	613 ml	17 07 042 002
47,5 g L. 60 x 1.60 cm	3 sachets de 60	805 ml	17 07 043 002
81 g L. 90 x 1.60 cm	4 sachets de 30	1311 ml	17 07 041 002
Bordable L. 180 x 1.60 cm	4 sachets de 30	1201 ml	17 07 046 002
<b>8 gouttes</b>			
94,2 g L. 90 x 1.60 cm	4 sachets de 30	1407 ml	17 07 044 002
<b>9 gouttes</b>			
170,8 g L. 90 x 1.60 cm	2 sachets de 25	2 905 ml	17 07 045 002

## MOLICARE® PREMIUM FORM

- ▶ Grandes protections anatomiques absorbantes pour incontinence modérée à sévère urinaire et/ou fécale.
- ▶ Barrières anti-fuites intégrales.
- ▶ Absorbe l'urine jusqu'à 64% plus rapidement pour un effet garde au sec renforcé.

Utilisation recommandée avec MoliCare® Premium Fixpants.



4 gouttes	4 sachets de 32	17 02 113 012	7 gouttes	4 sachets de 32	17 02 111 012
5 gouttes	4 sachets de 32	17 02 112 012	8 gouttes	4 sachets de 32	17 02 102 012
6 gouttes	4 sachets de 32	17 02 101 012	9 gouttes	4 sachets de 16	17 02 110 002



### MOLICARE® PREMIUM MOBILE

- ▶ Sous-vêtements absorbants pour incontinence urinaire modérée à sévère des personnes mobiles ou semi mobiles.
- ▶ Barrières anti-fuites intégrales, indicateur d'humidité.
- ▶ Technologie MoliCare Skinguard®.
- ▶ Ceinture élastiquée.
- ▶ Effet garde au sec instantané.
- ▶ pH neutre à la peau.
- ▶ Neutralisation des odeurs.
- ▶ Indication du degré de saturation de la protection.
- ▶ Retrait pratique grâce aux coutures latérales déchirables.



	Conditionnement	Tour de taille	Absorption	Références
<b>5 gouttes</b>				
S - 36/38	6 sachets de 14	60/90 cm	1 026 ml	17 06 153 002
M - 38/48	3 sachets de 14	80/120 cm	1 095 ml	17 06 150 002
L - 48/60	4 sachets de 14	100/150 cm	1 137 ml	17 06 102 002
XL - >60	4 sachets de 14	130/170 cm	1 183 ml	17 06 103 002
<b>6 gouttes</b>				
XS - 36	4 sachets de 14	45/70 cm	1 361 ml	17 06 104 002
S - 36/38	6 sachets de 14	60/90 cm	1 374 ml	17 06 155 002
M - 38/48	3 sachets de 14	80/120 cm	1 685 ml	17 06 152 002
L - 48/60	4 sachets de 14	100/150 cm	1 950 ml	17 06 107 002
XL - >60	4 sachets de 14	130/170 cm	2 140 ml	17 06 108 002
<b>8 gouttes</b>				
S - 36/38	4 sachets de 14	60/90 cm	1 791 ml	17 06 109 002
M - 38/48	3 sachets de 14	80/120 cm	2 129 ml	17 06 151 002
L - 48/60	4 sachets de 14	100/150 cm	2 265 ml	17 06 111 002
XL - >60	4 sachets de 14	130/170 cm	2 421 ml	17 06 112 002
<b>10 gouttes</b>				
M - 38/48	3 sachets de 14	80/120 cm	2 526 ml	17 06 090 002
L - 48/60	4 sachets de 14	100/150 cm	2 786 ml	17 06 091 002
XL - >60	4 sachets de 14	130/170 cm	2 757 ml	17 06 092 002

### MOLICARE® PREMIUM ELASTIC

Une solution innovante intuitive et confortable qui fidélise vos clients.

- ▶ Changes complets pour incontinence sévère, urinaire et/ou fécale des personnes en perte de mobilité, accompagnées ou alitées.
- ▶ Effet garde au sec.
- ▶ Neutralisation des odeurs.
- ▶ Maintien le pH physiologique de la peau.
- ▶ Testé sous contrôle dermatologique.
- ▶ Pose en position assise, debout ou couchée et retrait du change sans entièrement retirer les vêtements.
- ▶ Préserve la dignité et la relation patient-aidant.



	Conditionnement	Tour de taille	Références
<b>6 gouttes</b>			
S - 36/38	3 sachets de 30	70/90 cm	17 06 131 002
M - 38/48	3 sachets de 30	85/120 cm	17 06 132 002
L - 48/60	3 sachets de 30	115/145 cm	17 06 133 002
XL - >60	4 sachets de 14	140/175 cm	17 06 134 002
<b>8 gouttes</b>			
S - 36/38	3 sachets de 26	70/90 cm	17 06 143 002
M - 38/48	3 sachets de 26	85/120 cm	17 06 136 002
L - 48/60	3 sachets de 24	115/145 cm	17 06 137 002
XL - >60	4 sachets de 14	140/175 cm	17 06 138 002
<b>9 gouttes</b>			
S - 36/38	3 sachets de 26	70/90 cm	17 06 144 002
M - 38/48	3 sachets de 26	85/120 cm	17 06 140 002
L - 48/60	3 sachets de 24	115/145 cm	17 06 141 002
XL - >60	4 sachets de 14	140/175 cm	17 06 142 002
<b>10 gouttes</b>			
S - 36/38	3 sachets de 22	70/90 cm	17 06 145 002
M - 38/48	4 sachets de 14	85/120 cm	17 06 146 002
L - 48/60	4 sachets de 14	115/145 cm	17 06 147 002
XL - >60	4 sachets de 14	140/175 cm	17 06 148 002

### MOLICARE PREMIUM MEN PANTS

- ▶ Protections absorbantes spécialement conçues pour les fuites urinaires légères à modérées chez l'homme.
- ▶ Sous-vêtement absorbant avec des barrières antifuites et une ceinture élastiquée basse.
- ▶ Spécialement adapté à l'anatomie masculine.
- ▶ S'enfile et se retire comme un sous-vêtement classique.
- ▶ pH neutre à la peau.
- ▶ Testé sous contrôle dermatologique.
- ▶ Effet garde au sec instantané.
- ▶ Neutralisation des odeurs.
- ▶ Confort et discrétion.

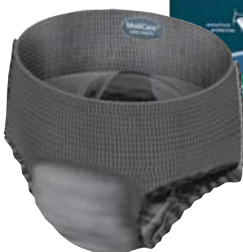

	Conditionnement	Tour de taille	Absorption	Références
<b>5 gouttes</b>				
M - 38/48	4 sachets de 8	80/120 cm	974 ml	17 16 048 002
L - 48/60	4 sachets de 7	100/150 cm	1 001 ml	17 16 049 002
<b>7 gouttes</b>				
M - 38/48	4 sachets de 8	80/120 cm	1 455 ml	17 16 080 002
L - 48/60	4 sachets de 7	100/150 cm	1 412 ml	17 16 081 002

### MOLICARE® PREMIUM MEN PAD

- ▶ Protections absorbantes spécialement adaptées à l'anatomie masculine en cas de fuites urinaires légères à modérées.
- ▶ Coquille pénienne en forme de poche avec une bande de fixation adhésive.
- ▶ Protection anatomique avec des barrières anti-fuites imperméables et une bande de fixation adhésive.
- ▶ Technologie MoliCare Skinguard®.
- ▶ Effet garde au sec instantané.
- ▶ pH neutre à la peau.
- ▶ Fixation efficace pour un bon maintien.
- ▶ Neutralisation des odeurs.



	Dimensions	Conditionnement	Absorption	Références
<b>1 Coque pénienne</b>				
2 gouttes	L. 14,7 x l. 11,5 cm	12 sachets de 14	355 ml	17 13 020 002
<b>2 Protège slip</b>				
3 gouttes	L. 27 x l. 18 cm	12 sachets de 14	441 ml	17 13 026 002
4 gouttes	L. 27 x l. 18 cm	12 sachets de 14	511 ml	17 13 021 002
5 gouttes	L. 34,5 x l. 18 cm	12 sachets de 14	906 ml	17 13 023 002



## AMD SLIP

Change complet adapté aux personnes à mobilité réduite, souffrant d'incontinence importante à sévère.

- ▶ Voile respirant permettant une protection et une peau plus saine.
- ▶ Tampon multi couches ultra absorbant conçu pour une absorption instantanée et totale.
- ▶ Barrières anti-fuites intégrales en non-tissé hydrophobe de chaque côté de la protection, pour une utilisation en toute confiance.
- ▶ Ceinture élastique avant et arrière.
- ▶ Ajustable grâce à 4 adhésifs repositionnables.
- ▶ Témoin de saturation sur la face externe de la protection.



<b>Normal - 2 gouttes - 4 sachets de 20</b>			
Taille: M	70/110 cm	17 06 470 002	
Taille: L	100/160 cm	17 06 471 002	
<b>Extra - 3 gouttes - 4 sachets de 20</b>			
Taille: S	60/80 cm	17 06 472 002	
Taille: M	70/110 cm	17 06 473 002	
Taille: L	100/160 cm	17 06 474 002	
Taille: XL	140/175 cm	17 06 475 002	
<b>Super - 4 gouttes - 4 sachets de 20</b>			
Taille: M	70/110 cm	17 06 476 002	
Taille: L	100/160 cm	17 06 477 002	
<b>Maxi - 5 gouttes - 4 sachets de 20 (sauf XL : 3 sachets de 20)</b>			
Taille: S	60/80 cm	17 06 478 002	
Taille: M	70/110 cm	17 06 479 002	
Taille: L	100/160 cm	17 06 480 002	
Taille: XL	140/175 cm	17 06 481 002	
<b>Maxi+ - 5 gouttes+ - 4 sachets de 20 (sauf XL : 3 sachets de 20)</b>			
Taille: M	70/110 cm	17 06 482 002	
Taille: L	100/160 cm	17 06 483 002	
Taille: XL	140/175 cm	17 06 484 002	

## AMD LADY

Protections féminines spécialement conçues pour les fuites urinaires légères.

- ▶ Bien plus efficaces que les serviettes hygiéniques classiques.
- ▶ Voile ultra doux, respirant et protecteur.
- ▶ Bande adhésive assurant le maintien de la protection tout au long de la journée.
- ▶ Pochettes individuelles.



Normal - 2 gouttes	24 sachets de 28	17 01 370 002
Extra - 3 gouttes	24 sachets de 12	17 01 371 002
Super - 4 gouttes	30 sachets de 10	17 01 372 002
Maxi - 5 gouttes	12 sachets de 16	17 01 373 002

## AMD PANT

Se porte comme un sous-vêtement ordinaire, conçu pour les fuites urinaires légères à modérées des personnes mobiles.

- ▶ Absorbant, confortable et sécurisant.
- ▶ S'ajuste parfaitement à la silhouette et s'enfile parfaitement.
- ▶ Tampon super absorbant disposé au centre du tampon avec effet de garde au sec et capteurs anti odeurs.
- ▶ Barrières anti-fuites intégrales pour une sécurité maximale.
- ▶ Voile respirant pour une peau plus saine.



<b>Normal - 2 gouttes - 6 sachets de 14</b>			
Taille: M	70 - 120 cm	17 05 301 002	
Taille: L	90 - 150 cm	17 05 302 002	
<b>Extra - 3 gouttes - 6 sachets de 14</b>			
Taille: M	70 - 120 cm	17 05 303 002	
Taille: L	90 - 150 cm	17 05 304 002	
Taille: XL	110 - 170 cm	17 05 305 002	
<b>Super - 4 gouttes - 6 sachets de 14</b>			
Taille: S	60 - 90 cm	17 05 306 002	
Taille: M	70 - 120 cm	17 05 307 002	
Taille: L	90 - 150 cm	17 05 308 002	
<b>Maxi - 5 gouttes - 6 sachets de 14</b>			
Taille: M	70 - 120 cm	17 05 309 002	
Taille: L	90 - 150 cm	17 05 310 002	
Taille: XL	110 - 170 cm	17 05 311 002	
Taille: XXL	150 - 210 cm	17 05 312 002	
<b>Maxi+ - 10 gouttes - 6 sachets de 14</b>			
Taille: M	70 - 120 cm	17 05 313 002	
Taille: L	90 - 150 cm	17 05 314 002	
Taille: XL	110 - 170 cm	17 05 315 002	

## AMD MEN

Adaptée à l'anatomie masculine, idéal pour les fuites urinaires légères.

- ▶ Excellent maintien de la protection.
- ▶ Confortable et discrète.
- ▶ Zone d'absorption ultra sécurisée, système anti-odeurs.
- ▶ Pochettes individuelles.



Super - 4 gouttes	6 sachets de 20	17 13 070 002
Maxi+ - 5 gouttes+	4 sachets de 20	17 13 071 002



## AMD FORM

Gamme de protection anatomique, convient aux personnes à mobilité moyenne ou réduite, pouvant être utilisée avec un slip filet pour un maintien parfait.

- ▶ Barrières anti-fuites intégrales hydrophobes assurant une sécurité optimale.
- ▶ Tampon de diffusion rapide et sans remontée d'humidité, pour une peau préservée.
- ▶ Voile externe douce, sensation textile facile à identifier.



4 sachets de 20	
Mini - 1 goutte	17 02 402 002
Normal - 2 gouttes	17 02 403 002
Extra - 3 gouttes	17 02 404 002
Super - 4 gouttes	17 02 405 002
Maxi - 5 gouttes	17 02 406 002
Maxi+ - 5 gouttes et plus	17 02 407 002

12 sachets de 12	
Light - 0,5 goutte	17 02 401 002

## AMD PROTECTION RECTANGULAIRE

- ▶ Protections droites rectangulaires, traversables ou intraversables.



Traversable	L. 11 x l. 35 cm	8 sachets de 28	17 01 376 002
Traversable	L. 20 x l. 60 cm	4 sachets de 20	17 01 374 002
Intraversable	L. 20 x l. 60 cm	4 sachets de 20	17 01 375 002

## AMD PAD

Alèse à usage unique pour la protection des literies et fauteuils.

- ▶ Hypoallergénique, douce et dotée d'un voile imperméable, elle convient aux personnes incontinentes alitées ou en fauteuils.
- ▶ En version extra ou super, selon l'absorption souhaitée.



Extra - 3 gouttes		
L. 60 x l. 40 cm	9 sachets de 30	17 07 201 002
L. 60 x l. 60 cm	4 sachets de 30	17 07 202 002
L. 60 x l. 90 cm	4 sachets de 30	17 07 203 002

Super - 4 gouttes		
L. 60 x l. 40 cm	9 sachets de 30	17 07 204 002
L. 60 x l. 60 cm	4 sachets de 30	17 07 205 002
L. 60 x l. 90 cm	4 sachets de 30	17 07 206 002
L. 60 x l. 75 cm	4 sachets de 30	17 07 207 002
L. 180 x l. 90 cm	4 sachets de 25	17 07 208 002

## AMD FIX COTON

Slip de maintien pour protections anatomiques, sensation coton.

- ▶ Léger et très enveloppant, pour un maximum de sécurité et un confort tout en douceur.
- ▶ Composition : 96% polyester et 4% élasthane.
- ▶ Lavable jusqu'à 40 fois, maximum 60° et séchage à température moyenne.



4 sachets de 25		
Taille : S	17 03 486 002	
Taille : M	17 03 487 002	
Taille : L	17 03 488 002	
Taille : XL	17 03 489 002	
Taille : XXL	17 03 490 002	
Taille : XXXL	17 03 491 002	

## AMD FIX

Slip de maintien en maille pour protections anatomiques.

- ▶ S'utilise pour le maintien efficace des protections anatomiques.
- ▶ Grâce à sa coupe élastiquée, il s'ajuste parfaitement à la silhouette et permet à la peau de respirer.
- ▶ Composition : 87% polyester et 13% élasthane.
- ▶ Jetable.



4 sachets de 25		
Taille : S	17 03 480 002	
Taille : M	17 03 481 002	
Taille : L	17 03 482 002	
Taille : XL	17 03 483 002	
Taille : XXL	17 03 484 002	
Taille : XXXL	17 03 485 002	



## ALÈSE 2 FACES B-DERMOFRESH JOLETI

- ▶ Alèse imperméable.
- ▶ Tissu éponge double face.
- ▶ 100% coton.
- ▶ Silencieuse et confortable.
- ▶ Lavable et séchable en machine.
- ▶ Dimensions : L. 150 x l. 100 cm



14 24 020 010

## ALÈSE RÉUTILISABLE JOLETI

- ▶ Alèse lavable 100% polyester recyclé qui offre souplesse et légèreté.
- ▶ Membrane imperméable qui protège la literie contre les fuites, en laissant circuler l'air.
- ▶ Maintien optimal grâce à ses rabats latéraux de 30cm.
- ▶ Antibactérien.
- ▶ Lavable à 60°C.
- ▶ Dimensions : L. 60 x l. 190 cm



18 24 015 000

## ALÈSE RÉUTILISABLE JOLETI 425 G/M<sup>2</sup>

- ▶ Alèse absorbante qui maintient au sec.
- ▶ Dissipe et absorbe les liquides dans sa structure.
- ▶ 4 couches complexées composées de fibres hydrophobes.
- ▶ Imperméable grâce à un film polyuréthane.
- ▶ 95 % fibres et feutres polyester.
- ▶ 5 % polyuréthane - 425 g/m<sup>2</sup> (+/- 10 g).
- ▶ Lavable en machine à 90° C.



L. 90 x l. 85 cm      18 24 023 000  
L. 180 x l. 85 cm    18 24 022 000

## ALÈSE RÉUTILISABLE JOLETI 235 G/M<sup>2</sup>

- ▶ Alèse multicouches, avec ou sans rabats.
- ▶ Partie supérieure en maille grattée pour un confort optimal.
- ▶ Partie absorbante en non-tissé 95%, Polyester 5%, Rayonne 235 gr/m<sup>2</sup>.
- ▶ Capacité d'absorption de 1,5 litres.
- ▶ Partie inférieure en maille grattée avec lamination polyuréthane pour l'imperméabilité, et permettant de minimiser les mouvements afin de maintenir l'alèse en place.
- ▶ Lavable en machine à 50°C.

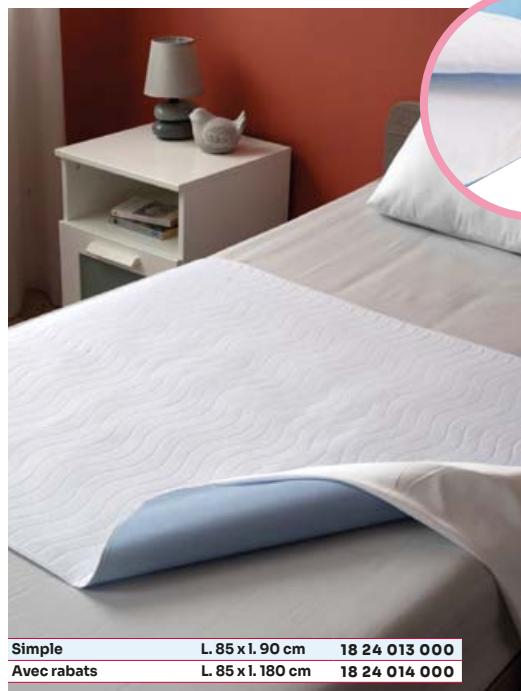

Simple                      L. 85 x l. 90 cm      18 24 013 000  
Avec rabats              L. 85 x l. 180 cm    18 24 014 000



**NOUVEAU**

## ALÈSE RÉUTILISABLE ABENA

- ▶ Alèse très confortable, imperméable, absorbante et respirante.
- ▶ Lavable en machine à 95°C.
- ▶ Passe au sèche-linge.

© DM Classe I



1 Pad avec picots anti-dérapants	L. 45 x l. 45 cm	17 07 330 000
2 Standard	L. 85 x l. 75 cm	17 07 331 000
3 Avec rabats	L. 85 x l. 75 cm	17 07 332 000
4 Avec poignées	L. 85 x l. 75 cm	17 07 333 000
5 Standard	L. 90 x l. 85 cm	17 07 334 000

## ALÈSE DE LIT RÉUTILISABLE AVEC RABATS

- ▶ Protection discrète à placer sous le drap du lit pour une protection totale toute la nuit.
- ▶ Matériau doux au toucher et confortable.
- ▶ Lavable en machine à 95°C.
- ▶ Support antidérapant qui permet de maintenir l'alèse en place.

Poids : 1,28 kg

aidapt®



1 lot de 2	
L. 90 x l. 85 cm	18 24 066 001
L. 135 x l. 85 cm	18 24 067 001

## ALÈSE DE LIT DOUCEUR

Composée de trois épaisseurs de tissu :

- surface : tissu de contact matelassé,
- intermédiaire : haute capacité absorbante,
- dessous : barrière anti-humidité.
- ▶ Lavage 60°C - Pas de repassage.
- ▶ Dimensions : L. 90 x l. 85 cm

WIN CARE

18 24 050 000



## ALÈSE RÉUTILISABLE SALVALIT

- ▶ Alèse en tissu sandwich à trois couches hautement absorbante et étanche : une couche douce et à absorption rapide de tissu hypoallergénique, conçu pour évacuer rapidement l'humidité du corps en absorbant et retenant les liquides, une couche intérieure respirante et étanche en polyuréthane et une couche arrière en polyester single jersey.
- ▶ Technologie Dermofresh®.
- ▶ Super absorbant. Il peut absorber jusqu'à 0,8 L/m<sup>2</sup> par capillarisation pour un séchage rapide.
- ▶ Hypoallergénique et doux pour la peau. Il a été spécialement conçu pour minimiser l'irritabilité de la peau.

- ▶ Excellente tolérance dermatologique testée cliniquement.
- ▶ Imperméable, respirant, confortable et silencieuse
- ▶ Effet Antibactérien et neutraliseur d'odeurs grâce à l'Oxyde de Zinc Pharma Grade 4 contenu dans le tissu.
- ▶ Lavable en machine jusqu'à 60°C.
- ▶ Séchage au sèche linge à température modérée.

B-Dermofresh



L. 60 x l. 90 cm	
Sans rabats	18 24 031 010
Avec rabats	18 24 032 010



## KIT LITERIE À USAGE UNIQUE NON TISSÉ

- ▶ Kit literie à usage unique.
- ▶ Résistant.

### Composition :

- Un drap de lit L. 240 x l. 150 cm.
- Une taie d'oreiller cousue : L. 65 x l. 65 cm avec rabat de 10,5 cm.
- Un drap housse : L. 200 x l. 90 x Ep. 20 cm.



14 01 070 011

## HOUSSE INTÉGRALE MATELAS CLINIQUE

- ▶ Convient particulièrement pour la protection des matelas à prévention d'escarres, en mousse haute résilience et visco-élastique, ou à cellules à perte d'air.
- ▶ Réalisée en CLINICARE 150 g NF M1 jersey polyester enduit de polyuréthane anti-feu.
- ▶ Imperméable et respirante.

CLINIBED®

Dimensions : L. 190 x l. 90 x Ep. 15 cm



09 18 005 000

## ALÈSE IMPERMÉABLE POUR FAUTEUIL

### Alèse matelassée de protection pour fauteuil.

- ▶ Protège contre l'incontinence.
- ▶ Imperméable et lavable à 60°C.
- ▶ Matelassé 4 couches (540 g/m<sup>2</sup>) – absorption 3 L/m<sup>2</sup>.
- ▶ Dessus : 100% polyester.
- ▶ Intérieur : fibre 100% polyester.

Dimensions : L. 40 x l. 48 cm

CLINIBED®



18 24 026 000

## KIT LITERIE

- ▶ Composé de 2 draps de dessous et d'un drap de dessus avec forme housse aux pieds.
- ▶ Pour lit 1 personne.
- ▶ Composition : 50% coton et 50% polyester.
- ▶ Conseil de lavage : 60°C.

WIN CARE



18 22 051 011

## DRAP HOUSSE CLINICARE

- ▶ Convient pour la protection du lit de collectivité dans le cadre du COVID.
- ▶ Drap Housse en Clinicare M1 (Polyester enduit polyuréthane Imperméable).
- ▶ Désinfection avec une lingette, un spray ou lavage à 90°C.

CLINIBED®



L. 190 x l. 90 x H. 15 cm    18 22 024 010  
L. 200 x l. 90 x H. 15 cm    18 22 025 010



Photos non contractuelles



## PROTECTION URINAIRE LAVABLE

- ▶ Idéal avec les sous vêtements intraversables pour une protection optimale.
- ▶ Composée d'une face absorbante et une face imperméable.
- ▶ Tissu technique Dermofresh®, hautement absorbant, hypoallergénique, anti-odeur et certifié Oeko-Tex.
- ▶ Lavable en machine à 60°C.
- ▶ Sèche linge autorisé.



- 1 Homme 1lot de 2 **17 05 078 001**  
 2 Femme 1lot de 2 **17 05 079 001**

## SLIP HOMME DEVANT ET FOND INTRAVERSABLES

Convient à une incontinence légère à modérée.

- ▶ S'utilise avec tous types de protections absorbantes, lavables ou jetables.
- ▶ Devant et fond imperméables pour une meilleure sécurité antifuite.
- ▶ Discret, sous-vêtement silencieux coton majoritaire.
- ▶ Respirant, doux, hypoallergénique.
- ▶ 95% coton, 5% élasthanne, 175 g/m<sup>2</sup>.
- ▶ Membrane : 100% polyuréthane.
- ▶ Lavage 60°C.



● **Noir**

Taille : 2 - S	<b>17 05 158 030</b>
Taille : 3 - M	<b>17 05 159 030</b>
Taille : 4 - L	<b>17 05 160 030</b>
Taille : 5 - XL	<b>17 05 161 030</b>
Taille : 6 - 2XL	<b>17 05 162 030</b>
Taille : 7 - 3XL	<b>17 05 163 030</b>
Taille : 8 - 4XL	<b>17 05 164 030</b>

## CULOTTE FEMME MAXI FOND ABSORBANT INTRAVERSABLE

Convient à une incontinence légère à modérée.

- ▶ S'utilise avec tous types de protections absorbantes, lavables ou jetables.
- ▶ Fond imperméable et absorbant éponge.
- ▶ Sous-vêtement silencieux coton majoritaire.
- ▶ 95% coton, 5% élasthanne, 175 g/m<sup>2</sup>.
- ▶ Membrane : 100% polyuréthane.
- ▶ Lavage 60°C.



○ **Blanc**

Taille : 1 - S	<b>17 05 146 010</b>
Taille : 2 - M	<b>17 05 147 010</b>
Taille : 3 - L	<b>17 05 148 010</b>
Taille : 4 - XL	<b>17 05 149 010</b>
Taille : 5 - 2XL	<b>17 05 150 010</b>
Taille : 6 - 3XL	<b>17 05 151 010</b>
Taille : 7 - 4XL	<b>17 05 152 010</b>

## SHORTY INTRAVERSABLE POUR INCONTINENCE

Discret : sous-vêtement silencieux.

- ▶ Convient à tout type d'incontinence.
- ▶ S'utilise avec tous types de protections, lavables ou jetables.
- ▶ 100% imperméable : sécurité antifuite.
- ▶ Inhibe les mauvaises odeurs grâce à l'intégration dans la fibre d'oxyde de zinc.
- ▶ Tissu technique innovant : intérieur et extérieur jersey en tencel (75% Tencel, 25% Modal).
- ▶ Membrane imperméable 100% polyuréthane micro-perforée pour laisser passer l'air.
- ▶ Tissu intraversable au toucher coton, respirant et anti-odeur.



○ **Blanc**

Taille : 1 - S	<b>17 05 127 010</b>
Taille : 2 - M	<b>17 05 128 010</b>
Taille : 3 - L	<b>17 05 129 010</b>
Taille : 4 - XL	<b>17 05 130 010</b>
Taille : 5 - 2XL	<b>17 05 131 010</b>

## CULOTTE FEMME MIDI FOND INTRAVERSABLE

Convient à une incontinence légère à modérée.

- ▶ S'utilise avec tous types de protections absorbantes, lavables ou jetables.
- ▶ Fond imperméable pour une meilleure sécurité antifuite.
- ▶ Sous-vêtement silencieux coton majoritaire.
- ▶ 95% coton, 5% élasthanne, 175 g/m<sup>2</sup>.
- ▶ Membrane : 100 % polyuréthane.
- ▶ Lavage 60°C.



● **Noir**

Taille : 1 - S	<b>17 05 153 030</b>
Taille : 2 - M	<b>17 05 154 030</b>
Taille : 3 - L	<b>17 05 155 030</b>
Taille : 4 - XL	<b>17 05 156 030</b>
Taille : 5 - 2XL	<b>17 05 157 030</b>

## TENA MEN PROTECTIVE BOXER

- ▶ Boxer absorbant masculin et discret, avec protection intégrée et conçue comme un boxer classique.
- ▶ Matière élastique, ultra douce et respirante pour un confort optimal.

DM Classe I

**NOUVEAU**



**3 sachets de 1**

Taille : M	<b>17 05 451 032</b>
Taille : L	<b>17 05 452 032</b>
Taille : XL	<b>17 05 453 032</b>



Les protections pour fuites urinaires TENA sont des dispositifs médicaux. Ces dispositifs médicaux de Classe I sont des produits de santé réglementés portant à ce titre le marquage CE.



## SOUS-VÊTEMENTS INTRAVERSABLES

### Discret : sous-vêtement silencieux.

- ▶ Convient à tout type d'incontinence. Compatible avec tous types de protections absorbantes, lavables ou jetables.
- ▶ 100% imperméable : sécurité antifuite.
- ▶ Tissu technique innovant : intérieur et extérieur jersey en tencel (75% Tencel, 25% Modal).
- ▶ Membrane imperméable 100% polyuréthane micro-perforée pour laisser passer l'air.
- ▶ Tissu intraversable au toucher coton, respirant et anti-odeur.

### SLIP HOMME INTRAVERSABLE



1 ● Blanc	
Taille : 2 - S	17 05 090 010
Taille : 3 - M	17 05 091 010
Taille : 4 - L	17 05 092 010
Taille : 5 - XL	17 05 093 010
Taille : 6 - 2XL	17 05 094 010
Taille : 7 - 3XL	17 05 095 010
Taille : 8 - 4XL	17 05 096 010



2 ● Gris	
Taille : 2 - S	17 05 090 020
Taille : 3 - M	17 05 091 020
Taille : 4 - L	17 05 092 020
Taille : 5 - XL	17 05 093 020
Taille : 6 - 2XL	17 05 094 020
Taille : 7 - 3XL	17 05 095 020
Taille : 8 - 4XL	17 05 096 020

### CULOTTE FEMME MAXI INTRAVERSABLE



1 ● Blanc	
Taille : 1 - S	17 05 070 010
Taille : 2 - M	17 05 071 010
Taille : 3 - L	17 05 072 010
Taille : 4 - XL	17 05 073 010
Taille : 5 - 2XL	17 05 074 010
Taille : 6 - 3XL	17 05 075 010
Taille : 7 - 4XL	17 05 076 010



2 ● Noir	
Taille : 1 - S	17 05 070 170
Taille : 2 - M	17 05 071 170
Taille : 3 - L	17 05 072 170
Taille : 4 - XL	17 05 073 170
Taille : 5 - 2XL	17 05 074 170
Taille : 6 - 3XL	17 05 075 170
Taille : 7 - 4XL	17 05 076 170

### BOXER HOMME INTRAVERSABLE

● Gris	
Taille : 2 - S	17 05 100 020
Taille : 3 - M	17 05 101 020
Taille : 4 - L	17 05 102 020
Taille : 5 - XL	17 05 103 020
Taille : 6 - 2XL	17 05 104 020
Taille : 7 - 3XL	17 05 105 020
Taille : 8 - 4XL	17 05 106 020

### CULOTTE FEMME MIDI INTRAVERSABLE DENTELLES



○ Blanc	
Taille : 1 - S	17 05 080 010
Taille : 2 - M	17 05 081 010
Taille : 3 - L	17 05 082 010
Taille : 4 - XL	17 05 083 010
Taille : 5 - 2XL	17 05 084 010

## MAILLOTS DE BAIN

### Adapté aux personnes souffrant d'incontinence modérée à forte.

- ▶ Maillot de bain intégrant une doublure slip 100 % imperméable.
- ▶ Permet de profiter des activités aquatiques sans craindre les fuites et favorise la confiance des mouvements.
- ▶ Discret et de conception moderne, se porte comme un maillot de bain classique.
- ▶ A mettre seul en cas d'incontinence légère, ou avec tous types de protections en cas d'incontinence plus modérée à forte.
- ▶ Lavable en machine à 40° C.
- ▶ Tissu : 80 % Polyamide Nylon, 20 % Elasthane.
- ▶ Doublure : 89 % Polyester, 11 % Polyuréthane.

1 ● Homme	
Taille : S	14 40 011 140
Taille : M	14 40 012 140
Taille : L	14 40 013 140
Taille : XL	14 40 014 140

2 ● Femme	
Taille : S	14 40 016 030
Taille : M	14 40 017 030
Taille : L	14 40 018 030
Taille : XL	14 40 019 030





## SONDE DE FOLEY EN SILICONE UROSID®

- ▶ Sonde urinaire transurétrale, 100 % silicone.
- ▶ Équipée d'un embout Nelaton et atraumatique, bande de contraste radiologique continue en sulfate de baryum pour la radio-opacité.
- ▶ Peut être utilisée pour le sondage d'un homme ou d'une femme.
- ▶ Adaptée à la vidange passive et au remplissage/drainage rétrograde de la vessie.
- ▶ Volume du ballonnet : 5 - 15 ml.

Dimensions : 40 cm

DM Classe IIb



### 1 boîte de 10

○ Blanc	Taille : CH 12	25 76 550 001
● Vert	Taille : CH 14	25 76 551 001
● Orange	Taille : CH 16	25 76 552 001
● Rouge	Taille : CH 18	25 76 553 001
● Jaune	Taille : CH 20	25 76 554 001
● Violet	Taille : CH 22	25 76 555 001

## SONDE DE FOLEY BIOCATH®

- ▶ Sonde de Foley en latex revêtu d'hydrogel. Sonde extrémité arrondie, 2 oeils opposés. Ballonnet de 10 ml. Sonde de 42 cm. Usage urologique seulement.

Dimensions : 42 cm

DM Classe IIb



### 1 boîte de 10

+ Taille : CH 14	25 76 614 001
+ Taille : CH 16	25 76 615 001
+ Taille : CH 18	25 76 616 001

## DISPOSITIF DE STABILISATION SONDE DE FOLEY STATLOCK™

- ▶ Conçu pour fixer efficacement les sondes de Foley, réduisant les risques de traction accidentelle, d'irritation urétrale et de lésions associées.
- ▶ Grâce à son système d'ancrage adhésif doux pour la peau, il assure un maintien sûr tout en améliorant le confort du patient.
- ▶ Facile à poser et à retirer, le StatLock™ permet également un repositionnement sans remplacement du support adhésif.

DM Classe I

NOUVEAU



1 boîte de 25 15 09 305 001

## SONDE DE FOLEY

- ▶ La valve de gonflage codée par couleur est compatible avec les seringues de Luer-Lock et les embouts Luer.
- ▶ Emballage sous sachet individuel et étui intérieur à ouverture facile.
- ▶ Pour utilisation à long terme, sondage à demeure.
- ▶ Stérile.
- ▶ Dimensions : L. 40 cm

100% SILICONE



### 1 boîte de 10

+ ● Gris	Taille : CH 12 - 4 mm	25 76 004 011
+ ● Vert	Taille : CH 14 - 4,7 mm	25 76 005 071
+ ● Orange	Taille : CH 16 - 5,3 mm	25 76 006 091
+ ● Rouge	Taille : CH 18 - 6 mm	25 76 007 181
+ ● Jaune	Taille : CH 20 - 6,7 mm	25 76 008 081
+ ● Violet	Taille : CH 22 - 7,3 mm	25 76 009 191



## SONDE RECTALE SONDJET

- ▶ Extrémité cylindrique.
- ▶ 2 œils.



1 boîte de 25		
<span style="color: red;">●</span> Rouge	Taille : CH 18	15 09 150 001
<span style="color: blue;">●</span> Bleu	Taille : CH 24	15 09 151 001
<span style="color: white;">○</span> Blanc	Taille : CH 26	15 09 152 001

## POCHE À URINE DE LIT MEDISET®

- ▶ Collecteur d'urine en PVC, non stérile, équipé d'une tubulure d'arrivée avec valve anti-reflux et d'un robinet de vidange.
- ▶ À connecter à un étui pénien ou une sonde urinaire.
- ▶ Les graduations de remplissage indiquées sur la poche n'ont pas vocation à permettre la mesure du volume des urines.
- ▶ Fournis avec 2 crochets de fixation.

Contenance : 2 L

DM Classe I



+ 1 boîte de 30 25 70 046 001

## POCHE DE JAMBE SPIRIT®

Poches avec tubulure et sangles de fixation.

- ▶ Version stérile ou non stérile. Une face en non-tissé. Poche de jambe ergonomique avec ses trois compartiments. Sangle de jambe inclus. Robinet en T. Connecteur strié. Les tubulures de 60 cm sont ajustables.

DM Classe I (non stérile)  
Classe Is (stérile)



Stérile - Par 10	
+ 500 ml	25 70 205 001
+ 750 ml	25 70 207 001

Non stérile - Par 10	
+ 500 ml	25 70 204 001
+ 750 ml	25 70 206 001

## POCHE DE LIT SPIRIT®

- ▶ Poche de nuit.
- ▶ Tubulure pré-connectée à la poche de nuit.
- ▶ Connecteur universel solidaire de la poche.
- ▶ Tubulure : L. 120 cm.

Contenance : 2 L



Stérile	
+ Par 30	25 70 203 001

## SUPPORT DE POCHE À URINE

- ▶ Cadre recouvert de plastique, facile à nettoyer.
- ▶ Dimensions : L. 165 x l. 125 x H. 65
- ▶ Poids : 95 g



À l'unité 15 23 001 000

## CULOTTE PVC SOUPLE

- ▶ Culotte fermée, conseillée pour l'incontinence moyenne à lourde et pour l'énurésie nocturne.
- ▶ Vient en complément des changes jetables.
- ▶ Possède 2 inserts intérieurs soudés pour la pose et le maintien des protections.
- ▶ En PVC souple lanoliné, légèrement parfumé, confortable et imperméable.
- ▶ Lavable à 90°C.



Taille : 38/40	17 05 180 000
Taille : 42/44	17 05 181 000
Taille : 46/48	17 05 182 000
Taille : 50/52	17 05 183 000



## POCHE À URINE DE JAMBE

- ▶ Revêtement doux en tissu sur la face antérieure de la poche.
- ▶ Connecteur universel cranté.
- ▶ Tubulure souple résistant aux plicatures.
- ▶ Poche graduée en ml.
- ▶ Valve antireflux.
- ▶ Système de vidange anti-goutte à tirette.
- ▶ Livrée avec 2 lanières de fixation standard à bouton par boîte.
- ▶ Non stérile.
- ▶ Tubulure : L. 30 cm.
- ▶ Contenance : 750 ml



+ Non stérile 1 boîte de 30 25 70 073 001

## POCHE À URINE DE LIT

- ▶ Dispositif de vidange pour vider facilement la poche et prélever des échantillons d'urine.
- ▶ En PVC type médical.
- ▶ Valve antireflux.
- ▶ Embout avec capuchon de protection.
- ▶ Tubulure : L. 90 cm.
- ▶ Contenance : 2 L



Stérile	1 boîte de 75	25 70 070 001
+ Non stérile	1 boîte de 30	25 70 071 001



## ÉTUI PÉNIEN SPIRIT® - MODÈLE 1

Avec adhésif hydrocolloïde.

- ▶ Étui de longueur standard.
- ▶ Longueur étui : 80 mm.
- ▶ Longueur adhésif : 40 mm.

⊙ DM Classe I



1 boîte de 30

+ Taille : 25 mm	25 75 209 001	+ Taille : 32 mm	25 75 211 001
+ Taille : 29 mm	25 75 210 001	+ Taille : 36 mm	25 75 212 001



## ÉTUI PÉNIEN AUTO-ADHÉSIF ULTRAFLEX®

- ▶ Étui de longueur standard.
- ▶ Longueur étui : 80 mm.
- ▶ Longueur adhésif : 40 mm.

⊙ DM Classe I



Par 30

+ 25 mm	25 75 200 001
+ 29 mm	25 75 201 001
+ 32 mm	25 75 202 001

## ÉTUI PÉNIEN SPIRIT® - MODÈLE 2

Avec adhésif hydrocolloïde.

- ▶ Étui raccourci avec un adhésif positionné vers l'extrémité.
- ▶ Adapté aux pénis rétractés.
- ▶ Longueur étui : 38 mm.
- ▶ Longueur adhésif : 38 mm.



1 boîte de 30

+ Taille : 25 mm	25 75 213 001	+ Taille : 32 mm	25 75 215 001
+ Taille : 29 mm	25 75 214 001	+ Taille : 36 mm	25 75 216 001

## ÉTUI PÉNIEN AUTO-ADHÉSIF POP-ON®

- ▶ Étui raccourci avec un adhésif positionné vers l'extrémité.
- ▶ Adapté aux pénis rétractés.
- ▶ En silicone.
- ▶ Longueur étui : 38 mm.
- ▶ Longueur adhésif : 38 mm.

⊙ DM Classe I



Par 30

+ 25 mm	25 75 203 001
+ 29 mm	25 75 204 001
+ 32 mm	25 75 205 001

## ÉTUI PÉNIEN SPIRIT® - MODÈLE 3

Avec adhésif hydrocolloïde.

- ▶ Étui de longueur standard avec surface adhésive étendue.
- ▶ Longueur étui : 80 mm.
- ▶ Longueur adhésif : 80 mm.



1 boîte de 30

+ Taille : 25 mm	25 75 217 001	+ Taille : 32 mm	25 75 219 001
+ Taille : 29 mm	25 75 218 001	+ Taille : 36 mm	25 75 220 001

## ÉTUI PÉNIEN AUTO-ADHÉSIF WIDEBAND®

- ▶ Étui de longueur standard avec surface adhésive étendue.
- ▶ Longueur étui : 80 mm.
- ▶ Longueur adhésif : 80 mm.

⊙ DM Classe I



Par 30

+ 25 mm	25 75 206 001
+ 29 mm	25 75 207 001
+ 32 mm	25 75 208 001

## FOLEY PACK KIT DE DRAINAGE URINAIRE SYSTÈME CLOS BIOCATH

- ▶ Composé d'une sonde de Foley Biocath en latex avec 2 oeils opposés, une poche à urine B200 graduée de 2 000 ml, d'un site de prélèvement d'urine et d'un système de vidange.
- ▶ Ballonnet de 10 ml.
- ▶ Sonde de 42 cm.
- ▶ Usage urologique uniquement.

⊙ DM Classe IIb

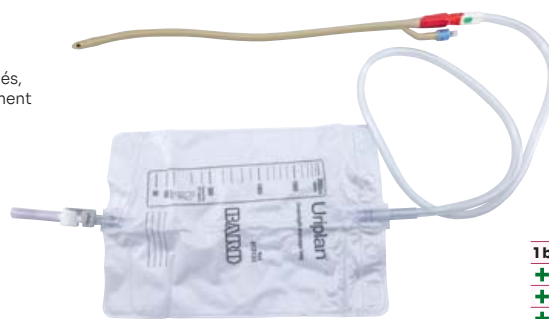

1 boîte de 10

+ Taille : CH 14	25 76 608 001
+ Taille : CH 16	25 76 609 001
+ Taille : CH 18	25 76 610 001

## SONDE HYDROPHILE BD™ PRÊTE À L'EMPLOI

- ▶ Dispose d'un préhenseur pour aider à une insertion sans contact, version homme et femme.
- ▶ Revêtement hydrophile prêt à l'emploi en PVP (Poly Vinyl Pyrrolidone).
- ▶ Cèilllets de drainage polis à chaud conçus pour assurer un meilleur confort.
- ▶ Auto-collant adhésif pour la manipulation, emballage en aluminium.
- ▶ Sans phtalates, sans Bisphénol A ou latex.
- ▶ Stérile.

⊙ DM Classe IIa



Homme - 40 cm - Par 30

+ Droit	Taille : CH 12	25 76 601 001
+ Droit	Taille : CH 14	25 76 604 001
+ Coudé	Taille : CH 14	25 76 602 001

Femme - 18 cm - Par 30

+ Droit	Taille : CH 12	25 76 600 001
+ Droit	Taille : CH 14	25 76 603 001

## VALVE DE CATHÉTER FLIP-FLO®

- ▶ Aide à maintenir le tonus et la capacité de la vessie.
- ▶ Convient à un large éventail de patients utilisant des cathéters urétraux ou sus-pubiens.
- ▶ Robinet facile à ouvrir.
- ▶ Stérile, à usage unique.
- ▶ Sans latex.

⊙ DM Classe Is



1 boîte de 5 10 14 159 001



## LINGETTES TENA WET WIPES PLASTIC FREE PROSKIN

Lingettes douces faites de fibres d'origine naturelles qui nettoient, hydratent et protègent.

- ▶ Lingettes pré-imprégnées avec une formule pratique sans rinçage.
- ▶ Matière douce et épaisse pour un toucher doux.
- ▶ Principalement utilisées pour la toilette périnéale dans le cadre des soins liés à l'incontinence.
- ▶ Taille XL - une simple lingette peut être utilisée sur une grande surface de peau.
- ▶ Testées dermatologiquement.
- ▶ Aide à maintenir le pH naturel de la peau.
- ▶ Fraîchement parfumée pour aider à contrôler les odeurs.
- ▶ Système de manipulation propre à une main évite le risque de toucher la lingette suivante dans le paquet pour minimiser le risque de contamination croisée.

Dimensions : L. 30 x l. 20 cm



12 sachets de 48 17 11 051 002

## CRÈME LAVANTE TENA WASH CREAM PROSKIN

- ▶ Un seul produit et un seul geste. Pour laver, hydrater, protéger la peau.
- ▶ Formule crème 3 en 1 pour préserver l'état cutané en hydratant et en protégeant délicatement la peau.



- |   |                          |               |
|---|--------------------------|---------------|
| 1 | 1 tube de 250 ml         | 19 03 092 000 |
| 2 | 1 flacon pompe de 500 ml | 19 03 093 000 |
| 3 | 1 flacon pompe de 1L     | 19 03 091 000 |

## GANT DE TOILETTE TENA WASH GLOVES PROSKIN

Doux, pratique et efficace.

- ▶ Associe la douceur d'une lingette avec la facilité d'un gant de toilette.
- ▶ Ce gant en matériau résistant mais très doux est idéal pour nettoyer les peaux sensibles.
- ▶ Permet une manipulation facile grâce à une adhérence optimale.



Non plastifié	6 sachets de 200	14 24 006 012
Plastifié	6 sachets de 175	14 24 005 012
Soft & strong	12 sachets de 50	14 24 028 012

## COIFFE LAVANTE TENA SHAMPOO CAP PROSKIN

Un shampoing et un après-shampoing doux dans une coiffe lavante jetable.

- ▶ La coiffe lavante TENA Shampoo Cap ProSkin est conçue pour une toilette corporelle respectueuse.
- ▶ Une alternative pratique et hygiénique à l'eau et au shampoing.
- ▶ Utilisable à température ambiante ou réchauffée pour plus de confort.
- ▶ Parfum léger.
- ▶ Testé dermatologiquement.



30 sachets de 1 19 03 244 002  
À l'unité 19 03 244 000

## GANT IMPRÉGNÉ TENA WET WASH GLOVES PROSKIN

Confortable, efficace et hygiénique.

- ▶ Associe la douceur d'une lingette et la facilité d'un gant de toilette.
- ▶ Ce gant en matériau résistant mais très doux est idéal pour nettoyer les peaux sensibles.



30 sachets de 8 14 24 026 012

## CARRÉ TENA SOFT WIPES PROSKIN

- ▶ Pour les soins des peaux sensibles.
- ▶ À utiliser pour les soins fréquents de la zone périnéale des personnes incontinentes mais aussi pour une toilette corporelle intégrale.
- ▶ Carré de toilette, en voile absorbant composé d'une feuille douce de cellulose Absbond.
- ▶ Résistant au frottement humide.
- ▶ Ne peluche pas, ne se délite pas.



8 sachets de 135  
L. 30 x l. 19 cm 14 24 024 002 L. 32 x l. 30 cm 14 24 025 002

## SERVIETTE DE TOILETTE TENA CELLDUK PROSKIN

- ▶ Serviette en ouate de cellulose extra pure renforcée par des fils de nylon permettant volume et résistance à l'état mouillé.
- ▶ Utilisable en association avec TENA Wash Cream ProSkin pour les soins de peau et l'hygiène personnelle au quotidien.
- ▶ Hautement absorbant.



L. 26 x l. 25 cm 8 boîtes de 200 14 24 022 002  
L. 33 x l. 25 cm 6 boîtes de 200 14 24 023 002



## LOTION HYDRATANTE TENA BODY LOTION PROSKIN

Une lotion légère pour les peaux normales à sèches.

- ▶ Une lotion douce formulée avec un pH physiologique pour bien hydrater.
- ▶ Convient aux peaux desséchées, kératosiques ou en cas de dermatose.
- ▶ Texture fluide qui s'étale facilement et pénètre bien.
- ▶ Laisse la peau souple et un parfum agréable pour tout le monde.



1 flacon pompe de 500 ml 19 03 240 000

## SHAMPOING/GEL DOUCHE TENA SHAMPOO & SHOWER PROSKIN

- ▶ Particulièrement adapté à la douche matinale de patients autonomes ou semi-autonomes.
- ▶ Un seul produit pour la toilette corporelle intégrale et le shampooing.
- ▶ Se rince à l'eau.
- ▶ Une texture douce qui laisse un parfum frais pour la journée et rend les cheveux plus faciles à coiffer.
- ▶ Contient de la glycérine, composé aux propriétés naturellement hydratantes.
- ▶ Formulation sans paraben.



1 flacon pompe de 500 ml 19 03 243 000

## CRÈME PROTECTRICE TENA BARRIER CREAM PROSKIN

- ▶ Crème préventive recommandée pour les peaux sèches et irritées.
- ▶ Forme une barrière hydrofuge efficace contre les irritants.
- ▶ À utiliser sur les peaux rouges ou irritées principalement sur la zone périnéale.
- ▶ Ne pas appliquer sur des blessures.
- ▶ Testée sous contrôle dermatologique.
- ▶ Sans parfum, sans conservateur.



1 tube de 150 ml 19 03 242 000

## CRÈME RÉPARATRICE TENA ZINC CREAM PROSKIN

- ▶ Crème apaisante recommandée pour les peaux sèches et irritées.
- ▶ L'oxyde de zinc que contient cette crème permet de créer une barrière protectrice aux irritations cutanées fréquentes.
- ▶ Apaise les peaux gercées.
- ▶ S'élimine plus facilement que les autres pommades.
- ▶ Ne pas appliquer sur des blessures.
- ▶ Testée sous contrôle dermatologique.
- ▶ Sans alcool.



1 tube de 100 ml 19 03 241 000

## GANT DE TOILETTE HUMIDE SERENITY® CARE

- ▶ Alternative douce au savon et à l'eau pour un lavage complet du corps.
- ▶ Non parfumé, sans alcool.
- ▶ Testé dermatologiquement.



36 sachets de 5 14 24 039 002  
24 sachets de 8 14 24 035 002

## GEL LAVANT 2 EN 1 ID SERENITY

Peau et cheveux.

- ▶ Formulé spécialement pour les peaux sensibles.
- ▶ Laisse la peau et les cheveux doux et délicatement parfumés.

Composition :

Eau, Laureth sulfate de sodium, glycérine, chlorure de sodium, cocamidopropylacétate de disodium, palmitate de glycéryle hydrogéné PEG-200, Parfum, styrène/copolymère acrylates, coco-glucoside, acide citrique, glycérides de coco éthoxylés PEG-7, benzoate de sodium, sorbate de potassium, hydroxyde de sodium, Laurylsulfate de sodium, extrait de fleurs de Calendula, Ester d'acide citrique et glycérides d'huile de palme hydrogénées, tocophérol, acide sorbique, lécithine, palmitate d'ascorbyle.



1 flacon pompe de 500 ml 19 03 452 000  
12 flacons pompe de 500 ml 19 03 452 002

## MOUSSE NETTOYANTE CORPORELLE SANS RINÇAGE SERENITY

Convient parfaitement pour une hygiène rapide et efficace, même sans eau.

- ▶ Mousse douce nettoyante.
- ▶ Respecte l'équilibre hydrolipidique de la peau.
- ▶ Formule délicate au panthénol et à la camomille.
- ▶ Prévient les rougeurs et les irritations.
- ▶ En cas d'incontinence, élimine les résidus organiques et donne à la peau une sensation de fraîcheur et de bien-être.
- ▶ Testé dermatologiquement, sans paraben, sans colorants et sans silicone.

Composition :

Aqua (eau), butane, propane, dipropylheptyl carbonate, isobutane, cetearyl alcohol, cocamidopropyl betaine, triethyl citrate, cetearyl ethylhexanoate, propylene glycol, sodium coco-sulfate, phenoxyethanol, parfum (fragrance), panthenol, lactic acid, chamomilla recutita flower extract (chamomilla recutita (matricaria) flower extract), beta-glucan, sodium benzoate, potassium sorbate, benzyl alcohol.



1 spray de 400 ml 19 03 456 000  
6 sprays de 400 ml 19 03 456 002

## CRÈME PROTECTRICE AU ZINC SERENITY

- ▶ Enrichie en panthénol pour prévenir et calmer les irritations cutanées.
- ▶ Contient de l'oxyde de zinc pour créer une barrière protectrice.

Composition :

Eau, oxyde de zinc, triglycéride caprylique, glycérine, huile de paraffine, polyglycéril-3 polycarbinolate, isostéarate de sorbitan, sulfate de magnésium, 1,2-hexanediol, caprylyl glycol, panthénol, huile d'amande douce.



1 tube de 100 ml 19 03 455 000  
12 tubes de 100 ml 19 03 455 002

## LAIT NETTOYANT SANS RINÇAGE SERENITY

Nettoie, nourrit, et hydrate la peau.

- ▶ Prévient le dessèchement cutané.
- ▶ Sans alcool et sans savon.
- ▶ Contient des agents permettant l'hydratation de la peau.
- ▶ S'utilise sans savon.

Composition :

Eau, glycérine, huile de paraffine, alcool cétylaire, stéarate de glycéryle diméthicone, phénoxyéthanol, acide stéarique, acide palmitique, parfum, 1,2-hexanediol, caprylyl glycol, acrylates / crosspolymère d'acrylates alkyl C10-30, hydroxyde de sodium.



1 flacon pompe de 500 ml 19 03 450 000  
12 flacons pompe de 500 ml 19 03 450 002

## LAIT HYDRATANT SERENITY CARE

Le lait de toilette hydrate en douceur la peau.

- ▶ Adapté au corps et au visage.
- ▶ Laisse la peau douce, hydratée et légèrement parfumée.

Composition :

Eau, glycérine, palmitate d'isopropyle, triglycéride caprylique/caprique, alcool cétylaire, stéarate de glycéryle, PEG-100 stéarate, caprylate de sorbitan, carbomer, parfum, propanediol, acide benzoïque, hydroxyde de sodium, EDTA disodique, extrait de fleurs de Calendula, acide citrique.



1 flacon pompe de 500 ml 19 03 451 000  
12 flacons pompe de 500 ml 19 03 451 002

## LINGETTE SERENITY CARE

- ▶ Produit étudié pour la toilette, la lingette iD Care est imprégnée d'une lotion nettoyante pour une toilette en douceur.
- ▶ Cette lingette est spécialement conçue et adaptée à la toilette.

Dimensions : L. 31 x l. 20 cm



8 sachets de 63 14 07 011 012

**LINGETTE IMPRÉGNÉE RIVADOUCE**

Adultes alités ou dépendants, toilette complète visage, corps et change, peaux sensibles.

- ▶ Multi-usages : pour nettoyer le visage et/ou les mains, le corps ou pour le change de la zone intime.
- ▶ Utilisation fréquente.
- ▶ Parfum frais et léger.
- ▶ Adaptés à la zone à nettoyer et à la main du soignant.
- ▶ Testée sous contrôle dermatologique et gynécologique.
- ▶ Actifs : glycérine végétale et extrait de fleur d'oranger aux propriétés apaisantes.

Dimensions : L. 19,5 x l. 22 cm



1 flow-pack de 50 lingettes 19 03 350 001

**GEL LAVANT DERMATOLOGIQUE RIVADOUCE**

- ▶ Corps et cheveux, peaux et cheveux fragilisés.
- ▶ Base lavante douce, enrichie de glycérine végétale.
- ▶ Préserve le film hydrolipidique.
- ▶ Extrêmement doux pour la peau et les cheveux fragilisés
- ▶ Testé sous contrôle dermatologique.

D'ORIGINE NATURELLE 93%



1 flacon de 500 ml 19 23 010 000  
1 flacon de 1L 19 23 011 000

**SHAMPOING EXTRA DOUX RIVADOUCE**

Adultes, tous types de cheveux et cuirs chevelus.

- ▶ Nettoie en douceur les cheveux.
- ▶ Respecte l'équilibre du cuir chevelu.
- ▶ La chevelure est douce et souple, le démêlage des cheveux facilité.
- ▶ Parfum délicat d'amande douce.

Actifs :

- Base lavante douce avec de la glycérine d'origine végétale hydratante.
- Un conditionneur d'origine naturelle, issu de racines de choricoorée pour favoriser le démêlage.

D'ORIGINE NATURELLE 96%



1 flacon de 500 ml 19 03 351 000

**SOLUTION NETTOYANTE SANS RINÇAGE RIVADOUCE**

- ▶ Toilette sans rinçage pour le corps, visage et muqueuses génitales externes.
- ▶ Idéal pour les personnes alitées ou à mobilité réduite.
- ▶ Laisse la peau douce, non collante.
- ▶ Testé sous contrôle dermatologique et gynécologique.

Actif :

- Glycérine aux propriétés hydratantes et extrait végétal de mauve adoucissante.

D'ORIGINE NATURELLE 99% SANS RINÇAGE FIBRE VÉGÉTALE APPROUVÉ PAR GYNÉCOLOGUE

D'ORIGINE NATURELLE 96% SANS RINÇAGE APPROUVÉ PAR GYNÉCOLOGUE



1 flacon de 500 ml 19 03 148 000  
1 flacon de 1L 19 03 071 000  
1 flacon pompe de 1L 19 03 149 000

**GEL DOUCHE CORPS & CHEVEUX RIVADOUCE**

- ▶ Adultes.
- ▶ Peaux normales.
- ▶ 2 en 1 corps et cheveux.
- ▶ Base lavante douce enrichie d'un extrait de tilleul aux propriétés adoucissantes.
- ▶ Respecte l'équilibre cutané et préserve le cuir chevelu et les cheveux.
- ▶ Testé sous contrôle dermatologique.

D'ORIGINE NATURELLE 95% APPROUVÉ PAR LES DERMATOLOGUES



1 flacon de 1L 19 05 043 000

**CRÈME BARRIÈRE PROTECTRICE RIVADOUCE**

Tous les patients/résidents incontinents, immobilisés, alités.

Indications :

- ▶ Protection cutanée des épidermes fragilisés de l'incontinence adulte.

Propriétés :

- ▶ Crée une barrière physique qui bloque les irritants et l'humidité extérieurs à venir au contact de la peau.
- ▶ Maintient et assouplit la barrière naturelle de la peau en minimisant l'impact des frictions.
- ▶ N'obstrue pas le change complet qui conserve tout son pouvoir d'absorption.
- ▶ Émulsion huile-dans-eau non parfumée, s'étale et s'élimine facilement.

Oxyde de zinc (12%), complexe hydratant à base d'aloë vera et de glycérine d'origine végétale.

SANS PARFUM



1 tube de 100 g 19 03 516 000

**SHAMPOING SANS RINÇAGE RIVADOUCE**

Solution pratique, sans eau, pour les cuirs chevelus sensibles.

- ▶ Cheveux - Adultes alités ou à mobilité réduite.
- ▶ Fluide gélifié, nettoie en douceur.
- ▶ Formulé avec de l'amidon de riz 100 % naturel : permet d'absorber l'excès de sébum pour redonner de l'éclat aux cheveux.
- ▶ Enrichi en cocktail d'extrait de fruits.

D'ORIGINE NATURELLE 94%

SANS RINÇAGE



1 flacon pompe de 250 ml 19 03 235 000

**GEL NETTOYANT SURGRAS RIVADOUCE**

Adultes, enfants, nourrissons, corps et cheveux, peaux sèches et sensibles.

- ▶ Nettoie en douceur la peau sensible et les cheveux.
- ▶ Formule hydratante, sans parfum, adaptée aux peaux sensibles et sèches.
- ▶ Agent surgraissant qui apporte les lipides qui font défaut à la peau pour aider à préserver l'épiderme.
- ▶ Base lavante pauvre en tensioactifs.
- ▶ Glycérine d'origine végétale hydratante.
- ▶ Huile de tournesol riche en acide oléique.
- ▶ Sans parfum.
- ▶ Testé sous contrôle dermatologique.

D'ORIGINE NATURELLE 98%

APPROUVÉ PAR LES DERMATOLOGUES

SANS PARFUM



1 flacon de 500 ml 19 03 352 000

**HUILE DE SOIN**

Adoucit la peau, idéale pour les massages.

- ▶ Aide au maintien du film hydrolipidique de la peau et la laisse douce et souple.
- ▶ Facilite le glissement de la peau sous les doigts.
- ▶ Adjuvant au protocole de surveillance des points d'appui.
- ▶ Testé sous contrôle dermatologique.

D'ORIGINE NATURELLE 98%



1 spray de 50 ml 21 01 090 000



## FAVORISER UNE PRISE EN CHARGE GLOBALE EN COMPLÉMENT DU MATÉRIEL MEDICAL

# Rivadouce

LABORATOIRE DERMATOLOGIQUE



### Chambre

- Lit médicalisé
- Coussin anti-escarre



### Mobilité

- Fauteuil roulant
- Déambulateur



### Incontinence





- Change adultes
- Alèse



### Salle de bain

- Chaise de douche
- Barre de maintien

## HYGIÈNE

SANS rinçage	AVEC rinçage	Gel lavant dermatologique 2en1 	✓	✓		✓	page 182
		Solution nettoyante sans rinçage 	✓	✓	✓		
		Lingettes imprégnées 	✓	✓	✓		
		Shampoing sans rinçage 	✓	✓			

## PRÉVENTION

de la MACÉRATION	Crème barrière protectrice 	✓	✓	✓		page 182
------------------	--	---	---	---	--	----------

## BIEN-ÊTRE

Prévention de la déshydratation	Soin hydratant 	✓	✓		✓	page 206
Hydratation et apaisement	Huile de massage nourrissante 	✓	✓		✓	
Nourrit, apaise et protège	Huile de soin 	✓	✓			page 182



## MOLICARE® SKIN HYDRATATION

- Hydrate\*\* apaise et adoucit les peaux matures très sèches et sensibles.
- Testée sous contrôle dermatologique.

\*\*Hydratation des couches supérieures de l'épiderme.



## MOLICARE® SKIN PROTECTION



MoliCare®

1	Lait corporel	1 flacon de 250 ml	19 05 076 000
2	Lait corporel	1 flacon pompe de 500 ml	19 05 075 000
3	Huile de soin	1 flacon de 500 ml	19 05 077 000
4	Crème pour les mains	1 tube de 200 ml	19 05 078 000
5	Gel de massage	1 tube de 200 ml	19 05 079 000



MoliCare®

1	Crème dermoprotectrice	1 tube de 200 ml	19 05 080 000
2	Crème à l'oxyde de zinc	1 tube de 200 ml	19 05 081 000
3	Mousse dermoprotectrice	1 spray de 100 ml	19 05 082 000
4	Huile protectrice	1 spray de 200 ml	19 05 083 000

## MOLICARE® SKIN TOILETTE



MoliCare®

1	Lingettes imprégnées	1 sachet de 10 - L. 20 x 1.14 cm	14 24 036 001
2	Serviettes imprégnées	1 sachet de 50 - L. 30 x 1.20 cm	14 24 031 001
3	Gant de toilette imprégné	1 sachet de 8 - L. 22 x 1.15 cm	14 24 030 002
4	Gel doux lavant	1 flacon de 250 ml	19 05 071 000



5	Gel doux lavant	1 flacon pompe de 500 ml	19 05 070 000
6	Shampooing	1 flacon pompe de 500 ml	19 05 072 000
7	Gel de bain	1 flacon de 500 ml	19 05 073 000
8	Mousse nettoyante	1 spray de 400 ml	19 05 074 000

## GANT DE TOILETTE VALA® CLEAN

- Gants de toilette à usage unique en non-tissé doux, préconisé pour la toilette corporelle.

Dimensions : L. 21 x l. 15,5 cm



1 sachet de 50 14 24 020 001

## SERVIETTE MULTI USAGES VALA® CLEAN ROLL

- Serviettes multi-usages en fibres de cellulose résistant.
- À usage unique et prédécoupé.

Dimensions : L. 30 x l. 22 cm



1 rouleau de 175 14 08 054 001



## SOLUTION NETTOYANTE SANS RINÇAGE PHYSIADERM®

Nettoie, hydrate & apaise.

Rafraîchit toutes les peaux, mêmes les plus sensibles.

- ▶ Pour la toilette corporelle : visage, siège et zones sensibles.
- ▶ Produit conçu pour les adultes alités et/ou dépendants.
- ▶ Enrichie en glycérine végétale.
- ▶ Testée sous contrôle dermatologique et gynécologique.



1 flacon de 500 ml 19 03 703 000

## FILM PROTECTEUR CUTANÉ HAUTE RÉSISTANCE 3M™ CAVILON™ ADVANCED (11)

Une solution flexible, extensible et non irritante pour lutter contre la dermatite associée à l'incontinence (DAI).

- ▶ Solution brevetée à base de cyanoacrylate polymérisé conçue pour couvrir et protéger la peau intacte ou lésée.
- ▶ Protège la peau pendant 72 heures.
- ▶ Lors de son application sur la peau, le liquide sèche rapidement pour former un film protecteur de longue durée, résistant durablement à l'eau.
- ▶ Cette solution est élastomérique, adhère aux contours de la peau et forme un film uniforme.
- ▶ Ce film est transparent et possède une bonne perméabilité à l'oxygène et à la vapeur d'eau.
- ▶ Le cyanoacrylate polymérisé est dilué dans un solvant non irritant.
- ▶ Le film est incolore, non-cytotoxique et limite le potentiel de dermatites.
- ▶ Le film adhère aux surfaces cutanées sèches, humides ou mouillées (c.à.d. perte de peau du second degré) et reste intact dans des conditions d'exposition.
- ▶ À usage unique.
- ▶ L'applicateur est stérilisé à l'oxyde d'éthylène.
- ▶ Solution non stérile.
- ▶ Ne contient pas de latex, de caoutchouc naturel, de phtalates (DEHP) ou de produit d'origine animale ou biologique.

Contre-indications :

**NE DOIT PAS être utilisée :**

- En cas d'allergie connue à un composant ;
- Chez le nourrisson de moins de 37 mois ;
- Comme pansement de soin pour les plaies profondes ;
- Dans ou autour des yeux.

Ⓢ DM Classe IIa

Composition :

Hexaméthylsiloxane, tétrapolymère acrylique, 2-cyanoacrylate d'octyle. Biocompatibilité : Le produit est conforme aux normes des évaluations biologiques ISO-10993 : ISO-10993-1:2009, Partie 1 : Evaluation et tests. ISO 10993-5:2009, Partie 5 : Tests in vitro pour cytotoxicité. ISO 10993-10:2010, Partie 10 : Tests d'irritation et sensibilisation. ISO 10993-11:2006, Partie 11 : Tests pour cytotoxicité. ISO 10993-3:2014, Partie 3 : Tests pour génotoxicité, carcinogénicité.



Utilisable sur peau humide



solventum

1 boîte de 4

19 03 246 001

## LINGETTE NETTOYANTE CORPORELLE PHYSIADERM®

Nettoient, hydratent & apaisent.

- ▶ Lingettes en fibres biodégradables, emballage recyclable.
- ▶ Enrichies en Aloé Vera et provitamine B5.
- ▶ Lingettes imprégnées d'une solution nettoyante sans rinçage.
- ▶ Idéales pour la toilette de toutes les peaux, mêmes les plus sensibles.
- ▶ La formule contient 98 % d'ingrédients d'origine naturelle.
- ▶ Tolérance testée sous contrôle dermatologique.
- ▶ Parfum frais.



1 flow-pack de 80 lingettes

17 11 005 001

## LINGETTE NETTOYANTE CORPORELLE

Lingettes à utiliser sans rinçage à tout moment de la journée pour une sensation de propreté et de fraîcheur.

- ▶ Formulé pour un usage externe sans rinçage.
- ▶ Efficace en toute circonstance.
- ▶ Nettoie et rafraîchit.
- ▶ Discret, au format pocket.
- ▶ Dimensions : L. 25,5 x l. 12,5 cm

Composition :

Aqua, Benzalkonium chloride.



1 boîte de 250

17 11 010 001

## SOLUTION SANYRÈNE

- ▶ Composition exclusive à base de glycérides hyperoxygénés d'acides gras essentiels (60 % d'acide linoléique) et de tocophérols (vitamine E).
- ▶ Réduit de moitié le risque d'escarres. (Études GIPPS Journal of woundcare Fev 2005)
- ▶ Préserve l'oxygénation tissulaire à l'appui.
- ▶ Accroît la résistance de la peau.
- ▶ Accélère le renouvellement cellulaire du stratum corneum.
- ▶ Diminue le score clinique de sécheresse cutanée.

Ⓢ DM Classe I



1 1 flacon de 50 ml 13 19 003 000

2 1 flacon de 10 ml 13 19 004 000

## FILM PROTECTEUR CUTANÉ NON IRRITANT EN SPRAY 3M™ CAVILON™ NSBF (11)

- ▶ Protège la peau saine ou lésée des agressions liées aux selles et aux urines (Dermite Associée à l'incontinence, érythème fessier).
- ▶ Protège également les zones péristomiales ou périlésionnelles des agents irritants (effluents corporels, exsudats, sueur, adhésifs).
- ▶ Formulation sans alcool, ne pique pas et sèche rapidement pour former un écran transparent et respirant sur la peau.
- ▶ Soins indolores même sur peau lésée.
- ▶ Evite la macération, laisse respirer la peau.

Ⓢ DM Classe I

solventum



1 spray de 28 ml

13 07 008 000

(11) Voir mention complète à la fin du catalogue.

**TALC DOUCEUR**

- ▶ Propriétés absorbantes et adoucissantes, aide à réduire les frottements et les rougeurs.
- ▶ Laisse un film protecteur sur la peau et procure un effet apaisant.
- ▶ Absorbe l'humidité et laisse la peau douce et souple, les sensations d'inconfort sont diminuées.



1 flacon de 100 g 19 03 530 000

**CRÈME PROTECTRICE**

- ▶ Prévient l'apparition des rougeurs et apaise les sensations d'inconfort au niveau du siège.
- ▶ Traite et prévient toutes les lésions cutanées.
- ▶ Hypoallergénique, utilisation possible sur le corps et le visage dès la naissance.



1 tube de 100 ml 19 03 522 000

**COLD CREAM**

- ▶ Soin nourrissant et protecteur des peaux sèches, déshydratées ou sensibles.
- ▶ Propriétés apaisantes, nourrissantes et protectrices.
- ▶ Utilisation visage et corps dès la naissance.



1 tube de 50 ml 19 03 365 000

**VASELINE**

- ▶ Protège les couches superficielles de l'épiderme des agressions extérieures (vent, froid, soleil) et renforce la barrière cutanée.

1 tube de 50 ml 19 13 004 000  
1 tube de 100 ml 19 13 003 000**HUILE DE MASSAGE ET DE SOIN****Soin de prévention, surveillance des points d'appui par effleurage.**

- ▶ Peut être utilisée pour des massages classiques mais également pour la surveillance des points d'appui lors de la réalisation des soins d'effleurage.
- ▶ Aide à reformer le film hydrolipidique de la peau, et la laisse douce et souple.
- ▶ Aspect incolore facilitant la recherche des rougeurs.
- ▶ Formulée pour les peaux sensibles.
- ▶ Enrichie en huile d'amande douce, composée à 98% d'ingrédients d'origine naturelle.
- ▶ Utilisation possible à partir de l'âge de 3 ans.
- ▶ Testée sous contrôle dermatologique.
- ▶ Flacon équipé d'un réducteur : limite l'écoulement du produit pour une utilisation plus hygiénique et économique.



1



2

1 1 flacon de 50 ml avec réducteur 19 03 360 000  
2 1 flacon pompe de 50 ml 19 03 361 000**LOTION ASSÉCHANTE SENSIMYL****Enrichie en actifs ciblés pour assainir la zone irritée et rétablir l'équilibre de la flore cutanée.**

- ▶ Assèche la peau après 6 jours d'utilisation et réduit les sensations de grattage.

**Renforce l'équilibre cutané de la peau grâce à son trio d'oligo-éléments :**

- Le cuivre qui renforce la barrière cutanée,
- Le zinc qui favorise la cicatrisation,
- Le manganèse qui stimule les défenses naturelles.
- ▶ Enrichie en microparticules d'argent qui assainissent, en prébiotiques qui stimulent et renforcent les bons micro-organismes et en microcristalline cellulosique pour son action asséchante.
- ▶ Ne colore pas la peau, ne tâche pas.
- ▶ Testée sous contrôle dermatologique et pédiatrique.



1 flacon de 100 ml 19 03 362 000

**SOLUTION SANS RINÇAGE**

- ▶ Nettoie le visage et le corps tout en douceur. Idéale pour les personnes alitées ou dépendantes.



1 flacon de 500 ml 19 05 011 000

## BOUCHON DE NEZ

- ▶ Bouchon nasal qui diffuse un agréable parfum mentholé en neutralisant efficacement les mauvaises odeurs lors des soins aux patients, du traitement des plaies ou de tout acte médical.
- ▶ Utilisation recommandée jusqu'à 1 heure et au maximum 8 heures.
- ▶ Sans PVC, sans latex, sans phtalates et sans allergènes.
- ▶ Transparent pour une invisibilité optimale.

**NOUVEAU**

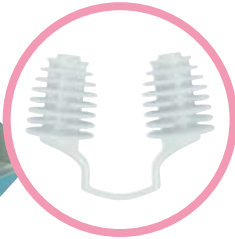

1 boîte de 100 15 32 005 001

## CARRÉ D'ESSUYAGE EN AIRLAID GAUFRÉ

- ▶ Offre une capacité d'absorption maximale.
- ▶ Ne peluche pas.
- ▶ Peut être utilisé pour la toilette du patient ou pour l'essuyage des surfaces.
- ▶ Grammage de 50 g/m<sup>2</sup>.
- ▶ Sans latex, à usage unique.
- ✂ Dimensions : L. 29 x l. 38 cm



12 sachets de 60 13 01 043 002

## SAVON CORPS ET CHEVEUX

- ▶ Savon doux pour le corps et les cheveux.
- ▶ Produit 2 en 1 pour un usage quotidien, facile d'utilisation.
- ▶ Incolore et sans parfum.
- ▶ Testé dermatologiquement.



1 flacon pompe de 500 ml 19 03 446 000  
6 flacons pompe de 500 ml 19 03 442 002

## MOUSSE DE TOILETTE SANS RINÇAGE

Produit de nettoyage doux et efficace, excellente alternative au lavage classique à l'eau et au savon.

- ▶ Adaptée aux peaux sensibles et idéale pour les patients alités.
- ▶ Pouvoir nettoyant très efficace grâce à la micro-mousse.
- ▶ Facile d'application, se retire avec un gant de toilette sec ou une serviette.
- ▶ Contient des ingrédients nourrissants destinés aux peaux sensibles.
- ▶ Incolore, légèrement parfumée.



1 flacon de 400 ml 19 03 449 000  
6 flacons de 400 ml 19 03 449 002

## POMMADE AU ZINC

- ▶ Idéale pour les peaux nécessitant un soin de barrière.
- ▶ Fournit une barrière protectrice à la peau jusqu'à 8 heures.
- ▶ Dosée à 20% d'oxyde de zinc, reconnu pour ses propriétés antiseptiques et apaisantes.
- ▶ Laisse une fine barrière sur la peau, peut être utilisée sur les bords d'une plaie pour garder la peau sèche.
- ▶ Incolore, sans parfum.



1 tube de 100 ml 19 03 448 001  
12 tubes de 100 ml 19 03 448 002

## LOTION POUR LE CORPS SANS PARFUM 14% LIPIDES

- ▶ Lotion hydratante pour le corps adaptée au quotidien des peaux normales à sèches.
- ▶ Peut être utilisée pour les mains, le corps et le visage.
- ▶ Facilement absorbée, non grasse.
- ▶ Contient des agents nourrissants.
- ▶ Couverte par le label Asthma Allergy, minimise les risques de réaction allergiques.



1 flacon pompe de 500 ml 19 03 444 000  
6 flacons pompe de 500 ml 19 03 444 002

## GANT DE TOILETTE JETABLE



1 Mollétonnés	L. 15 x l. 22,5 cm	15 sachets de 50	14 24 060 002
2 Plastifiés	L. 16 x l. 22 cm	20 sachets de 50	14 24 064 002
3 Mollétonnés	L. 16,5 x l. 23 cm	20 sachets de 50	14 24 061 002

## LOTION LAVANTE PARFUMÉE SANS RINÇAGE

- ▶ Lotion lavante douce et efficace.
- ▶ Adaptée aux peaux sensibles, idéale pour les patients alités ou souffrants de DAI (Dermatite associée à l'incontinence).
- ▶ Composée d'ingrédients nourrissants et soignants qui adoucissent la peau et réduisent les irritations.
- ▶ Facile à appliquer, la lotion se retire avec un gant sec ou une serviette.



1 flacon pompe de 500 ml 19 03 443 000  
6 flacons pompe de 500 ml 19 03 443 002



**NOUVEAU**

**swash**  
simply smile

## BONNET DE SHAMPOING SWASH

- ▶ Destiné au lavage des cheveux des patients alités.
- ▶ Imprégné d'une lotion au pH neutre.
- ▶ Utilisable à température ambiante ou réchauffée pour plus de confort.
- ▶ Usage unique.

Ø 30 cm - À l'unité

- 1 Sans parfum 19 03 385 000
- 2 Parfum orange 19 03 386 000



## LINGETTE CORPORELLE SWASH

- ▶ Lingette conçue pour fournir une toilette corporelle complète sans rinçage.
- ▶ Imbibée d'une lotion spéciale qui nettoie et nourrit la peau.
- ▶ Utilisable à température ambiante ou réchauffée pour plus de confort.
- ▶ pH neutre.

L. 20 x 1,20 cm - 1 sachet de 8

- 1 Sans parfum 14 07 030 001
- 2 Parfum orange 14 07 031 001
- 3 Parfum vert 14 07 032 001



## LINGETTE NETTOYANTE SWASH

- ▶ Cette lingette nettoyante est conçue pour un nettoyage fréquent d'une zone souillée.
- ▶ Destinée à la toilette primaire des patients incontinents et ou alités.
- ▶ La lotion contient un ingrédient apaisant qui est doux pour la peau.
- ▶ Utilisable à température ambiante ou réchauffée pour plus de confort.
- ▶ pH neutre.

L. 30 x 1,20 cm

- 1 sachet de 24 Parfum jojoba 14 07 034 001
- 1 sachet de 48 Parfum jojoba 14 07 035 001
- 1 sachet de 48 Sans parfum 14 07 033 001



## LINGETTE IMPRÉGNÉE XL AMD

- ▶ Lingette spécialement conçue pour prendre soin des peaux délicates.
- ▶ Contient de la glycérine, du panthénoï, de la camomille et de l'aloé Vera.
- ▶ Distribution facile et couvercle refermable.
- ▶ Dimensions : L. 22 x 1,20 cm



16 sachets de 54 14 07 025 002

## GANT DE TOILETTE AMD

- ▶ Gants de toilette en non tissé molletonné, doux, jetable après utilisation.
- ▶ Composition : 100 % polyester.
- ▶ Dimensions : L. 23 x 1,15 cm



20 sachets de 50 14 24 080 002

## CARRÉ DE TOILETTE AMD

- ▶ Carré ultra absorbant préconisé pour la toilette.
- ▶ Extra doux au toucher, gaufré et très résistant à l'état humide comme à l'état sec.
- ▶ Dimensions : L. 30 x 1,30 cm



44 sachets de 50 14 24 081 002



## GANT DE TOILETTE JOLETI\*

Adapté aux tâches simples d'hygiène jusqu'à la toilette complète du patient.

- ▶ Très absorbant et doux.
- ▶ 100 % polyester soudé sur les bords.
- ▶ Non irritant pour la peau.
- ▶ Hypoallergénique, sans latex.
- ▶ 70g/m<sup>2</sup>.

Dimensions : L. 23 x l. 16 cm

\* Produit réservé exclusivement à un usage professionnel.



joleti

1 sachet de 50 14 24 013 011  
1 sachet de 100 14 24 002 011

## CARRÉ DE SOIN ET D'ESSUYAGE

▶ Matière très absorbante, résistante et douce, ne peluche pas et peut être essorée plusieurs fois.

Dimensions : L. 40 x l. 30 cm



Carré de soin de 80 g/m<sup>2</sup> 12 sachets de 40 13 01 051 002

## GANT DE TOILETTE DR.HELEWA

- ▶ Gants ultra-doux humides pour la toilette quotidienne sans rinçage, imprégnés sur les deux faces d'une lotion nettoyante, hydratante et protectrice.
- ▶ Idéal dans les cas d'alitement, d'incontinence, de dépendance.
- ▶ Hypoallergénique et testée dermatologiquement.
- ▶ Film plastique interne, barrière pour une hygiène «infection control».
- ▶ Sans savon et sans alcool.
- ▶ Pas besoin de rincer ni sécher.
- ▶ Réchauffable au micro-onde pour plus de confort.
- ▶ Gant non-tissé : 90 g/m<sup>2</sup>, gaufré 3D, 40% viscose, 60% PET, doublé d'un film PE.

Composition :

Aqua, Disodium Cocoamphodiacetate, Glycerin, Phenoxyethanol, Parfum, Allantoin, Benzoic Acid, Panthenol, Dehydroacetic Acid, Tocopheryl Acetate, Polyaminopropyl Biguanide, Ethylhexylglycerin, Chamomilla Recutita Extract, Aloe Barbadensis Gel, Simethicone.



dr.helewa

1 sachet de 12 14 24 050 001

## GANT POUR SHAMPOING DR.HELEWA

- ▶ Gants ultra-doux humides pour le shampoing quotidien sans rinçage, imprégnés sur les deux faces d'une lotion shampoing.
- ▶ Idéal dans les cas d'alitement, de dépendance.
- ▶ Hypoallergénique et testée dermatologiquement.
- ▶ Film plastique interne, barrière pour une hygiène «infection control».
- ▶ Sans savon et sans alcool.
- ▶ Pas besoin de rincer ni sécher.
- ▶ Réchauffable au micro-onde pour plus de confort.
- ▶ Gant non-tissé : 90 g/m<sup>2</sup>, gaufré 3D, 40% viscose, 60% PET, doublé d'un film PE.

Composition :

Aqua, Propylene Glycol, Disodium Cocoamphodiacetate, Phenoxyethanol, Caprylyl Capryl Glucoside, Parfum, Benzoic Acid, Panthenol, Dehydroacetic Acid, Allantoin, Tocopheryl Acetate, Polyaminopropyl Biguanide, Ethylhexylglycerin, Chamomilla Recutita Flower Extract, Aloe Barbadensis Leaf Extract, Simethicone.



dr.helewa

1 sachet de 12 14 24 051 001

## CARRÉ DE SOIN SERENITY CARE

NOUVEAU

- ▶ Matière très absorbante, résistante et douce, ne peluche pas et peut être essorée plusieurs fois.
- ▶ Dimensions : L. 38 x l. 32 cm



55 g/m<sup>2</sup> 20 sachets de 50

13 01 052 002

## GANT DE TOILETTE AQUA® SHAMPOO

- ▶ Conçu pour le shampoing sans rinçage des patients alités, incontinents ou dépendants.
- ▶ Prêt à l'emploi.
- ▶ Non tissé en « nid d'abeille » ultra-doux et résistant.
- ▶ Peut être utilisé par les aides-soignantes, les aides à domicile ou les familles.
- ▶ Réchauffable pour plus de confort.



1 sachet de 12 14 24 045 011

## GANT PRÉ-IMPRÉGNÉ SOLUTION NETTOYANTE AQUA®

- ▶ Pré-imbibé d'une lotion lavante, pour la toilette sans rinçage.
- ▶ Pour les patients alités, incontinents ou dépendants.
- ▶ Non tissé en « nid d'abeille » ultra-doux et résistant.
- ▶ Réchauffable pour plus de confort.



1 sachet de 12 14 24 021 011

## GANTS DE TOILETTE À USAGE UNIQUE

- ▶ En molleton, grammage 75 g/m<sup>2</sup>.
- ▶ Tissu doux, non pelucheux.
- ▶ 100% recyclable.
- ▶ Dimensions : L. 22 x l. 15 cm



1 sachet de 50 14 24 038 011

## GANT DE TOILETTE

- ▶ Tissu éponge 100 % coton, 400 g/m<sup>2</sup> avec liteaux.
- ▶ Gant avec attache.
- ▶ Lavable en machine à 60 °C.



Gants de 40 g/m <sup>2</sup>	L. 23x l. 15 cm	10 paquets de 100	14 24 032 062
Gants de 48 g/m <sup>2</sup>	L. 23x l. 15 cm	20 sachets de 100	14 24 007 012
Gants plastifiés de 50 g/m <sup>2</sup>	L. 23x l. 15 cm	20 paquets de 60	14 24 033 002
Gants de 75 g/m <sup>2</sup>	L. 21x l. 14 cm	20 paquets de 50	14 24 027 012
Gants de 75 g/m <sup>2</sup>	L. 22x l. 15 cm	20 paquets de 50	14 24 008 012



## SAVON SURGRAS NEUTRADERM Dermo PROTECT

- ▶ Renforce la barrière cutanée, nettoie la peau en douceur sans l'agresser et se rince facilement.
- ▶ Apaise la peau et la protège des effets desséchant du calcaire.
- ▶ Enrichie d'un actif naturel breveté, l'Active Oligo Complex, il apaise, reminéralise et restructure la peau.
- ▶ Issu de l'eau d'Iroise et fortement concentré en minéraux et oligo-éléments, il restaure la barrière cutanée et maintient l'équilibre microbien de la peau.



1 pain de 200 g 19 03 542 000

## CRÈME DE DOUCHE RELIPIDANTE NEUTRADERM RELIPID+

- ▶ Nettoie la peau en douceur, apaise les démangeaisons, les sensations d'inconfort et les irritations.
- ▶ La forte concentration en actifs surgraisants et protecteurs permet d'hydrater la peau dès la douche.
- ▶ Application pour visage et corps.
- ▶ Testé sous contrôle dermatologique.



1 tube de 200 ml 19 03 371 000

## BAUME RELIPIDANT NEUTRADERM RELIPID+

- ▶ Favorise la réparation de la barrière cutanée.
- ▶ Permet à la peau de retrouver son confort.
- ▶ Efficace dès la 1ère utilisation, pénètre rapidement.
- ▶ Testé sous contrôle dermatologique.



1 tube de 200 ml 19 03 367 000

## STICK LÈVRES PRO INTENSE LAINO

Alliant cire d'abeille et beurre de karité dans la pure tradition méditerranéenne.

- ▶ Nourrit et répare.
- ▶ Sans parabène, ni phénoxyethanol.
- ▶ Riche en actifs favorisant l'hydratation.
- ▶ Peut être utilisé au quotidien.



1 stick de 4 g 19 03 518 000

## CRÈME MAINS PRO INTENSE LAINO

Le meilleur des actifs méditerranéens à destination des peaux sèches à gercées.

- ▶ Soulage, répare et protège.
- ▶ Riche en cire d'abeille, beurre de karité et glycérine.
- ▶ 94 % d'ingrédients d'origine naturelle.
- ▶ Sans parabène, ni phénoxyethanol.
- ▶ Appliquer sur les mains et masser.



## GEL DOUCHE SURGRAS NEUTRADERM Dermo PROTECTEUR

- ▶ Un soin au quotidien pour toute la famille pour une peau plus confortable, nourrie et douce.
- ▶ Sa mousse onctueuse nettoie tout en douceur, se rince facilement et ne pique pas les yeux.
- ▶ Respecte le film hydrolipidique et renforce la barrière cutanée.
- ▶ Protège l'épiderme des effets desséchant du calcaire.



1 flacon pompe de 500 ml 19 03 539 000

## SHAMPOING EXTRA DOUX NEUTRADERM Dermo RESPECT

- ▶ Nettoie les cheveux efficacement tout en protégeant la fibre capillaire et le cuir chevelu, apaise les démangeaisons.
- ▶ Grâce à ses agents démêlants et antistatiques, les cheveux sont faciles à coiffer, plus souples et plus doux.
- ▶ Sa mousse légère se rince facilement et ne pique pas les yeux.



1 flacon pompe de 500 ml 19 03 541 000

1 tube de 50 ml 19 03 517 000

## HUILE LAVANTE RELIPIDANTE NEUTRADERM RELIPID+

- ▶ Nettoie la peau en douceur et préserve son film hydrolipidique.
- ▶ Protège des agressions extérieures et du dessèchement.
- ▶ La peau est apaisée, confortable et douce.
- ▶ Application pour le corps.
- ▶ Hypoallergénique, testé sous contrôle dermatologique.



1 flacon pompe de 400 ml 19 03 369 000



## GEL DOUCHE HYDRATANT LAINO

- ▶ Laino a sélectionné le meilleur du bassin méditerranéen pour formuler le Gel Douche hydratant.
- ▶ Formulé à la glycérine hydratante, il nettoie, hydrate et parfume la peau en douceur.
- ▶ Sans sulfate.
- ▶ Parfum : Pulpe pêche blanche bio.



1 tube de 200 ml 19 03 534 000

## SOIN NETTOYANT EXFOLIANT LAINO

- ▶ Nettoie et exfolie en douceur la peau.
- ▶ Les grains permettent d'éliminer les impuretés et les cellules mortes.
- ▶ Parfume la peau.
- ▶ Parfum : Grains de grenade bio



1 tube de 200 ml 19 03 563 000

## GEL DOUCHE SURGRAS LAINO

- ▶ Nettoie, hydrate et parfume la peau par ses notes gourmandes.
- ▶ Parfum : Abricot bio.



1 tube de 200 ml 19 03 535 000

## GEL DOUCHE 3 EN 1 LAINO

- ▶ Gel douche 3 en 1 : corps, cheveux et visage.
- ▶ Nettoie délicatement, hydrate et parfume la peau.



1 tube de 200 ml

1 Lavande	19 03 549 000
2 Citron vert	19 03 548 000
3 Agrumes bio	19 03 560 000

4 Thé vert bio	19 03 561 000
5 Monoï de TAHITI	19 03 562 000

## HUILE D'AMANDE DOUCE

Soin nourrissant adoucissant pour peaux sensibles et cuir chevelu fragilisé.

- ▶ Aide à renforcer la barrière cutanée.
- ▶ Laisse un fil protecteur sur la peau, la rend plus souple et plus douce.
- ▶ Apaise les sensations d'inconfort et de tiraillement.
- ▶ Les cheveux et la peau sont plus doux et plus souples.



1 flacon de 60 ml 19 03 366 000

## SAVON DE MARSEILLE LE COMPTOIR DU BAIN

- ▶ Savon liquide de Marseille, nettoie efficacement le corps et les mains tout en respectant la peau.
- ▶ Enrichie en huile d'olive, actif protecteur, laisse la peau douce et souple après usage.
- ▶ Formule composée à 98 % d'origine naturelle, sans huile de palme.
- ▶ Convient aux peaux sensibles et à un usage répété tout au long de la journée.
- ▶ Testé sous contrôle dermatologique.

1 flacon pompe de 1L

1 Sans parfum	19 05 406 000
2 Citron menthe	19 05 407 000
3 Vanille miel	19 05 408 000
4 Fleur d'oranger	19 05 409 000
5 Coquelicot	19 05 410 000
6 Aloe	19 05 411 000
7 Monoï	19 05 412 000
8 Beurre de karité	19 05 413 000

1 flacon pompe de 500 ml

1 Sans parfum	19 05 400 000
2 Citron menthe	19 05 401 000
3 Vanille miel	19 05 402 000
4 Fleur d'oranger	19 05 403 000
5 Coquelicot	19 05 404 000
6 Aloe	19 05 405 000



SELECTION LE COMPTOIR DU BAIN PRODUITS





FABRICATION FRANÇAISE

La SAVONNERIE de NYONS



Le lait d'ânesse est un savant mélange d'acides gras essentiels et d'actifs toniques dans une texture douce et protectrice.

Pour une sensation de bien-être au quotidien...

Il booste l'immunité et les défenses naturelles contre toutes les agressions.

### COFFRET LAIT D'ÂNESSE BIO

- Coffret contenant un savon au beurre de karité BIO et au lait d'ânesse BIO 100 g, une crème pour les mains au lait d'ânesse BIO 75 ml et un lait pour le corps au lait d'ânesse BIO 200 ml.



19 03 346 000

### CRÈME VISAGE AU LAIT D'ÂNESSE BIO

- Soin d'exception idéal pour prévenir la sécheresse et les irritations de la peau.
- Cette crème est un véritable trésor de beauté pour le visage.
- Utilisation quotidienne.
- Sur visage propre, appliquez matin et soir en évitant le contour des yeux.

**Composition :**

Aqua (water), Isopropyl Myristate, Vitis Vinifera (grape) Seed Oil, Butyrospermum Parkii (shea) Butter, Cetyl Alcohol, Glycerol Stearate, Peg-100 Stearate, Donkey Milk\*, Argania Spinosa Kernel Oil\*, Oenothera Biennis (evening Primrose) Oil, Cocos Nucifera (coconut) Oil, Glycerin, Sorbitol, Benzyl Alcohol, Parfum (fragrance), Polyacrylamide, Cetearyl Alcohol, Xanthan Gum, C13-14 Isoparaffin, Sodium Pca, Ethylhexylglycerin, Sodium Benzoate, Citric Acid, Ceteareth-33, Tocopheryl Acetate, Potassium Sorbate, Laureth-7, Helianthus Annuus (sunflower) Seed Oil, Rosmarinus Officinalis (rosemary) Leaf Extract, Coumarin, Citronellol, Alpha-Isomethyl Ionone, Linalool, Anise Alcohol, Hydroxycitronellal, Citral  
\* Ingrédient issu de l'Agriculture Biologique

1 1 pot de 40 ml

19 05 206 000

### GEL DOUCHE AU LAIT D'ÂNESSE BIO

- Utilisation quotidienne.
- Appliquer sur peau mouillée et faites mousser.
- Rincer soigneusement à l'eau claire.
- Compléter le soin avec le lait corporel au lait d'ânesse BIO.

**Composition :**

Aqua (water), Sodium Laureth Sulfate, Sodium Chloride, Parfum (fragrance), Donkey Milk\*, Butyrospermum Parkii (shea) Butter Extract, Peg-4 Rapeseedamide, Cocamidopropyl Betaine, Dmdm Hydantoin, Styrene/acrylates Copolymer, Xanthan Gum, Polysorbate 80, Citric Acid, Butylene Glycol, Iodopropynyl Butylcarbamate, Sodium Lauryl Sulfate, Benzyl Alcohol, Coumarin, Citronellol, Alpha-Isomethyl Ionone, Linalool.  
\* Ingrédient issu de l'agriculture biologique.

2 1 flacon de 250 ml

19 05 203 000

### SAVON AU LAIT D'ÂNESSE BIO

- Savon aux propriétés très riches en vitamines, en minéraux et oligo-éléments.
- Enrichi au beurre de karité BIO, ce savon laisse la peau douce et délicatement parfumée.
- Utilisation quotidienne.
- Faites mousser le savon sur le visage, le corps ou les mains avant de l'appliquer.
- Rincez à l'eau claire.

**Composition :**

Sodium Palmate, Sodium Palm Kernelate, Aqua (water), Parfum (fragrance), Palm Kernel Acid, Butyrospermum Parkii (shea) Butter\*, Donkey Milk\*, Glycerin, Sodium Chloride, Zea Mays Starch\*, Tetrasodium Edta, Tetrasodium Etidronate, Benzyl Alcohol, Coumarin, Citronellol, Alpha-Isomethyl Ionone, Linalool.  
\* Ingrédient issu de l'Agriculture biologique.

3 1 pain de 100 g

19 05 200 000

### CRÈME PIEDS AU LAIT D'ÂNESSE BIO

- Idéal pour prévenir la sécheresse et les irritations de la peau.
- Utilisation quotidienne.

**Composition :**

Aqua (water), Butyrospermum Parkii (shea) Butter, Vitis Vinifera (grape) Seed Oil, Glycerin, Cetearyl Alcohol, Cetyl Alcohol, Cocos Nucifera (coconut) Oil, Glycerol Stearate, Peg-100 Stearate, Donkey Milk\*, Argania Spinosa Kernel Oil\*, Oenothera Biennis (evening Primrose) Oil, Aesculus Hippocastanum (horse Chestnut) Seed Extract, Ceteareth-33, Benzyl Alcohol, Citrus Limon Peel Oil, Parfum (fragrance), Sorbitol, Polyacrylamide, Xanthan Gum, C13-14 Isoparaffin, Sodium Benzoate, Citric Acid, Tocopheryl Acetate, Potassium Sorbate, Laureth-7, Helianthus Annuus (sunflower) Seed Oil, Menthol, Rosmarinus Officinalis (rosemary) Leaf Extract, Coumarin, Citronellol, Alpha-Isomethyl Ionone, Linalool, Anise Alcohol, Hydroxycitronellal, Citral.  
\* Ingrédient issu de l'agriculture biologique

4 1 tube de 75 ml

19 05 205 000

### LAIT CORPOREL AU LAIT D'ÂNESSE BIO

- Pénètre facilement pour adoucir la peau.
- Utilisation quotidienne.
- Sur peau humide et nettoyée, faire pénétrer le lait corporel par petits massages réguliers.

**Composition :**

Aqua (water), Vitis Vinifera (grape) Seed Oil, Isopropyl Myristate, Butyrospermum Parkii (shea) Butter, Glycerin, Glycerol Stearate, Peg-100 Stearate, Parfum (fragrance), Donkey Milk\*, Argania Spinosa Kernel Oil\*, Cocos Nucifera (coconut) Oil, Oenothera Biennis (evening Primrose) Oil, Benzyl Alcohol, Sorbitol, Polyacrylamide, Cetearyl Alcohol, C13-14 Isoparaffin, Xanthan Gum, Sodium Pca, Ethylhexylglycerin, Sodium Benzoate, Citric Acid, Ceteareth-33, Tocopheryl Acetate, Laureth-7, Potassium Sorbate, Helianthus Annuus (sunflower) Seed Oil, Rosmarinus Officinalis (rosemary) Leaf Extract, Coumarin, Citronellol, Alpha-Isomethyl Ionone, Linalool, Anise Alcohol, Hydroxycitronellal, Citral.  
\* Ingrédient issu de l'agriculture biologique

5 1 flacon pompe de 200 ml

19 05 201 000

### SHAMPOING AU LAIT D'ÂNESSE BIO

- Rythme idéal : deux lavages par semaine.
- Appliquer une noisette de produit sur cheveux mouillés.
- Faire mousser et masser le cuir chevelu.
- Rincer abondamment à l'eau tiède.

**Composition :**

Aqua (water), Sodium Laureth Sulfate, Glycerin, Cocamidopropyl Betaine, Peg-4 Rapeseedamide, Donkey Milk\*, Parfum (fragrance), Styrene/acrylates Copolymer, Sodium Chloride, Dmdm Hydantoin, Polysorbate 80, Polyquaternium-10, Xanthan Gum, Butyrospermum Parkii (shea) Butter Extract, Citric Acid, Cocamide Mea, Glycol Stearate, Butylene Glycol, Sodium Lauryl Sulfate, Iodopropynyl Butylcarbamate, Benzyl Alcohol, Coumarin, Citronellol, Alpha-Isomethyl Ionone, Linalool.  
\* Ingrédient issu de l'agriculture biologique

6 1 flacon de 250 ml

19 05 202 000

### CRÈME MAINS AU LAIT D'ÂNESSE BIO

- Nourrit, protège et adoucit les mains grâce à ses propriétés très riches en vitamines, en minéraux et oligo-éléments.
- Utilisation quotidienne.
- Déposer la quantité d'une noix de crème sur la pomme de la main, préalablement nettoyée, et faire pénétrer par légers massages.

**Composition :**

Aqua (water), Vitis Vinifera (grape) Seed Oil, Glycerin, Cetearyl Alcohol, Isopropyl Myristate, Cetyl Alcohol, Butyrospermum Parkii (shea) Butter, Donkey Milk\*, Argania Spinosa Kernel Oil\*, Cocos Nucifera (coconut) Oil, Oenothera Biennis (evening Primrose) Oil, Glycerol Stearate, Peg-100 Stearate, Ceteareth-33, Parfum (fragrance), Benzyl Alcohol, Sorbitol, Polyacrylamide, Xanthan Gum, Sodium Pca, C13-14 Isoparaffin, Ethylhexylglycerin, Sodium Benzoate, Citric Acid, Tocopheryl Acetate, Potassium Sorbate, Laureth-7, Helianthus Annuus (sunflower) Seed Oil, Rosmarinus Officinalis Leaf (rosemary) Extract, Coumarin, Citronellol, Alpha-Isomethyl Ionone, Linalool, Anise Alcohol, Hydroxycitronellal, Citral.  
\* Ingrédient issu de l'agriculture biologique

7 1 tube de 75 ml

19 05 204 000



L'aloë vera BIO est un véritable concentré de nutriments et de vitamines aux propriétés hydratantes et apaisantes.

## GEL DOUCHE À L'ALOE VERA BIO

- Pour une peau à la fois nettoyée, nourrie et adoucie.
- Utilisation quotidienne.
- Appliquer sur peau mouillée et faites mousser.
- Rincer soigneusement à l'eau claire.
- Compléter votre soin avec le lait corporel.

### Composition :

Aqua, Sodium Laureth Sulfate, Sodium Chloride, Decyl Glucoside, Aloe Barbadensis Leaf Extract\*, Glycerin, Peg-4 Rapeseedamide, Benzyl Alcohol, Parfum (fragrance), Cocamidopropyl Betaine, Styrene/acrylates Copolymer, Coco-glucoside, Citric Acid, Benzoic Acid, Potassium Sorbate, Sodium Benzoate.  
\* Ingrédient issu de l'agriculture biologique.

1 1 flacon de 250 ml

19 05 210 000

## LAIT CORPOREL À L'ALOE VERA BIO

- Appliqué régulièrement, protège la peau et lui redonne une souplesse naturelle en toutes circonstances.
- Utilisation quotidienne.
- Sur peau humide et nettoyée, faire pénétrer votre lait corporel par petits massages réguliers.
- A utiliser en complément du gel douche.

### Composition :

Aqua, Vitis Vinifera (grape) Seed Oil, Glycerin, Isopropyl Myristate, Butyrospermum Parkii (shea) Butter, Glyceryl Stearate, Cocos Nucifera (coconut) Oil, Aloe Barbadensis Leaf Extract\*, Argania Spinosa Kernel Oil, Oenothera Biennis (evening Primrose) Oil, Parfum (fragrance), Polyacrylamide, Benzyl Alcohol, Sorbitol, Cetearyl Alcohol, C13-14 Isoparaffin, Xanthan Gum, Sodium Pca, Ethylhexylglycerin, Sodium Benzoate, Ceteareth-33, Laureth-7, Citric Acid, Tocopheryl Acetate, Potassium Sorbate, Helianthus Annuus (sunflower) Seed Oil, Rosmarinus Officinalis (rosemary), Leaf Extract.  
\* Ingrédient issu de l'agriculture biologique

2 1 flacon pompe de 200 ml

19 05 211 000

## SAVON À L'ALOE VERA BIO

### Pain de savon dans une boîte métal au look vintage.

- Savon à l'aloë vera BIO, au beurre de karité BIO et à l'huile d'olive de Nyons.
- Idéal pour nettoyer la peau sensibilisée.
- Pour une peau sublimée et protégée pour la journée.

### Composition :

Sodium palmate, sodium palm kernelate, aqua (water), parfum (fragrance), palm kernel acid, aloë barbadensis leaf extract\*, butyrospermum parkii (shea) butter\*, olea europaea (olive) fruit oil, glycerin, zea mays starch, sodium chloride, tetrasodium glutamate diacetate, tetrasodium edta, tetrasodium etidronate, Cl 77288 (chromium oxide greens).  
\* Ingrédient issu de l'Agriculture Biologique.

5 1 pain de 100 g

19 05 244 000

## CRÈME MAINS À L'ALOE VERA BIO

- Apaise et procure une sensation de bien-être et de protection contre les agressions du quotidien.
- Utilisation quotidienne.
- Déposer la quantité d'une noix de crème sur la pomme de votre main, préalablement nettoyée, et faire pénétrer par légers massages.

### Composition :

Aqua (water), Zea Mays Oil, Glycerin, Butyrospermum Parkii (shea) Butter, Stearic Acid, Coco-caprylate/caprate, Glyceryl Stearate, Ceteareth-20, Polyacrylamide, Aloe Barbadensis Leaf Extract\*, Argania Spinosa Kernel Oil\*, Benzyl Alcohol, Parfum (fragrance), Ceteareth-12, Cetearyl Alcohol, C13-14 Isoparaffin, Ethylhexylglycerin, Laureth-7, Tocopheryl Acetate, Citric Acid, Potassium Sorbate, Sodium Benzoate.  
\* Ingrédient issu de l'agriculture biologique

3 1 tube de 75 ml

19 05 213 000

4 1 tube de 30 ml

19 05 215 000

## CRÈME VISAGE À L'ALOE VERA BIO

- Prévient la sécheresse et les irritations de la peau, lui donnant une texture plus pure, plus douce.
- Pour allier beauté de l'épiderme et plaisir des sensations.
- Utilisation quotidienne.
- Sur visage propre, appliquer matin et soir en évitant le contour des yeux.

### Composition :

Aqua, Isopropyl Myristate, Vitis Vinifera (grape) Seed Oil, Butyrospermum Parkii (shea) Butter, Glycerin, Cetyl Alcohol, Glyceryl Stearate, Peg-100 Stearate, Polyacrylamide, Cocos Nucifera (coconut) Oil, Aloe Barbadensis Leaf Extract\*, Argania Spinosa Kernel Oil, Oenothera Biennis (evening Primrose) Oil, Benzyl Alcohol, Sorbitol, C13-14 Isoparaffin, Cetearyl Alcohol, Parfum (fragrance), Xanthan Gum, Sodium Pca, Ethylhexylglycerin, Laureth-7, Sodium Benzoate, Citric Acid, Ceteareth-33, Tocopheryl Acetate, Potassium Sorbate, Helianthus Annuus (sunflower) Seed Oil, Rosmarinus Officinalis (rosemary) Leaf Extract.  
\* Ingrédient issu de l'agriculture biologique

6 1 pot de 40 ml

19 05 214 000



L'huile d'Argan BIO est connue pour sa richesse en acides gras essentiels et en vitamine E, ce qui fait d'elle une huile très nourrissante aux propriétés antioxydantes.

Pour une sensation de bien-être au quotidien...

## CRÈME MAINS À L'HUILE D'ARGAN BIO

L'huile d'Argan BIO est connue pour sa richesse en acides gras essentiels et en vitamine E, ce qui fait d'elle une huile très nourrissante. Une application régulière vous promet une peau plus douce, plus nourrie et plus lisse.

- Crème mains à base d'huile d'argan BIO, d'huile d'onagre, de coprah et de pépins de raisin.
- Assouplit et prévient la sécheresse de la peau.

### Composition :

Aqua (water), Zea Mays Oil, Glycerin, Butyrospermum Parkii (shea) Butter, Stearic Acid, Coco-caprylate/caprates, Glyceryl Stearate, Ceteareth-20, Argania Spinosa Kernel Oil\*, Parfum (fragrance), Benzyl Alcohol, Ceteareth-12, Cetearyl Alcohol, Polyacrylamide, C13-14 Isoparaffin, Ethylhexylglycerin, Allantoin, Tocopheryl Acetate, Laureth-7, Citric Acid, Benzyl Salicylate, Hexyl Cinnamal, Citronellol, Alpha-Isomethyl Ionone, Hydroxycitronellal, Limonene.  
\* Ingrédient issu de l'agriculture biologique

- 1 1 tube de 75 ml **19 05 224 000**
- 2 1 tube de 30 ml **19 05 216 000**

## CRÈME VISAGE À L'HUILE D'ARGAN BIO

- Idéale pour assouplir et prévenir la sécheresse de la peau.
- Non grasse, elle pénètre rapidement.
- Utilisation quotidienne.
- Sur visage propre, appliquez matin et soir en évitant le contour des yeux.

### Composition :

Aqua (water), Isopropyl Myristate, Vitis Vinifera (grape) Seed Oil, Butyrospermum Parkii (shea) Butter, Cetyl Alcohol, Glyceryl Stearate, Peg-100 Stearate, Argania Spinosa Kernel Oil\*, Cocos Nucifera (coconut) Oil, Oenothera Biennis (evening Primrose) Oil, Glycerin, Sorbitol, Benzyl Alcohol, Parfum (fragrance), Polyacrylamide, Cetearyl Alcohol, Xanthan Gum, C13-14 Isoparaffin, Sodium Pca, Ethylhexylglycerin, Sodium Benzoate, Citric Acid, Ceteareth-33, Tocopheryl Acetate, Potassium Sorbate, Laureth-7, Helianthus Annuus (sunflower) Seed Oil, Rosmarinus Officinalis (rosemary) Leaf Extract, Benzyl Salicylate, Hexyl Cinnamal, Citronellol, Alpha-Isomethyl Ionone, Hydroxycitronellal, Limonene.  
\* Ingrédient issu de l'agriculture biologique

- 3 1 pot de 40 ml **19 05 226 000**

## CRÈME DE SAVON À L'HUILE D'ARGAN BIO

- Crème à base d'huile d'argan BIO, d'huile d'olive et de coprah.
- Lave la peau sans l'agresser, ni la dessécher.
- Naturellement glyciné, elle nettoie en douceur, très respectueuse des peaux sensibles.
- Les crèmes de savon sont très bien tolérées par tous les types de peau et sont beaucoup moins agressives et desséchantes que les tensio-actifs de synthèse.

### Composition :

Aqua (water), Potassium Cocoate, Glycerin, Parfum (fragrance), Potassium Oliviate, Argania Spinosa Kernel Oil\*, Cocos Nucifera (coconut) Oil, Olea Europaea (olive) Fruit Oil, Hydroxyethylcellulose, Tetrasodium Glutamate Diacetate, Potassium Hydroxide, Sodium Sulfate, Benzyl Alcohol.

\* Ingrédient issu de l'agriculture biologique

- 4 1 flacon pompe de 300 ml **19 05 225 000**

## SAVON À L'HUILE D'ARGAN BIO

Pain de savon dans sa boîte métal au look vintage.

- Enrichi au beurre de karité BIO, ce savon laisse votre peau douce et délicatement parfumée.
- Utilisation quotidienne.
- Faire mousser le savon sur le visage, le corps ou les mains avant de l'appliquer.
- Rincer à l'eau claire.

### Composition :

Sodium Palmate, Sodium Palm Kernelate, Aqua (water), Parfum (fragrance), Palm Kernel Acid, Argania Spinosa Kernel Oil\*, Butyrospermum Parkii (shea) Butter\*, Glycerin, Sodium Chloride, Tetrasodium Edta, Tetrasodium Etilidronate, Benzyl Salicylate, Hexyl Cinnamal, Citronellol, Alpha-Isomethyl Ionone.  
\* Ingrédient issu De l'agriculture Biologique

- 5 1 pain de 100 g **19 05 220 000**

## GEL DOUCHE À L'ARGAN BIO

- Utilisation quotidienne.
- Appliquer sur peau mouillée et faites mousser.
- Rincer soigneusement à l'eau claire.
- Compléter avec le lait corporel à l'huile d'argan bio.

### Composition :

Aqua (water), Sodium Laureth Sulfate, Parfum (fragrance), Argania Spinosa Kernel Extract\*, Peg-4 Rapeseedamide, Cocamidopropyl Betaine, Sodium Chloride, Dmdm Hydantoin, Citric Acid, Glycerin, Butylene Glycol, Iodopropynyl Butylcarbamate, Potassium Sorbate, Sodium Benzoate, Sodium Sulfate, Benzyl Salicylate, Hexyl Cinnamal, Citronellol, Alpha-Isomethyl Ionone, Ci 19140/yellow 5, Ci 14700/red 4, Ci 17200/red 33.  
\* Ingrédient issu de l'agriculture biologique

- 7 1 flacon de 250 ml **19 05 223 000**

## LAIT CORPOREL À L'HUILE D'ARGAN BIO

- Utilisation quotidienne.
- Sur peau humide et nettoyée, faire pénétrer votre lait corporel par petits massages réguliers.
- À utiliser en complément du gel douche à l'huile d'argan BIO.

### Composition :

Aqua (water), Vitis Vinifera (grape) Seed Oil, Isopropyl Myristate, Butyrospermum Parkii (shea) Butter, Glycerin, Glyceryl Stearate, Peg-100 Stearate, Parfum (fragrance), Argania Spinosa Kernel Oil\*, Cocos Nucifera (coconut) Oil, Oenothera Biennis (evening Primrose) Oil, Helianthus Annuus (sunflower) Seed Oil, Rosmarinus Officinalis (rosemary) Leaf Extract, Benzyl Alcohol, Sorbitol, Polyacrylamide, Cetearyl Alcohol, C13-14 Isoparaffin, Xanthan Gum, Sodium Pca, Ethylhexylglycerin, Sodium Benzoate, Citric Acid, Ceteareth-33, Tocopheryl Acetate, Laureth-7, Potassium Sorbate, Benzyl Salicylate, Hexyl Cinnamal, Citronellol, Alpha-Isomethyl Ionone, Hydroxycitronellal, Limonene, Linalool.  
\* Ingrédient issu de l'agriculture biologique

- 6 1 flacon pompe de 200 ml **19 05 221 000**

## SHAMPOING À L'ARGAN BIO

- Pour rendre les cheveux plus doux, plus soyeux, plus brillants et délicatement parfumés.
- Rythme idéal : deux lavages par semaine.
- Appliquer une noisette de produit sur cheveux mouillés.
- Faire mousser et masser le cuir chevelu.
- Rincer abondamment à l'eau tiède.

### Composition :

Aqua (water), Sodium Laureth Sulfate, Cocamidopropyl Betaine, Peg-4 Rapeseedamide, Glycerin, Argania Spinosa Kernel Extract\*, Parfum (fragrance), Sodium Chloride, Dmdm Hydantoin, Citric Acid, Polyquaternium-7, Butylene Glycol, Iodopropynyl Butylcarbamate, Sodium Benzoate, Potassium Sorbate, Sodium Sulfate, Benzyl Salicylate, Hexyl Cinnamal, Ci 19140/yellow 5, Ci 14700/red 4, Ci 16255, Ci 17200/red 33.  
\* Ingrédient issu de l'agriculture biologique

- 8 1 flacon de 250 ml **19 05 222 000**



## SAVON BOÎTE MÉTAL FLEUR DE COTON

Au beurre de karité bio et à l'huile d'olive de Nyons.

- ▶ Savon artisanal.
- ▶ Pour le corps ou les mains.
- ▶ Utilisation quotidienne.



Pain de 100 g

1 Motif chat noir/blanc	19 05 238 000
2 Motif chat persan	19 05 239 000
3 Motif chat roux	19 05 240 000

## SAVON BOÎTE MÉTAL ROSE

Au beurre de karité bio et à l'huile d'olive de Nyons.

- ▶ Laisse un doux parfum de rose sur la peau après utilisation.
- ▶ Pour le corps, le visage ou les mains.
- ▶ Utilisation quotidienne.



4 Motif chat blanc	19 05 243 000
5 Motif chaton	19 05 242 000
6 Motif chat sur un toit	19 05 241 000

## SAVON LIQUIDE

À l'huile d'olive et cuit au chaudron selon la méthode traditionnelle de Marseille.

- ▶ Respectueux des peaux sensibles.
- ▶ Minimum 97% d'ingrédients naturels.
- ▶ Sans parabène.
- ▶ Flacon de 500 ml.

Composition :

Aqua/water, potassium cocoate, glycerin, parfum/fragrance, potassium olivate, cocos nucifera (coconut) oil, olea europaea (olive) fruit oil, hydroxyethylcellulose, potassium hydroxide, tetrasodium glutamate diacetate, benzyl alcohol, coumarin, linalool.



1 Olive	19 05 228 000	3 Amande	19 05 230 000
2 Verveine	19 05 229 000		



### BROSSE À ONGLE EN BOIS

- ▶ Brosse à ongle en bois et fibres végétales.
- ▶ Forme ergonomique qui permet une bonne prise en main.
- Dimensions : L. 10 x l. 3,5 x P. 4 cm
- Poids : 30 g

1 18 03 468 000

### GANT DE MASSAGE ORTIE

- ▶ Ce gant améliore l'oxygénation de la peau, stimule la circulation sanguine et renouvelle les cellules de la peau.
- Dimensions : L. 21 x l. 11 cm
- Poids : 35 g

2 19 10 031 000

### ÉPONGE NATURELLE

- ▶ Idéale pour faire votre toilette avec une grande douceur.
- Dimensions : L. 9 x l. 8 x P. 11 cm
- Poids : 10 g

3 19 10 032 000

### ÉPONGE LOOFAH

- ▶ Peut être utilisée régulièrement pour exfolier l'épiderme et adoucir la peau en douceur.
- Dimensions : L. 12 x l. 6 cm
- Poids : 15 g

4 19 10 033 000

### POCHE À SAVON EN COTON

- ▶ Permet de récupérer les restes de savons.
- ▶ Il s'utilise comme une éponge moussante et développera la mousse.
- ▶ Effet gommant sur la peau.
- Dimensions : L. 14 x l. 11 cm
- Poids : 12 g

5 19 10 030 000

### PIERRE PONCE VOLCANIQUE

- ▶ S'utilise pour poncer les callosités des pieds, ainsi la peau des pieds est douce et débarrassée de ses rugosités.
- Dimensions : L. 7 x l. 10 x P. 3,5 cm
- Poids : 125 g

6 18 03 467 000

### BROSSE À CHEVEUX EN BOIS

- ▶ Brosse à cheveux en bois adaptée à tous les types de cheveux.
- Dimensions : L. 21 x l. 6 cm
- Poids : 70 g

7 19 39 010 000

### BROSSE DOS ÉPONGE LOOFAH

- ▶ La brosse pour le dos Loofah peut être utilisée régulièrement pour exfolier l'épiderme et adoucir la peau en douceur.
- Dimensions : L. 38 x l. 7 cm
- Poids : 85 g

8 19 10 034 000



## SAVON À L'HUILE D'ARGAN BIO

Savon enrichi en beurre de Karité BIO et en huile d'argan.

- ▶ Savon à l'huile d'argan réputé pour redonner élasticité et souplesse à la peau, et lutte contre les signes du vieillissement cutané.
- ▶ Délicatement parfumé à la senteur Argan.

1 pain de 100 g 19 05 249 000



## SAVON AUX ALGUES

Savon à l'algue rouge *Chondrus crispus* connue pour ses vertus hydratantes et assouplissantes.

- ▶ Enrichi en beurre de karité BIO et en huile d'olive de Nyons aux propriétés adoucissantes et protectrices.
- ▶ Savon livré dans son étui en carton décoré.

1 pain de 100 g 19 05 248 000

Adapté à tous types de peaux



## SAVON À L'ARGILE VERTE

Savon à l'argile verte Montmorillonite riche en sels minéraux et oligo-éléments, dotée d'une forte capacité d'absorption.

- ▶ Argile verte aux vertus purifiantes pour la peau.
- ▶ Enrichi en beurre de karité BIO et en huile d'olive de Nyons aux propriétés adoucissantes et protectrices.

1 pain de 100 g 19 05 247 000



## SAVON À L'ARGILE ROUGE

Savon à l'argile rouge (ou Illite), riche en oxyde de fer, redonne luminosité aux teints brouillés et atténue les petite rougeurs.

- ▶ Propriétés nettoyantes, absorbantes et matifiantes.
- ▶ Enrichi en beurre de karité BIO et en huile d'olive de Nyons aux propriétés adoucissantes et protectrices.

1 pain de 100 g 19 05 246 000



## SAVON LAIT D'ÂNESSE BIO AU BEURRE DE KARITÉ BIO

Idéal pour la toilette quotidienne.

- ▶ Savon au lait d'ânesse aux propriétés riches en vitamines, en minéraux et oligo-éléments protecteurs et nourrissants.
- ▶ Recommandé pour les peaux sèches à très sèches, mais utilisable pour tout type de peau.
- ▶ Enrichi en beurre de karité bio aux propriétés adoucissantes et protectrices ainsi qu'en huile d'olive de Nyons qui protège et hydrate la peau.

1 pain rond de 100 g 19 05 250 000



## SAVON LAIT DE BREBIS BIO AU BEURRE DE KARITÉ BIO

Un savon gras au lait de brebis.

- ▶ Savon enrichi au lait de brebis idéal pour un lavage en douceur, recommandé pour les peaux fragiles et sensibles.
- ▶ Le lait de brebis est reconnu pour ses propriétés grasses qui lui permettent une pénétration rapide et efficace dans la peau pour la protéger des agressions extérieures.
- ▶ Idéal contre l'acné, l'eczéma ou le psoriasis.

1 pain rond de 100 g 19 05 252 000



## SAVON À L'ARGILE BLANCHE

Savon à l'argile blanche (ou Kaolin), réputée pour son action purifiante, réparatrice et adoucissante.

- ▶ Enrichi en beurre de karité BIO et en huile d'olive de Nyons aux propriétés adoucissantes et protectrices.

1 pain de 100 g 19 05 245 000



## SAVON LAIT DE JUMENT BIO AU BEURRE DE KARITÉ BIO

Le savon au lait de jument bio idéal pour tout type de peau

- ▶ Savon enrichi au lait de jument reconnu pour ses vertus nourrissantes, cicatrisantes et apaisantes.
- ▶ Idéal pour les peaux délicates à tendance atopiques.

1 pain rond de 100 g 19 05 251 000



## SHAMPOING SOLIDE EN FORME D'OEUF

- ▶ Shampooing solide à l'aloë vera Bio.

1 pain de 100 g  
 Argile blanche 19 05 270 000  
 Argile verte 19 05 272 000  
 Huile d'Argan bio 19 05 273 000



## SAVON LAIT DE CHÈVRE BIO AU BEURRE DE KARITÉ BIO

Le savon au lait de chèvre idéal pour un lavage doux au quotidien.

- ▶ Savon au lait de chèvre aux propriétés purifiantes pour la peau.
- ▶ Adapté à tout type de peau.

1 pain rond de 100 g 19 05 253 000



## CRÈME MAINS LA BELLE PROVENCE

- ▶ Crème hydratante pour les mains au beurre de karité BIO.
- ▶ Apaise, calme et soulage les peaux tiraillées.
- ▶ Texture fine, ne laisse pas de film gras sur la peau.
- ▶ Utilisation quotidienne.

1	Amandier	19 05 263 000
2	Coquelicot	19 05 264 000
3	Lavande	19 05 261 000
4	Lys	19 05 266 000
5	Olivier	19 05 262 000
6	Orchidée	19 05 265 000
7	Rose	19 05 260 000



## SAVON DE MARSEILLE PARFUMÉ

Tout le plaisir du savon de Marseille parfumé aux huiles essentielles 100 % naturelles dans une collection en boîte métal au look vintage.

- ▶ Un savon cuit au chaudron, à l'ancienne et d'une qualité unique.
- ▶ À l'huile d'olive et aux huiles essentielles de cèdre, de citron, de lavandin, d'orange ou de verveine.
- ▶ Un savon de Marseille sans huile de palme, ni parfum chimique.
- ▶ Pain de 100 g.



Cèdre	19 05 099 000	Orange	19 05 103 000
Citron	19 05 102 000	Verveine	19 05 101 000
Lavandin	19 05 100 000		

## SAVON D'ALEP PREMIUM AU LAIT DE CHÈVRE - BIO

Soulage les démangeaisons, l'eczéma & le psoriasis, hydrate & nourrit intensément la peau, nettoie en douceur.

- ▶ Les savons Premium sont tous fabriqués à partir d'huiles végétales biologiques pour garantir la qualité supérieure des savons.
- ▶ Le lait de chèvre est un produit très prisé en cosmétiques, ses bienfaits sont si reconnus, qu'il fut l'un des produits de beauté favoris de Cléopâtre et de l'Impératrice Sissi.
- ▶ Le savon d'Alep Premium au lait de chèvre est recommandé pour les peaux normales, sèches, sensibles et à tendance atopique.
- ▶ Le crémeux du lait fait de lui le plus doux des savons d'Alep.

**Composition :**  
Sodium Oliviate, Aqua (water), Caprae Lac (lait de chèvre), Sodium Laurus Nobilate, Sodium Hydroxide.



1 pain de 125 g 19 05 105 000

## SAVON D'ALEP ROSE & OUD

Un grand parfum pour un grand savon dans une élégante boîte métal.

- ▶ Le Savon d'Alep parfumé à la Rose de Damas et au bois de Oud allie la douceur d'un savon ancestral et les fragrances de l'Orient.
- ▶ Spécialement formulé pour le visage et les peaux sensibles.
- ▶ Une spécialité unique au monde de notre Maître Savonnier.

**Composition :**  
Sodium Oliviate, Aqua (water), Parfum (frangrance), Sodium Laurus Nobilate, Sodium Hydroxide, Linalool, Limonene.



1 pain de 100 g 19 05 098 000

## SAVON D'ALEP EXTRA-DOUX

- ▶ Fabriqué à partir du cœur du savon d'Alep, élaboré avec des huiles de grande qualité.
- ▶ Destiné à toute la famille, pour un usage au quotidien.
- ▶ Recommandé pour tous types de peaux, même les plus fragiles.



1 pain de 125 g

19 05 115 000

## SAVON DE MARSEILLE PURE OLIVE

Destiné à la toilette quotidienne de toute la famille, pour une peau éclatante et saine.

- ▶ Le savon de Marseille est l'héritier direct du savon d'Alep.
- ▶ Sa douceur le prédispose aux peaux normales et sensibles.
- ▶ Nettoie et élimine les impuretés en douceur.
- ▶ Adoucit la peau.
- ▶ Pain de 200 g.

**Composition :**  
Sodium Oliviate, Aqua (water), Sodium Hydroxide.



1 Antique 19 05 106 000

2 BIO 19 05 107 000

## SAVON D'ALEP PREMIUM AUX 7 HUILES - BIO

Les savons Premium sont tous fabriqués à partir d'huiles végétales biologiques pour garantir la qualité supérieure des savons.

- ▶ Les 7 huiles utilisées (ricin, laurier, olive, amande douce, nigelle, tournesol et argan) sont toutes reconnues pour leurs bienfaits cosmétiques.
- ▶ Recommandé pour les peaux normales et sèches.
- ▶ Convient pour la toilette du visage et du corps.

**Composition :**  
Sodium Oliviate, Aqua (Water), Nigella Sativa Seed Oil, Helianthus Annuus (Sunflower) Seed Oil, Sodium Laurus Nobilate, Argania Spinosa Kernel Oil, Ricinus Communis (Castor) Seed Oil, Prunus Amygdalus Dulcis (Sweet Almond), Sodium Hydroxide.



1 pain de 125 g

19 05 104 000



### SAVONNETTE D'ALEP

Savonnette à 16% d'huile de baie de laurier.

- ▶ Savonnette élaborée à partir de coeur du savon d'Alep.
- ▶ Fabriquée avec des huiles 100% végétales.
- ▶ Savon destiné à la toilette quotidienne.

**Composition :**

Sodium Olivatate, Sodium Laurus Nobilate, Aqua (Water), Sodium Hydroxide.



1 1 pain de 125 g 19 05 093 000  
 2 1 présentoir de 16 savonnettes L. 18,5 x l. 13 x H. 10 cm 19 05 093 001

### SAVON D'ALEP 40% D'HUILE DE BAIE DE LAURIER

Un savon d'exception, rare de par sa très haute teneur en huile de baie de laurier.

- ▶ Très haute teneur en huile de baie de laurier qui confère à ce savon d'Alep des propriétés bienfaisantes reconnues par les dermatologues.
- ▶ Peut être utilisé pour la toilette quotidienne (visage, corps et cheveux).
- ▶ Pour les peaux à problèmes.

**Composition :**

Sodium Olivatate, Sodium Laurus Nobilate, Aqua (Water), Sodium Hydroxide



1 pain de 200 g 19 05 092 000

### SAVON D'ALEP TRADITION 1% D'HUILE DE BAIE DE LAURIER

Pour le quotidien des peaux normales à sensibles.

- ▶ Savon spécial, au temps de cuisson et d'affinage très lent. Résultat, un savon particulièrement doux, destiné au lavage du corps, du visage et des cheveux.
- ▶ C'est un savon spécial et un soin de beauté : il peut aussi s'utiliser en masque du visage, laissez poser une minute pour obtenir une peau nette.

**Composition :**

Sodium Olivatate, Aqua (Water), Sodium Laurus Nobilate, Sodium Hydroxide



1 pain de 200 g 19 05 090 000

### SAVON D'ALEP 25% D'HUILE DE BAIE DE LAURIER

Authentique savon d'Alep pour la toilette quotidienne.

- ▶ Composé de 25% d'huile de baie de laurier, une caractéristique qui lui permet de prendre soin des peaux les plus sensibles tout en douceur.
- ▶ Sans adjonction de conservateurs ni de colorants.
- ▶ Permet de laver et de nourrir la peau sans la dessécher en rétablissant le film hydrolipidique, soulage les tiraillements des peaux très sèches ou à problèmes.
- ▶ Effets antiseptiques et désinfectants permettant de purifier la peau.

**Composition :**

Sodium Olivatate, Sodium Laurus Nobilate, Aqua (Water), Sodium Hydroxide



1 pain de 190 g 19 05 091 000

### SHAMPOING SOLIDE

Shampooing solide naturel doux et non agressif.

- ▶ Shampooing solide naturel doux permettant d'espacez les shampoings.
- ▶ Non agressif et élimine radicalement les pellicules et démangeaisons du cuir chevelu.
- ▶ Fait l'objet d'un dépôt de brevet pour sa formule innovante.
- ▶ Convient à tous types de cheveux : normaux, gras ou secs.
- ▶ Formule extra-douce adaptée à toute la famille.

**Composition :**

Sodium Cocoyl Isethionate, Aqua (Water), Stearic Acid, Palmitic Acid, Olea Europaea (Olive) Fruit Oil, Cetyl Alcohol, Glycerin, Inulin, Sodium Olivatate, Parfum (Fragrance), Decyl Glucoside, Sodium Hydroxide



1 pain de 85 g 19 05 114 000

### SAVON D'ALEP SURGRAS

- ▶ Le Savon d'Alep Surgras se caractérise par un surgraissage avec de l'huile d'Olive ajoutée en excès.
- ▶ Destiné à la toilette quotidienne de la famille et est recommandé pour les peaux sèches, mures ou délicates.
- ▶ Nettoie & élimine les impuretés en douceur.
- ▶ Hydrate & adoucit la peau.

**Composition :**

Sodium Olivatate, Aqua (Water), Sodium Laurus Nobilate, Sodium Hydroxide.



1 pain de 200 g 19 05 113 000



## SAVON LIQUIDE D'ALEP AUTHENTIQUE TRADITION

- ▶ Destiné à la toilette quotidienne du visage & du corps.
- ▶ Sa texture onctueuse fond délicieusement sur la peau et produit une mousse légère.
- ▶ Recommandé pour les peaux sensibles & à problèmes
- ▶ Nettoie & élimine les impuretés en douceur
- ▶ Hydrate, apaise & adoucit la peau
- ▶ Pas de parabène, ni autre conservateur, ni SLS, ni EDTA, ni phtalate, ni formaldéhyde...

**Composition :**  
Aqua (Water), Potassium Oliviate, Glycerin, Potassium Laurus Nobilate, Potassium Hydroxide



1 flacon de 500 ml 19 05 096 000

## SAVON LIQUIDE D'ALEP PREMIUM 40% D'HUILE DE BAIE DE LAURIER BIO

- ▶ Destiné à la toilette quotidienne du visage & du corps.
- ▶ Sa texture onctueuse fond délicieusement sur la peau et produit une mousse légère.
- ▶ Recommandé pour les peaux sensibles & à problèmes.
- ▶ Nettoie & élimine les impuretés en douceur
- ▶ Hydrate, apaise & adoucit la peau
- ▶ Pas de parabène, ni autre conservateur, ni SLS, ni EDTA, ni phtalate, ni formaldéhyde...

**Composition :**  
Aqua (Water), Potassium Oliviate, Potassium Laurus Nobilate, Glycerin, Potassium Hydroxide.



1 flacon de 500 ml 19 05 095 000

## SAVON LIQUIDE D'ALEP PREMIUM TRADITION

Gel lavant pour la toilette de tout le corps.

- ▶ Pour la toilette quotidienne de toute la famille : mains, corps, visage.
- ▶ Pas de paraben ni autre conservateur, ni SLS, ni EDTA, ni phtalate, ni formaldéhyde...

**Composition :**  
Aqua (Water), Potassium Oliviate, Glycerin, Potassium Laurus Nobilate, Potassium Hydroxide



1 flacon de 500 ml 19 05 094 000

## LAIT CORPS HYDRATANT AU BEURRE DE KARITÉ BIO

- ▶ Lait corps à la fleur d'oranger à la texture onctueuse et non grasse.
- ▶ Protège la peau du dessèchement tout en la nourrissant.
- ▶ L'eau florale de Reine des Prés (Spiraea Ulmaria) lui confère des vertus apaisantes.

**Composition :**  
Aqua (Water), Spiraea Ulmaria (Meadowsweet) Flower Extract, Olea Europaea (Olive) Fruit Oil, Dicaprylyl Carbonate, Glycerin, Butyrospermum Parkii (Shea) Butter, Cetearyl Glucoside, Cetearyl Alcohol, Cetyl Alcohol, Citric Acid, Helianthus Annuus (Sunflower) Seed Oil, Acacia Senegal Gum, Xanthan Gum, Tocopherol, Potassium Hydroxide, Sodium Stearoyl Glutamate, Parfum (Fragrance), Benzyl Alcohol, Geraniol, Limonene, Linalool, Dehydroacetic Acid.



1 tube de 200 ml 19 03 285 000

## BEURRE DE KARITÉ BIO

Ultra nourrissant.

- ▶ Pur beurre de Karité issu de l'agriculture biologique.
- ▶ Hydrate et adoucit la peau de par sa composition exceptionnellement riche en céramides, et en vitamines A, D, E, F.
- ▶ Hydratation intense des couches supérieures de l'épiderme.

**Composition :**  
Butyrospermum Parkii (shea butter).



1 pot de 100 ml

19 03 273 000

## SAVON DE MARSEILLE LIQUIDE BIO PURE OLIVE

- ▶ Un savon cuit au chaudron, à l'ancienne et d'une qualité unique.
- ▶ Élaboré avec de l'huile d'olive bio, sans huile de palme ni graisse animale.
- ▶ Adapté à un usage quotidien pour tous types de peaux, même les plus délicates.

**Composition :**  
Aqua (Water), Potassium Oliviate, Glycerin, Potassium Hydroxide.

**NOUVEAU**



Nature 1 flacon de 1L 19 05 121 000

## DÉODORANT NATUREL À LA PIERRE D'ALUN

La pierre d'Alun Alepia est le véritable minéral issu des carrières naturelles de Syrie.

- ▶ 100% naturelle, à base de sel de potassium et d'aluminium qui est un élément inerte provenant de la nature.
- ▶ Sans aluminium chlorohydrate. Très bien tolérée par les peaux les plus sensibles.
- ▶ Longévité de plusieurs mois.
- ▶ Appliquer la pierre sur la peau humide (aisselles, pieds, visage...) puisque la pierre est soluble dans l'eau.

**Propriétés :**

- Effet bactériostatique : inhibe la prolifération des bactéries cutanées responsables de la fermentation et des mauvaises odeurs.
- Tonifie la peau et resserre les pores pour vous protéger de tout excès de transpiration.
- Cicatrisant des petites coupures ou lésions, notamment à l'occasion du rasage du visage.
- Apaise les piqûres d'insectes, ralentit la repousse des poils, donne de la vigueur à la peau.

**Composition :**  
100% Potassium Alum.



1 stick de 60 g

19 03 283 000



NOUVEAU

SHAMPOING D'ALEP ALOE VERA 15% LAURIER

Soin fortifiant & apaisant, idéal pour tous types de cheveux.

- ▶ Shampoing à base lavante douce d'origine végétale et enrichie à l'Aloe Vera, reconnu pour ses verties apaisantes et hydratantes.
- ▶ Aide à combattre la chutes des cheveux, les démangeaisons et les pellicules grâce à ses pouvoirs fortifiants, purifiants et apaisants.
- ▶ La concentration à 15% de baie de laurier permet de préserver l'équilibre naturel du cheveux tout en les revitaliser de la racine jusqu'aux pointes.
- ▶ Sans sulfate.

Composition :

Aqua, Potassium Oliviate, Caprylyl/Capryl Glucoside, Potassium Laurus Nobilate, Caprylyl/Capryl Glucoside, Glycerin, Aloe Barbadensis Leaf Juice Powder, Potassium Sorbate, Potassium Hydroxide.



1 flacon de 250 ml

19 05 116 000

SHAMPOING D'ALEP ALOE VERA 40% LAURIER

Idéal pour les cheveux colorés, permanents, lissés.

- ▶ Shampoing à base lavante douce d'origine végétale et enrichie à l'Aloe Vera, reconnu pour ses verties apaisantes et hydratantes.
- ▶ Aide à combattre la chutes des cheveux, les démangeaisons et les pellicules grâce à ses pouvoirs fortifiants, purifiants et apaisants.
- ▶ La concentration à 40% de baie de laurier permet de revitaliser et nourrir les cheveux de la racine jusqu'aux pointes.
- ▶ Sans sulfate.

Composition :

Aqua, Potassium Oliviate, Potassium Laurus Nobilate, Caprylyl/Capryl Glucoside, Glycerin, Aloe Barbadensis Leaf Juice Powder, Potassium Sorbate, Potassium Hydroxide.



1 flacon de 250 ml

19 05 117 000



SHAMPOING D'ALEP ALOE VERA À L'ARGILE VERTE

Idéal pour les cheveux normaux à gras.

- ▶ Élimine les impuretés & rafraîchit l'éclat des cheveux.
- ▶ Shampoing à base lavante douce d'origine végétale et enrichie à l'Aloe Vera, reconnu pour ses verties apaisantes et hydratantes.
- ▶ L'argile verte purifiante agit en profondeur pour éliminer l'excès de sébum et impuretés en douceur, sans agresser.
- ▶ Le cuir chevelu est apaisé, regraisse moins vite. L'apparition des pellicules est diminuée.
- ▶ Sans sulfate.

Composition :

Aqua, Potassium Oliviate, Caprylyl/Capryl Glucoside, Glycerin, Montmorillonite, Lavandula Hybrid Grosse Herb Oil, Aloe Barbadensis Leaf Juice Powder, Potassium Sorbate, Potassium Hydroxide, Limonene, Linalool.



1 flacon de 250 ml

19 05 118 000

SHAMPOING D'ALEP ALOE VERA À L'HUILE DE NIGELLE

Idéal pour les cuirs chevelus sensibles et irrités, antipelliculaire.

- ▶ Shampoing à base lavante douce d'origine végétale et enrichie à l'Aloe Vera, reconnu pour ses verties apaisantes et hydratantes.
- ▶ L'huile de nigelle au pouvoir antioxydant, revitalise et renforce les cheveux, leur offrant une brillance naturelle et une protection contre les agressions extérieures.
- ▶ Les démangeaisons sont apaisées, la chute des cheveux et les pellicules sont diminuées.
- ▶ Sans sulfate.

Composition :

Aqua, Potassium Oliviate, Caprylyl/Capryl Glucoside, Glycerin, Cedrus Atlantica Bark Oil, Potassium Blackseedate, Aloe Barbadensis Leaf Juice Powder, Potassium Sorbate, Potassium Hydroxide.



1 flacon de 250 ml

19 05 119 000

SHAMPOING D'ALEP ALOE VERA AUX 7 HUILES

Adapté aux cheveux secs ou bouclés.

- ▶ Shampoing à base lavante douce d'origine végétale et enrichie à l'Aloe Vera, reconnu pour ses verties apaisantes et hydratantes.
- ▶ Les 7 huiles : Olive, Laurier, Nigelle, Argan, Ricin, Amande douce et Tournesol, permettent un soin riche et nourrissant.
- ▶ Spécialement conçu pour revitaliser les cheveux secs et abîmés, il hydrate en profondeur procurant une sensation de douceur et de souplesse, tout en renforçant la fibre capillaire.

Composition :

Aqua, Potassium Oliviate, Caprylyl/Capryl Glucoside, Glycerin, Citrus Aurantium Dulcis Peel Oil, Aloe Barbadensis Leaf Juice Powder, Potassium Sorbate, Potassium Laurus Nobilate, Potassium Blackseedate, Potassium Arganate, Potassium Sweet Almondate, Potassium Sunflowerseedate, Potassium Castorate, Potassium Hydroxide, Limonene, Linalool.



1 flacon de 250 ml

19 05 120 000

SHAMPOING AU SHIKAKAÏ ET À L'HUILE D'ARGAN BIO

C'est grâce au Shikakaï que les indiennes ont de si beaux cheveux.

- ▶ Le Shikakaï est une plante ayurvédique indienne qui est utilisée pour laver les cheveux, les rendre forts, soyeux et brillants combinée à l'huile d'Argan qui hydrate le cuir chevelu.
- ▶ Au délicieux parfum exotique naturel de vanille caramel et coco.
- ▶ Sa couleur un peu opaque est due à la grande quantité de Shikakaï contenue dans ce shampoing.

Composition :

Aqua (Water), Spiraea Ulmaria (Meadowsweet) Flower Extract, Decyl Glucoside, Caprylyl/Capryl Glucoside, Acacia Concinna Fruit Powder, Cocamidopropyl Betaine, Inulin, Argania Spinosa Kernel Oil, Parfum (Fragrance), Acacia Senegal Gum, Xanthan Gum, Sodium Chloride, Caesalpinia Spinosa Gum, Potassium Hydroxide, Citric Acid, Benzyl Alcohol, Dehydroacetic Acid



1 flacon de 250 ml

19 05 109 000



APRÈS-SHAMPOING SANS SILICONE

Élu Meilleur produit de beauté à acheter en toute confiance dans le Palmarès des Cosmétiques.

- ▶ Soin démêlant après-shampoing à l'huile d'olive destiné à tous types de cheveux.
- ▶ Très doux, il respecte le cheveu et n'irrite pas le cuir chevelu.
- ▶ Recommandé par l'Observatoire des Cosmétiques depuis 2016. Ce label a été attribué après évaluation par les experts indépendants de l'Observatoire des Cosmétiques en fonction de 6 critères établis (formule, tolérance, sécurité, plaisir, prix, étiquetage).

Composition :

Aqua (water), Cetyl Alcohol, Glycerin, Parfum (fragrance), Olea Europaea (olive) Fruit Oil, Cetrimeronium Chloride, Tocopheryl Acetate, Linalool.



1 flacon de 250 ml

19 05 110 000





## HUILE ADMIRABLE À LA FIGUE DE BARBARIE BIO

- ▶ Soins multifonctions aux huiles précieuses : huile de graine de figue de Barbarie, huile d'Argan, huile de nigelle, huile de rose de Damas qui parfument délicatement.
- ▶ Protège du dessèchement cutané et raffermi la peau.
- ▶ Procure confort et hydratation.
- ▶ Pénètre rapidement tout en laissant une peau douce et satinée.
- ▶ S'applique aussi sur le cou, le décolleté et le buste.
- ▶ Convient à toutes les peaux et tous les cheveux, quelque soit l'âge (enfants à partir de 36 mois).

### Composition :

Argania Spinosa Kernel Oil, Nigella Sativa Seed Oil, Opuntia Ficus-Indica Seed Oil, Parfum (Fragrance), Citral, Citronellol, Eugenol, Geraniol, Linalool



1 vaporisateur de 100 ml 19 03 277 000

## HUILE DE NIGELLE D'ÉGYPTE BIO

- ▶ Riche en acides gras polyinsaturés et en oligo-éléments, contient 1.4% de molécules appartenant à la famille des huiles essentielles.
- ▶ Propriétés calmante, adoucissante et régénérante.
- ▶ Indiquée pour les peaux sèches et sensibles. Recommandée également en soin pour le cuir chevelu.
- ▶ Utilisation :
- ▶ Sur le visage et le cou parfaitement nettoyés, après le bain ou un gommage, chauffez l'huile de Nigelle au creux de vos mains et massez votre corps de bas en haut, deux à trois fois par semaine.
- ▶ Soins des cheveux, répartissez l'huile sur la longueur et laissez poser environ 20 mn avant le shampoing. Lavez et rincez. Une fois par semaine.

### Composition :

Nigella Sativa Seed Oil



1 vaporisateur de 100 ml 19 03 276 000

## HUILE D'ARGAN À LA FLEUR D'ORANGER BIO

- ▶ L'huile d'Argan, de par sa richesse en vitamine E, est un puissant anti-oxydant qui aide à lutter contre le vieillissement cutané. La peau paraît plus jeune, plus longtemps.
- ▶ Huile dite "sèche" car parfaitement absorbée par la peau.
- ▶ Ne laisse pas de sensation de gras et peut aussi être utilisée sans inconvénient la journée.
- ▶ Le parfum est constitué d'huile essentielle de Néroli (Fleur d'oranger) sublimée par des essences 100% naturelles pour lui donner de la profondeur.

### Composition :

Argania Spinosa Kernel Oil, Parfum (Fragrance), Citronellol, Geraniol, Limonene, Linalool



1 vaporisateur de 100 ml 19 03 275 000

## HUILE D'ALEP BIO

- ▶ Apaise, hydrate & nourrit la peau.
- ▶ Adoucit, tonifie & revitalise la peau.
- ▶ Fortifie les cheveux.
- ▶ Recommandée pour les peaux sèches, squameuses ou à tendance acnéique.
- ▶ Apporte tous les bienfaits du savon d'Alep : elle est hydratante et soigne les peaux à problèmes, le psoriasis...

### Composition :

Olea Europaea Fruit Oil, Laurus Nobilis Fruit Oil.



Peut s'utiliser seule ou en complément d'un savon d'Alep !



1 vaporisateur de 100 ml 19 03 288 000

## HUILE D'ARGAN BIO

- ▶ L'huile d'argan, de par sa richesse en vitamine E, est un puissant anti-oxydant et aide à lutter contre le vieillissement cutané. La peau paraît plus jeune, plus longtemps.
- ▶ Huile dite "sèche" car parfaitement absorbée par la peau.
- ▶ Ne laisse pas de sensation de gras et peut aussi être utilisée sans inconvénient la journée.

### Composition :

Argania Spinosa Kernel Oil



1 vaporisateur de 100 ml 19 03 274 000

## HUILE DE JOJOBA BIO

### Émoullit pour le corps et le visage.

- ▶ Convient aussi bien aux peaux sèches qu'aux peaux mixtes ou grasses.
- ▶ Riche en céramides, qui retiennent l'eau, pour une bonne hydratation des couches supérieures de l'épiderme.
- ▶ Utilisation :
- ▶ Démaquillant doux et efficace : appliquer l'huile sur le visage et le cou à l'aide d'un coton.
- ▶ Soins pour les cheveux : masser le cuir chevelu avec un peu d'huile pour dissoudre le sébum et favoriser son élimination. Puis effectuez votre shampoing.

### Composition :

Simmondsia Chinensis (Jojoba) Seed Oil.



1 vaporisateur de 100 ml 19 03 279 000

## HUILE D'AMANDE DOUCE BIO

### Apaisante et adoucissante sur les peaux sèches et sensibles.

- ▶ Émoullit pour le corps, sur les gerçures des mains et des seins. Pendant la grossesse, l'application quotidienne d'huile d'amande douce sur le ventre et le haut des cuisses aide à éviter l'apparition de vergetures. Peut être utilisée sur tous types de peaux en massage ou comme base pour les huiles essentielles.
- ▶ Non filtrée, l'huile d'amande douce Bio est clarifiée par décantation et peut présenter un léger dépôt, sans aucune incidence sur la qualité de l'huile.

### Composition :

Prunus Amygdalus Dulcis (Sweet Almond) Oil



1 vaporisateur de 100 ml 19 03 280 000



## L'EAU MICELLAIRE

- ▶ L'eau micellaire BIOTECMER Pont-Aven élimine les impuretés et nettoie les pores de la peau.
- ▶ Elle convient à tous types de peau.
- ▶ Agiter le flacon avant emploi.
- ▶ À appliquer matin et soir sur le visage avec un coton.

**Ingrédients et actifs :**  
Hydrolat de ciste ladanifère.



**1 flacon pompe de 200 ml** 19 03 401 000  
**1 flacon pompe de 400 ml** 19 03 402 000

## LE GEL NETTOYANT

- ▶ Le gel nettoyant BIOTECMER Pont-Aven contient des agents lavants très doux d'origine végétale.
- ▶ Il élimine les impuretés et nettoie les pores de la peau.
- ▶ Il convient à tous types de peau.
- ▶ Appliquer le gel sur votre visage préalablement mouillé.
- ▶ Faire mousser par des mouvements circulaires et rincer abondamment à l'eau.

**Ingrédients et actifs :**  
Extrait artisanal d'algues.



**1 flacon pompe de 200 ml** 19 03 403 000

## LA CRÈME ANTI-ÂGE

- ▶ La crème anti-âge BIOTECMER Pont-Aven contient un cocktail d'ingrédients dont les diverses propriétés se conjuguent pour préserver l'épiderme de l'apparition précoce des rides en le protégeant et en le nourrissant.
- ▶ La crème anti-âge permet de rééquilibrer l'osmose de la cellule.
- ▶ Appliquer tous les jours sur le visage et le cou parfaitement nettoyés en évitant le contour de l'œil.

**Ingrédients et actifs :**  
Extrait artisanal de mimosa.  
Huiles de rosier muscat;  
beurre de babassu et de kukul.  
Acide hyaluronique.  
Collagène marin.



**1 pot de 50 ml** 19 03 410 000

## LA CRÈME DE JOUR

- ▶ La crème de jour BIOTECMER Pont-Aven est un véritable concentré nutritionnel qui nourrit et protège votre peau, elle reste souple tout au long de la journée.
- ▶ Elle convient à tous types de peau.
- ▶ Appliquer tous les jours sur le visage et le cou parfaitement nettoyés en évitant le contour de l'œil.

**Ingrédients et actifs :**  
Huiles de rosier muscat  
et de kukul.  
Beurre de karité.



**1 pot de 50 ml** 19 03 406 000

## LE GOMMAGE

- ▶ Le gommage BIOTECMER Pont-Aven est un soin exfoliant doux qui permet d'éliminer les peaux mortes.
- ▶ Il affine et prépare la peau à recevoir les principes actifs du masque.
- ▶ Après avoir nettoyé et séché votre visage, appliquer sur tout le visage en évitant le contour des yeux.
- ▶ Masser délicatement en mouvement circulaire.
- ▶ Laisser poser 5 minutes et masser de nouveau avant de rincer à l'eau tiède.

**Ingrédients et actifs :**  
Extrait artisanal d'algues.  
Kaolin.



**1 pot de 50 ml** 19 03 404 000

## LA CRÈME DE NUIT

- ▶ Cette crème très nourrissante est le complément indispensable de la crème de jour.
- ▶ Elle contient un cocktail d'huiles végétales et de nombreux principes actifs d'origine naturelle.
- ▶ C'est un véritable concentré nutritionnel qui nourrit votre peau.
- ▶ La peau absorbe le maximum de principes actifs la nuit quand toutes nos fonctions organiques sont au repos.
- ▶ Appliquer tous les jours sur le visage et le cou parfaitement nettoyés en évitant le contour de l'œil.

**Ingrédients et actifs :**  
Extrait artisanal d'algues.  
Beurre de babassu et de kukul.  
Acide hyaluronique.  
Complexe phytohydratant.  
Collagène marin.



**1 pot de 50 ml** 19 03 407 000

## LE MASQUE HYDRATANT

- ▶ Le masque hydratant BIOTECMER Pont-Aven revitalise l'épiderme et favorise son hydratation.
- ▶ Il convient à tous types de peau.
- ▶ Une fois par semaine, après avoir réalisé un gommage, appliquer sur peau nettoyée et sèche en évitant le contour des yeux.
- ▶ Laisser reposer 10 minutes et rincer à l'eau tiède.

**Ingrédients et actifs :**  
Extrait artisanal de marron d'Inde, de mimosa et de vigne rouge.  
Huiles essentielles de rosier muscat et de kukul.  
Acide hyaluronique.  
Collagène marin.



**1 tube de 50 ml** 19 03 414 000



### LE GEL DOUCHE

- ▶ Le gel douche BIOTECMER Pont-Aven contient des extraits d'algues qui concentrent toute la richesse minérale de l'océan et constituent une source privilégiée de vitalité.
- ▶ Les huiles essentielles ajoutées favoriseront votre tonus.
- ▶ Appliquer sur l'ensemble du corps sur peau humide, faire mousser puis rincer.

**Ingrédients et actifs :**  
Extrait artisanal d'algues.  
Huiles essentielles de menthe poivrée, d'eucalyptus, de romarin et de lavande.



1 flacon pompe de 400 ml 19 03 421 000

### LE GEL MINCEUR

- ▶ Le gel minceur BIOTECMER Pont-Aven est composé de caféine, algues, lierre et thé vert est votre allié beauté contre les surcharges locales.
- ▶ Ne pas laisser à la portée des enfants.
- ▶ Appliquer une à deux fois par jour en massant les zones désirées.

**Ingrédients et actifs :**  
Extrait artisanal d'algues, de lierre et de thé vert.  
Caféine.



1 tube de 200 ml 19 03 422 000

### LE LAIT HYDRATANT

- ▶ Le lait hydratant BIOTECMER Pont-Aven permet de nourrir les couches superficielles de l'épiderme.
- ▶ Il est enrichi en propolis et mimosa reconnus pour leurs propriétés réparatrice et protectrice.
- ▶ Appliquer sur une peau propre, idéalement après la douche ou le bain pour hydrater les couches supérieures de l'épiderme sur l'ensemble du corps.

**Ingrédients et actifs :**  
Extrait artisanal d'algues, de mimosa et de propolis.



1 flacon pompe de 200 ml 19 03 416 000  
2 flacon pompe de 400 ml 19 03 417 000

### LA CRÈME CONTOUR DES YEUX

- ▶ La crème contour des yeux BIOTECMER Pont-Aven contient des huiles de germe de blé, de kukui, de rosier muscat, du collagène marin et un filtre solaire minéral.
- ▶ Illumine le regard.
- ▶ Appliquer chaque matin en faisant des légers tapotements sur le contour de l'œil puis masser par légers mouvements circulaires.
- ▶ Pour un meilleur résultat, garder votre crème au frais pour un effet tenseur lors de l'application.

**Ingrédients et actifs :**  
Huiles de rosier muscat et de kukui.  
Beurre de karité.  
Acide hyaluronique.  
Collagène marin.



1 tube de 20 ml 19 03 409 000

### LE SOIN VISAGE HOMME

- ▶ Le soin visage homme BIOTECMER Pont-Aven contient du silicium organique, oligoélément indispensable à notre organisme.
- ▶ Il contient aussi des ingrédients (collagène marin, harpagophytum, acide hyaluronique) aux vertus régénératrices de l'épiderme.
- ▶ Appliquer tous les jours sur le visage et le cou parfaitement nettoyés en évitant le contour de l'œil.

**Ingrédients et actifs**  
Extrait artisanal d'algues et d'harpagophytum  
Silicium organique.



1 pot de 50 ml 19 03 427 000

### LE SÉRUM TENSEUR

- ▶ Le sérum tenseur BIOTECMER Pont-Aven lisse votre visage, retend et raffermi les traits.
- ▶ Il contient du collagène marin, du tepezcohuite (arbre à peau), un extrait végétal hydratant et des protéines qui favorisent la tonicité des tissus.
- ▶ Appliquer le matin et/ou soir sur une peau nettoyée sous votre crème visage.

**Ingrédients et actifs :**  
Extrait artisanal d'algues et de mimosa.  
Acide hyaluronique.  
Collagène marin.



1 flacon de 30 ml 19 03 408 000



## LE GEL FRAÎCHEUR

- ▶ Le gel fraîcheur BIOTECMER Pont-Aven permet de décontracter et récupérer après un effort et procure une sensation de détente et de bien-être.
- ▶ Il s'applique aussi sur les jambes fatiguées.
- ▶ Réservé à l'adulte.

### Ingrédients et actifs :

Extrait artisanal d'algues, de vigne rouge, de marron d'Inde, d'arnica et d'harpagophytum.  
Menthol et camphre.



BIOTECMER  
PONT-AVEN

1 tube de 200 ml 19 03 435 000

## LE BAUME UNIVERSEL

### Idéal pour toute la famille.

- ▶ Le baume universel BIOTECMER Pont-Aven contient un extrait d'harpagophytum et des huiles essentielles reconnues pour leurs propriétés décontractantes.
- ▶ Le camphre et le menthol ont des vertus apaisantes.
- ▶ Le baume s'applique en massage sur les zones corporelles concernées (jambes, bras...).
- ▶ Réservé à l'adulte.

### Ingrédients et actifs :

Huiles essentielles : thym à bornéol, baies de genévrier, romarin et cyprès.

Extrait artisanal d'harpagophytum.

Camphre.

Mentol.



BIOTECMER  
PONT-AVEN

1 tube de 200 ml 19 03 430 000

## LE BAUME CHINOIS

- ▶ Le baume chinois BIOTECMER Pont-Aven contient un complexe d'huiles essentielles connues pour leurs propriétés spécifiques.
- ▶ Il s'applique en légers massages sur les zones concernées.
- ▶ Ne pas utiliser chez les femmes enceintes ou allaitantes.
- ▶ Ne pas appliquer sur les muqueuses.
- ▶ Réservé à l'adulte.

### Ingrédients et actifs :

Huiles essentielles : canelle, menthe poivrée, thym à bornéol, eucalyptus, ylang ylang, tea tree, romarin et girofle.



BIOTECMER  
PONT-AVEN



1 pot de 50 ml 19 03 431 000

## GEL ALOE VERA BIO

### Idéal pour toute la famille.

- ▶ Hydrate la peau en profondeur, il permet de maintenir l'humidité de la peau tout en la rendant douce et souple.
- ▶ Effet frais et immédiat.
- ▶ Peut être utilisé sur le visage, corps, cheveux, ongles ou comme base de maquillage.
- ▶ Convient à tous types de peaux, même les plus sensibles.
- ▶ Formule composée à 99% d'origine naturelle, obtenue à partir de feuilles d'Aloe Vera issues de l'agriculture biologique.

### Ingrédients et actifs :

Aqua, Glycerin\*\*, Diglycerin, Lactobacillus ferment, Xanthan gum, Aloe barbadensis juice powder\*, Acacia senegal gum, Sodium benzoate, Potassium sorbate, Citric acid.

\*Ingrédient issu de l'Agriculture Biologique

\*\*Transformés à partir d'ingrédients biologiques



1 tube de 200 ml 19 03 322 000

## LE GEL ARNICA

- ▶ Le gel arnica BIOTECMER Pont-Aven contient un extrait d'arnica et d'harpagophytum ainsi qu'un complexe d'huiles essentielles (lavande, eucalyptus, romarin et menthe) utilisé pour leurs vertus apaisantes.
- ▶ Ne pas appliquer sur les muqueuses ni sur une plaie ouverte.

### Ingrédients et actifs :

Extrait artisanal d'arnica, d'harpagophytum.

Huiles essentielles : cajepout, menthe poivrée, eucalyptus, romarin et lavande.



BIOTECMER  
PONT-AVEN

1 tube de 200 ml 19 03 432 000

## LE GEL SILICIUM

- ▶ Le gel silicium BIOTECMER Pont-Aven contient du silicium, un oligoélément indispensable à notre organisme.
- ▶ Il contient aussi du collagène marin, extrait d'harpagophytum et d'acide hyaluronique aux vertus régénératrices de l'épiderme.

### Ingrédients et actifs :

Extrait artisanal d'algues, d'harpagophytum.

Acide hyaluronique, collagène marin, silicium organique, complexe phytohydratant.



BIOTECMER  
PONT-AVEN

1 tube de 200 ml 19 03 433 000





## Rivadouce

LABORATOIRE DERMATOLOGIQUE



### GEL HYGIÈNE INTIME RIVADOUCE

Le Gel hygiène intime Rivadouce nettoie en douceur et apaise cette zone si fragile grâce à sa formule au pH physiologique adapté.

- ▶ Base lavante douce respecte et protège l'équilibre intime au quotidien et lutte contre les désagréments intimes (périodes de sensibilité, grossesse, post-accouchement) et participe aussi à atténuer les mauvaises odeurs.
- ▶ Composé de 99% d'ingrédients d'origine naturelle.
- ▶ Composé de glycérine végétale naturellement hydratante, d'agent surgraissant et d'extrait naturel de fleurs de mauve au vertus émoullientes et adoucissantes.
- ▶ Testé sous contrôle dermatologique et gynécologique.



D'ORIGINE  
99%  
NATURELLE

1 flacon de 250 ml

19 05 306 000

### CICA-R RIVADOUCE

La Cica-R est indiquée dans le cas d'irritations superficielles de l'épiderme à la suite d'agressions diverses.

- ▶ Favorise la réparation et l'hydratation de l'épiderme fragilisé, améliore l'aspect des marques liées à la réparation cutanée.
- ▶ Apporte confort et protection à la peau tout en formant une barrière protectrice tel un effet pansement.
- ▶ Apaise démangeaisons, rougeurs et tiraillements, la peau est nourrie, apaisée et réparée.
- ▶ 99% d'ingrédients d'origine naturelle.
- ▶ Composée de deux acides hyaluroniques et d'une combinaison d'actifs hydratants.
- ▶ Indications :
- ▶ Bébé - Enfants - Adultes ;
- ▶ Zones fragilisées : actes dermatologiques mineurs, césarienne.
- ▶ Testé sous contrôle dermatologique.

D'ORIGINE  
99%  
NATURELLE

SANS  
PARFUM

COSMÉTIQUE  
PLANTE COSMÉTIC  
BIO



1 tube de 40 ml

19 03 620 000

### GEL LAVANT SURGRAS RIVADOUCE

Base lavante douce sans savon et enrichie d'un agent surgraissant.

- ▶ Nettoie en douceur les peaux fragiles à tendance atopique de toute la famille.
- ▶ Enveloppe l'épiderme de douceur, respecte et préserve les peaux fragiles lors de la douche.
- ▶ Hydrate et protège la peau du dessèchement lié à l'eau calcaire.
- ▶ Ne pique pas les yeux.

Indications :

- Visage & corps ;
- Bébé - Enfants - Adultes ;
- Peau à tendance atopique ;
- ▶ Non parfumé.

Formule :

- Glycérine végétale - extrait d'aloë vera BIO.
- Extrait de fleurs de Lotus BIO & Huile végétal BIO (tournesol).
- Formule : Certifiée Cosmos Organic



D'ORIGINE  
98%  
NATURELLE

SANS  
PARFUM

1 flacon de 500 ml

19 03 544 000

### COLD CREAM RIVADOUCE

Sécheresse cutanée, rougeurs et tiraillements.

- ▶ Visage et corps, adultes, enfants, nourrissons.
- ▶ Peaux sèches et sensibles.
- ▶ Nourrit et protège la peau des agressions extérieures.
- ▶ Testé sous contrôle dermatologique.

PROUVE  
CLINIQUEMENT

SANS  
PARFUM



1 tube de 50 ml

19 03 147 000

### HUILE LAVANTE RELIPIDANTE RIVADOUCE

- ▶ Adultes et enfants dès 3 ans.
- ▶ Peaux sensibles, très sèches à tendance atopique.
- ▶ Visage & Corps.
- ▶ Apaise les sensations d'irritations, tiraillements et de démangeaisons.
- ▶ Parfum floral et poudré.

NOUVEAU



D'ORIGINE  
97%  
NATURELLE

PROUVE  
CLINIQUEMENT



1 flacon de 400 ml

19 03 631 000

### CUTAFACINE RIVADOUCE

Protection et réparation cutanées.

- ▶ Corps - Adultes - Peaux fragilisées et sensibles.
  - ▶ Vitamines E, B6 et extrait naturel de fleurs de Calendula.
  - ▶ Apaise, nourrit et restaure l'hydratation\*\* des couches supérieures de l'épiderme.
- \*\* Hydratation des couches supérieures de l'épiderme.

PROUVE  
CLINIQUEMENT



1 tube de 150 ml

19 03 022 000



## Rivadouce

LABORATOIRE DERMATOLOGIQUE



### SOIN HYDRATANT RIVADOUCE EAU DE TOILETTE RIVADOUCE

- ▶ Visage et corps.
- ▶ Peaux déshydratées et fragilisées.
- ▶ Testé sous contrôle dermatologique.
- ▶ Hydrate\*\* et respecte le film hydrolipidique cutané.
- ▶ Non gras, pénètre immédiatement et laisse la peau délicatement parfumée.

\*\* Hydratation des couches supérieures de l'épiderme.



- ▶ Corps et visage - Adultes.
- ▶ Peaux fragilisées.
- ▶ Rafraîchit et parfume la peau.
- ▶ Glycérine végétale : hydratante.
- ▶ Testé sous contrôle dermatologique.
- ▶ Sans alcool.



### HUILE DE MASSAGE ET SOIN RIVADOUCE

Idéale pour les massages corporels.

- ▶ Corps - adultes et enfants. Peaux sèches.
- ▶ Nourrit et assouplit l'épiderme grâce à la présence d'huile d'amande douce.
- ▶ Protège la peau des agressions extérieures.
- ▶ Testée sous contrôle dermatologique.



1 flacon de 500 ml 19 03 173 000

Tilleul	1 flacon de 500 ml	19 03 058 000
Tilleul	1 flacon de 1L	19 03 168 000
Lavande	1 flacon de 1L	19 03 207 000

1 flacon de 500 ml 21 01 091 000

### HUILE DE MASSAGE NOURRISSANTE RIVADOUCE

Adultes, enfants et nourrissons, peaux sèches, sensibles ou fragiles.

- ▶ Idéale pour le toucher relationnel ou la kinésithérapie.
- ▶ Nourrit et assouplit la peau.
- ▶ Diminue la sécheresse cutanée.
- ▶ S'étale facilement et procure un fini non gras.
- ▶ Seulement 4 ingrédients.
- ▶ Parfum agréable et léger aux notes vertes et aromatiques.
- ▶ Enrichie en huile de tournesol à teneur très élevée en acide oléique (75 %) et en extrait de fleur de calendula apaisant.



### GEL RAFRAÎCHISSANT GLYCÉRINÉ RIVADOUCE

- ▶ Corps - adultes
- ▶ Peaux sensibles mais saines
- ▶ Rafraîchit et tonifie la peau.
- ▶ Enrichi en glycérine aux vertus hydratantes\*\*.
- ▶ Allantoïne.
- ▶ Procure une sensation de bien-être et de jambes légères.
- ▶ Peut s'appliquer sur des bas de contention.

\*\* Hydratation des couches supérieures de l'épiderme.



1 flacon de 250 ml 19 03 498 000

1 flacon de 500 ml 19 03 158 000

### LAIT NOURRISSANT HYDRATANT RIVADOUCE

Très hydratant et anti dessèchement, maintient la barrière d'hydratation tout au long de la journée.

- ▶ Corps et visage.
- ▶ Hydratation 48H.
- ▶ Peaux sensibles à sèches.
- ▶ Protège du dessèchement.
- ▶ Apaise et diminue les tiraillements.
- ▶ Ne laisse pas la peau collante.
- ▶ Parfumé.



NOUVEAU



1 flacon de 500 ml 19 03 629 000



## Rivadouce

LABORATOIRE DERMATOLOGIQUE



### GEL DOUCHE FLEUR DE TIARÉ RIVADOUCE

- ▶ Nettoie, hydrate et protège la peau.
- ▶ Base lavante douce nettoie le visage et le corps sans dessécher.
- ▶ La peau est douce et délicatement parfumée.
- ▶ Enrichi en glycérine végétale naturellement hydratante.
- ▶ 96% d'ingrédients d'origine naturelle.
- ▶ Testé sous contrôle dermatologique.



1 1 flacon de 250 ml 19 05 063 000  
2 1 flacon de 400 ml 19 05 315 000

### GEL DOUCHE 3 EN 1 CÈDRE & PATCHOULI RIVADOUCE

- ▶ Visage, corps et cheveux.
- ▶ Nettoie, hydrate et protège la peau.
- ▶ Base lavante douce nettoie le visage, le corps et les cheveux sans les dessécher.
- ▶ Peau douce et délicatement parfumée, les cheveux sont souples et faciles à coiffer.
- ▶ Enrichie en glycérine végétale et en conditionneur d'origine naturelle et végétale.
- ▶ 97% d'ingrédients d'origine naturelle.
- ▶ Testé sous contrôle dermatologique.



1 1 flacon de 250 ml 19 05 304 000  
2 1 flacon de 400 ml 19 05 313 000

### GEL DOUCHE NÉROLI & JASMIN RIVADOUCE

- ▶ Visage & Corps.
- ▶ Nettoie, hydrate et protège la peau.
- ▶ Sa base lavante nettoie le visage et le corps sans dessécher.
- ▶ La peau est douce et délicatement parfumée.
- ▶ Enrichi en glycérine végétale naturellement hydratante.
- ▶ 97% d'ingrédients d'origine naturelle.
- ▶ Testé sous contrôle dermatologique.



1 1 flacon de 250 ml 19 05 305 000  
2 1 flacon de 400 ml 19 05 314 000

### GEL DOUCHE 3 EN 1 COTON & AMANDE RIVADOUCE

- ▶ Visage, corps et cheveux.
- ▶ Parfum doux, la base lavante douce nettoie le visage, le corps et les cheveux sans les dessécher.
- ▶ La peau est douce et délicatement parfumée, les cheveux sont souples, doux et faciles à coiffer.
- ▶ Enrichie en glycérine végétale naturellement hydratante et en conditionneur d'origine naturelle et végétale.
- ▶ 97% d'ingrédients d'origine naturelle.
- ▶ Testé sous contrôle dermatologique.



1 1 flacon de 250 ml 19 05 303 000  
2 1 flacon de 400 ml 19 05 312 000

### COFFRET ÉVASION FLEURIE RIVADOUCE

Coffret Rivadouce comprenant :

- Un gel douche parfum Fleur de Tiaré en 250 ml.
- Un pain de savon senteur Chèvrefeuille de 100 g.
- ▶ Visage et corps.
- ▶ Testé sous contrôle dermatologique.



19 03 559 001

### COFFRET LES ESSENTIELS RIVADOUCE

Coffret Rivadouce comprenant :

- Un gel douche 3 en 1 Cèdre & Patchouli 250 ml.
- Un gel lavant mains parfum Citron & Gardénia en 250 ml.
- Un lait corps hydratant néroli en 90 ml.
- ▶ Visage, corps et cheveux.
- ▶ Non irritant, testé sous contrôle dermatologique.



19 03 353 001



**Rivadouce**  
LABORATOIRE DERMATOLOGIQUE



### CRÈME HYDRATANTE RIVADOUCE

Une crème hydratante bio et protectrice pour toute la famille.

- ▶ Adultes et enfants\* - Peaux sensibles.
- ▶ Hydrate\*\*, nourrit et protège la peau.
- ▶ Enrichie en extrait naturel de lin bio aux propriétés hydratantes, elle forme un film à la surface de la peau pour apporter douceur et confort.
- ▶ 99% d'ingrédients d'origine naturelle.
- ▶ 21% du total des ingrédients sont issus de l'agriculture biologique.
- ▶ Certifiée COSMOS ORGANIC.
- ▶ \* À partir de 3 ans.

\*\* Hydratation des couches supérieures de l'épiderme.



1 tube de 50 ml 19 03 314 000

### CRÈME PIEDS SECS RIVADOUCE

- ▶ Hydrate intensément et laisse un film protecteur sur la peau.
- ▶ Apaisante, apporte confort et souplesse.
- ▶ Texture douce, facile d'application et pénètre intensément ce qui permet de se chauffer rapidement.
- ▶ Glycérine d'origine végétale.
- ▶ Beurre de Karité biologique.
- ▶ Testé sous contrôle dermatologique.



1 tube de 100 ml 19 03 354 000

### SOIN HYDRATANT JOUR 24H RIVADOUCE

Le Soin hydratant jour 24h certifié Bio hydrate\* la peau pendant 24h top chrono!

- ▶ Texture fondante et délicatement parfumée de notes fleuries et fruitées, enrichi d'un extrait de lin Bio, rend la peau douce et souple.

Indications :

- Peaux sensibles ;
- Visage et cou ;
- Adultes ;
- ▶ Produit non rincé.
- ▶ Testée sous contrôle dermatologique.



1 tube de 50 ml 19 03 622 000

### CRÈME MAINS RIVADOUCE

Hydratation\*\* intense et protection.

- ▶ Peaux sèches et sensibles.
- ▶ Répare les mains sèches et abimées.
- ▶ Protège les mains des agressions extérieures.
- ▶ Pénètre rapidement sans laisser d'effets gras.
- ▶ Glycérine d'origine végétale.
- ▶ Beurre de karité.
- ▶ Extrait naturel d'arnica : reconnue pour ses propriétés adoucissantes et apaisantes.
- ▶ Testé sous contrôle dermatologique.

\*\* Hydratation des couches supérieures de l'épiderme.



1 tube de 75 ml 19 03 249 000

### MOUSSE À RASER RIVADOUCE

Pour un rasage facile.

- ▶ Visage - Hommes - Peaux sensibles.
- ▶ Facilite la glisse du rasoir et permet d'éviter les coupures.
- ▶ Riches en agents émoullissants, elle préserve la peau du dessèchement et adoucit la peau.



1 aérosol de 150 ml 19 05 057 000

### SAVON CHÈVREFEUILLE RIVADOUCE

Savon de toilette adapté aux peaux sensibles.

- ▶ Toilette du corps et des mains.
- ▶ Enrichi en huile d'amande douce et en glycérine végétale aux propriétés hydratantes\*\*.
- ▶ Parfum chèvrefeuille, frais et délicat.
- ▶ Testé sous contrôle dermatologique, sans colorant.

\*\* Hydratation des couches supérieures de l'épiderme.



1 pain de 100 g 19 05 086 000

### SOIN APRÈS RASAGE RIVADOUCE

Calme les irritations post-rasage.

- ▶ Visage - Hommes - Peaux sensibles.
- ▶ 99 % d'ingrédients d'origine naturelle.
- ▶ Contient de l'allantoïne et de l'alpha bisabolol qui calment et soulagent les irritations et picotements dû au rasage.
- ▶ Hydratée\*\* et apaisée, la peau est douce.

\*\* Hydratation des couches supérieures de l'épiderme.



1 tube de 75 ml 19 05 059 000

### BAUME PIEDS BIO RIVADOUCE

- ▶ Adultes.
- ▶ Nourrit et hydrate\*\* les pieds secs et abimés.
- ▶ Répare les talons abimés.
- ▶ Réduit les callosités.
- ▶ Apaise immédiatement les sensations de sécheresse.
- ▶ Glycérine végétale, huiles bio d'avocat, de macadamia et de jojoba.

\*\* Hydratation des couches supérieures de l'épiderme.



1 pot de 75 ml 19 03 630 000



## MINI VENTILATEUR BRUMISATEUR DE VOYAGE

- ▶ Fonction spray brumisateur avec un réservoir d'eau externe amovible.
- ▶ Hélice en mousse non coupante.
- ▶ Portable sans fil.
- ▶ Allumage bouton ON/OFF par interrupteur sur le haut du ventilateur.
- ▶ Alimentation : 2 piles AA LR6 1,5V (non fournies)



**LBS**  
MÉDICAL

19 38 020 000

## BRUME D'EAU PURE O'LYSEE

Sa pureté assure une douceur optimale en toute circonstance.

- ▶ Hydrate\*\* et tonifie.
- ▶ Idéale pour humidifier légèrement le visage et le corps.
- ▶ Sensation de fraîcheur.

Indications :

- Nourrissons, enfants et adultes.
- Visage et corps.
- Tous les types de peaux, même sensibles.

\*\* Hydratation des couches supérieures de l'épiderme.

**L**  
LABORATOIRES  
GILBERT



1 spray de 400 ml 19 06 013 000

## ATOMISEUR D'EAU DE SOURCE CRISTALINE

- ▶ Rafraîchit, hydrate, apaise, tonifie.
- ▶ Recommandé pour les peaux sensibles ou fragiles.
- ▶ Composition équilibrée idéale pour l'adulte, l'enfant et le nourrisson.
- ▶ Hypoallergénique\*, au PH neutre.
- ▶ Minimise le risque de réactions allergiques.
- ▶ Sans parfum ni conservateur.
- ▶ Contrôlé par l'Institut Pasteur.
- ▶ Composition : eau de source Cristaline, azote (gaz inerte).

\* Formulé pour minimiser les risques de réactions allergiques.



1 1 spray de 150 ml 19 20 015 000

2 1 spray de 400 ml 19 20 017 000

## BRUME D'EAU RIVADOUCE

S'utilise à tout moment pour rafraîchir ou pour préparer la peau aux soins.

- ▶ Hydrate\*\* et apaise toutes les peaux.
- ▶ Dès l'application, procure une agréable sensation de bien-être et de pureté à l'épiderme.
- ▶ Incolore et inodore.

Indications :

- ▶ Nourrissons, enfants et adultes.
- ▶ Visage et corps.
- ▶ Tous types de peaux mêmes sensibles.
- ▶ Idéale en période de fortes chaleurs.

Composition :

Eau purifiée pharmacopée. Ne contient pas de parfum. Ne contient pas de conservateurs. Gaz propulseur : azote (inerte).

\*\* Hydratation des couches supérieures de l'épiderme.

**Rivadouce**  
LABORATOIRE DERMATOLOGIQUE

**F**  
FABRICATION  
FRANÇAISE

D'ORIGINE  
100%  
NATURELLE

PROUVÉ  
CLINIQUEMENT



1 aérosol de 250 ml 19 03 512 000

## EAU DE TOILETTE VINTAGE

- ▶ Une ligne d'eau de toilette éminemment artisanale et authentique.
- ▶ Un esprit rétro modernisé par des touches florales ou fruitées et par un changement des codes olfactifs.



1 vaporisateur de 100 ml

1 Fleur d'amandier	19 03 481 000
2 Fleur d'oranger	19 03 478 000
3 Magnolia	19 03 477 000
4 Pivoine-Coquelicot	19 03 479 000
5 Vétiver	19 03 480 000

**E**  
Elever  
CRÉATIONS

## EAU DE COLOGNE

- ▶ Faible concentration d'alcool pour des fragrances plus légères.
- ▶ Apporte une exquise sensation de fraîcheur et un bienfait rafraîchissant.
- ▶ Convient aussi bien aux femmes qu'aux hommes.

**E**  
Elever  
CRÉATIONS



1 vaporisateur de 250 ml

1 Chèvrefeuille	19 03 460 000	7 Rose	19 03 466 000
2 Citron	19 03 461 000	8 Vétiver	19 03 467 000
3 Jasmin	19 03 462 000	9 Violette	19 03 468 000
4 Lavande	19 03 463 000	10 Gingembre rouge	19 03 459 000
5 Muguet	19 03 464 000	11 Orchidée	19 03 458 000
6 Naturel	19 03 465 000		

12 vaporisateurs de 250 ml + 1 testeur

1 Chèvrefeuille	19 03 460 002	7 Vetiver	19 03 467 002
2 Citron	19 03 461 002	8 Violette	19 03 468 002
3 Jasmin	19 03 462 002	9 Muguet	19 03 464 002
4 Lavande	19 03 463 002	10 Orchidée	19 03 458 002
5 Naturel	19 03 465 002	11 Gingembre rouge	19 03 459 002
6 Rose	19 03 466 002		

**beurer**

healthy. life. style.

**ENSEMBLE DE MANUCURE-PÉDICURE MP 100****Pour les soins professionnels des ongles et des pieds à la maison.**

- ▶ Vitesse réglable en continu.
- ▶ Rotation dans le sens horaire / anti-horaire.
- ▶ Moteur professionnel puissant : jusqu'à 20 000 T/min.
- ▶ Capuchon de protection pour la poussière des ongles.
- ▶ Surface de poignée antidérapante.
- ▶ Verrouillage de sécurité.
- ▶ Convient aux diabétiques et aux ongles artificiels.

**Livré avec :**

- 10 embouts professionnels en saphir et feutre.
- 30 embouts à usage unique en papier de verre.
- 1 boîte de rangement.

⚡ Alimentation : secteur 230 V

📏 Dimensions : L. 22 x l. 23,5 x H. 11 cm

⚖️ Poids : 1180 g

🛡️ Garantie : 3 ans sauf accessoires

**19 16 174 000****ENSEMBLE MANUCURE-PÉDICURE MP 42****Adapté aux débutants et aux professionnels, il garantit des ongles soignés ainsi que des mains et des pieds doux.**

- ▶ Design ergonomique permettant d'éviter le glissement pendant l'utilisation.
- ▶ Vitesse réglable en continu.
- ▶ Rotation dans le sens horaire / anti-horaire.
- ▶ Avec lumière LED qui n'apparaît que pendant l'utilisation.
- ▶ Vitesse jusqu'à 4 600 T/min.
- ▶ Capuchon de protection pour la poussière des ongles.
- ▶ Convient aux diabétiques.

**Livré avec :**

- 1 cône saphir.
- 1 cône feutre.
- 1 disque saphir fin.
- 1 disque saphir gros.
- 1 fraise flamme.
- 1 fraise cylindre.
- 1 ponceuse de corne saphir.
- 1 étui de rangement.

⚡ Alimentation : secteur 100/240 V

📏 Dimensions : L. 15,2 x l. 3,7 x H. 3,7 cm

⚖️ Poids : 107 g

🛡️ Garantie : 3 ans sauf accessoires

**19 16 172 000****APPAREIL MANUCURE-PÉDICURE MP84****Le kit de manucure / pédicure rechargeable pour des mains et des pieds soignés.**

- ▶ Design ergonomique qui évite le glissement durant l'utilisation.
- ▶ Voyant lumineux LED qui n'apparaît que pendant l'utilisation.
- ▶ 3 niveaux de vitesse réglables jusqu'à 4400 tour/min.
- ▶ Rotation dans le sens horaire / anti-horaire.
- ▶ Capuchon de protection pour la poussière des ongles.
- ▶ 10 accessoires premium pour le soin des ongles et de la peau inclus : 1 cône saphir, 1 disque saphir fin, 1 disque saphir gros, 1 ponceuse à corne en cristal, 1 fraise à flamme, 1 fraise cylindrique, 1 cône feutre, 1 fraise saphir, 1 fraise à aiguille, 1 ponceuse saphir.
- ▶ Recharge pratique et étui de rangement inclus.

⚡ Alimentation : batterie lithium-ion (2 h d'autonomie)

📏 Dimensions : L. 15,5 x l. 3,74 x H. 3,83 cm

⚖️ Poids : 135 g

🛡️ Garantie : 3 ans

**19 16 177 000****Design ergonomique qui évite le glissement durant l'utilisation. Recharge pratique et étui de rangement inclus****PONCEUSE PIEDS MP 59****Pour une utilisation humide ou à sec.**

- ▶ Ponceuse premium pour des pieds doux et soignés.
- ▶ Manche en silicone souple, agréable au toucher.
- ▶ 2 rouleaux abrasifs asymétriques.
- ▶ Chargeur compact avec station de charge.
- ▶ Câble de recharge mini-USB.

⚡ Alimentation : batterie lithium-ion

📏 Dimensions : L. 17,4 x l. 8,2 x H. 4,5 cm

⚖️ Poids : 187 g

🛡️ Garantie : 3 ans

**19 16 298 000****SET DE MANUCURE/PÉDICURE RECHARGEABLE MP 64****Entretenez vos ongles confortablement à la maison.**

- ▶ Design ergonomique permettant d'éviter le glissement pendant l'utilisation.
- ▶ Rotation dans le sens horaire / anti-horaire.
- ▶ Avec lumière LED qui n'apparaît que pendant l'utilisation.
- ▶ 3 vitesses réglables jusqu'à 4 400 T/min.
- ▶ Arrêt automatique.
- ▶ Capuchon de protection pour la poussière des ongles.
- ▶ Convient aux diabétiques.

**Livré avec :**

- 1 cône saphir.
- 1 cône feutre.
- 1 disque saphir fin.
- 1 disque saphir gros.
- 1 fraise cylindre.
- 1 fraise flamme.
- 1 fraise saphir.
- 1 fraise à aiguille.
- 1 ponceuse de corne saphir.
- 1 ponceuse de corne aux cristaux marins.
- 1 câble de recharge USB.
- 1 adaptateur secteur.
- 1 étui de rangement.

⚡ Alimentation : secteur ou batterie lithium-ion (2 h d'autonomie)

📏 Dimensions : L. 15,5 x l. 3,7 x H. 3,8 cm

⚖️ Poids : 133 g

🛡️ Garantie : 3 ans sauf accessoires

**19 16 173 000**



## CURE-OREILLE

**NOUVEAU**

- ▶ Conçu pour retirer en douceur les impuretés ou petites lésions superficielles de la peau.
- ▶ Précis et efficace, sa tête ronde permet un geste ciblé, tout en douceur.
- ▶ Facile à utiliser, il permet un nettoyage précis, sans agresser la peau.
- ▶ Facile à nettoyer et réutilisable.



À l'unité	01 17 105 000
1 boîte de 72	01 17 105 001
1 présentoir de 72	01 17 104 001

**RONT**  
PRODUCTION

## RÂPE ÉLECTRIQUE JOLETI

Râpe électrique pour retirer les callosités du pied.

- ▶ Livré avec 1 rouleau de rechange et 1 câble USB.
- ▶ Capuchon inclus.
- ▶ Alimentation : 4 piles AA LR06 (non fournies) ou secteur
- ▶ Dimensions : L. 16,8 x l. 7 x H. 4,5 cm
- ▶ Garantie : 1 an (sauf accessoires)



joleti



19 16 187 000

Produits associés

Rouleaux 1 boîte de 3 19 16 188 001

## PODORAPE

- ▶ Râpe idéale pour les talons et callosités.
- ▶ Utilisable à sec, PODORAPE est lavable.
- ▶ Manche plastique.
- ▶ Coloris : blanc.
- ▶ Dimensions de la zone râpeuse : L. 130 x l. 32 mm.
- ▶ Dimensions : L. 26 cm

NEW



PODORAPE

À l'unité 02 23 049 000

## PRÉSENTOIR À INSTRUMENTS DE MANUCURE/PÉDICURE JOLETI

Présentoir de comptoir en plastique avec 18 brochures. Comprend :

- ▶ 4 pinces à ongles 15 cm (réf. 02 23 030 000)
- ▶ 4 pinces à ongles incarnés (réf. 02 23 031 000)
- ▶ 4 coupe-ongles petit modèle (réf. 02 23 040 000)
- ▶ 4 coupe-ongles grand modèle (réf. 02 23 039 000)
- ▶ 4 pinces à épiler crabe (réf. 02 23 032 000)
- ▶ 4 pinces à épiler bials (réf. 02 23 033 000)
- ▶ 4 pinces à échardes (réf. 02 23 034 000)
- ▶ 4 coupe-cors (réf. 02 23 036 000)
- ▶ 4 x 10 lames coupe-cors (réf. 02 23 037 001)
- ▶ 4 limes en verre (réf. 02 23 038 000)
- ▶ 4 x 10 limes en carton 16 cm (réf. 02 23 041 001)
- ▶ 4 ciseaux à ongles courbes (réf. 02 23 042 000)
- ▶ 4 ciseaux à ongles forts (réf. 02 23 043 000)
- ▶ 4 ciseaux cuticules (réf. 02 23 045 000)
- ▶ 4 ciseaux à bouts ronds (réf. 02 23 046 000)
- ▶ 4 râpes pédicure double face (réf. 02 23 047 000).

▶ Garantie : à vie sur les instruments (sauf limes en verre, en carton, lames coupe-cors et râpe pédicure double face)



joleti

02 23 048 001

## INSTRUMENTS DE MANUCURE/PÉDICURE JOLETI



joleti

À l'unité

1 Pince à ongles L. 14,5 cm	<b>GARANTIE À VIE</b> 02 23 030 000
2 Pince à ongles incarnés L. 13 cm	<b>GARANTIE À VIE</b> 02 23 031 000
3 Coupe-ongles L. 5,3 cm	<b>GARANTIE À VIE</b> 02 23 040 000
4 Coupe-ongles L. 8 cm	<b>GARANTIE À VIE</b> 02 23 039 000
5 Pince à épiler crabe L. 9,5 cm	<b>GARANTIE À VIE</b> 02 23 032 000
6 Pince à épiler bials L. 9,5 cm	<b>GARANTIE À VIE</b> 02 23 033 000
7 Pince à échardes L. 9,5 cm	<b>GARANTIE À VIE</b> 02 23 034 000
8 Coupe-cors L. 14 cm	<b>GARANTIE À VIE</b> 02 23 036 000
9 Ciseaux à ongles L. 9,5 cm	<b>GARANTIE À VIE</b> 02 23 042 000
10 Ciseaux à ongles L. 11 cm	<b>GARANTIE À VIE</b> 02 23 043 000
11 Ciseaux lentille L. 11 cm	<b>GARANTIE À VIE</b> 02 23 044 000
12 Ciseaux cuticule L. 9,5 cm	<b>GARANTIE À VIE</b> 02 23 045 000
13 Ciseaux bouts ronds L. 14 cm	<b>GARANTIE À VIE</b> 02 23 046 000
14 Râpe pédicure double face L. 17,5 cm	<b>GARANTIE À VIE</b> 02 23 047 000
15 Lime verre L. 14 cm	02 23 038 000

Vendu par 10

16 Limes carton L. 16 cm	02 23 041 001
17 Lames pour coupe-cors	02 23 037 001



### CHAUFFE-MATELAS 2 PERSONNES UB 56 XXL

- ▶ Surface supérieure : polaire douce.
- ▶ Surface inférieure : polaire.
- ▶ 2 x 4 niveaux de température éclairés.
- ▶ Arrêt automatique après environ 12 heures.
- ▶ Système de sécurité BSS.
- ▶ Réinitialisation automatique après 3 heures des niveaux de température 3 et 4 au niveau 2.
- ▶ Interrupteur amovible.
- ▶ Puissance 2 X 60 W.
- ▶ Lavable en machine à 30 °C.
- ▶ Alimentation : secteur 230 V
- ▶ Dimensions : L. 160 x l. 150 cm
- ▶ **Garantie : 5 ans**



19 16 307 000

### CHAUFFE-MATELAS 2 PERSONNES TS 26 XXL

- ▶ Surface supérieure : polaire.
- ▶ Surface inférieure : polaire.
- ▶ 3 niveaux de température éclairés.
- ▶ Système de sécurité BSS.
- ▶ Interrupteur amovible.
- ▶ Puissance 2 x 55/65 W.
- ▶ Lavable en machine à 30 °C.
- ▶ Alimentation : secteur 230 V
- ▶ Dimensions : L. 150 x l. 140 cm
- ▶ **Garantie : 5 ans**



19 16 305 000

### CHAUFFE-MATELAS UB 53

- ▶ Surface supérieure : polaire douce.
- ▶ Surface inférieure : polaire.
- ▶ 4 niveaux de température éclairés.
- ▶ Arrêt automatique après environ 12 heures.
- ▶ Système de sécurité BSS.
- ▶ Réinitialisation automatique après 3 heures des niveaux de température 3 et 4 au niveau 2.
- ▶ Interrupteur amovible.
- ▶ Puissance 60 W.
- ▶ Lavable en machine à 30 °C.
- ▶ Alimentation : secteur 230 V
- ▶ Dimensions : L. 150 x l. 80 cm
- ▶ **Garantie : 5 ans**



19 16 306 000

### CHAUFFE-MATELAS TS 17

- ▶ Fixation sur le matelas grâce à des sangles élastiques.
- ▶ Équipé du Beurer Safety System.
- ▶ 3 niveaux de température éclairés.
- ▶ Revêtement inférieur et supérieur en polaire.
- ▶ Unité de contrôle détachable.
- ▶ Lavable en machine jusqu'à 30°C.
- ▶ Puissance : 55 - 65 W.
- ▶ Alimentation : secteur
- ▶ Dimensions : L. 150 x l. 80 cm
- ▶ **Garantie : 5 ans**



19 16 318 000

### CHAUFFE-MATELAS UB 60 GREEN PLANET

- ▶ Partie supérieure et inférieure en polaire molletonnée.
- ▶ 4 réglages de température lumineux.
- ▶ Réglage ECO-température (1 & 2).
- ▶ Arrêt automatique après environ 12 heures, préchauffage environ 30 min.
- ▶ Réinitialisation après 3 heures des réglages des températures 3 & 4 au réglage de température 2.
- ▶ Tissus dessus et dessous composé à partir de 80 % de matériau recyclés.
- ▶ Boîtier de commande fabriqué à partir de 50 % de matériau recyclés.
- ▶ Emballage fait de 100 % de matériau recyclés.
- ▶ Interrupteur amovible.
- ▶ Lavable en machine jusqu'à 30° C.
- ▶ Alimentation : secteur 220 - 230 V
- ▶ Dimensions : L. 150 x l. 80 cm
- ▶ Poids : 815 g
- ▶ **Garantie : 5 ans**

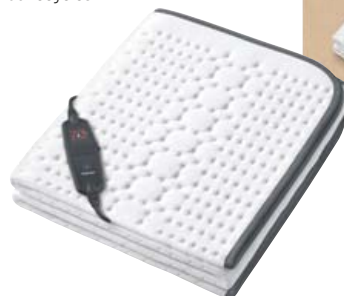

19 16 315 000



## COUVERTURE CHAUFFANTE KOOMY

- ▶ Augmente la sensation de bien-être, détend les muscles et soulage les tensions.
- ▶ 9 niveaux de température.
- ▶ Puissance 140W.
- ▶ Arrêt automatique en cas de surchauffe.
- ▶ Câble amovible.
- ▶ Lavable en machine jusqu'à 30°C, sans essorage ni sèche-linge.
- ▶ Alimentation : secteur
- ▶ Dimensions : L. 180 x l. 130 cm
- ▶ Poids : 1,775 kg
- ▶ Garantie : 2 ans



**NOUVEAU**



Terrailon.



YouTube



- 1 Crème 19 16 231 110
- 2 Caramel 19 16 231 370

## COUVERTURE CHAUFFANTE

- ▶ Chaleur douillette grâce à sa matière douce et non pelucheuse.
- ▶ Protection contre la surchauffe.
- ▶ Câble d'alimentation de 2 mètres amovible.
- ▶ Lavable en machine à 30° en cycle délicat.
- ▶ Poids : 1,4 kg



aidapt



- 1 9 réglages de température L. 157 x l. 127 cm 19 16 221 000
- 2 10 réglages de température L. 180 x l. 150 cm 19 16 222 000

## COUVERTURE CHAUFFANTE HD 75

Surface particulièrement douillette.

- ▶ Voyants de fonctions éclairés.
- ▶ Réglage électronique précis de la température sur 6 niveaux.
- ▶ Arrêt automatique après env. 3 heures.
- ▶ Système de sécurité BSS par Beurer.
- ▶ Câble amovible.
- ▶ Lavable en machine jusqu'à 30°C.
- ▶ Puissance 100 W.
- ▶ Alimentation : secteur 240 V
- ▶ Dimensions : L. 180 x l. 130 cm
- ▶ Poids : 1,895 kg
- ▶ Garantie : 3 ans

beurer  
healthy. life. style.



- 1 Taupe 19 16 289 000
- 2 Nordic 19 16 312 000

## COUVERTURE CHAUFFANTE HD 75 GREEN PLANET

Couverture chauffante écoresponsable.

- ▶ Matière supérieure extra douce et non pelucheuse.
- ▶ 6 réglages de température lumineux.
- ▶ Paramètre d'éco-température (réglage 1 & 2).
- ▶ Contrôle électronique de la température.
- ▶ Arrêt automatique après environ 3 heures.
- ▶ Parties supérieures et inférieures fabriquées à partir de matériaux 100 % recyclés.
- ▶ Boîtier de commande fabriqué avec environ 50 % de matériau recyclé.
- ▶ Emballage 100 % recyclé.
- ▶ Lavable en machine jusqu'à 30°C.
- ▶ Alimentation : secteur 220 - 240 V
- ▶ Dimensions : L. 180 x l. 130 cm
- ▶ Poids : 2 kg
- ▶ Garantie : 3 ans

beurer  
healthy. life. style.



19 16 316 000

## COUVERTURE CHAUFFANTE HD 150 XXL

Une couverture chauffante en matière haut de gamme, douce et merveilleusement douillette.

- ▶ Matière respirante, souple et agréable pour la peau.
- ▶ 6 niveaux de température avec régulation électronique.
- ▶ Interrupteur innovant amovible et à touches LED.
- ▶ Arrêt automatique après environ 3 heures.
- ▶ Lavable en machine à 30°C.
- ▶ Alimentation : secteur 240 V
- ▶ Dimensions : L. 200 x l. 150 cm
- ▶ Poids : 2,5 kg
- ▶ Garantie : 3 ans

beurer  
healthy. life. style.



Nordic 19 16 310 000



**NOUVEAU**

**COUSSIN CHAUFFANT XXL NORDIC HK 126**

- ▶ Format extra-large : environ 60 x 30 cm.
- ▶ Matière microfibre de qualité polaire et agréablement douillet.
- ▶ 3 niveaux de température avec régulation automatique.
- ▶ Arrêt automatique après environ 90 minutes.
- ▶ Chauffe rapidement.
- ▶ Interrupteur détachable.
- ▶ Système de sécurité Beurer.
- ▶ Lavable en machine à 30°C.
- ⚡ Alimentation : secteur 240 V
- 📏 Dimensions : L. 60 x l. 30 cm
- ⚖ Poids : 380 g
- 🛡 **Garantie : 3 ans**



**19 16 326 000**

**COUSSIN CHAUFFANT BASIC HK 26**

- ▶ Arrêt automatique au bout d'env. 90 min.
- ▶ 3 réglages de température.
- ▶ Système de sécurité Beurer.
- ▶ Housse en coton amovible et lavable en machine à 40°C.
- ⚡ Alimentation : secteur 240 V
- 📏 Dimensions : L. 40 x l. 30 cm
- ⚖ Poids : 440 g
- 🛡 **Garantie : 3 ans**



**19 16 324 000**

**COUSSIN CHAUFFANT SUPERCOSY HK 43**

- ▶ Coussin respirant, souple et agréable sur la peau.
- ▶ 3 niveaux de température.
- ▶ Arrêt automatique après 90 min.
- ▶ Chauffe rapidement.
- ▶ Système de sécurité Beurer.
- ▶ Interrupteur LED à touches.
- ▶ Réglages de température éclairés.
- ▶ Lavable en machine jusqu'à 30°C.
- ⚡ Alimentation : secteur 240 V
- 📏 Dimensions : L. 44 x l. 33 cm
- ⚖ Poids : 330 g
- 🛡 **Garantie : 3 ans**



**19 16 327 000**

**COUSSIN CHAUFFANT HK 145 GREEN PLANET**

**Confortable et idéal pour la détente.**

- ▶ Diffuse une chaleur enveloppante, peut être utilisé sur différentes zones du corps.
- ▶ Rembourrage en perle de verre pour une sensation de chaleur optimisée.
- ▶ Respirant, confortable et respectueux de la peau.
- ▶ Faces supérieures et inférieures composées de 100% de matériaux recyclés.
- ▶ Boîtier de commande détachable, composé d'environ 50% de matériaux recyclés.
- ▶ Contrôle électronique de la température, 6 niveaux de réglage.
- ▶ Équipé du Beurer Safety System.
- ▶ Arrêt automatique après 90 minutes.
- ▶ Lavable en machine jusqu'à 30°C.
- ▶ Emballage en matériaux 100% recyclés.
- ⚡ Alimentation : secteur 220-240 V
- 📏 Dimensions : L. 60 x l. 30 cm
- ⚖ Poids : 1,5 kg
- 🛡 **Garantie : 3 ans**



**19 16 319 000**

**COUSSIN CHAUFFANT XXL HK 123 GREEN PLANET**

**Coussin chauffant éco-responsable.**

- ▶ Coussin chauffant doux et confortable.
- ▶ 6 réglages de température sur boîtier.
- ▶ Respirant, confortable et respectueux pour la peau.
- ▶ Arrêt automatique après environ 90 min.
- ▶ Parties supérieures et inférieures fabriquées à partir de matériau 100 % recyclé.
- ▶ Boîtier de commande fabriqué avec environ 50 % de matériau recyclé.
- ▶ Emballage 100 % recyclé.
- ▶ Interrupteur amovible.
- ▶ Lavable en machine jusqu'à 30°C.
- ⚡ Alimentation : secteur 220-240 V
- 📏 Dimensions : L. 60 x l. 30 cm
- ⚖ Poids : 320 g
- 🛡 **Garantie : 3 ans**



**19 16 317 000**

Photos non contractuelles



## NOUVEAU

### COUSSIN CHAUFFANT ABDOMINAL ET DORSAL HK 60

- ▶ Coussin chauffant en fibre polaire.
- ▶ 3 niveaux de température.
- ▶ Chauffe rapidement.
- ▶ Fixation simple.
- ▶ Facile à porter et offre un confort agréable grâce à la large bande élastique.
- ▶ Circonférence abdominale maximale de 102 cm.
- ▶ Arrêt automatique après 90 min.
- ▶ Système de sécurité Beurer.
- ▶ Lavable en machine jusqu'à 30°C.
- ▶ Alimentation : secteur 240 V
- ▶ Dimensions : L. 69 x l. 28 cm
- ▶ Poids : 380 g
- ▶ **Garantie : 3 ans**



19 16 325 000

### COUSSIN CHAUFFANT ÉPAULE HK 66

- ▶ Forme adaptée au corps pour les épaules.
- ▶ Surface douce, moelleuse et respirante.
- ▶ Confortable à porter avec la fermeture magnétique.
- ▶ Chauffe rapidement.
- ▶ Système de sécurité Beurer.
- ▶ Arrêt automatique au bout d'env. 90 min.
- ▶ Réglage individuel à l'aide de boutons poussoirs.
- ▶ 3 niveaux de température, commande par bouton LED.
- ▶ Élément chauffant lavable en machine à 30°C.
- ▶ Dimensions : L. 56 x l. 52 cm
- ▶ Poids : 640 g
- ▶ **Garantie : 3 ans**



19 16 320 000

### COUSSIN CHAUFFANT DOS/NUQUE HK 64

- ▶ 3 niveaux de température.
- ▶ Réglage individuel avec la ceinture abdominale et la fermeture auto-agrippante douce au cou.
- ▶ Arrêt automatique après 90 min.
- ▶ Chauffe rapidement.
- ▶ Système de sécurité Beurer.
- ▶ Lavable en machine jusqu'à 30°C.
- ▶ Alimentation : secteur 240 V
- ▶ Dimensions : L. 62 x l. 42 cm
- ▶ Poids : 460 g
- ▶ **Garantie : 3 ans**



19 16 328 000

### COUSSIN CHAUFFANT COSY HK 44

- ▶ Coussin chauffant souple et doux en forme de bouillotte.
- ▶ Respirant, souple et agréable sur la peau
- ▶ Système de sécurité Beurer.
- ▶ Réglage électronique de la température.
- ▶ 3 niveaux de température lumineux.
- ▶ Arrêt automatique après 90 minutes.
- ▶ Chauffe rapidement.
- ▶ Lavable en machine jusqu'à 30°C.
- ▶ Alimentation : secteur 240 V
- ▶ Dimensions : L. 50 x l. 30 cm
- ▶ Poids : 340 g
- ▶ **Garantie : 3 ans**



19 16 321 000

### COUSSIN CHAUFFANT HK 77

- ▶ Coussin en velours doux offrant une chaleur douce.
- ▶ 3 niveaux de température.
- ▶ 8 heures d'autonomie
- ▶ Alimentation : batterie lithium-ion
- ▶ Poids : 920 g
- ▶ **Garantie : 3 ans**



L. 45 x l. 45 cm

1	Lavande	Velours côtelé	19 16 323 490
2	Crème	Velours côtelé	19 16 323 110
3	Rose	Velours doux	19 16 323 100



## PLAID RÉVERSIBLE JOLETI

- ▶ Plaid réversible imitation fourrure.
- ▶ Dessus effet fourrure, dessous sherpa moutonné.
- ▶ 100% polyester.
- ▶ Lavable en machine à 30°C.
- ▶ Dimensions : L. 170 x l. 130 cm



14 29 055 000

joleti

## COUVERTURE POLAIRE

- ▶ Douce confortable et chaude, la maille polaire sèche rapidement et assure un couchage toujours impeccable.
- ▶ 100 % polyester, 350 g/m<sup>2</sup>.
- ▶ Norme NF EN ISO 12952 non allumabilité.
- ▶ Lavable en machine à 60 °C, séchage 60 °C maxi.
- ▶ Ne pas repasser.



L. 220 x l. 180 cm	
1 ● Bleu	18 31 100 060
2 ● Gris	18 31 100 020

Granjard

## CAPE POLAIRE

- ▶ Polaire double face, brossée côté intérieur.
- ▶ Cape sans manche, col rond fermé par un bouton.
- ▶ Polaire très douce, n'irrite pas la peau.
- ▶ 100% polyester 270 g/m<sup>2</sup>.
- ▶ Apporte douceur, confort et chaleur.
- ▶ Lavable en machine à 30°C  
- Sèche-linge interdit.
- ▶ Taille unique.



1 ● Fuchsia 14 15 400 290

2 ● Marine 14 15 400 140

## LIMA POLAIRE

Couvre épaule, mi-dos type écharpe couvrante.

- ▶ Polaire double face, brossée côté intérieur.
- ▶ 2 poches devant.
- ▶ Polaire très douce, n'irrite pas la peau.
- ▶ 100% polyester 270 g/m<sup>2</sup>.
- ▶ Apporte douceur, confort et chaleur.
- ▶ Lavable en machine à 30°C - Sèche-linge interdit.
- ▶ Taille unique.



1 ● Fuchsia 14 15 401 290

2 ● Marine 14 15 401 140

Photos non contractuelles



## NOUVEAU

### CHAUFFE-PIEDS

- ▶ Procure une sensation de relaxation immédiate grâce à une chaleur douce et bienfaisante diffusée en quelques secondes.
- ▶ Conçu en polyester ultra-doux et extra-flexible, ce coussin chauffant épouse parfaitement la forme des pieds pour un confort optimal.
- ▶ 3 niveaux de température (faible, moyen, fort) pour une chaleur ajustée selon vos besoins.
- ▶ Arrêt automatique après 2 heures pour une utilisation en toute sécurité.
- ▶ Protection intégrée contre la surchauffe.
- ▶ Chaussette intérieure amovible, lavable en machine jusqu'à 30 °C pour une hygiène parfaite.
- ⚡ Alimentation : secteur 230V
- 📏 Dimensions : L. 23 x l. 32 x H. 12 cm
- ⚖️ Poids : 550 g
- 🛡️ Garantie : 2 ans



19 16 192 000

### BOUILLOTTE ÉLECTRIQUE VELVET

- ▶ Offre une chaleur apaisante et continue pour soulager les douleurs musculaires, articulaires et menstruelles.
- ▶ Protection intégrée contre la surchauffe.
- ▶ Charge rapide en 8 à 12 minutes.
- ▶ Conserve la chaleur jusqu'à 6 heures d'utilisation.
- ⚡ Alimentation : Batterie rechargeable prise secteur
- 📏 Dimensions : L. 27 x l. 18 x H. 5 cm
- ⚖️ Poids : 1,4 kg
- 🛡️ Garantie : 2 ans

Terraillon.



15 07 115 000

### BOUILLOTTE ÉLECTRIQUE WITH LOVE

- ▶ Bouillotte au design moderne.
- ▶ Soulage les douleurs par la chaleur apaisante et réconfortante.
- ▶ Protection intégrée contre la surchauffe.
- ▶ Charge rapide en 8 à 12 minutes.
- ▶ Conserve la chaleur jusqu'à 6 heures d'utilisation.
- ⚡ Alimentation : Batterie rechargeable prise secteur
- 📏 Dimensions : L. 30 x l. 23 x H 4,5 cm
- ⚖️ Poids : 1,59 kg
- 🛡️ Garantie : 2 ans

Terraillon.



15 07 116 000

### CHAUFFE-PIEDS MASSANT FWM 45

- ▶ Doublure chaude et douce en peluche enveloppe les pieds pendant un confortable massage.
- ▶ Doublure amovible et lavable à la main.
- ▶ La chaleur et le massage peuvent être réglés séparément.
- ▶ Convient également pour les grandes pointures.
- ▶ 2 réglages de température.
- ▶ Puissance 16 W.
- ▶ 2 niveaux de massage (massage apaisant et revigorant).
- ▶ Élément chauffant intégré avec réglage de la température.
- ⚡ Alimentation : secteur 240 V
- 📏 Dimensions : L. 32 x l. 26 x H. 26 cm
- 🛡️ Garantie : 3 ans



19 16 279 000

### BOUILLOTES ANIMAUX POUR ENFANT

- ▶ Intérieur de la bouillotte composé de coton et garni de graines de colza.
- ▶ Housse en tissu polaire amovible et lavable.



1 Pingouin 15 07 058 000  
2 Abeille 15 07 059 000



## POCHE À GLACE EN TISSU

- ▶ Bouchon avec un joint d'étanchéité.
- ▶ Enveloppe en caoutchouc nature imprégnée de nylon, intérieur en PVC, bouchon en PVC.

COMED



Ø 20/23 cm 15 07 002 000  
 Ø 25/28 cm 15 07 006 000

## VESSIE À GLACE TISSU

- ▶ Poche à glace.
- ▶ En tissu spécial confort à double couche pour assurer la longue conservation de la glace.
- ▶ Bouchon étanche avec gaine de sûreté.
- ▶ Sans latex.
- ✂ Dimensions : Ø 28 cm
- 📦 Contenance : 500 ml



15 07 006 090

## BOUILLOTTE CAOUTCHOUC NATUREL

- ▶ Bouchon étanche et hermétique.
- ▶ Surface lamellée conçue pour permettre la libération graduelle de la chaleur.
- ✂ Dimensions : L. 33,5 x l. 20 cm
- 📦 Contenance : 1,1 L



15 07 008 090

## BOUILLOTTE CAOUTCHOUC NATUREL AVEC HOUSSE

- ▶ Très confortable grâce à sa housse douce.
- ▶ Garde longtemps la chaleur.
- ▶ Bouchon étanche et hermétique.
- ▶ Surface lamellée conçue pour permettre la libération graduelle de la chaleur.
- ✂ Dimensions : L. 34 x l. 21 cm
- 📦 Contenance : 1,1 L



15 07 025 000

## BOUILLOTTE HOUSSE MONTAGNE

- Idéale pour les soirées cocooning.**
- ▶ Bouillotte en matière thermoplastique avec housse montagne.
  - ▶ Bouillotte moulée intégralement.
  - ▶ Fabriquée en Allemagne.
  - ✂ Dimensions : L. 33 x l. 19,5 x H. 6 cm
  - ⚖ Poids : 400 g
  - 📦 Contenance : 2 L



15 07 043 000



## BOUILLOTTE HOUSSE EN PELUCHE EXTRA DOUCE

- Idéale pour les soirées cocooning !**
- ▶ Bouillotte en matière thermoplastique avec housse peluche extra douce.
  - ▶ Bouillotte moulée intégralement.
  - ▶ Fabriquée en Allemagne.
  - ✂ Dimensions : L. 33 x l. 24 x H. 6 cm
  - ⚖ Poids : 400 g
  - 📦 Contenance : 2 L



15 07 042 000



## BOUILLOTTE TRADITIONAL NEXCARE™ COLDHOT (14)

- ▶ Bouillotte remplie de gel, spéciale micro ondes, réutilisable pour soulager les douleurs ou simplement se réchauffer.
- ▶ Pour réchauffer le corps ou le lit. Pour douleurs lombaires, menstruels et pour le maux d'estomac.
- ▶ Gel sûr et non toxique pour toute la famille.
- ▶ Réutilisable jusqu'à 100 fois.
- ▶ Sans latex, enveloppe velours.
- ✂ Dimensions : L. 20 x l. 15 cm
- 📍 DM Classe I



15 07 020 000

(14) Voir mention complète à la fin du catalogue.



## COMPRESSE DE LIN PHYTOTHERMA

▶ Cette compresse de lin 100% naturelle procure un effet relaxant, aide à soulager les douleurs ostéo-articulaires, à lutter contre l'inconfort physique, facilite la récupération à l'effort et apaise les douleurs grâce à la restitution de chaleur ou de froid (utilisation en thermothérapie ou cryothérapie).

YOCOPEDIC



1	Scapulo-dorsale	L. 46 x l. 44 cm	21 16 170 000
2	Universelle	L. 45 x l. 34 cm	21 16 171 000
3	Cervicale	L. 62 x l. 21 cm	21 16 172 000
4	Dorso-lombaire	L. 42 x l. 26 cm (tour de taille 130 cm)	21 16 173 000

## COMPRESSE DE LIN LINUM

Idéal pour les cervicales et les lombaires.

- ▶ Les graines de lin sont très souples et laissent circuler l'air ce qui leur confère un toucher très agréable et une utilisation très confortable.
- ▶ Forme anatomique pour une utilisation sur lombaires et cervicales.
- ▶ Application de la chaleur au micro-ondes à 600 W pendant 5 minutes maximum ou au four à 70° pendant 8 minutes maximum.
- ▶ 16 compartiments (pour une meilleure répartition des graines et de la chaleur).

DM Classe I



1	Anatomic	Fleuri	L. 38 x l. 36 cm	21 13 150 330
2	Anatomic	Bleu nuit	L. 38 x l. 36 cm	21 13 150 000
3	Cervico	Bleu nuit	L. 42 x l. 40 cm	21 13 154 000
4	Classic	Fleuri	L. 45 x l. 30 cm	21 13 152 330

SISSSEL  
The natural way

## COUSSIN CŒUR DE CERISE

- ▶ Écologique et 100% naturel, l'enveloppe de coton permet un lavage complet (avec noyaux) à 30°C.
- ▶ Les noyaux de cerises épousent les formes du corps afin de diffuser la chaleur partout où celle-ci est nécessaire et conservent la chaleur plus longtemps qu'une bouillotte à eau.
- ▶ Même refroidi, sa température ne descendra jamais en dessous de la température corporelle, son contact ne sera donc jamais froid.
- ▶ Utilisable indéfiniment.
- ▶ Chauffage au micro-ondes.
- ▶ Peut également servir de pack de froid après quelques heures au congélateur.



1	Classic	L. 27 x l. 27 cm	19 16 072 000
2	Cervical	L. 35 x l. 33 cm	19 16 147 000
3	Spécial	L. 55 x l. 13 cm	19 16 073 000

LBS  
MÉDICAL

## CEINTURE CHAUFFANTE CHERRY HEAT BELT

Idéale pour les muscles contractés, tendus en cas de douleurs et tensions dans la zone lombaire.

- ▶ Se chauffe au micro ondes à 600 W pendant 4 minutes maximum ou au four à 70° pendant 4 minutes maximum.
- ▶ La ceinture chauffante noyaux de cerises est plus adaptée aux besoins des utilisateurs par sa mobilité et ne glisse pas grâce à sa fermeture Velcro.
- ▶ Effet massant des noyaux de cerises (non traités).
- ▶ S'ajuste au corps pour une efficacité ciblée.
- ▶ Elle détend et réchauffe de façon agréable en quelques secondes avec la chaleur douce et humide qu'elle dégage, chaleur idéale contre les douleurs cervicales, abdominales, coliques, mains et pieds froids.
- ▶ Housse 100% coton.
- ▶ Tour de taille maxi : 125 cm.
- ▶ Dimensions : L. 50 x l. 17 cm

DM Classe I

Garantie : 2 ans



19 16 288 000

## COUSSIN NOYAUX DE CERISE CHERRY

- ▶ Diffuseur de chaleur à l'ancienne.
- ▶ Utilisé pour les enfants, les personnes âgées et toutes personnes frileuses.
- ▶ Effet massant des noyaux de cerises.
- ▶ Maux de ventre, fragilité au froid.
- ▶ Chauffage au micro-ondes à 600W pendant 4 minutes maximum ou au four à 70° pendant 8 minutes maximum.

DM Classe I



1	Rouge	L. 26 x l. 24 cm	19 16 270 000
2	Fleuri	L. 26 x l. 24 cm	19 16 314 000
3	Rouge	L. 40 x l. 20 cm	19 16 271 000



## COUSSIN DE MASSAGE CHAUFFANT COU ET CERVICALES NECK MASSAGER

Réduit les tensions musculaires et nerveuses.

- ▶ Pratique et facilement transportable.
- ▶ 3 vitesses de massage.
- ▶ 2 sens de rotation.
- ▶ Option chauffante.

⚡ Alimentation : Batterie rechargeable USB-C

📦 Poids : 602 g

🛡️ Garantie : 2 ans

**NOUVEAU**

**Terraillon.**



19 16 233 000

## CEINTURE DE MASSAGE CHAUFFANTE DOS ET VENTRE WAIST MASSAGER

Réduit les tensions musculaires et nerveuses.

- ▶ Pratique et facilement transportable.
- ▶ 3 niveaux d'intensité avec la fonction de massage par vibration.
- ▶ 3 niveaux d'intensité avec la fonction de massage compression.
- ▶ 3 niveaux d'intensité de chauffe avec la fonction chauffante.
- ▶ Programme automatique de 15 minutes.

⚡ Alimentation : Batterie rechargeable USB-C

📏 Dimensions : L. 42 x l. 16 x H. 10 cm

📦 Poids : 650 g

🛡️ Garantie : 2 ans



19 16 232 000

## CEINTURE CHAUFFANTE ABDOMINALE VULPES

Particulièrement adaptée aux douleurs rencontrées par les femmes tout au long de leur vie. Développée par des femmes pour aider d'autres femmes à lutter contre les douleurs de l'endométriose et les douleurs menstruelles.

- ▶ Chaleur réglable via l'application Vulpés de 0 à 60° en quelques minutes.
- ▶ Technologie de pointe utilisant le graphène : permet une distribution constante de la chaleur et un confort accru.
- ▶ Arrêt automatique de la minuterie réglable de 5 à 30 minutes.
- ▶ Composée en matière ultra douce et chaude : la Teddy superflausch, isolante, résistante et réconfortante.
- ▶ Peut être portée sous vos vêtements sans être remarquée.
- ▶ Autonomie : 2h30 (avec batterie) / illimitée sur secteur
- ▶ Temps de chargement : 2h.
- ⚡ Alimentation : Batterie powerbank 5000 mAh (fournie)

🛡️ Garantie : 1 an

Taille : S 19 16 181 000  
 Taille : M 19 16 182 000



## CEINTURE CHAUFFANTE LOMBAIRE VULPES

Détend les zones musculaires et améliore la circulation sanguine grâce à sa chaleur pénétrante, et programmable grâce à l'application Vulpés.

- ▶ Permet de soulager les douleurs causées par des spasmes musculaires et les contractions.
- ▶ Forme ergonomique, peut être portée sous les vêtements sans être remarquée, matières ultra légères pour un poids minimum.
- ▶ Technologie de pointe utilisant le graphène : permet une distribution constante de la chaleur et un confort accru.
- ▶ Création de votre propre profil thermique sur l'application Vulpés (disponible pour iOS et Android) ou par commande vocale Siri sur les appareils iOS.
- ▶ Réglage de la température jusqu'à 60°.
- ▶ Autonomie : 2h30 (avec batterie).
- ▶ Temps de charge : 2h.
- ⚡ Alimentation : Batterie powerbank 5000 mAh (fournie)

🛡️ Garantie : 1 an

19 16 180 000

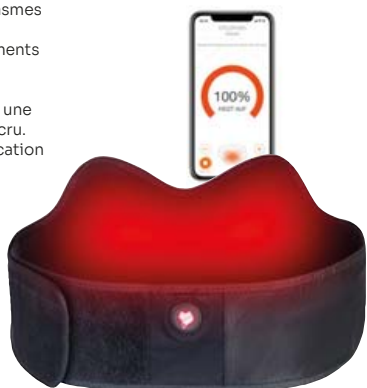

## MASSEUR CERVICAL MG 154

Permet une véritable expérience de massage.

- ▶ Massage en profondeur grâce à ses 4 têtes de massage et ses 2 doigts de massage.
- ▶ Deux niveaux d'intensité.
- ▶ S'accroche comme un sac à dos pour avoir les mains libres.
- ▶ Fonction de chauffage en option.
- ▶ Autonomie d'environ 2 heures.
- ▶ Housse lavable.

⚡ Alimentation : batterie rechargeable 7,4 V

📏 Dimensions : L. 143 x l. 12,5 x H. 14,5 cm

📦 Poids : 1,165 kg

🛡️ Garantie : 3 ans



**beurer**  
healthy. life. style.

20 08 317 000

## LAMPE INFRAROUGE IL 21

Une chaleur apaisante en cas de rhume et les tensions musculaires.

- ▶ Ampoule en verre pressé.
- ▶ Design exclusif.
- ▶ 5 niveaux d'inclinaison.
- ▶ Puissance : 150 Watts.
- ▶ Produit médical.
- ▶ Livré avec lunettes de protection.

📏 Dimensions : L. 14,5 x l. 22 x H. 17,5 cm

📦 Poids : 600 g

🛡️ Garantie : 3 ans

21 07 099 000

**beurer**  
healthy. life. style.





**NOUVEAU**

## PISTOLET DE MASSAGE MG 24

- ▶ Massage vibrant, bienfaisant et relaxant.
- ▶ Appareil de massage manuel avec fonction chauffante activable.
- ▶ Facile à utiliser.
- ▶ 3 embouts de massage interchangeables.

### 2 niveaux d'intensité :

- Réglage haut : 4 600 ±15 % tr/min /
- Réglage bas : 3 600 ±15 % tr/min

- ▶ 2 programmes de massage pré-réglés.
- ▶ Puissance 5 W.

⚡ Alimentation : secteur 220-240V

📏 Dimensions : L. 30,5 x l. 7,5 x H. 6,7 cm

⚖️ Poids : 350 g

🛡️ Garantie : 3 ans

**beurer**  
healthy. life. style.



21 07 107 000

## PISTOLET DE MASSAGE MINI MASSAGER

- ▶ Outil d'aide à la récupération musculaire.
- ▶ Léger, compact et pratique.
- ▶ 6 vitesses de massage de 800 à 3200 tr/min.
- ▶ 4 embouts de massage.
- ▶ 3 niveaux de chaleur 38°C, 42°C et 46°C.
- ▶ Minuteur intégré de 15 minutes.
- ▶ Pochette de transport.

⚡ Alimentation : batterie rechargeable USB-C

📏 Dimensions : L. 9 x l. 4 x H. 15,5 cm

⚖️ Poids : 400 g

🛡️ Garantie : 2 ans



20 08 043 000

Terraillon.

YouTube



## PISTOLET DE MASSAGE GUN MASSAGER EXPERT

- ▶ Outil d'aide à la récupération musculaire.
- ▶ 20 vitesses de massage avec 3 niveaux de températures possible.
- ▶ 4 têtes de massage en silicone.
- ▶ 1 tête de massage thermique.
- ▶ 1 embout chaud/froid.
- ▶ Minuteur intégré de 15 minutes.
- ▶ Etui de transport.

⚡ Alimentation : batterie rechargeable USB-C

📏 Dimensions : L. 24 x l. 1,7 x H. 24 cm

⚖️ Poids : 1,048 kg

🛡️ Garantie : 2 ans

Terraillon.



20 08 044 000

## PISTOLET DE MASSAGE MG 89

- ▶ Léger et maniable pour une prise en main confortable.
- ▶ 3 accessoires de massage.
- ▶ 5 niveaux d'intensité.
- ▶ Lumière LED indiquant le niveau de batterie et d'intensité.

⚡ Alimentation : batterie lithium-ion

📏 Dimensions : L. 12,7 x l. 5,1 x H. 15,3 cm (sans embout)

⚖️ Poids : 433,5 g (sans embout)

🛡️ Garantie : 3 ans

**beurer**  
healthy. life. style.



20 08 399 000

## PISTOLET DE MASSAGE MUSCULAIRE MG 185

Appareil de massage musculaire ciblé pour soulager les tensions.

- ▶ Soulage les tensions musculaires.
- ▶ Massage des points de déclenchement, puissant et bienfaisant.
- 9 Niveaux d'intensité et 3 programmes de massage.
- 5 embouts de massage pour une utilisation personnalisée.
- Écran tactile à LED pour une utilisation simple.
- Fournis avec valise de rangement.

⚡ Alimentation : batterie lithium-ion

📏 Dimensions : L. 26 x l. 6,5 x H. 15,5 cm (sans embout)

⚖️ Poids : 1,075 kg (sans embout ni chargeur)

🛡️ Garantie : 3 ans

**beurer**  
healthy. life. style.

YouTube



20 08 313 000

## MINI MASSEUR MG 18

- ▶ Appareil de massage à vibrations douces.
- ▶ Petit et pratique, il peut être facilement transporté et utilisé partout.
- ▶ Idéal pour les bras, les jambes, le dos ou la nuque.

⚡ Alimentation : 3 piles AAA (fournies)

📏 Dimensions : L. 10 x l. 10 x H. 8 cm

⚖️ Poids : 150 g

🛡️ Garantie : 3 ans

**beurer**  
healthy. life. style.



20 08 315 000



## BAIN DE PIEDS ZEN MISSISSIPPI

Conçu pour vous offrir un moment de détente absolue tout en prenant soin de vos pieds.

- ▶ Appareil innovant qui combine les bienfaits de la balnéothérapie et de la réflexologie plantaire.
- ▶ Mode Chauffage : maintient l'eau à la température idéale pour un confort optimal.
- ▶ Mode Spa à bulles : les bulles apaisantes favorisent la détente et réduisent le stress.
- ▶ Mode Massage à rouleaux : des rouleaux motorisés stimulent la plante des pieds pour soulager les tensions musculaires.
- ▶ Pierre ponce rotative intégrée : exfolie et adoucit la peau pour des pieds visiblement plus lisses et rafraîchis.
- ▶ Écran affichant la température actuelle et la température cible de l'eau, pour un contrôle précis et facile.
- ▶ Soulage les tensions musculaires.
- ▶ Stimule la circulation sanguine grâce aux nœuds de réflexologie.
- ▶ Favorise la détente générale après une longue journée.

Garantie : 2 ans

**NOUVEAU**



20 08 331 000

## HOUSSE DE SIÈGE MASSAGE SHIATSU MG 202

- ▶ Système de massage à 4 têtes pour un massage en profondeur.
- ▶ Deux niveaux d'intensité pour un massage personnalisé.
- ▶ Housse de dossier plate pour s'adapter sur tous types d'assise (canapé, chaise de bureau).
- ▶ Ultra léger, pour une manipulation et un transport facile.
- ▶ Fonctionne grâce à un simple bouton.
- ▶ Sangles de maintien.
- ▶ Dossier d'environ L. 70.0 x l. 42.5 x H. 4.0 cm.
- ▶ Assise d'environ L. 40.5 x l. 43.0 x H. 3.0 cm
- ▶ Alimentation : secteur 240 V

Poids : 2,6 kg

Garantie : 3 ans

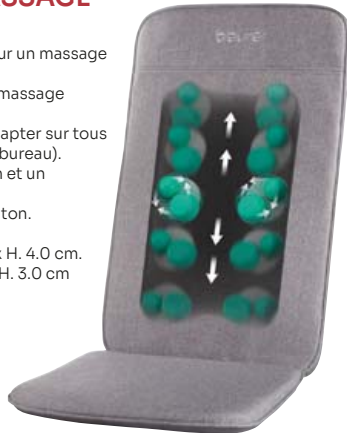

20 08 316 000

## SIÈGE DE MASSAGE ZEN OLYMPUS

L'innovation du massage.

- ▶ Deux expériences de massage : Shiatsu MAX pour un massage intense et précis, et par percussion pour un massage dynamique et rythmé.
- ▶ Ajustement de la largeur et de l'intensité du massage.
- ▶ 3 zones de massage, zone spot et légère chaleur apaisante.
- ▶ Fonction aromathérapie permettant d'utiliser des huiles essentielles.
- ▶ Appuie-tête amovible pour un confort optimal.
- ▶ Billes de massage en Siliconfort Gel pour un toucher doux et nature, évoquant la sensation d'un massage manuel.

Dimensions : L. 51 x l. 79,2 x H. 46 cm

Garantie : 2 ans



20 08 330 000

## APPAREIL DE MASSAGE DES PIEDS KILIMANDJARO

Massage complet et chaleur relaxante pour le quotidien.

- ▶ Solution idéale pour détendre les pieds, offre une expérience de massage complète.
- ▶ Six zones de massage pour une couverture complète, chacune ciblant un aspect différent des pieds des talons aux orteils.
- ▶ Deux sens de rotation pour un massage dynamique imitant les techniques des masseurs professionnels.
- ▶ Simplicité d'utilisation avec un seul bouton pour contrôler l'ensemble des fonctions.
- ▶ Chaleur légère et apaisante pour un confort supplémentaire.

Dimensions : L. 37 x l. 34,5 x H. 8,5 cm

Garantie : 2 ans



20 08 328 000

## THALASSO BAIN DE PIEDS PLIABLE FB 30

Gain de place.

- ▶ Bain de pieds pliable 3 fonctions : mise à température de l'eau, massage par vibrations et massage bouillonnant.
- ▶ Points de lumière infrarouge bien-être.
- ▶ Avec embout pédicure (pierre ponce).
- ▶ Support de pieds pour massage suspendu.
- ▶ Protection anti-éclaboussures amovible.
- ▶ Pieds en caoutchouc antidérapant.
- ▶ Enroulement du câble et fixation.
- ▶ Jusqu'à la peinture 45.
- ▶ Env. 60 W.

Alimentation : secteur 240 V

Dimensions : L. 40 x l. 40 x H. 20 cm

Garantie : 3 ans

Facile à ranger



YouTube



19 16 273 000

## SIÈGE DE MASSAGE HIMALAYA

Confort et relaxation sur mesure avec ajustabilité avancée et shiatsu.

- ▶ Design élégant et confortable, s'intègre harmonieusement dans un intérieur.
- ▶ Offre une expérience de massage adaptée aux préférences de l'utilisateur.
- ▶ Réglage en hauteur et en largeur, permettant de trouver la position de massage idéale.
- ▶ Massage par roulement du dos avec 3 zones, massage des épaules.
- ▶ Fonction "Spot" qui cible des points spécifiques pour un soulagement intense, fonction aromathérapie permettant d'utiliser des huiles essentielles.
- ▶ Billes de massage en Siliconfort Gel pour un toucher doux et nature, évoquant la sensation d'un massage manuel.

Télécommande intégrée.  
Dimensions : L. 81,5 x l. 36,2 x H. 50,7 cm

Poids : 8,3 kg

Garantie : 2 ans



20 08 329 000



## COUSSIN BUCHI SISSEL®

- ▶ Remplissage naturel de graines de sarrasin contrôlé.
- ▶ Épouse la forme du cou.
- ▶ Pratique pour les voyages en voiture, en train ou en avion.
- ▶ Un appui pratique et efficace pour les soirées de lecture.



18 13 572 000

## COUSSIN BUCHI SOFT SISSEL®

- ▶ Le Buchi Soft est un coussin de voyage en mousse à mémoire de forme, confortable et douillet pour les longs trajets en voiture, en train ou en avion.
- ▶ Garniture : mousse viscoélastique.
- ▶ Revêtement : velours (80% coton, 20% polyester).



18 16 256 000

## COUSSIN DE NUQUE

- ▶ Conception spéciale pour améliorer le confort du cou et des épaules.
- ▶ Mousse à mémoire de forme douce et ferme.
- ▶ Housse en velours doux.
- ✂ Dimensions : Ø 32 x H. 9 cm
- ⚖ Poids : 300 g



- Rose 18 13 042 100
- Bleu 18 13 042 060
- Gris 18 13 042 020
- Marron 18 13 042 370

aidapt®

## TOUR DE COU AROMA NECK ROLL

Le tour de cou Aroma Neck Roll avec son remplissage naturel de graines et de plantes apporte chaleur et détente.

- ▶ L'association des graines de lins qui gardent la chaleur et des plantes aromatiques offrent un long moment de relaxation et de douceur.
- ▶ S'utilise chaud (au micro ondes) ou froid.
- ▶ Taie 100% coton.
- ✂ Dimensions : L. 35 x l. 26 x H. 8 cm

Composition : Lin, épeautre, lavande, camomille, bétoïne et menthe.



18 16 278 000



## SET DE VOYAGE GONFLABLE

- ▶ Ce set comprend un coussin de nuque gonflable avec pochette en PVC, un masque et des bouchons pour les oreilles.

COMED



21 13 008 001

## CALE-NUQUE / COUSSIN 2 EN 1

- ▶ Produit double fonction : un cale nuque qui devient un coussin d'appoint en un instant.
- ▶ Produit développé en partenariat avec un kinésithérapeute.
- ▶ Textile au toucher doux, testé sans substances nocives (certification Oeko Tex®).
- ▶ Microbilles confort.
- ▶ Bande élastique pour fixer le coussin d'appoint à l'appui-tête.
- ✂ Dimensions : L. 37 x l. 29 x H. 10 cm

KINÉtravel



18 13 031 000

## OREILLER DE LECTURE

Confortable avec appui-tête et support dorsal.

- ▶ Oreiller de lecture avec accoudoirs, appui-tête amovible et poches de rangement.
- ▶ Les accoudoirs de 25 cm de long soutiennent le bas et les côtés du dos en position assise.
- ▶ Appui-tête amovible de 37 cm de long, pouvant être utilisé comme rehausseur de jambes ou traversin.
- ▶ Deux poches intégrées pouvant contenir un téléphone, une télécommande de télévision, un livre...
- ▶ Constitué d'une mousse à mémoire de forme déchiquetée qui offre à la fois soutien et confort.
- ▶ Finition en suédine luxueuse, au toucher doux.
- ▶ Housse retirable, lavable en machine.
- ▶ Longueur du dossier : 27 cm.



aidapt®

18 13 009 000

## CALE NUQUE AVEC GEL KINE TRAVEL

- ▶ S'adapte parfaitement à la morphologie grâce à sa mousse mémoire de forme.
- ▶ Apporte maintien et confort lors des voyages.
- ▶ Forme spécifiquement conçue pour s'adapter aux épaules, maintenir le cou et diminuer la pression sur les vertèbres cervicales et la tête.
- ▶ Sa technologie gel procure un effet rafraîchissant, dissipe la chaleur corporelle pour maintenir la tête et la nuque frais et confortable.
- ▶ Housse lavable à la main 100% Polyester.
- ▶ Mousse à mémoire de forme 100% Polyuréthane.
- ▶ Gel 100% Polyuréthane.
- ✂ Dimensions : L. 30 x l. 27 cm
- ⚖ Poids : 492 g

KINÉtravel



18 13 057 000

## COUSSIN FLEXIBLE À MÉMOIRE DE FORME

Idéal pour les voyages, regarder la télévision, la lecture, etc.

- ▶ Peut être tordu et enroulé autour de vous pour votre confort.
- ▶ Mousse à mémoire de forme douce et ferme.
- ▶ Housse amovible et lavable.
- ✂ Dimensions : L. 63 x Ø 10 cm



aidapt®

18 16 145 000



## COUSSIN D'ASSISE PROFILÉ GRAND CONFORT

- ▶ Pour contrer les douleurs de bas de colonne, liées à la position assise prolongée.
- ▶ Forme creusée et calibrée pour une ergonomie parfaite.
- ▶ Produit développé en partenariat avec un kinésithérapeute.
- ▶ Mousse haute qualité.
- ▶ Forme creusée ergonomique.
- ▶ Poignée de transport.
- ▶ Déhoussable et lavable.
- 📏 Dimensions : L. 41,5 x l. 39 x H. 9,5 cm (au plus haut)

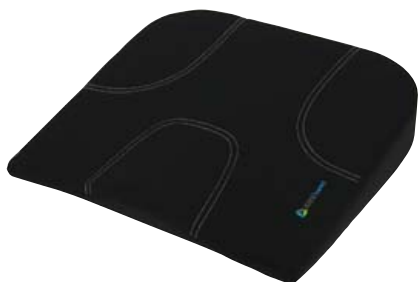

18 13 037 000

## COUSSIN LOMBAIRE AVEC GEL KINE TRAVEL

- ▶ Épouse parfaitement la morphologie grâce à son ergonomie spécialement étudiée et sa mousse à mémoire de forme et permet de mieux supporter la position assise prolongée.
- ▶ Le gel du coussin permet de garder une sensation de fraîcheur.
- ▶ Adapté à un usage au bureau ou à domicile.
- ▶ Housse lavable à la main 100% Polyester.
- ▶ Mousse à mémoire de forme 100% Polyuréthane.
- ▶ Gel 100% Polyuréthane.
- 📏 Dimensions : L. 36,5 x l. 33 x H. 8 cm
- ⚖️ Poids : 500 g



18 13 058 000



## COUSSIN DE MAINTIEN DORSAL K-DOS

- ▶ Apporte un soutien et évite l'affaissement du dos en position assise.
- ▶ Permet une meilleure posture générale.
- ▶ Se fixe à l'aide de sangles sur un dossier.
- ▶ Peut s'utiliser en voiture ou au bureau.
- ▶ Composé de mousse viscoélastique 86 kg/m<sup>3</sup>.
- ▶ Livré avec une housse amovible en PU et tissu 3D.
- 📏 Dimensions : L. 9 x l. 40 x H. 46 cm
- ⚖️ Poids : 1,12 kg
- ⚠️ Charge maxi : 120 kg



+ 18 27 092 000

## COUSSIN ASSISE AVEC GEL KINE TRAVEL

- ▶ S'adapte à la forme du corps, contribue à une position assise droite et aide à soulager la pression de la colonne vertébrale sur le bassin afin de prévenir l'apparition des douleurs.
- ▶ Épouse la morphologie grâce à son ergonomie et sa mousse à mémoire de forme.
- ▶ Le gel permet de garder une sensation de fraîcheur à l'assise.
- ▶ Adapté à un usage au bureau ou à domicile.
- ▶ Housse lavable à la main 100% Polyester.
- ▶ Mousse à mémoire de forme 100% Polyuréthane.
- ▶ Gel 100% Polyuréthane.
- 📏 Dimensions : L. 40 x l. 37 x H. 6 cm
- ⚖️ Poids : 550 g



18 13 059 000

## COUSSIN CORRECTEUR D'ASSISE

- ▶ Coussin pour corriger la position assise, ramener la colonne vertébrale dans sa position naturelle et limiter les douleurs de posture prolongée.
- ▶ Particulièrement utile pour les fauteuils bas ou creusés par l'usage.
- ▶ Produit développé en partenariat avec un kinésithérapeute.
- ▶ Mousse haute densité.
- ▶ Forme biseautée.
- ▶ Poignée de transport.
- ▶ Déhoussable et lavable.
- 📏 Dimensions : L. 32 x l. 38 x H. 7 cm



18 13 036 000

## COUSSIN LOMBAIRE ERGONOMIQUE

- ▶ Coussin à fixer au dossier pour rétablir la forme naturelle du bas du dos, améliorer la posture et ainsi réduire les douleurs lombaires.
- ▶ Produit développé en partenariat avec un kinésithérapeute.
- ▶ Mousse haute densité.
- ▶ Forme creusée profilée.
- ▶ Élastique de maintien au dos.
- ▶ Poignée de transport.
- ▶ Déhoussable et lavable.
- 📏 Dimensions : L. 27 x l. 36 x H. 6 cm



18 13 034 000



## SOUTIEN-GORGE PERCKO

**Le soutien-gorge PERCKO allie posture et maintien.**

- ▶ Grâce à ses tenseurs intégrés, il stimule naturellement le dos et favorise une posture active et dynamique.
- ▶ Son système d'attache à agrafes situé à l'avant offre une mise en place simple et rapide.
- ▶ Le maintien et le galbe de la poitrine sont ajustables grâce à la possibilité d'insérer ou non des coques dans les ouvertures prévues à l'intérieur des bonnets.
- ▶ Sans armatures et dépourvu de coutures irritantes, il assure un confort optimal tout au long de la journée.
- ▶ Conçu pour un usage quotidien.
- ▶ Matière certifiées OEKO-TEX®.
- ▶ Lavable en machine à 30°C, cycle délicat de préférence dans un filet de lavage.

82% polyamide recyclé - 18% élasthanne

**NOUVEAU**

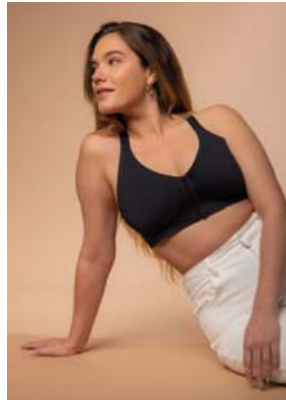
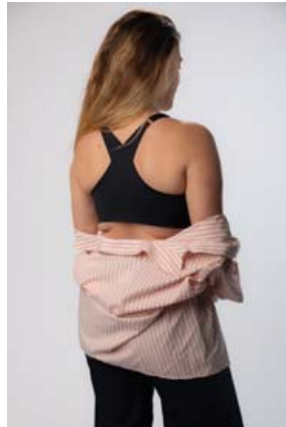

Taille : S

Bonnet A-B	21 34 051 030
Bonnet C-D	21 34 052 030
Bonnet E-F	21 34 053 030
Bonnet G-H	21 34 054 030

Taille : M

Bonnet A-B	21 34 055 030
Bonnet C-D	21 34 056 030
Bonnet E-F	21 34 057 030
Bonnet G-H	21 34 058 030

Taille : XL

Bonnet A-B	21 34 063 030
Bonnet C-D	21 34 064 030
Bonnet E-F	21 34 065 030
Bonnet G-H	21 34 066 030

Taille : L

Bonnet A-B	21 34 059 030
Bonnet C-D	21 34 060 030
Bonnet E-F	21 34 061 030
Bonnet G-H	21 34 062 030

Taille : 2XL

Bonnet A-B	21 34 067 030
Bonnet C-D	21 34 068 030
Bonnet E-F	21 34 069 030
Bonnet G-H	21 34 070 030

## T-SHIRT DISCRET POSTURAL

- ▶ Le T-shirt discret vise à réaligner le bloc thoracique avec le bassin afin de renforcer les muscles de votre dos et redonner une mobilité physiologique à votre colonne vertébrale.
- ▶ Matière certifiées OEKO-TEX®.
- ▶ Lavage en machine à 30°C de préférence dans un sac de lavage.

DM Classe I

Tissu : 80% Polyamide, 20% Elasthanne  
Bande anti-glisse : 100% base aqueuse / Silicone free



**NOUVEAU**

Action sur les épaules pour ouvrir la cage thoracique.  
Action sur le bas du dos pour aligner la colonne et le bassin.

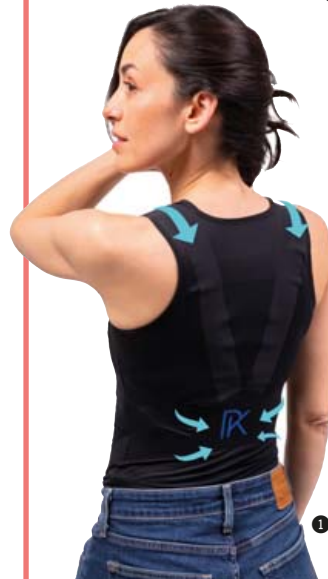

P. 502

Retrouvez le guide des tailles PERCKO

1 Femme

Taille : H1P1	21 34 038 030
Taille : H1P2	21 34 039 030
Taille : H1P3	21 34 032 030
Taille : H1P4	21 34 033 030
Taille : H2P2	21 34 040 030
Taille : H2P3	21 34 041 030
Taille : H2P4	21 34 042 030

2 Homme

Taille : H1P1	21 34 034 030
Taille : H1P2	21 34 035 030
Taille : H1P3	21 34 029 030
Taille : H1P4	21 34 030 030
Taille : H2P2	21 34 031 030
Taille : H2P3	21 34 036 030
Taille : H2P4	21 34 037 030



## GILET POSTURAL LYNE FLEX

Le gilet léger qui protège le dos des personnes exerçant un métier statiques.

- ▶ Solution active et polyvalente, accompagne les mouvements et réduit la pénibilité des journées.
- ▶ Les dispositifs PERCKO intègrent un système unique et breveté : la technologie Lyne.
- ▶ Système de tenseurs qui va permettre de favoriser l'extension de la colonne vertébrale et de renforcer les muscles profonds afin d'entraîner une diminution des douleurs musculosquelettiques de cette zone sur le long-terme.

### Ses actions :

- Ouvre le thorax.
- Réaligne la colonne vertébrale et protège le dos.
- ▶ Discret et invisible sous la blouse, il peut donc être porté toute la journée.
- ▶ Vos muscles stabilisateurs sont constamment stimulés, il n'atrophie donc pas les muscles.
- ▶ Conçu avec une matière très fine, il est léger et respirant.
- ▶ Adapté pour les Infirmiers, Aides-soignants, Kinésithérapeutes, Brancardiers, Sages-femmes, Pharmaciens.
- ▶ Durée de vie : 300 lavages.

Ⓢ DM Classe I

### 2 tissus :

- 1 - 83% Polyamide - 17% Élasthanne
- 2 - 78% Polyamide - 22% Élasthanne

1 Femme		2 Homme	
Taille : XS	21 34 022 000	Taille : XS	21 34 015 000
Taille : S	21 34 023 000	Taille : S	21 34 016 000
Taille : M	21 34 024 000	Taille : M	21 34 017 000
Taille : L	21 34 025 000	Taille : L	21 34 018 000
Taille : XL	21 34 026 000	Taille : XL	21 34 019 000
Taille : XXL	21 34 027 000	Taille : XXL	21 34 020 000
Taille : XXXL	21 34 028 000	Taille : XXXL	21 34 021 000

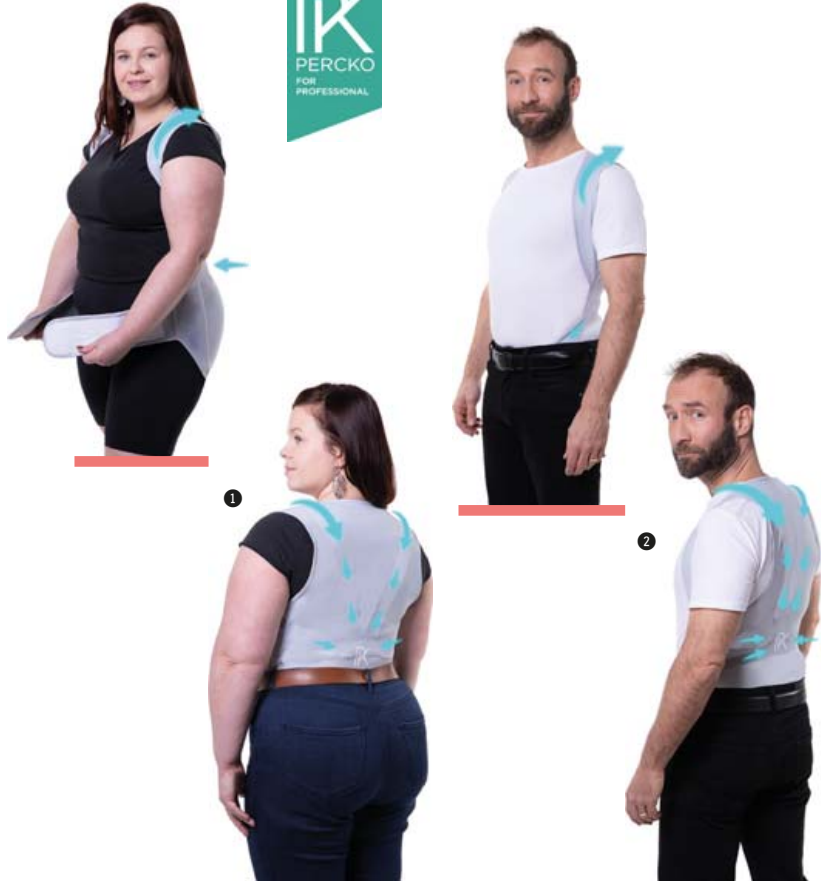

## GILET PRATIQUE POSTURAL

Le gilet pratique qui soulage le dos à la maison, développé et recommandé par des professionnels de santé.

- ▶ Le gilet confortable, accompagne les mouvements lors des activités quotidiennes.
- ▶ Équipé de tenseurs brevetés qui exercent une pression sur les épaules et au niveau de la ceinture pour inciter au redressement naturel du dos.
- ▶ Développé en France avec des professionnels de santé.
- ▶ Matières certifiées Oeko-Tex \*

Ⓢ DM Classe I

78% Polyamide - 22% Élasthanne

### 1. SOULAGEZ VOTRE DOS

- ▶ en réalignant naturellement votre colonne vertébrale et en réduisant les pressions sur vos vertèbres.

### 2. RENFORCEZ VOS MUSCLES À CHAQUE MOUVEMENT

- ▶ en adoptant une posture active lors de vos activités à la maison et en stimulant ainsi les muscles de votre dos.

### 3. RÉALISEZ VOS ACTIVITÉS EN TOUTE SÉRÉNITÉ

- ▶ permet d'éviter les gestes risqués et les faux mouvements lors de vos activités de cuisine, jardinage, bricolage, ménage, rangement...



P. 502

Retrouvez le guide des tailles PERCKO

1 Homme		2 Femme	
Taille : XS	21 34 001 000	Taille : XS	21 34 008 000
Taille : S	21 34 002 000	Taille : S	21 34 009 000
Taille : M	21 34 003 000	Taille : M	21 34 010 000
Taille : L	21 34 004 000	Taille : L	21 34 011 000
Taille : XL	21 34 005 000	Taille : XL	21 34 012 000
Taille : XXL	21 34 006 000	Taille : XXL	21 34 013 000
Taille : XXXL	21 34 007 000	Taille : XXXL	21 34 014 000

Taille : XS	21 34 008 000	Taille : XL	21 34 012 000
Taille : S	21 34 009 000	Taille : XXL	21 34 013 000
Taille : M	21 34 010 000	Taille : XXXL	21 34 014 000
Taille : L	21 34 011 000		



## CEINTURE DE SOUTIEN LOMBAIRE

- ▶ Excellent maintien du bas du dos, fermeture auto-agrippante.
- ▶ Lavage à la main.



84/89 cm	25 06 251 000
94/101 cm	25 06 252 000
104/112 cm	25 06 253 000



## DORSABACK® + PAD (SOUTIEN LOMBAIRE)

- ▶ Prévention et complément de la rééducation des problèmes de dos.
- ▶ Angle d'inclinaison réglable pour s'adapter à tous les types de fauteuils.
- ▶ Léger et peu encombrant, il se transporte partout.
- ▶ Forme ergonomique.
- ▶ Housse amovible en coton matelassé.
- ▶ Sangle d'attache au siège.
- ▶ Dimensions dossier : 31 x 50 cm.
- ▶ Dimensions siège : 44 x 37 cm, épaisseur 3,5 cm.
- ▶ Livré avec un soutien lombaire.

Poids : 2,3 kg

Garantie : 3 ans



1 ● Gris	18 34 061 020
2 ● Noir	18 34 012 030

## COUSSIN SIT SPECIAL 2 EN 1

Soulage la colonne vertébrale, le coccyx et le sacrum grâce à sa mousse préformée et sa cale amovible.

- ▶ Mousse de polyuréthane à haute densité.
- ▶ Cale amovible en mousse à mémoire de forme.
- ▶ Déhoussable, housse velours.
- ▶ Tâle antidérapante.
- ▶ Forme anatomique de l'assise.

Dimensions : L. 40 x l. 43 x H. 9 cm

Garantie : 5 ans



YouTube



18 16 255 000

## COUSSIN SITFIT® PLUS

Grâce à sa forme ergonomique, permet d'avoir une assise dynamique et une posture droite.

- ▶ Corrige la position assise.
- ▶ Muscle le dos et le bassin.
- ▶ Stimule la circulation sanguine.
- ▶ Muscle les jambes et les pieds.
- ▶ Préviens les problèmes de dos.
- ▶ Livré avec guide d'exercices et pompe.

Dimensions : L. 37 x l. 37 x H. 6,5 cm

Garantie : 2 ans



1 ● Noir	18 16 277 030
2 ● Bleu	NOUVEAU 18 16 254 060

## DORSABACK® CAR

- ▶ S'adapte rapidement et facilement à tous les sièges de voiture.
- ▶ Soutient la colonne vertébrale sur toute sa longueur.
- ▶ Sangles réglables.
- ▶ Dossier galbé.
- ▶ Housse amovible en coton matelassé.

Garantie : 3 ans



18 16 253 000

## DORSABACK®

- ▶ Prévention et complément de la rééducation des problèmes de dos.
- ▶ Léger et peu encombrant, il se transporte partout.
- ▶ Angle d'inclinaison réglable pour s'adapter à tous les types de fauteuils.
- ▶ Housse amovible en coton matelassée.
- ▶ Dimensions dossier : 31 x 50 cm.
- ▶ Dimensions siège : 44 x 37 cm, épaisseur 3,5 cm.
- ▶ Livré avec une sangle.

Poids : 2,3 kg

Garantie : 3 ans



YouTube



● Gris 18 16 252 020

● Noir 18 16 252 000

## T-SHIRT POSTURE SHIRT SISSEL®

Aide à positionner correctement les épaules et à adopter une posture ergonomique au quotidien.

- ▶ Active les muscles du haut du dos et apporte un soutien lors des positions assises ou debout.
- ▶ Corrige la posture.
- ▶ Contribue à réduire tensions et douleurs.
- ▶ Très esthétique grâce à son design simple.
- ▶ S'adapte à toutes les morphologies.
- ▶ Matière très fine (77 % nylon, 23 % élasthanne) permettant de porter le Posture Shirt SISSEL® sous une chemise et une veste.
- ▶ Lavable en machine à 40 °C, ne passe pas au sèche-linge.

P. 501

Retrouvez le guide des tailles SISSEL



YouTube



● Femme			
Taille : XS	14 39 255 000	Taille : M	14 39 257 000
Taille : S	14 39 256 000	Taille : L	14 39 258 000

● Homme			
Taille : S	14 39 259 000	Taille : L	14 39 270 000
Taille : M	14 39 260 000	Taille : XL	14 39 280 000



## APAIS'INSECT

**NOUVEAU**

- ▶ Soulage rapidement les piqûres d'insectes et les démangeaisons sans substances chimiques.
- ▶ Thérapie par la chaleur.
- ▶ 2 programmes : 3 secondes pour les peaux sensibles ou 6 secondes pour les peaux normales.
- ▶ Convient aux femmes enceintes et aux enfants de plus de 3 ans sous la surveillance d'un adulte et en auto-traitement par toute personne de plus de 12 ans.
- ▶ Arrêt automatique.
- ▶ Alimentation : 2 piles AAA (fournies)



Terraillon.

Garantie : 2 ans

19 41 005 000

## ROLL-ON APAISANT PIQÛRES

- ▶ Soulage les piqûres de moustiques, d'insectes et de méduses grâce au pouvoir apaisant de ses 100% d'huiles essentielles.
- ▶ Composé d'huile essentielle de lavande connue pour ses propriétés apaisantes et cicatrisantes.



1 Roll-on de 10 ml 19 03 380 000

## SPRAY ANTI-MOUSTIQUES MOSKITO ZÉRO

- ▶ Spray de protection pratique et parfumé avec des huiles essentielles 100% naturelles.
- ▶ Composé d'huiles essentielles de citronnelle et de géranium, connues pour leurs propriétés répulsives.
- ▶ Peut être utilisé sur chaque partie du corps, à tout moment de la journée.
- ▶ Non gras.



1 spray de 100 ml 19 03 381 000

## DÉSINSECTISEUR GLUE PAD

- ▶ Élimine mouches et autres insectes volants.
- ▶ Couvrent une surface de 90 m<sup>2</sup>.
- ▶ Design contemporain et hygiénique.
- ▶ Fixation murale ou à poser.
- ▶ Système de plaque glue.
- ▶ Facile d'entretien.
- ▶ Longueur du câble 1,9 m.
- ▶ Fourni avec une plaque de glue et une lampe UV 2000 W.

Dimensions : L. 29,5 x l. 17 x H. 37 cm

Poids : 1,3 kg



19 26 005 000

### Produits associés

Recharge	L. 28 x l. 25,5 cm	1 lot de 6 plaques	19 26 006 001
Lampe UV	L. 4 x l. 4 x H. 8 cm		19 26 007 000

## PEIGNE ANTI-POUX ÉLECTRIQUE

- ▶ Sans risque et sans effets secondaires.
- ▶ À utiliser sur cheveux secs.
- ▶ Il suffit de peigner pour se débarrasser des poux et des lentes.
- ▶ Lors du contact avec les dents du peigne, les poux sont tués par une impulsion électrique.
- ▶ Alimentation : 1 pile (fournie)

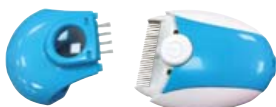

19 39 006 000

## SOLUTION APRÈS PIQÛRES ZANZA-CLICK

Efficace sur les piqûres de moustiques, plantes ou encore méduses.

- ▶ Fonctionne sur le principe de la piézoélectricité en neutralisant les substances injectées sous la peau par l'insecte.
- ▶ Réaliser le plus rapidement possible après la piqûre entre 5 et 10 clics sur la zone touchée. Le soulagement sera ressenti après quelques minutes.
- ▶ Ne relâche aucun produit chimique.
- ▶ Testé cliniquement.
- ▶ Fonctionne sans piles.



19 41 015 000

## APPAREIL SOULAGEANT LES PIQÛRES D'INSECTES BR 60

Aide à lutter contre les démangeaisons, l'inflammation et l'enflure.

- ▶ Conçu pour un traitement sans additifs chimiques.
- ▶ Indispensable à la maison comme en déplacement.
- ▶ La chaleur accélère le processus de cicatrisation.
- ▶ Plaque chauffante en céramique à chauffage rapide.

### 2 programmes disponibles :

- 1 : pour la première application et les personnes à la peau sensible.
- 2 : pour les applications régulières.

Alimentation : 2 piles AAA LRO3 (fournies)

Dimensions : L. 9,8 x l. 3,5 x H. 1,9 cm

Poids : 24 g (sans les piles)

DM Classe IIa

Garantie : 5 ans



beurer  
healthy. life. style.

19 41 303 000

## TRAITEMENT ANTI-PUNAISES DE LIT (2)

- ▶ Traitement d'environnement contre les punaises de lit.
- ▶ Permet de traiter efficacement les sommiers, matelas, oreillers... à la maison, en collectivités et hôtellerie.
- ▶ Préviend la propagation au sein du foyer ou de l'établissement.
- ▶ Produit exclusivement destiné aux professionnels.

Produit biocide (TP18).

## TRAITEMENT ANTI-POUX ENVIRONNEMENT (2)

- ▶ Traitement d'environnement contre les poux présents sur les textiles (vêtements, canapés, draps ...).
- ▶ Ne tache pas.
- ▶ Préviend la propagation au sein du foyer.
- ▶ Produit exclusivement destiné aux professionnels.

Produit biocide (TP18).

## TRAITEMENT ANTI-GALE (2)

- ▶ Permet d'éradiquer la gale de tous les textiles contaminés.
- ▶ Effet "choc" par simple pulvérisation, stoppe la prolifération, protection longue durée.
- ▶ Produit exclusivement destiné aux professionnels.

Produit biocide (TP18).



1

2

3

1 spray de 400 ml

1 Anti-punaises de lit 19 03 221 000

2 Anti-poux 19 03 222 000

3 Anti-gale 19 08 050 000

(2) Voir mention complète à la fin du catalogue.



## INHALATEUR AIR PLUS

- ▶ Pour le traitement des voies respiratoires supérieures et inférieures, des rhumes, de l'asthme, des maladies des voies respiratoires...
- ▶ Taux élevé de particules accédant aux poumons.
- ▶ Haute capacité de nébulisation (environ 0,3 ml/min).
- ▶ Pression environ 0,8-1,45 bar.
- ▶ Peut être désinfecté.

### Accessoires fournis :

- Embout buccal, embout nasal, masque pour adulte, tube à air comprimé (extra long), douche nasale, filtre, sac de rangement.
- ⚡ Alimentation : secteur 230 V
- 📏 Dimensions : L. 16,6 x l. 14,1 x H. 14,8 cm
- ⚖️ Poids : 1,4 kg
- 🏠 **DM Classe IIa**
- 🛡️ **Garantie : 5 ans**

**medel**  
by beurer



18 19 054 000

## NÉBULISEUR AIRMED 1000

- ▶ Compact et fiable, idéal pour une utilisation à domicile. Associé à son nébuliseur, il permet une nébulisation rapide et de qualité.
- ▶ Il est compatible avec tous les produits nébulisables.
- ▶ Comprend une cuve de nébulisation graduée, une tubulure, 5 filtres à air et un embout buccal, un masque adulte ou un masque enfant.

### Performances :

- ▶ MMAD : 3,60 µ.
- ▶ % de particules respirables < 5µm : 67%.
- ▶ Débit : 8 L/min.
- ▶ Pression en service : 2 à 3 bar.
- ▶ Volume nébulisé : ≥ 0,2 ml/min.
- ▶ Volume résiduel : 1,5 ml.
- ⚡ Alimentation : sur secteur 230 V
- 📏 Dimensions : L. 17,5 x l. 11,2 x H. 14 cm
- ⚖️ Poids : 1,38 kg
- 🛡️ **Garantie : 2 ans**



**mediflux**  
Mesurer et traiter la santé



18 12 120 000

## KIT POUR NÉBULISEUR PNEUMATIQUE AIRMED 1000 ET AC2000

Adulte	18 12 035 000
Enfant	18 12 036 000

## NÉBULISEUR PNEUMATIQUE AC 2000

### Traite aussi bien les bronches que les alvéoles.

- ▶ Compresseur pneumatique parmi les plus puissants du marché, associé à son nébuliseur, permet une nébulisation rapide et de qualité.
- ▶ Compatible avec tous les produits nébulisables.
- ▶ Robuste et simple d'utilisation, idéal pour la location, une utilisation intensive et au long cours. Prise en charge de la location et du kit de nébulisation pour chaque patient : tubulure, chambre de nébulisation et masque.
- ▶ Consommation : 160 W.
- ▶ Comprend une cuve de nébulisation graduée, une tubulure, un embout buccal, un masque adulte et un masque enfant.

### Performances :

- ▶ MMAD: 2,9 µ.
- ▶ % Particules respirables < 5 µm : 75 %.
- ▶ Débit : 7 L/min.
- ▶ Pression de service : 1,38 bar.
- ▶ Volume nébulisé : 0,35 ml/min.
- ▶ Volume résiduel : < 0,9 ml.
- ▶ Livré avec 3 kits : embout buccal, enfant et adulte.
- ⚡ Alimentation : sur secteur 230 V
- 📏 Dimensions : L. 37,5 x l. 23 x H. 11,5 cm
- ⚖️ Poids : 2,8 kg
- 🛡️ **Garantie : 2 ans**

**mediflux**  
Mesurer et traiter la santé



18 12 121 000



## NÉBULISEUR DE POCHE OMRON U-100

Portable, format de poche.

- ▶ Utilisable aussi bien dans un établissement médical que dans un ménage général.
- ▶ Inhalation possible sous différents angles.
- ▶ Fonctionnement sans bruit.
- ▶ Opération simple à un bouton.
- ▶ Large conformité aux médicaments.
- ▶ Autonomie (suivant type de piles) : ±4 heures.
- ▶ Capacité de récipient de médicament : 10 ml maximum.
- ▶ Taux de nébulisation: supérieur à 0,25 ml/min (en perte de poids).
- ▶ Sortie d'aérosol : 0,5 ml (2 ml, 1% de NaF).
- ▶ Taux de production d'aérosol : 0,1 ml/min (2 ml, NaF 1%).

Contenu :

- Unité principale et son couvercle, récipient pour médicament, bouchon en mailles, adaptateur de masque, embout buccal, masque adulte (PVC), masque pour enfant (PVC), pochette souple, manuel et guide d'installation rapide.

⚡ Alimentation : 2 piles AA LR6 (fournies)

📏 Dimensions : L. 3,8 x H. 13 x P. 6 cm

⚖️ Poids : 120 g (sans piles)

📍 DM Classe IIb

🛡️ Garantie : 3 ans (sauf accessoires)



OMRON

À l'unité **18 12 142 000**

Bouchon filtrant pour nébuliseur portable Micro Air U-100

À l'unité **18 12 158 000**

## NÉBULISEUR AÉROSOL C-28P

Une version plus moderne et discrète du C28P pour un traitement plus efficace.

- ▶ Nouveau système "double valve" pour maximiser la quantité de médicament inhalé par le patient.
- ▶ Efficacité de traitement améliorée avec une administration optimisée des médicaments dans les poumons.
- ▶ Vitesse de nébulisation : 0,5 ml / minute.
- ▶ Taux de débit de nébulisation : 0,7 ml (2 ml, 1% NaF).
- ▶ Capacité du réservoir à médicament : max 7 ml.
- ▶ Quantité approximative de médicament : min 2 ml / max 7 ml.
- ▶ Taille des particules propulsées : 2,65 µm.

Accessoires fournis :

- Sacochette, embout buccal, embout nasal, adaptateur pour masque enfant, masque adulte, masque enfant, tube à air, filtre à air, couvercle de filtre à air.

⚡ Alimentation : secteur 230 V

⚖️ Poids : 1,3 kg

📍 DM Classe IIa

🛡️ Garantie : 3 ans



OMRON

À l'unité **18 12 140 000**

## INHALATEUR

- ▶ Polypropylène blanc.
- ▶ Autoclavable à 120° (20min).
- ▶ Contenance 400ml.
- ▶ Autoclavable.

📍 DM Classe I



**15 03 151 010**

## NÉBULISEUR AÉROSOL C-900

Confortable et silencieux

- ▶ Taille des particules propulsées : 3 µm.
- ▶ Vitesse de nébulisation : 0,4 ml/minute.
- ▶ Taux de débit de nébulisation : 0,57 ml (2 ml, 1% NaF).
- ▶ Capacité du réservoir à médicament : max 7 ml.
- ▶ Quantité approximative de médicament : min 2 ml/max 7 ml.
- ▶ Accessoires fournis :
  - ▶ Compresseur, kit de nébulisation, tube à air, filtres à air de rechange, embouts buccal et nasal, masques adulte et enfant, manuel d'utilisation, carte de garantie.

⚡ Alimentation : secteur 230 V

⚖️ Poids : 2,2 kg

📍 DM Classe IIa

🛡️ Garantie : 3 ans



OMRON

À l'unité **18 12 141 000**

## ACCESSOIRES POUR NÉBULISEURS OMRON

Doseur aérosol pour C-28P	À l'unité	<b>18 12 150 000</b>
Doseur médicament et embout buccal pour C-900	À l'unité	<b>18 12 151 000</b>
Embout buccal pour C-28P et C-900	À l'unité	<b>18 12 152 000</b>
Embout buccal pour C-28P (nouveau modèle)	À l'unité	<b>18 12 159 000</b>
Embout nasal pour C-28P et C-900	À l'unité	<b>18 12 153 000</b>
Tuyau à air - L. 200 cm	À l'unité	<b>18 12 156 000</b>
Tuyau à air pour C-28P (nouveau modèle) - 150 cm	À l'unité	<b>18 12 144 000</b>
Filtre à air	1 boîte de 5	<b>18 12 157 001</b>
Masque adulte	À l'unité	<b>18 12 154 000</b>
Masque enfant	À l'unité	<b>18 12 155 000</b>



**NOUVEAU**

## DIFFUSEUR NEBULIBOX MEDIUM

- ▶ Diffuseur de parfum par nébulisation.
- ▶ Ces diffuseurs discrets s'adaptent à tout type d'établissement recevant du public.
- ▶ Ils offrent une couverture allant jusqu'à 1 000 m<sup>3</sup>, soit environ 350 m<sup>2</sup> pour une hauteur sous plafond de 3 mètres.
- ▶ La programmation s'effectue manuellement via un accès sécurisé par clé, ou à distance depuis un smartphone grâce à une application dédiée.
- ▶ Il est possible de définir les jours et plages horaires de fonctionnement selon les besoins.
- ▶ LED témoin de fonctionnement et d'alerte de recharge.

- ▶ Son niveau sonore est inférieur à 35 dB, assurant un fonctionnement silencieux.
- ▶ Installation possible en pose libre ou fixée au mur (platine et visserie fournies).
- ▶ Alimentation : secteur
- ▶ Poids : 1,9 kg



**19 08 161 000**

**Produits associés - 1 recharge de 200 ml**

1 Bois figuier	19 08 170 000
2 Davania	19 08 168 000
3 Kiaora	19 08 171 000

## HUMIDIFICATEUR D'AIR LB 55

- ▶ Technologie d'évaporation à eau chaude : Hygiénique, inodore, sans bactéries.
- ▶ Pour les pièces jusqu'à environ 50 m<sup>2</sup>.
- ▶ Puissance d'humidification à 2 niveaux : 200 ml/h + 400 ml/h.
- ▶ Fonctionnement simple avec LED de contrôle.
- ▶ Réservoir d'eau amovible (6 litres) - facile à manipuler et à remplir.
- ▶ 15 tampons anticalcaire inclus pour empêcher un entartrage rapide.
- ▶ Alimentation : Secteur 220-240 V
- ▶ Dimensions : L. 31 x l. 23 x H. 35 cm
- ▶ Poids : 3 kg
- ▶ Contenance : 6 L
- ▶ Garantie : 3 ans



**beurer**  
healthy. life. style.

**19 14 076 000**

## HUMIDIFICATEUR D'AIR LB 45

- ▶ Pour parfumer la pièce, adapté pour les huiles aromatiques.
- ▶ Deux buses de brumisation réglables à 360°.
- ▶ Atomisation ultrasonique micro-fine.
- ▶ Humidification jusqu'à 300 ml/h.
- ▶ Réglable en continu avec cadran chromé.
- ▶ Adapté à des pièces jusqu'à 30 m<sup>2</sup>.
- ▶ Réservoir amovible.
- ▶ Volume du réservoir : 4 L.
- ▶ Niveau d'eau visible avec affichage de couleur dans le réservoir.
- ▶ Arrêt automatique lorsque le réservoir est vide.
- ▶ Inclus 15 tampons aromatiques à utiliser avec les arômes.
- ▶ Filtre anti-calcaire inclus.
- ▶ Puissance : 25 W.
- ▶ Alimentation : secteur 100/240 V
- ▶ Dimensions : L. 14,7 x l. 21,5 x H. 31,7 cm
- ▶ Poids : 1,5 kg
- ▶ Contenance : 4 L
- ▶ Garantie : 3 ans



**beurer**  
healthy. life. style.

**19 14 076 010**

## MESUREUR DE CO2 QUAELIS 14

Le mesureur Quaelis 14 permet de mesurer la concentration du taux de CO<sub>2</sub> de la pièce. Mesures et affichage en continu. Bon contraste pour une bonne lisibilité des informations.

- ▶ Répond au protocole sanitaire mis en place par les autorités françaises et européennes pour surveiller le CO<sub>2</sub> en intérieur afin de lutter contre la propagation du virus.
- ▶ Dès qu'il est activé, il permet d'afficher en continu les valeurs de CO<sub>2</sub> de la pièce (valeur indiquées : jusqu'à 5000 ppm). Technologie : capteur NDIR. Précision 1 ppm.
- ▶ Système de calibration automatique et manuel.
- ▶ L'alarme est personnalisable selon le seuil de détection souhaité et ainsi s'adapte aux différents protocoles (France, Belgique...).

### Fonctions supplémentaires :

- Indicateur de tendance de la concentration en CO<sub>2</sub>.
- Affichage des valeurs MINI et MAXI pour le CO<sub>2</sub>, la température et l'humidité.
- Mesure et affichage de la température (en C° et F°) et du taux d'humidité.
- Plage de mesure de la température de -9°C à + 50°C.
- Plage de mesure de l'hygrométrie : de 1% à 99% RH.
- ▶ Modèle à poser.
- ▶ Alimentation : Batterie rechargeable
- ▶ Dimensions : L. 8 x l. 8 x P. 2,5 cm
- ▶ Poids : 110 g
- ▶ Garantie : 2 ans (hors batterie)



**YouTube**



## HUMIDIFICATEUR D'AIR LB 37

### Pour un air sain nuit et jour.

- ▶ Adapté pour les huiles aromatiques.
- ▶ Nébulisation en 2 étapes.
- ▶ Atomisation ultrasonique micro-fine.
- ▶ Humidification jusqu'à 200 ml/h.
- ▶ Adapté à des pièces jusqu'à 20 m<sup>2</sup>.
- ▶ Fonctionnement très silencieux.
- ▶ Mode nuit : fonctionnement ultra silencieux et bouton sans éclairage.
- ▶ Réservoir amovible.
- ▶ Volume du réservoir : 2 L.
- ▶ Arrêt automatique lorsque le réservoir est vide.
- ▶ Inclus 15 tampons aromatiques à utiliser avec les arômes.
- ▶ Filtre à eau disponible en tant qu'accessoire pour l'eau dure.
- ▶ Brosse de nettoyage incluse.
- ▶ Puissance : 20 W.
- ▶ Alimentation : secteur 100/240 V
- ▶ Dimensions : L. 21 x l. 11 x H. 25,5 cm
- ▶ Poids : 810 g
- ▶ Contenance : 2 L
- ▶ Garantie : 3 ans

**YouTube**



- 1 Blanc 19 14 075 010
- 2 Bronze 19 14 075 040

**orium.**

**19 37 019 000**



**beurer**  
healthy. life. style.



## PEDEXAN ALASKA

Désinfectant et désodorisant nouvelle génération pour les chaussures avec une efficacité jusqu'à 10 jours.

- ▶ Efficace sur les bactéries/ champignons/virus.
- ▶ Crée un environnement antimicrobien durable.
- ▶ Élimine les mauvaises odeurs et agit en prévention contre les infections du pied.



1 présentoir de 16 vaporisateurs	12 01 302 001
2 1 vaporisateur de 125 ml	12 01 302 000

## BACTÉRICIDE VIRUCIDE ONE SHOT

Version aérosol ou autopercutant.

- ▶ Bactéricide, fongicide et virucide conforme aux normes EN14476, EN1276 et EN1650.
- ▶ Assainisseur d'air équipé d'un diffuseur autopercutant, le produit permet de traiter et d'assainir un volume d'air important, jusqu'à 55 m<sup>3</sup> (flacon de 50 ml) ou 150 m<sup>3</sup> (flacon de 150 ml).
- ▶ Format idéal en EHPAD pour les chambres et parties sanitaires, infirmerie, salle d'attente d'un cabinet médicale.
- ▶ Également utilisé dans les véhicules de secours, ambulances, taxis...
- ▶ Produit exclusivement destiné aux professionnels.



1 1 spray de 50 ml	12 01 047 010
2 1 spray de 150 ml	12 01 137 010



## BACTÉRICIDE D'ATMOSPHÈRE

- ▶ Bactéricide, fongicide conforme aux normes EN1276 et EN1275.
- ▶ Assainisseur d'air parfumé à la menthe.
- ▶ Contenance professionnelle de 1 L idéale pour les collectivités et les professionnels de santé pour traiter les locaux et parties sanitaires.
- ▶ Produit exclusivement destiné aux professionnels.



1 spray de 1L	12 01 044 000
---------------	---------------

## AÉROSOL ASSAINISSEUR DÉSINFECTANT MILTON (2)

Aérosol compressé permettant autant d'utilisations qu'un aérosol de 750 ml.

- ▶ Formule 2 en 1 : permet de désinfecter les surfaces et de purifier l'air en éliminant les mauvaises odeurs à la source.
- ▶ Eucalyptol purifiant et huile essentielle de bergamote.
- ▶ Actif sur bactéries et levures.
- ▶ Formule sans javel, ne nécessitant pas de rinçage.
- ▶ Idéal pour : toilettes, poignées de portes, robinets, poubelles, tables à langer, chaises hautes, téléphones...

**Composition :**  
 Actifs : Ethanol (CAS : 64-17-5) : 330.85 g/kg. Chlorure de didécyldiméthylammonium (CAS : 7173-51-5) : 0.25 g/kg.  
 Propriétés microbiologiques :  
 Bactéricide EN 1040 en 5 min. Fongicide EN 1275 en 5 min sur C.albicans (agent responsable du muguet). Virucide actif sur VIH.

**Format compressé :  
 2X plus petit, 2X moins de déchets  
 et autant d'utilisations**



1 spray de 300 ml	12 01 318 000
-------------------	---------------

## NEUTRALISEUR D'ODEURS AIR FRESH®

Neutralise les odeurs gênantes par évaporation et rafraîchit l'air ambiant.

- ▶ Air Fresh® fonctionne par évaporation en diffusant dans l'air ses agents actifs naturels qui entrent en contact avec les molécules malodorantes en suspension dans l'air et les neutralisent radicalement.
- ▶ Domaine d'utilisation : chambre de patients, vestiaires, toilettes, zone d'accueil, cuisines...
- ▶ Neutralise les odeurs de renfermé, moisissures, cuissons, tabac, poubelle, peintures,...



1 pot de 250 g	
1 Marine	19 03 017 010
2 Fleur d'orange	19 03 017 090

## PARFUM D'AMBIANCE MOC\* (1)

Puissant désodorisant d'atmosphère.

- ▶ Solution idéale pour éliminer efficacement et rapidement les odeurs indésirables.
- ▶ Créé une harmonie olfactive.
- ▶ 0 % gaz propulseur.
- ▶ Parfum de synthèse haute qualité, haute rémanence.
- ▶ pH : 6 - 7.

\* MOC : Mauvaises Odeurs Contrôlées



1 pulvérisateur de 250 ml	19 08 135 000
---------------------------	---------------

(1) Voir mention complète à la fin du catalogue.



## DESTRUCTEUR D'ODEURS

- ▶ Aérosol surpuissant aux huiles essentielles pour supprimer les mauvaises odeurs dans une pièce jusqu'à 140 m<sup>3</sup> pendant plusieurs heures.
- ▶ 1 seule pulvérisation puissante vous assure de nombreuses heures parfumées.



Spray de 750 ml	
1 Verveine	19 03 261 000
2 Nocturne	19 03 325 000
3 Davania	19 03 326 000

1 seule pulvérisation suffit.



## CLIP SURODORANT

- ▶ Action parfumante.
- ▶ Écologie : 100% recyclable.
- ▶ Sachet barrière olfactive : pas de perte de puissance olfactive durant le stockage.
- ▶ Produit avec une conception innovante qui s'adapte facilement à tous les lieux : armoire, cuvettes (sur le côté extérieur), voiture, vestiaire, bureaux, local à poubelle et technique, chambre d'hôtel...

- ▶ Discret, facile à cacher.
  - ▶ Système d'attache par crochet.
  - ▶ Contrôle efficace et durable pour une durée de 4 semaines (selon les conditions d'utilisation).
  - ▶ Parfum Ocean Fresh.
- 📏 Poids : 53 g



L. 9,70 x l. 6,7 x H. 6,5 cm 19 03 318 000

## GRILLE POUR URINOIR ANTI-ÉCLABOUSSURES

- ▶ Pouvoir parfumant surpuissant.
  - ▶ Pics «anti-éclaboussures».
  - ▶ Libère des bactéries pour nettoyer l'urinoir et éliminer les mauvaises odeurs.
  - ▶ Plus de 30 jours d'efficacité.
  - ▶ Action enzymatique.
  - ▶ 1 gant fourni par emballage de 2 écrans.
  - ▶ Equipé d'un emballage barrière (PE).
  - ▶ 100% recyclable.
  - ▶ Parfum Ocean Fresh.
- 📏 Poids : 70 g



Ø 17 cm Par 2 19 03 319 001

## HUILE PARFUMÉE SURODORANTE PRODIGE

- ▶ Huile parfumée à utiliser sur les carrelages et dans plusieurs types de pièces : toilettes, salles de bain, local poubelles,...

### Mode d'emploi :

- Déposer directement 1 goutte dans les coins de la pièce sur le carrelage, derrière les WC, lavabo, évier, directement dans les poubelles ou dans une petite coupelle.
- ▶ Parfume la pièce pendant plusieurs heures.
- ▶ Aux huiles essentielles.

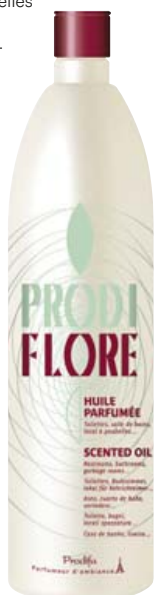

1 flacon de 1L 19 03 260 000

## DIFFUSEUR DE PARFUM PROWIND

- ▶ Système de diffusion par buvard imprégné de parfum
- ▶ Sans pile, sans gaz, sans aérosol et sans électricité pour un plus grand respect de l'environnement.
- ▶ Désodorise les petits volumes (toilettes, armoires, local poubelle).
- ▶ Recharge de 50 g de parfum.

- ▶ À poser ou à fixer au mur.
- ▶ Ne se renverse pas.
- ▶ Fermeture à clé.
- ▶ Recharge sans gaz et sans aérosol.
- ▶ Diffusion optimale sans risque d'obturation.

\* Un parfum sans picto est un parfum dont la composition ne déclenche pas l'obligation d'afficher des pictogrammes de danger CLP.



1 L. 7 x P. 7 x H. 14 cm 19 03 262 000

Recharges - 50 g	
2 Fleurs d'été	19 03 263 000
3 Fraîcheur d'embruns	19 03 264 000
4 Tropical - sans picto*	19 03 317 000



## DIFFUSEUR DE PARFUM MINI BASIC

Le diffuseur design en format mini.

- ▶ Diffusion verticale ou horizontale.
- ▶ Idéal pour les volumes allant de 50 à 100 m<sup>3</sup>.
- ▶ Technologie de diffusion par électrovanne qui permet plusieurs intensités de pulvérisations, une réduction de la consommation de piles et une diffusion silencieuse.
- ▶ Programmation 3 options : à intervalle de 7,5 / 15 ou 30 minutes.
- ▶ Se pose ou se fixe au mur.
- ▶ 3 Niveaux de puissance : Min / Med / Max
- ▶ Système de poussoir pour l'éjection de la recharge.
- ▶ Témoin lumineux indiquant l'état de l'aérosol.
- ▶ Autonomie jusqu'à 8 mois en fonction de la programmation.
- ⚡ Alimentation : 3 piles LR6 de 1,5 V (non fournies)
- 📏 Poids : 210 g



Recharges - 150 ml	
2 Nocturne	19 08 083 000
3 Tentation	19 08 084 000
4 Menthol	19 08 085 000

1 L. 8 x l. 6,5 x H. 15 cm 19 08 082 010

## DIFFUSEUR DE PARFUM BASIC

Une répartition optimisée grâce à la nouvelle technologie de la pulvérisation micronisée.

- ▶ Le BASIC s'adapte par sa programmation au volume des pièces allant jusqu'à 140 m<sup>3</sup>.
- ▶ Utilise des recharges de parfums de qualité à base d'huiles essentielles qui ont été élaborées par des parfumeurs.
- ▶ Système innovant d'électromécanique qui réduit la consommation de piles.
- ▶ Changement de pile 1 fois par an.
- ▶ Recharge de 400 ml pour une plus grande autonomie.
- ▶ Programmable : 7,5 min, 15 min, 30 min.
- ▶ Fonctionne 24h/24 ou en mode jour/nuit.
- ▶ 3 tailles de pulvérisation.
- ⚡ Alimentation : 3 piles AA LR6 (non fournies)

Recharge aérosol exclusive de 400 ml à visser. Jusqu'à 6 000 pulvérisations.



Recharges - 400 ml			
2 Citron	19 08 031 000	4 Eau essentielle	19 08 028 000
3 Davania	19 08 035 000	5 Menthol - Anti-tabac	19 08 032 000

1 L. 10 x P. 8,5 x H. 28,15 cm 19 08 002 000

Photos non contractuelles



## PARFUM VAPOLUX

- ▶ Spray parfum d'ambiance haut de gamme à base d'huiles essentielles avec une forte rémanence.
- ▶ Les vaporisateurs manuels s'adaptent à tous les lieux et créent en un geste une ambiance agréable et cosy.

- ▶ Flacon en verre, recyclable et sans gaz.
- ▶ Jusqu'à 650 pulvérisations.
- ▶ S'utilise en parfum d'ambiance ou en désodorisant pour les tissus (rideaux, canapé, tapis...)



### 1 pulvérisateur de 125 ml

1 Caramel	19 08 076 000	3 Menthe fraîche	19 08 081 000
2 Davania	19 08 067 000	4 Nocturne	19 08 080 000

## AÉROSOL DÉSODORISANT



### 1 spray de 1 L

1 Citron	19 03 144 000
2 Bouquet	19 03 009 000
3 Chèvrefeuille	19 03 011 000
4 Fleuri	19 03 067 000
5 Lavande	19 03 068 000
6 Marine	19 03 012 000
7 Muguet	19 03 010 000

## AUTO-DIFFUSEUR DE PARFUM

- ▶ Un flacon avec ses bâtonnets pour un look sobre qui s'adaptera à tous les intérieurs.



### 1 flacon de 200 ml

1 Bouquet floral	19 47 074 000
2 Fleur d'amandier	19 47 073 000
3 Fleur de tilleul	19 47 072 000
4 Poudre de coton	19 47 070 000
5 Sucré gourmand	19 47 071 000
6 CBD	19 47 088 000

### Recharge - 250 ml

1 Bouquet floral	19 47 093 000
2 Fleur d'amandier	19 47 092 000
3 Fleur de tilleul	19 47 091 000
4 Poudre de coton	19 47 089 000
5 Sucré gourmand	19 47 090 000

## SPRAY D'AMBIANCE

- ▶ Un flacon vaporisateur pour créer une atmosphère unique.



### 1 spray de 100 ml

1 Bouquet floral	19 47 079 000
2 Fleur d'amandier	19 47 078 000
3 Fleur de tilleul	19 47 077 000
4 Sucré gourmand	19 47 076 000
5 Poudre de coton	19 47 075 000



## BOUGIE PARFUMÉE

- ▶ Bougie à la cire 100 % végétale.
- ▶ Pour plusieurs heures de plaisir olfactif.



### 1 bougie de 160 g

1 Bouquet floral	19 47 084 000
2 Fleur d'amandier	19 47 083 000
3 Fleur de tilleul	19 47 082 000
4 Poudre de coton	19 47 080 000
5 Sucre gourmand	19 47 081 000





## HUILES ESSENTIELLES BIO

### Précautions d'emploi des huiles essentielles :

- ▶ Les huiles essentielles sont des substances très concentrées en molécules actives, leur utilisation à l'état pur nécessite de respecter quelques principes de base, voire dans certains cas le recours à l'avis d'un professionnel de santé formé à l'aromathérapie.

### Contre-indications :

- ▶ Ne pas utiliser chez les enfants de moins de 12 ans, les femmes enceintes et les femmes qui allaitent, sauf avis médical contraire.
- ▶ Ne jamais appliquer sur les zones sensibles du corps (yeux, muqueuses, oreilles, nez, parties génitales...).
- ▶ Ne pas injecter.
- ▶ Utiliser avec prudence chez les personnes allergiques ou n'ayant jamais utilisé d'huiles essentielles, en procédant à un test cutané (1 goutte sur le poignet).
- ▶ Conserver les flacons toujours bien fermés, à l'abri de la lumière, de l'humidité, des écarts de température et de la chaleur.
- ▶ Tenir hors de portée des enfants.
- ▶ Certaines huiles essentielles étant photo-sensibilisantes (essences d'agrumes), l'exposition directe au soleil 6h après leur application sur la peau est à proscrire (risque de brûlures).
- ▶ En cas d'incidents ou d'effets indésirables (réaction cutanée, projection dans les yeux, ingestion involontaire...), rincer abondamment avec de l'eau puis de l'huile végétale. En cas de besoin, contacter le service des urgences le plus proche.



Flacon de 10 ml

1 Citron	25 36 050 000
2 Citronnelle de Java	25 36 051 000
3 Eucalyptus citroné	25 36 052 000
4 Eucalyptus globulus	25 36 053 000
5 Eucalyptus radiata	25 36 054 000

6 Gauthérie Bio	19 03 441 000
7 Géranium bourbon	25 36 056 000
8 Lavande aspic	25 36 057 000
9 Lavande officinale	25 36 059 000
10 Menthe poivrée	25 36 060 000

11 Niaouli	25 36 061 000
12 Orange	25 36 062 000
13 Ravintsara	25 36 063 000
14 Tea tree	25 36 064 000
15 Ylang ylang	25 36 065 000

## COMPOSITION À DIFFUSER ASSAINISSANTE

- ▶ Mélange naturel d'huiles essentielles reconnues pour leurs propriétés purifiantes. Apporte une odeur fraîche et vivifiante.

### Composition :

HE d'Eucalyptus smithii Bio\*, HE de Pin douglas Bio\*.  
\*Produit issu de l'Agriculture Biologique



1 flacon de 30 ml 25 36 069 000

## COMPOSITION À DIFFUSER RELAXATION

- ▶ Mélange naturel d'huiles essentielles à l'odeur douce et acidulée pour créer une ambiance propice au calme et à la détente.

### Composition :

HE de Camomille romaine Bio\*, HE d'Ho-wood Bio\*, HE d'Orange Bio\*, HE de Petit grain bigarade Bio\*.  
\*Produit issu de l'Agriculture Biologique



1 flacon de 30 ml 25 36 067 000

## COMPOSITION À DIFFUSER PROTECTION

- ▶ Mélange naturel d'huiles essentielles bio pour vous assurer une protection optimale durant la période hivernale.

### Composition :

HE d'Eucalyptus radiata Bio\*, HE d'Eucalyptus smithii Bio\*, HE de Niaouli Bio\*, HE de Saro Bio\*, HE de Tea tree Bio\*.  
\*Produit issu de l'Agriculture Biologique



1 flacon de 30 ml 25 36 068 000

## SPRAY PURIFIANT

Formulé à base d'huiles essentielles 100 % pures et naturelles, reconnues pour leurs propriétés purifiantes.

### Indications :

- ▶ Mauvaises odeurs.

### Composition :

HE d'Eucalyptus radiata bio\*, HE de Saro bio\*, HE de Niaouli bio\*, HE de Girofle bio\*, HE de Sapin de Sibérie, HE de Menthe des champs bio\*, HE de Laurier noble bio\*.  
\* Ingrédients issus de l'agriculture biologique



1 spray de 100 ml 19 08 151 000

## SPRAY DÉTENTE

Aide à se détendre et à se ressourcer. Sa fragrance fraîche et acidulée favorise le retour au calme. Formulé à base d'huiles essentielles bio 100 % pures et naturelles.

### Indications :

- ▶ État d'énervernement et agitation.
- ▶ Surmenage.
- ▶ Tensions.
- ▶ Endormissement difficile et problèmes de sommeil.

### Composition :

HE d'Orange bio\*, HE de Citron bio\*, HE de Pin maritime résine bio\*, HE de Sapin baumier bio\*, HE de Petit grain bigarade bio\*, HE de Cannelle écorce bio\*, HE de Girofle bio\*.  
\* Ingrédients issus de l'agriculture biologique



1 spray de 100 ml 19 08 150 000



## DIFFUSEUR D'HUILES ESSENTIELLES ELIE

- ▶ Design sobre, fabriqué à partir de matériaux naturels.
- ▶ Lumière douce et chaleureuse pour créer une ambiance propre à la relaxation.
- ▶ Couvercle en porcelaine fine de Chine.
- ▶ Base en bois avec 2 boutons tactiles.
- ▶ Réservoir d'eau de 250 ml.
- ▶ Diffusion continue.
- ▶ Arrêt automatique lorsque le réservoir est vide.
- ⚡ Alimentation : secteur 240 V
- 📏 Dimensions : Ø 14 x H. 15 cm
- 📦 Contenance : 250 ml
- 🛡️ Garantie : 2 ans

naeo  
DIFFUSING WELLNESS



19 47 058 000

## DIFFUSEUR D'HUILES ESSENTIELLES NISSA

- ▶ Format compact et élégant.
- ▶ Couleurs variables ou fixe.
- ▶ Base blanche avec 2 boutons.
- ▶ Réservoir d'eau de 100 ml.
- ▶ Volume de sortie de la brume : 20ml/h.
- ▶ Diffusion jusqu'à 5 heures en continue.
- ▶ Arrêt automatique lorsque le réservoir est vide.
- ⚡ Alimentation : secteur 240 V
- 📏 Dimensions : Ø 12,5 x H. 16 cm
- 📦 Contenance : 100 ml
- 🛡️ Garantie : 2 ans

naeo  
DIFFUSING WELLNESS



19 47 056 000

## DIFFUSEUR D'HUILES ESSENTIELLES PHILOMENA

Look chic et élégant grâce à la dorure et à la technique de gravure laser sur verre, le motif de plantes change de couleurs au fur et à mesure de la diffusion.

- ▶ Base blanche 3 boutons.
- ▶ Couvercle en verre avec motif de plante tropicale découpée au laser.
- ▶ Lumière : couleurs changeantes ou fixes, au choix.
- ▶ Réservoir d'eau de 150 ml.
- ▶ Couvre une surface de 30m<sup>2</sup> : salon, chambre, cuisine, bureau...
- ▶ Durée de la diffusion de 6 heures en continue
- ▶ Mode nuit avec 3 différents timer (1h, 2h, 4h) diffusion en continue ou par intermittence.
- ▶ Arrêt automatique lorsque le réservoir est vide.
- ⚡ Alimentation : secteur 240 V
- 📏 Dimensions : Ø 9,5 x H. 15 cm
- 📦 Contenance : 150 ml
- 🛡️ Garantie : 2 ans

naeo  
DIFFUSING WELLNESS



19 47 055 000

## DIFFUSEUR D'HUILES ESSENTIELLES PAOLA

Le diffuseur inspiration lampe rétro.

- ▶ Marie le charme vintage à la fonctionnalité moderne.
- ▶ Base imitation laiton dorée 3 boutons.
- ▶ Couvercle en verre dépoli strié.
- ▶ Lumière aux couleurs changeantes ou fixes.
- ▶ Réservoir d'eau de 150 ml.
- ▶ Volume de sortie de la brume de 20 ml/h.
- ▶ Durée de la diffusion de 7,5 heures en continue.
- ▶ Mode nuit avec 3 différents timer (1h, 2h, 4h) diffusion en continue ou par intermittence.
- ▶ Arrêt automatique lorsque le réservoir est vide.
- ⚡ Alimentation : secteur 240 V
- 📏 Dimensions : Ø 10,5 x H. 15 cm
- 📦 Contenance : 150 ml
- 🛡️ Garantie : 2 ans

naeo  
DIFFUSING WELLNESS



19 47 057 000

## DIFFUSEUR D'HUILES ESSENTIELLES

Design innovant très compact.

- ▶ Diffuse les huiles essentielles et restitue parfaitement leurs vertus.
- ▶ Augmente le taux d'humidité de l'air.
- ▶ Eclairage d'ambiance coloré et reposant.
- ▶ Idéal pour un sauna du visage ou une séance d'inhalation thérapeutique.
- ▶ Émet des ions négatifs pour assainir l'air et diminuer la pollution dans l'air.
- ▶ Diffusion des huiles essentielles à froid (fines microparticules propulsées dans l'atmosphère).
- ▶ Très économe en huiles essentielles et en énergie.
- ▶ Base en matière anti-corrosive résistant parfaitement à la causticité des huiles essentielles.
- ▶ Capacité : 80 ml soit 3h½ à 4 h d'utilisation.
- ▶ Pour une pièce de ± 20 m<sup>2</sup>.
- ⚡ Alimentation : secteur 230 V
- 📏 Dimensions : Ø 10,8 x H. 22 cm
- 📦 Poids : 250 g
- 📦 Contenance : 80 ml
- 🛡️ Garantie : 2 ans

LBS  
MEDICAL



19 47 027 000

## DIFFUSEUR D'HUILES ESSENTIELLES TULIPANO

- ▶ Diffuseur à ultrasons avec lignes torsadées et douces, parfait pour les petits environnements.
- ▶ Facile à utiliser grâce à une minuterie.
- ▶ Choix de lumières colorées qui aident à créer une agréable atmosphère de détente.
- ▶ Changement automatique de couleur.
- ▶ Minuterie : 30 minutes en alternance / 60 minutes ON
- ▶ Durée d'utilisation continue : 3 heures.
- ▶ Capacité du réservoir : 90 ml.
- ▶ Couverture de 15m<sup>2</sup> environ.
- ⚡ Alimentation : Câble USB
- 📏 Dimensions : Ø12 x H. 14,3 cm
- 📦 Poids : 240 g

19 47 032 000

## DIFFUSEUR D'ARÔMES LA 40

- ▶ Avec lumière LED changeante pour une atmosphère calme et apaisante à la maison.
- ▶ En bambou et porcelaine véritable.
- ▶ Calme et économique : seulement 12 watts, fonctionnement à 2 vitesses.
- ▶ Pour parfumer une pièce jusqu'à 20 m<sup>2</sup>.
- ▶ Convient aux huiles aromatiques solubles dans l'eau.
- ▶ Nébulisation possible avec et sans lumière.
- ▶ Arrêt automatique lorsque le réservoir est vide.
- ⚡ Alimentation : secteur 240 V
- 📏 Dimensions : Ø 12,9 x H. 16,7 cm
- 📦 Poids : 508 g
- 📦 Contenance : 180 ml
- 🛡️ Garantie : 3 ans

beurer  
healthy. life. style.



19 08 086 000



## LAMPE LUMINOTHÉRAPIE TL 30

- ▶ Format compact avec technologie LED, économe en énergie, idéal pour le bureau ou en voyage.
- ▶ Éclairage régulier et uniforme sans UV.

### Caractéristiques :

- Intensité lumineuse : ±10 000 Lux.
  - Produit médical certifié.
  - Positionnement horizontal ou vertical.
  - Commande pratique à un seul bouton.
  - Inclus un étui de rangement sans UV.
- ⚡ Alimentation : adaptateur secteur 230 V (fourni)
- 📏 Dimensions : L. 15,6 x H. 23,6 x P. 2,6 cm
- 🛡️ Garantie : 3 ans



1 pied pour différentes positions



20 30 031 000

## LAMPE LUMINOTHÉRAPIE TL 50

### Garantie sans UV et sans aucun scintillement.

- ▶ Design innovant grâce à la technologie LED.
  - ▶ Simulation de la lumière du soleil avec une intensité lumineuse d'environ 10 000 Lux.
  - ▶ Produit médical certifié.
  - ▶ Éclat régulier - sans UV.
  - ▶ Caractéristiques :
    - ▶ Surface lumineuse Ø 24,6 cm.
    - ▶ Démarrage sans clignotement, économie d'énergie.
    - ▶ Sans UV.
- ⚡ Alimentation : adaptateur secteur 230 V (fourni)
- 📏 Dimensions : L. 26 x l. 24,6 x P. 12 cm
- ⚖️ Poids : env. 326 g
- 🛡️ Garantie : 3 ans



20 30 032 000

## LAMPE DE LUMINOTHÉRAPIE DE TABLE

### Contre les troubles affectifs saisonniers et le blues hivernal.

- ▶ Diffuse une lumière blanche dénuée d'UV.
  - ▶ Aide à se sentir plus éveillé, apaise le blues hivernal, augmente l'énergie.
  - ▶ Médicalement reconnue pour lutter contre la dépression saisonnière hivernale.
  - ▶ Design et compacte, elle s'intègre dans tout type d'intérieur.
  - ▶ Intensité de lumière naturelle jusqu'à 10 000 lux.
- ⚡ Alimentation : secteur 220 - 240 V
- 📏 Dimensions : Ø 25 x l. 8 cm
- ⚖️ Poids : 600 g
- 🛡️ Garantie : 2 ans

OXILOM



20 30 050 000

## LAMPE DE LUMINOTHÉRAPIE TL 85

### Pour une utilisation en cas de symptômes de manque de lumière.

- ▶ Simulation de la lumière du jour avec une intensité lumineuse d'environ 12 000 lux à 20 cm de distance.
  - ▶ Répartition uniforme de la lumière grâce à une technologie d'éclairage innovante.
  - ▶ 4 niveaux de traitement de 30 à 120 minutes.
  - ▶ Minuterie avec arrêt automatique.
  - ▶ Fonction mémoire pour la durée du traitement.
  - ▶ Sans scintillement, sans UV.
  - ▶ Technologie LED avec économie d'énergie.
  - ▶ Pied rétractable pour un gain de place, inclinaison ajustable.
- ⚡ Alimentation : adaptateur secteur 230 V (fourni)
- 📏 Dimensions : L. 30 x l. 23,5 x H. 45,2 cm
- ⚖️ Poids : 1,34 kg
- 📶 DM Classe I
- 🛡️ Garantie : 3 ans



20 30 037 000



## LAMPE DE LUMINOTHÉRAPIE TL 45 PERFECT DAY

### Le compagnon idéal pour une journée pleine d'énergie.

- ▶ Cette lampe vous accompagne au cours des différentes phases de concentration et de repos d'une journée de travail : thérapie, concentration et relaxation.
  - ▶ Simulation de la lumière du jour : intensité lumineuse d'env. 10 000 lux à une distance de 20 cm.
- 3 tons de couleur réglables pour un rythme jour/nuit correctement régulé :**
- Thérapie : 6 500 K, midi, thérapie à 10 000 lux.
  - Activité : 5 000 K, matin, travail ciblé.
  - Détente : 3 000 K, soirée, repos.

- ▶ Produit médical certifié.
  - ▶ Surface d'éclairage: L. 20 x l. 20 cm.
  - ▶ Sans scintillement et sans UV.
  - ▶ Technologie LED à économie d'énergie.
  - ▶ Utilisation facile grâce aux commandes tactiles.
  - ▶ Support déplaçable.
- ⚡ Alimentation : adaptateur secteur 230 V (fourni)
- 📏 Dimensions : L. 25 x H. 20 x P. 6,2 cm
- ⚖️ Poids : env. 475 g
- 🛡️ Garantie : 3 ans



20 30 035 000





## APPAREIL DE PRESSOTHÉRAPIE VENENWALKER BASIC

- ▶ Simule la circulation sanguine en utilisant la technique de massage par compression.
  - ▶ Une durée d'application quotidienne de 20 à 30 minutes est suffisante.
  - ▶ Avec son design compact et le sac de transport fourni, celui-ci permet une application confortable à domicile ou en déplacement.
  - ▶ Les mollets sont massés par des coussins d'air qui gonflent et se dégonflent en alternance de manière rythmique.
- ⚡ Alimentation : secteur 240V ou 4 piles AA
- 📏 Dimensions : L. 41 x Ø 50 cm (jambières)
- 📍 **DM Classe IIa**

**NOUVEAU**



» VENENWALKER «

21 02 200 000

## BOTTES DE PRESSOTHÉRAPIE FM 150

Soulage la tension musculaire grâce au massage par pression de l'air, inflation et déflation des coussins.

- ▶ Intensité du massage réglable en continu.
  - ▶ Massage revitalisant par pression et drainage lymphatique.
  - ▶ Améliore la circulation veineuse par restauration de la fonction veineuse.
  - ▶ Inflation alternée des jambières.
  - ▶ Fonction de déflation pour un dégonflage rapide du coussin d'air.
  - ▶ Bouton d'arrêt de sécurité.
  - ▶ Minuterie incluse : 10/20/30 min.
  - ▶ Simple d'utilisation grâce à la commande manuelle.
  - ▶ Mobile : à utiliser à la maison ou en déplacement.
  - ▶ Réglage individuel des jambières grâce à une bande velcro.
  - ▶ Sac de rangement inclus.
- ⚡ Alimentation : secteur 240 V ou 4 piles AA LR6 1,5 V (fournies)

📏 Dimensions : L. 61 x 1.67 x Ép. 0,5 cm (jambières)

⚖️ Poids : 1,4 kg

📍 **DM Classe IIa**

🛡️ **Garantie : 3 ans**



**beurer**  
healthy. life. style.

21 02 102 001

## APPAREIL DE PRESSOTHÉRAPIE PRESS 4 WINELEC®

La pressothérapie portable pour une utilisation à domicile.

- ▶ Complet, grâce à ses accessoires de série (bottes, manchon, ceinture), très simple d'utilisation.
  - ▶ Indiqué pour les jambes lourdes et douloureuses ou sujettes à la rétention d'eau, favorise la relaxation et la détente.
  - ▶ Augmentation du flux veineux et du flux lymphatique, accélération de la résorption des liquides.
  - ▶ Diminue la sensation de jambes lourdes, la fatigue des jambes, les œdèmes, élimination des déchets et des toxines.
  - ▶ Facilite la pénétration des principes actifs.
  - ▶ Effet relaxant, raffermissement des tissus endommagés.
  - ▶ Poignée de transport.
  - ▶ Botte ajustable en fonction de la taille de la jambe.
- ▶ Botte : L. 76 cm x Ø haut de la cuisse 64 cm / Ø genoux 55 cm / Ø cheville 37 cm.
- ⚡ Alimentation : secteur 230 V
- ⚖️ Poids : 2,41 kg (compresseur)
- 📍 **DM Classe IIa**
- 🛡️ **Garantie : 2 ans sur l'appareil**
- 🛡️ **Garantie : 3 mois sur les accessoires**

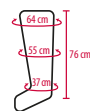

Livré avec 2 bottes **21 02 043 001**

Livré avec 2 bottes - ceinture - manchon **21 02 042 001**

**Produits associés**

Sous-bottes de pressothérapie Par 100 **21 02 047 001**

**Winelec®**

## BOTTES DE PRESSOTHÉRAPIE FM 150 PRO

Un massage par pression d'air professionnel à domicile.

- ▶ Améliore la circulation sanguine grâce à un massage des cuisses et des mollets.
- ▶ Le gonflage alternatif du coussin d'air revitalise les jambes, soulage les tensions et détend les jambes lourdes et fatiguées.
- ▶ Prévient les varices et varicosités.
- ▶ 4 manchettes : 2 pour les cuisses et 2 pour les mollets.
- ▶ Massage par pression d'air avec coussins d'air qui se gonflent et se dégonflent.
- ▶ Gonflage alternatif des brassards pour les jambes.



- ▶ Avec fonction de dégonflage pour un vide rapide du coussin d'air.
  - ▶ Intensité du massage réglable en continu.
  - ▶ Avec fonction minuteur 10/20/30 min.
  - ▶ Avec touche STOP de sécurité.
  - ▶ Manipulation simple grâce à la commande manuelle.
  - ▶ Polyvalent : idéal à la maison comme en déplacement.
  - ▶ Adaptation individuelle des deux manchettes pour jambes à l'aide de la fermeture auto-agrippante.
  - ▶ Sacoche de rangement incluse.
- ⚡ Alimentation : secteur 240 V ou 4 piles AA LR6 (fournies)

📏 Dimensions : L. 85 x 1.23,5 x H. 0,5 cm (brassard cuisse) et L. 61 x 1.67 x H. 0,5 cm (brassard mollet)

⚖️ Poids : 1,7 kg

📍 **DM Classe IIa**

🛡️ **Garantie : 3 ans**

**beurer**  
healthy. life. style.

21 02 009 001

## APPAREIL DE PRESSOTHÉRAPIE VENENWALKER PRO2

- ▶ Traitement naturel à domicile de la maladie veineuse chronique.
- ▶ Stimule le fonctionnement naturel du retour veineux.
- ▶ Amélioration dès la première séance des signes fonctionnels, 2 à 3 séances par semaine sont suffisantes.
- ▶ Agit en profondeur et de manière pérenne sur les signes physiques en rétablissant l'élasticité des veines.
- ▶ Pression jusqu'à 120mmHg, ajustable par l'utilisateur via un bouton de régulation précis et ergonomique.
- ▶ Réglage de la durée de la séance avec un bouton rotatif de minuterie, de 0 à 60 minutes.

- ▶ Bouton pour un gonflage ou dégonflage automatique des jambières.
- ▶ Fournis avec sac de transport pour le compresseur, jambières, tuyaux de raccordement et bloc de commande.
- ▶ Deux jambières dotées de 3 chambres de compression, long. 85cm, conçues pour un tour de cuisse de 70cm max.

⚡ Alimentation : secteur 230 V

📏 Dimensions : L. 85 x Ø 70 x 1.42 cm (jambières)

⚖️ Poids : 0,6 kg

📍 **DM Classe IIa**

» VENENWALKER «



21 02 201 000



## REVITIVE®



### STIMULATEUR CIRCULATOIRE REVITIVE® MÉDICAL

Adapté aux problèmes de jambes persistants pour combattre les douleurs et convient également aux personnes souffrant de pathologies chroniques comme le diabète, l'arthrose, l'hypertension, un taux de cholestérol élevé ou des varices.

- ▶ Soulage efficacement les douleurs persistantes aux jambes sans médicaments.
- ▶ Améliore la circulation sanguine et soulage douleurs, crampes et jambes lourdes.

⚡ Alimentation : sur secteur ou 1 batterie

📏 Dimensions : L. 36,9 x l. 39,3 x H. 9,5 cm

⚖️ Poids : 1,33 kg

Ⓢ DM Classe IIa

🛡️ Garantie : 2 ans

Sans médicament



20 12 087 000

Produits associés	
Sac de transport	À l'unité
Chargeur	20 12 078 000
Électrodes	Par 4
	20 12 073 001

### THÉRAPIE TRIPLE ACTION REVITIVE® MEDIC GENOU

Soulage les douleurs du genou et des jambes, grâce à son Programme Genou Exclusif.

- ▶ Associe la stimulation des jambes au moyen de repose-pieds et la stimulation de la circulation du sang dans les jambes au moyen des électrodes cuisses, pour un soulagement ciblé et une gestion très efficace de la douleur du genou ou des symptômes causés par l'arthrose du genou.
- ▶ Technologie brevetée OxyWave® : envoi des ondes électriques sous la plante du pied qui activent la contraction des muscles dans les jambes.
- ▶ Double technologie cliniquement prouvée : EMS et TENS.
- ▶ Livré avec : 1 paire d'électrodes corporelles, 1 paire d'électrodes cuisses, une télécommande et 2 piles AAA.
- ▶ Sur batterie - rechargeable.

⚡ Alimentation : sur secteur ou 1 batterie

📏 Dimensions : L. 36,9 x l. 39,3 x H. 9,5 cm

⚖️ Poids : 1,33 kg

Ⓢ DM Classe IIa

🛡️ Efficacité prouvée cliniquement

🛡️ Garantie : 2 ans



Sans médicament

20 12 086 000

Produits associés	
Électrodes Genou	L. 16,5 x l. 12 x P. 2 cm
Électrodes	Par 2
	Par 4
Sac de transport	À l'unité
Chargeur	20 12 078 000

### CRÈME POUR PIEDS ET JAMBE REVITIVE

- ▶ Crème pour les pieds et les jambes hydratante et nourrissante.
- ▶ Peut aider à améliorer la distribution de stimulation musculaire électrique pour une expérience plus stimulante.



1 tube de 170 ml 20 10 010 000



## REVITIVE®

### REVITIVE® AEROSURE

- ▶ Convient en cas de BPCO (Bronchopneumopathie Chronique Obstructive) ou pour les fumeurs/anciens fumeurs souffrant de difficultés respiratoires.
- ▶ Convient aussi en cas de Bronchectasie, Fibrose Kystique et Asthme.
- ▶ Réduit l'essoufflement, la toux et renforce les muscles respiratoires, avec une utilisation régulière.
- ▶ Livré avec : un socle de recharge avec cordon d'alimentation, une tête interchangeable, le corps rechargeable de l'Aerosure, un manuel d'utilisation et un étui de rangement.
- ⚡ Alimentation : secteur ou batterie
- 📏 Dimensions : L. 19,5 x l.15,8 x H. 10 cm
- ⚖️ Poids : 465 g
- 📍 DM Classe I
- 🛡️ Garantie : 2 ans



Sans médicament

### STIMULATEUR CIRCULATOIRE REVITIVE® MEDIC PHARMA

Soulage les douleurs légères aux jambes liées à une circulation sanguine insuffisante. Convient également aux personnes souffrant d'hypertension et de diabète.

- ▶ DUAL TECHNOLOGIE : EMS & TENS.
- ▶ Améliore la circulation, réduit les gonflements et les douleurs occasionnelles dans les jambes.
- ▶ Cible et soulage les douleurs corporelles (TENS).
- ▶ Section Technologie de stimulation brevetée est préférable près du Medical.
- ▶ Inclus : télécommande, électrodes EMS et TENS, 2 piles AAA.
- ⚡ Alimentation : sur secteur 230 V
- 📏 Dimensions : L. 40 x l. 38,6 x H. 9,4 cm
- ⚖️ Poids : 2,35 kg
- 📍 DM Classe IIa - Efficacité prouvée cliniquement
- 🛡️ Garantie : 2 ans



Technologie de stimulation brevetée similaire à celle utilisée par les professionnels de kinésithérapie



20 12 075 000

#### Produits associés

Électrodes	Par 4	20 12 073 001
Sac de transport	À l'unité	20 12 074 000
Chargeur		20 12 078 000

20 12 071 000

#### Produits associés

Tête de rechange pour Revitive Aerosure	20 12 072 000
---	---------------



## PAINGONE® FLOW-EXPERT

Ne laissez plus votre mauvaise circulation vous ralentir, grâce à Paingone® Flow-Expert vous retrouverez une journée pleine d'activité et de vitalité.

- ▶ Soulage les jambes lourdes et douloureuses, améliore la circulation sanguine dans les jambes et soulage l'arthrose du genou.
- ▶ Simple d'utilisation : il suffit de poser ses pieds sur les coussinets prévu de l'appareil, régler l'intensité souhaitée (via la télécommande).
- ▶ Sans médicaments grâce à l'électrostimulation.
- ▶ 150 niveaux d'intensité.
- ▶ 25 formes d'impulsions différentes.
- ▶ S'utilise en position assise ou couchée.

### Livré avec :

- 1 télécommande.
  - 1 paire d'électrode TENS.
  - 1 paire d'électrode spécifique TENS pour l'arthrose du genou.
  - 1 couvre pieds.
- ⚡ Alimentation : secteur 230 V ou batterie
- 📏 Dimensions : L. 33 x l. 33 x H. 8 cm
- 📄 DM Classe IIa
- 🛡️ Garantie : 2 ans



VU À LA TV

### Flow



20 12 084 000

### Produits associés

Électrodes corporelles	2 paires	21 03 609 001
Électrodes Arthro-Flow	2 paires	21 03 613 001
Sac de transport	À l'unité	21 03 614 000

## PAINGONE® AEGIS

Électrode de taille XXL pour un soulagement rapide et efficace de la douleur.

- ▶ Soulage la douleur rapidement et efficacement, sans médicament grâce à l'utilisation de l'électrostimulation TENS.
- ▶ Arrêt automatique après 15 minutes.
- ▶ Niveaux d'intensités : 16.
- ▶ 3 modes d'impulsions : impulsion faible, impulsion forte, combinaison des impulsion faible et forte.
- ▶ Discret et léger : se porte sous les vêtements en toute discrétion.
- ▶ Fonctionne avec une électrode (consommable à remplacer).
- ▶ Taille XXL : 24cm de large.
- ▶ Télécommande sans fil intégrée.
- ▶ Alimentation : 1 batterie lithium-ion rechargeable
- ▶ Dimensions : L. 12 x l. 24 x H. 15 cm

Poids : 95 g

📄 DM Classe IIa

🛡️ Garantie : 2 ans

VU À LA TV



21 03 605 000

### Produit associé

Gel pads	1 boîte de 2 paires	21 03 307 001
----------	---------------------	---------------



## PAINGONE® FLOW-LITE

Idéal pour soulager les jambes lourdes et douloureuses.

- ▶ Soulage les jambes lourdes et douloureuses, améliore la circulation sanguine dans les jambes.
- ▶ Simple d'utilisation, il suffit de placer ses pieds nus sur les coussinets de l'appareil, régler l'intensité de la stimulation (via la télécommande avec écran) et de profiter pendant 30 minutes.
- ▶ Soulage les douleurs d'arthrose du genou via les électrodes Arthro-Flow (vendus séparément).
- ▶ Soulage d'autres zones du corps grâce aux électrodes TENS (vendus séparément).
- ▶ Sans médicaments grâce à l'électrostimulation.
- ▶ 150 niveaux d'intensité.
- ▶ 25 formes d'ondes optimisées.

### Livré avec :

- 1 télécommande avec un grand écran LCD rétro-éclairé.
  - Connectique Arthro-Flow + connectique TENS.
- ⚡ Alimentation : secteur 230 V
- 📏 Dimensions : L. 33 x l. 33 x H. 8 cm
- 📄 DM Classe IIa
- 🛡️ Garantie : 2 ans

### Flow LITE



20 12 089 000

### Produits associés

Électrodes corporelles	2 paires	21 03 609 001
Électrodes Arthro-Flow	2 paires	21 03 613 001
Sac de transport	À l'unité	21 03 614 000

## PAINGONE® XL SOULAGE LES DOULEURS AU QUOTIDIEN

Idéal pour soulager les zones de douleurs telles que : les épaules, les cuisses, le dos.

- ▶ Soulage les douleurs chroniques et aiguës du dos, des épaules et des cuisses.
- ▶ Thérapie d'électrostimulation musculaire.
- ▶ Soulage rapidement et efficacement.
- ▶ Sans médicaments grâce à l'utilisation de l'électrostimulation TENS.
- ▶ Arrêt automatique après 15 min.
- ▶ Niveaux d'intensités : 12.
- ▶ 3 modes d'impulsions : impulsion faible, impulsion forte, combinaison des impulsions faibles et fortes.
- ▶ Discret et léger : se porte sous les vêtements.
- ▶ Fonctionne avec une électrode (consommable).
- ▶ Taille XL : 13 cm de large.

### Contre-indications :

- ▶ Femmes enceintes.
- ▶ Personnes portant un pacemaker ou implant électrique.
- ▶ Personnes épileptiques.
- ▶ Personnes souffrant de problèmes cardiaques.

⚡ Alimentation : 1 pile CR2032 (fournie)

📏 Dimensions : L. 13 x l. 6 cm

📄 DM Classe IIa

🛡️ Garantie : 2 ans (sauf pile)



21 03 603 000

### Produit associé

Électrodes	1 boîte de 2	21 03 604 001
------------	--------------	---------------



**paingone**

Soulagez vos douleurs au quotidien

## STYLO PAINGONE®

Soulage efficacement et sans médicaments les douleurs chroniques et aiguës des mains, genoux, bras, épaules.

- ▶ Soulage la douleur instantanément.
- ▶ Simple à utiliser : appliquez directement sur la zone douloureuse.
- ▶ Efficacité prouvée cliniquement.
- ▶ Sans médicament et sans accoutumance.
- ▶ S'utilise également à travers les vêtements.

### Utilisation :

- Placez le Pain\*Gone en contact avec la zone douloureuse. Pain\*Gone est efficace sur la plupart des endroits qui peuvent être douloureux (dos, cou, coude, doigts, etc.).
- Assurez-vous de bien entourer la zone métallique avec votre paume.
- Appuyez sur le bouton pendant ± 30 s.
- L'appareil transmet des impulsions électriques qui stimulent les fibres nerveuses situées sous la surface de la peau et anesthésient la douleur.
- Le système nerveux envoie un message au cerveau qui va répondre en libérant des endorphines (les défenses antidouleurs naturelles de l'organisme) pour stopper la douleur.
- La douleur est soulagée ou éliminée.
- Répétez le traitement aussi souvent que nécessaire.

### Contre-indications :

- Femmes enceintes - Personnes portant un pacemaker ou implant électrique - Personnes épileptiques - Personnes souffrant de problèmes cardiaques.

⚡ Alimentation : 1 pile AAA LR03 (fournie)

📏 Dimensions : L. 13,3 x Ø 2 cm

📖 Poids : 43 g

🏠 DM Classe IIa

🛡️ Garantie : 2 ans (sauf pile)

**Plus d'un million d'exemplaires vendus dans le Monde !**



1 Paigone* One original manuel	L. 13,3 x Ø 2 cm	21 03 299 000
2 Paigone* Plus automatique	L. 15,2 x Ø 2,5 cm	21 03 298 000

## PAINGONE® ELLUNE

Soulage les règles douloureuses et les douleurs liées à l'endométriose.

- ▶ Soulage les douleurs menstruelles et d'endométriose grâce à l'électrostimulation.
- ▶ Basée sur la "théorie du portillon", Paingone® Ellune empêche la transmission du message de douleur au cerveau.
- ▶ L'appareil peut être utilisé aussi longtemps que nécessaire, sans risque de surdosage.
- ▶ Solution 100% naturelle, sans médicaments.
- ▶ Discret, les électrodes se collent sur le ventre (ou le dos), le boîtier s'attache à la taille du pantalon, ceinture, jupe, ou sous-vêtements.

### Avantages :

- Autonomie longue durée : plus de 36 heures.
- 35 niveaux d'intensité.
- Bouton permettant le verrouillage du boîtier.
- Forme et orientation du câble des électrodes plus ergonomique.
- Écran indiquant l'état de la batterie et le niveau de l'intensité utilisé.

### Le coffret contient :

- 1 Paingone® Ellune ;
- 3 paires de gel pads ;
- 1 paire d'électrodes ;
- 1 câble de connexion des électrodes à l'appareil ;
- 1 câble de charge USB-C ;
- 1 coque en silicone couleur lavande ;
- 1 coque en silicone couleur blanche ;
- 1 pochette de rangement ;
- 1 guide démarrage rapide ;
- 1 manuel d'utilisation.

### Contre-indications :

- Femmes enceintes et / ou allaitantes - Personnes portant un implant actif (type pacemaker) - Personnes souffrant de problèmes cardiaques graves.

⚡ Alimentation : 1 batterie + 1 câble de charge USB-C (câble fourni sans adaptateur secteur)

🏠 DM Classe IIa

🛡️ Garantie : 2 ans sur le boîtier

**Efficacité cliniquement prouvée.**



**ellune**  
Moi de la vie, moi des règles douloureuses



21 03 616 000

### Produits associés

Patch gel de rechange 6 Paires 21 03 617 001

## ÉLECTROSTIMULATEUR GENOU VITALITENS

Dispositif discret et facile d'utilisation.

- ▶ Dispositif de neurostimulation électrique transcutanée (TENS) spécialement conçu pour soulager les douleurs chroniques de la gonarthrose en cas d'échec des antalgiques de palier 1.
- ▶ Technologie reposant sur la production d'un courant électrique de faible tension transmis aux nerfs par des électrodes placées sur la peau.
- ▶ Petit, léger et souple, il se pilote via un smartphone.

Dimensions : L. 10,8 x l. 5,4 cm

Poids : 65 g

DM Classe IIa

Garantie : 2 ans

Fourni dans le coffret :

- Neurostimulateur VitaliTENS.
- Boîtier de recharge.
- Alimentation.
- Brassard (taille standard).
- Pack de 2 câbles moyens (40 cm).
- Pack de 2 câbles petits (14 cm).
- Pack d'électrodes mixtes, 2 carrés et 2 rectangles.
- Notice.
- Guide de démarrage rapide.

Maintenant prescriptible par des médecins spécialistes (ville ou hôpital)



VitaliTENS

+ 21 03 385 000

Produit associé

+ Électrodes Par 4 21 03 386 001

## ÉLECTROSTIMULATEUR NEUROTRAC®

- ▶ Permet un traitement efficace de la douleur (effet antalgique).
- ▶ Allie grande simplicité d'utilisation avec grande efficacité.
- ▶ Propose 3 modes de stimulation : TENS conventionnel, burst endorphinique et TENS modulé.
- ▶ Soulage tous les types de douleurs.
- ▶ Double canal numérique.
- ▶ 12 programmes intégrés pour une grande facilité d'emploi.
- ▶ 2 programmes personnalisés à mode constant.
- ▶ Possibilité de verrouiller l'appareil.
- ▶ Enregistrement de la durée d'utilisation et de l'intensité moyenne.

Livré avec :

- Le dispositif d'électrostimulation NeuroTrac® TENS.
- Lot de 2 câbles de connexion électro stimulateur/électrodes.
- Sachet de 4 électrodes.
- 1 pile.
- Pochette de transport.

Alimentation : 1 pile 9 V (fournie)

DM Classe IIa

Garantie : 2 ans



+ 21 03 048 000

## NEUROSTIMULATEUR NEUROTRAC URO CONTINENCE

Développé par des médecins et des patients, découvrez la nouvelle génération d'électro-stimulateur.

- ▶ Le Neurotrac Continence est facile d'utilisation.
- ▶ Dédié à la rééducation pelvienne basé des protocoles reconnus pour : l'instabilité vésicale, l'amélioration du manque de sensibilité, les douleurs pelvi-périnéales, la tonicité du plancher pelvien ou l'incontinence d'effort.
- ▶ Électrothérapie périnéale en mesure de répondre aux pathologies : des femmes après une grossesse, des femmes qui entrent en phase de ménopause, aux femmes sportives.
- ▶ 9 programmes pour lutter contre l'incontinence et renforcer le plancher pelvien.
- ▶ Possibilité de contrôler les différents paramètres tel que : largeurs d'impulsion, intensité, rampe, temps de travail, cycles de repos ainsi que la synchronisation des deux canaux.

Livré avec :

- 1 mallette de rangement.
- 1 pile 9 V.
- 2 câbles de connexion 2 ml femelle.
- 1 notice en français pour l'utilisation du Neurotrac Continence.

Alimentation : Pile 9 V (fournie)

Dimensions : L. 11,92 x l. 6,9 x H. 2,87 cm

Poids : 100 g

DM Classe IIa

Garantie : 2 ans



+ 21 03 359 000

## NEUROSTIMULATEUR ANTALGIQUE CHATTANOOGA® CEFAR TENS

Permet une utilisation extrêmement simple et une meilleure efficacité pour les traitements antidouleur grâce à la fonction de réglage automatique d'intensité CEFAR EASY TOUCH™.

- ▶ CEFAR FLOW TENS, un programme de stimulation ondulante alterné et synchronisé entre les 2 voies.
- ▶ 5 programmes libres à créer et mémoriser avec vos propres paramètres de courant.
- ▶ 2 canaux indépendants.
- ▶ La fonction pause permet d'interrompre et de reprendre le traitement à tout moment.
- ▶ 5 modes de stimulation : Conventionnel, Modulé sur largeur d'impulsion, Burst, Fréquence mixte et Flow Tens.
- ▶ 10 programmes prédéfinis.
- ▶ Fréquence réglable de 1 à 120 Hz.
- ▶ Largeur d'impulsion de 60 à 400 µs.
- ▶ Timer réglable de 0 à 60 mn.
- ▶ Écran digital rétro-éclairé.
- ▶ Verrouillage de clavier.
- ▶ Contrôle de l'observance du traitement.

- ▶ Indicateur de niveau de batterie.
- ▶ CE Médical : CE 0413.

Livré avec :

- 2 câbles fiches bananes,
- 1 sachet d'électrodes,
- 1 chargeur rapide,
- 1 notice,
- 1 guide clinique,
- 1 housse de transport,
- 1 tour de cou et 1 clip ceinture.

Alimentation : 1 batterie lithium-polymère

Dimensions : L. 6 x l. 2,4 x H. 13,2 cm

DM Classe IIa

Garantie : 3 ans



CHATTANOOGA

+ 21 03 363 000

Produit associé

Câble Par 2 21 03 259 001

## DURA-STICK®

- ▶ Longévité estimée à 40 séances et la technologie 1000 brins favorisant une conduction optimale du courant.
- ▶ Dessus, film textile non lavable et dessous, microtissage de fil métal avec gel Multistick™ hypoallergénique.

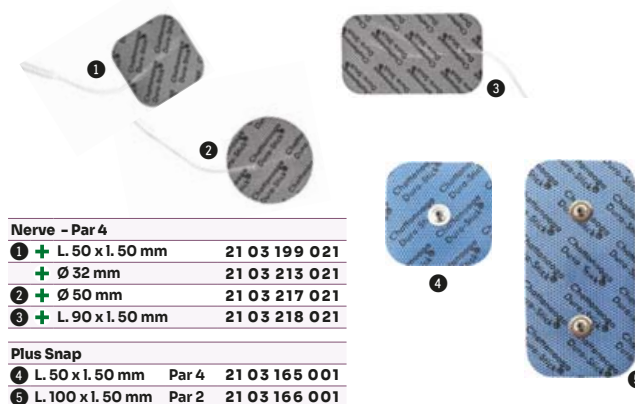

Nerve - Par 4

1	+ L. 50 x l. 50 mm	21 03 199 021
	+ Ø 32 mm	21 03 213 021
2	+ Ø 50 mm	21 03 217 021
3	+ L. 90 x l. 50 mm	21 03 218 021

Plus Snap

4	L. 50 x l. 50 mm	Par 4	21 03 165 001
5	L. 100 x l. 50 mm	Par 2	21 03 166 001



## PROTÈGE-SONDE

- ▶ En latex naturel.
- ▶ Non lubrifié.
- ▶ Boîte distributrice.

⊙ DM Classe IIa



1 boîte de 144

1 Taille: T1 - Ø 3,7 ± 0,2 cm	21 20 030 221
2 Taille: T2 - Ø 5,2 ± 0,2 cm	21 20 031 221

## SONDE DE RÉÉDUCATION PÉRINÉALE PERIFORM+® NEEN

- ▶ Traitement des incontinences d'effort et d'instabilité vésicale.
- ▶ Forme anatomique profilée unique qui permet de résister aux mouvements latéraux.
- ▶ 2 électrodes profilées situées de chaque côté pour suivre les mouvements de la paroi vaginale et le confort des patientes.
- ▶ Forme lisse simple à nettoyer.
- ▶ Equipée de 2 connecteurs femelles 2mm, la sonde peut être utilisée avec la plupart des stimulateurs musculaires et les équipements de biofeedback approuvés par la CEI 60601 (se référer aux instructions du fabricant avant utilisation).
- ▶ Indicateur de contractions du plancher pelvien (tige) pour une utilisation à domicile.
- ▶ Longueur de la sonde (corps) 65 mm.
- ▶ Usage à patient unique.

Dimensions : L. (totale) 94 x Ø 34 mm

Poids : 19 g

⊙ DM Classe IIa



21 20 041 000

## SONDE ANALE SAINT-CLOUD®

- ▶ La sonde anale est adaptée à la rééducation des muscles du plancher pelvien par voie rectale.
- ▶ Permet l'électrostimulation fonctionnelle et le biofeedback EMG.
- ▶ La languette de maintien amovible tenue d'une main par le patient permet d'éviter l'expulsion de la sonde.
- ▶ Matière en ABS, 2 bagues en inox 316L.
- ▶ CE 0398.

CHATTANOOGA



CHATTANOOGA

+ DIN 3 broches	21 21 007 010
+ 2 fiches banane	21 21 009 010

## SONDE VAGINALE SAINT-CLOUD PLUS®

- ▶ Légèrement courbée pour respecter la forme des parois vaginales pour un meilleur contact des électrodes.
- ▶ Matériaux de contact : ABS, Inox 316 L.
- ▶ Connexion banane femelle 2 mm.
- ▶ Câbles de raccordement indépendants.
- ▶ Sonde entièrement pleine.
- ▶ Collet amovible de réglage de profondeur.
- ▶ Pochette réutilisable, avec notice d'utilisation.
- ▶ Dimensions : L. 12,8 x Ø 2,4 cm

CHATTANOOGA



CHATTANOOGA

+ 21 20 018 000

## SONDE ANALE/VAGINALE ANUFORM® NEEN

L'ANUFORM® est une sonde anale / vaginale courte et profilée pour la rééducation par électrostimulation musculaire et Biofeedback.

- ▶ Traitement des incontinences d'effort ou l'incontinence due à un besoin impérieux et l'incontinence fécale.
- ▶ Sonde de petite taille et très légère pour un confort optimal.
- ▶ Une forme profilée et un anneau extérieur permettent une insertion et un retrait faciles et en douceur.
- ▶ 2 Electrodes de grande taille longitudinale et sensiblement profilées pour un excellent contact sonde/tissu.
- ▶ Forme arrondie lisse simple à nettoyer
- ▶ Une stimulation confortable et efficace avec plusieurs positions de travail possibles (allongée, assise ou bien debout).
- ▶ Equipée de 2 connecteurs femelles 2mm, la sonde peut être utilisée avec la plupart des stimulateurs musculaires et les équipements de biofeedback approuvés par la CEI 60601 (se référer aux instructions du fabricant avant utilisation).
- ▶ Longueur de la sonde (corps) 49 mm.
- ▶ Usage à patient unique.
- ▶ Usage pour un seul orifice. Ne peut être utilisé dans le vagin et dans le rectum en même temps.
- ▶ Dimensions : L. (totale) 86 x Ø 24 mm
- ▶ Poids : 23,5 g
- ▶ ⊙ DM Classe IIa



21 20 040 000

## SONDE VAGINALE SAINT-CLOUD® OVA

Sonde vaginale de stimulation et de biofeedback pour la rééducation périnéale.

- ▶ Électrodes latérales : favorise un recrutement optimal et le confort de stimulation.
- ▶ Col rétréci et poids ultra léger (15 g) : permet une stimulation stable et favorise les exercices debout.
- ▶ Connectique universelle 2 mm femelle renforcée.
- ▶ Tige indicatrice de contractions permet de visualiser la bonne contraction du plancher pelvien, d'éveiller la patiente à la contraction volontaire, facilite l'apprentissage et constitue un outil d'aide à l'évaluation des progrès réalisés en rééducation.
- ▶ Longueur tige : 13,2 à 34 cm.
- ▶ Matière : ABS et Stainless Steel biocompatible.
- ▶ Dimensions : L. 9,4 x l. 2 cm

⊙ DM Classe IIa



+ 21 20 031 010

## SONDE VAGINALE SAINT-CLOUD® CLASSIQUE

- ▶ Matériaux de contact : ABS et Inox 316 L.
- ▶ Connectique DIN 3 broches.
- ▶ Livrée en pochette thermo-soudée à zip refermable.
- ▶ Pochette supplémentaire incluse pour protéger la sonde après le traitement.
- ▶ Étanchéité obtenue par moulage jusqu'à la sortie du câble.
- ▶ Sonde entièrement pleine.
- ▶ Dimensions : L. 13 x Ø 2,5 cm



+ 21 20 002 010



## GEL CRYO

Soulage les douleurs musculaires et articulaires d'origine inflammatoire.

### Indications:

- ▶ Douleurs inflammatoires et musculaires : tendinite, entorse, élongation, claquage, courbatures.
- ▶ Douleurs postopératoires : prothèse de hanche ou de genou.
- ▶ Poussées inflammatoires : lombalgie, sciatalgie, arthrite.

### Composition:

Huile essentielle de girofle Bio, de gauthérie Bio, de cajuput Bio, d'eucalyptus globulus Bio, Menthol, Camphre.



1	1 tube de 100 ml	21 01 431 000
2	1 flacon de 500 ml	21 01 403 000
3	1 flacon de 1L	21 01 434 000

## GEL JAMBES

Soulage et délasse les jambes fatiguées par une sensation de froid instantanée.

### Indications:

- ▶ Soulage les jambes lourdes en cas de surpoids, d'immobilisation prolongée ou de mobilité réduite.
- ▶ Troubles circulatoires et veineux.
- ▶ Congestions veineuses : varices, varicosités.
- ▶ Lymphoedème des jambes et des bras.
- ▶ Accompagnement des séances de drainage lymphatique et de pressothérapie.
- ▶ Récupération après l'effort physique.

### Composition:

Huile essentielle de cajuput Bio, de cyprès Bio, d'hellichryse italienne Bio d'origan Bio, de petit grain bigarade Bio et de tea tree Bio, Camphre, menthol.



1	1 tube de 100 ml	21 01 432 000
2	1 flacon de 500 ml	21 01 409 000
3	1 flacon de 1L	21 01 435 000

## SPRAY CRYO

Soulage les douleurs d'origine musculaire par un effet froid instantané et durable. Potentialise l'action du gel CRYO et du gel JAMBES.

### Indications:

- ▶ Douleurs inflammatoires et musculaires : tendinite, entorse, élongation, claquage, courbatures.
- ▶ Douleurs postopératoires : prothèse de hanche ou de genou.
- ▶ Jambes lourdes.

### Composition:

Huile essentielle de camomille romaine Bio, de cyprès Bio, de girofle Bio, de cajuput Bio et d'eucalyptus globulus Bio, Camphre, Menthol.



1	1 vaporisateur de 100 ml	21 01 404 000
2	1 vaporisateur de 500 ml	21 01 405 000

## GEL ARTICULATIONS / CONFORT

Soulage les articulations douloureuses et redonne de la souplesse aux mouvements.

### Indications:

- ▶ Douleurs chroniques articulaires : rhumatisme, arthrose.
- ▶ Lombalgie, cervicalgie.
- ▶ Arthrite inflammatoire.
- ▶ Myosite (rhumatisme musculaire).
- ▶ Douleurs rhumatismales.

### Composition:

Huile essentielle de citron Bio, Huile essentielle de gauthérie Bio, Huile essentielle de girofle Bio, Camphre, huile essentielle de niaouli Bio, huile essentielle d'origan Bio, huile essentielle d'Eucalyptus globulus Bio.

1	1 tube de 100 ml	21 01 430 000
2	1 flacon de 500 ml	21 01 407 000



## GEL RELAXANT

Relaxe et procure une agréable sensation de détente.

### Indications:

- ▶ Difficultés d'endormissement.
- ▶ Tensions.
- ▶ Complément de la thérapie manuelle et de l'ostéopathie.

### Composition:

Huile essentielle de camomille romaine Bio, Huile essentielle de lavande vraie Bio, Huile essentielle d'orange douce Bio, Huile essentielle d'ylang ylang Bio, Huile essentielle de cajuput Bio.

1	1 tube de 125 ml	21 01 412 000
2	1 flacon de 500 ml	21 01 413 000



## HUILE DE MASSAGE MUSCULAIRE

Favorise la décontraction musculaire et soulage les douleurs musculaires en préparation ou en récupération de l'effort physique notamment grâce au massage.

### Indications:

- ▶ Avant l'effort physique (sport ou rééducation).
- ▶ Récupération après un effort physique.

### Composition:

HE de gauthérie Bio\*, HE de lavandin super Bio\*, HE de menthe poivrée Bio\*, HE de romarin à camphre Bio\*, MH d'arnica Bio\*, HV de sésame Bio\*, HV de tournesol Bio\*.  
\* Produit issu de l'Agriculture Biologique

1	1 flacon de 100 ml	21 01 400 000
2	1 flacon de 500 ml	21 01 401 000



## HUILE DE MASSAGE DRAINANTE BIO

Formulée à base d'huiles essentielles de Lemongrass et de Palmarosa, elle tonifie et stimule la circulation grâce notamment au massage.

### Indications:

- ▶ Accompagnement des séances de drainage lymphatique.
- ▶ Aspect peau d'orange.

### Composition:

Huile essentielle de bois de rose Bio\*, Huile essentielle de géranium bourbon Bio\*, Huile essentielle de lemongrass Bio\*, Huile essentielle de palmarosa Bio\*, Huile essentielle de romarin 1,8 cinéole Bio\*, HV de macadamia Bio\*, HV de sésame Bio\*.  
\* Produit issu de l'Agriculture Biologique

1	1 flacon de 100 ml	21 01 410 000
2	1 flacon de 500 ml	21 01 411 000



## HUILE DE MASSAGE RELAXANTE BIO

Soin apaisant, procure un effet calmant. Recommandée pour les massages détente.

### Indications:

- ▶ Massage détente et bien-être.

### Composition:

Huile essentielle de géranium bourbon Bio\*, Huile essentielle de lavande officinale Bio\*, MH d'arnica Bio\*, HV de sésame Bio\*.  
\* Produit issu de l'Agriculture Biologique

1	1 flacon de 100 ml	21 01 414 000
2	1 flacon de 500 ml	21 01 415 000





## HUILE DE MASSAGE D'ARNICA BIO

**Agit rapidement sur les coups et les chocs.**

- ▶ Huile de massage idéale pour les massages toniques, l'Arnica aide à prévenir et à soulager efficacement les crampes.
- ▶ Dotée de propriétés naturellement décontractantes et apaisantes, elle détend les zones tendues et offre un véritable confort musculaire, particulièrement apprécié après l'effort.

**Indications :**

- Massage longs
- Apaisante

Macérât huileux d'Arnica Bio



**NOUVEAU**

1 flacon pompe de 250 ml 21 01 437 000

## HUILE DE MASSAGE NEUTRE BIO

- ▶ Huile de massage neutre à fort pouvoir de glisse.
- ▶ Texture fluide et glisse permettant des massages longs.
- ▶ Huile naturelle 100% végétale, sans odeur.

**Indications :**

- Massage prolongé.
- Base de massage pour l'incorporation d'huiles essentielles.
- Convient à tous types de peau.

**Composition :**

Huile de Tournesol Bio\* (HELIANTHUS ANNUUS SEED OIL),  
Huile de Sésame vierge Bio\* (SESAMUM INDICUM SEED OIL),  
Huile d'Amande douce vierge Bio\* (PRUNUS AMYGDALUS DULCIS (SWEET ALMOND) OIL).  
\* Produit Issu de l'Agriculture Biologique



1 1 flacon de 100 ml 21 01 421 000

2 1 flacon de 500 ml 21 01 422 000

## HUILE VÉGÉTALE D'ABRICOT DE MASSAGE BIO

**L'huile végétale riche en vitamines A et E, qui redonne tonus et éclat aux peaux fatiguées.**

- ▶ Huile de massage végétale riche en vitamines A et E qui préserve du dessèchement créé une barrière de protection cutanée tout en assurant une parfaite souplesse à la peau.
- ▶ Plutôt tonique, l'huile végétale d'Abricot possède un fort pouvoir de glisse et permet de réaliser des massages de longue durée en profondeur.
- ▶ Sa texture fluide et légère pénètre intensément pour une hydratation optimale de la peau sans laisser de film gras après application.

**Indications :**

- Massages longs
- Apaisante
- Tonifiante

Huile Vierge d'Abricot Bio



1 flacon pompe de 250 ml 21 01 320 000

## HUILE VÉGÉTALE D'AMANDE DOUCE DE MASSAGE BIO

**Pénètre rapidement en apportant confort et douceur.**

- ▶ Huile de massage végétale riche en oméga 9 qui agit au niveau de l'épiderme de la peau afin qu'elle retrouve souplesse, élasticité et tonicité lors de sècheresses ou d'irritations.
- ▶ Fluide et onctueuse, elle regorge de vitamines et d'antioxydants aux actions cicatrisantes, calmantes et protectrices.
- ▶ Privilégiées par les kinésithérapeutes et masseurs et compatible avec tous les produits de soins et de massage.

Huile Vierge de Sésame Bio



1 flacon pompe de 250 ml 21 01 321 000

## CRÈME DERMONEUTRE

- ▶ Crème neutre à fort pouvoir de glisse pour le massage et l'hydratation des peaux sèches.
- ▶ Rinçable à l'eau.

**Indications :**

- Massage prolongé de 20 min.
- Hydratation\*\* des peaux sèches (mains, pieds...).

**Composition :**

HÉ de Bois de rose (Aniba rosaeodora).  
\*\* Hydratation des couches supérieures de l'épiderme.



Crème n°1  
des kinésithérapeutes

1 1 flacon de 500 ml 21 01 418 000

2 1 flacon de 1L 21 01 433 000

## HUILE DE MASSAGE DE SÉSAME BIO

**Sa texture pénètre rapidement dans la peau sans laisser de film gras.**

- ▶ Huile de massage riche en vitamine E, réputée pour ses actions antioxydantes et régénérantes.
- ▶ Idéale pour les massages longs de type ayurvédiques.
- ▶ Permet d'assouplir et de maintenir une bonne élasticité de la peau tout en protégeant des agressions extérieures.

**Indications :**

- Massages longs
- Régénérante
- Antioxydantes

Huile Vierge de Sésame Bio



1 flacon pompe de 250 ml 21 01 322 000

NOUVEAU

ROLL-ON ARNICA BIO

- ▶ Le Roll-On est l'allié idéal des sportifs et des personnes actives.
- ▶ Enrichi en macérât huileux d'arnica issu de l'agriculture biologique, ce soin nomade aide à soulager rapidement les zones sensibles après l'effort ou en cas de coups.
- ▶ Sa texture légère pénètre rapidement et offre un effet apaisant immédiat.
- ▶ 100 % d'origine naturelle, sa formule combine efficacité et respect de la peau.
- ▶ Le format roll-on permet une application localisée et pratique, sans contact direct avec les mains, grâce à sa bille de massage intégrée.

- ▶ Idéal après le sport ou pour soulager les tensions ponctuelles, il s'applique en massage ample sur tout le corps.
- ▶ L'application peut être renouvelée deux fois par jour pour un confort optimal.



1 roll-on de 20 ml 21 01 438 000

ROLL-ON MUSCULAIRE

- ▶ Le Roll-On Eona est l'allié des sportifs avant et après l'effort.
- ▶ Il associe le macérât d'Arnica Bio et d'huiles essentielles de gaulthérie, romarin camphré et lavandin pour apaiser les tensions et favoriser la récupération musculaire.
- ▶ Son format nomade avec bille massante permet une application ciblée, rapide et sans contact direct avec les mains.
- ▶ La texture fluide pénètre rapidement et laisse un parfum tonique et rafraîchissant.
- ▶ Appliquer en massage sur les cuisses, mollets, dos et épaules.

- ▶ Avant l'effort, masser pour échauffer les muscles.
- ▶ Après l'effort, masser amplement pour détendre et récupérer.
- ▶ Format compact idéal pour le sac de sport, application localisée, texture non grasse, parfum rafraîchissant.



1 roll-on de 20 ml 21 01 436 000

ROLL-ON HUILE DE SOIN HYGIÈNE DU PIED

- ▶ Huile de soin est formulée à base d'huiles essentielles et végétales biologiques, est spécialement conçue pour protéger les pieds des agressions extérieures.
- ▶ Elle aide à réguler les effets de la transpiration tout en nourrissant les pieds et les ongles en profondeur.
- ▶ Appliquer en massage court sur pieds et ongles propres et secs, matin et/ou soir, pour favoriser l'hygiène et le confort quotidien.

ROLL-ON HUILE DE SOIN CICA 7

- ▶ Huile de soin spécialement conçue pour améliorer l'apparence des zones marquées.
- ▶ Cette synergie favorise la régénération cutanée, aide à réparer les tissus superficiels et contribue à atténuer les marques visibles.
- ▶ Appliquer deux fois par jour sur la zone cicatricielle fermée.
- ▶ Masser doucement en effectuant de légers mouvements circulaires afin d'assouplir les tissus.

ROLL-ON HUILE DE SOIN ANTI FROTTEMENT

- ▶ L'Huile de soin anti-frottement prépare la peau avant l'effort et aide à prévenir les irritations causées par les frottements répétés.
- ▶ Sa formule 100 % d'origine naturelle forme un film protecteur non gras, pour un confort optimal.
- ▶ Idéale pour une application ciblée sur les zones sensibles, elle accompagne les sportifs lors de la randonnée, du cyclisme, de la course à pied ou de tout effort prolongé.
- ▶ Appliquer avant l'effort, en massage court et ciblé sur les zones sujettes aux frottements.



1 roll-on de 20 ml 21 01 440 000



1 roll-on de 20 ml 21 01 439 000



1 roll-on de 20 ml 21 01 441 000



HUILE DE SOIN RÉPARATRICE

Huile de soin aux Huiles Essentielles Bio pour apaiser les peaux tirillées et échauffées.

Indications :

- Post effort pour apaiser la peau échauffée.
- Nourrit et répare la peau.
- Soin pour les sports d'endurance.



1 flacon de 30 ml 21 01 325 000

HUILE DE SOIN HYGIÈNE DU PIED

Soin assainissant des pieds aux huiles essentielles fongicides\*.

- ▶ Aide au maintien de l'hygiène du pied.
- ▶ Mycoses cutanées et unguéales.
- ▶ Infection de la plaque unguéale.
- ▶ Infections cutanées.
- ▶ Surinfection bactérienne.

Composition :

HE de Lavandin super, HE de Niaouli, HE de Tea tree Bio\*, HE de Thym vulgaire à thuyanol-4, HV de Calophylle Bio\*, HV de Jojoba Bio\*, HV de Rose musquée Bio\*.

\*Produit issu de l'Agriculture Biologique



1 flacon de 30 ml 21 01 428 000

HUILE DE SOIN PRÉVENTIVE ANTI-FROTTEMENT

Huile de soin aux Huiles Essentielles Bio pour préparer et protéger la peau.

- ▶ Huile de soin aux propriétés régénérantes et cicatrisantes.

Indications :

- Prévention avant effort.
- Répare la peau pour les sports d'endurance.
- Nourrit et laisse un film protecteur sur la peau.

Mode d'emploi :

- Appliquer en massage court avant l'effort sur les zones sollicitées (intérieur des cuisses et/ou pieds).

Composition :

Huile Vierge de Rose Musquée Bio, Huile Vierge de Jojoba Bio, Huile Essentielle de Lavandin Super Bio, Huile Essentielle d'Encens Bio, Huile Essentielle de Géranium Odeurant Bio.



1 flacon de 30 ml 21 01 323 000



## CRÈME DE MASSAGE CAMPHRÉE

- ▶ Le camphre et le menthol associés à la vigne rouge et au marron d'Inde sont connus pour leurs propriétés apaisantes et rafraichissantes.
- ▶ Cette crème permet des massages longs, elle procure une grande sensation de fraîcheur et de repos.

### Composition :

Aqua, paraffinum liquidum, propylene glycol, caprylic/capric triglyceride, cetearyl alcohol, cetyl alcohol, camphor, menthol, triticum vulgare germ oil, glyceryl stearate, ceteareth-20, benzyl alcohol, ceteareth-33, ceteareth-12, fucus vesiculosus extract, aesculus hippocastanum fruit extract, vitis vinifera leaf extract.



1	1 pot de 200 ml	21 01 026 000
2	1 pot de 500 ml	21 01 025 000

## CRÈME DE MASSAGE NEUTRE

- ▶ Cette crème de massage très économique permet d'effectuer des massages de longue durée.
- ▶ La finesse de son émulsion lui confère un pouvoir de glisse et de pénétration incomparable.
- ▶ Laisse la peau non grasse.

### Composition :

Aqua, paraffinum liquidum, cetearyl alcohol, cetyl alcohol, ceteareth-33, benzyl alcohol.



1	1 flacon de 500 ml	21 01 003 000
2	1 flacon de 1 L	21 01 020 000
3	1 bidon de 5 L	21 01 019 000

## VASELINE

- ▶ La vaseline est idéale pour réaliser tous types de massages.

### Composition :

Paraffinum liquidum, cera microcristallina, paraffin, cetearyl alcohol, ceteareth-33.



1	1 pot de 250 ml	03 09 027 000
2	1 pot de 500 ml	03 09 026 000

## BOUGIE DE MASSAGE

- ▶ Une fois fondue en huile parfumée, la bougie est prête à l'emploi pour le massage. Le massage vous apportera une profonde relaxation, ainsi qu'une peau douce, odorante et satinée.
- ▶ Cette harmonisation olfactive permet d'évacuer les tensions en vous plongeant dans un océan de bien-être.
- ▶ Pour 5 à 6 massages complets.



Ylang patchouli	20 08 376 000
Vanille	20 08 377 000
Fleur d'oranger	20 08 373 000

## HUILE DE MASSAGE RELAXANTE

- ▶ Cette huile d'une texture très agréable est enrichie d'un complexe d'huiles essentielles naturelles, connues pour leur propriétés décontractantes.

### Composition :

Paraffinum liquidum, caprylic/capric triglyceride, citrus aurantium dulcis peel oil, triticum vulgare germ oil, lavandula angustifolia flower oil, citrus lemon peel oil, rosmarinus officinalis leaf oil, origanum majorana oil, beta carotene, limonene, linalool, citral, geraniol, coumarin.

kinēmer  
PAR BRUCARD



1 flacon de 1L 21 01 088 000

## GEL REFROIDISSANT PAINGONE® FREEZE

**Gel refroidissant : procure un soulagement instantané et durable des muscles ou des articulations.**

- ▶ Il suffit de masser une petite quantité de gel dans la zone affectée pour obtenir un soulagement instantané.
- ▶ Sans médicament.
- ▶ Pénètre rapidement dans la peau.
- ▶ Senteur agréable mentholée.
- ▶ Idéal pour soulager les courbatures.
- ▶ Format familial pratique.
- ▶ S'utilise également avec les stylos TENS Paingone® Plus et Paingone® Original.
- ▶ Idéal pour une utilisation avec le stimulateur circulatoire Paingone® Flow Expert et Paingone® Flow LITE

paingone  
Stimuler son bien-être au quotidien



1 tube de 200 ml 19 03 442 000

## GEL CHAUFFANT

- ▶ Ce gel s'applique, avant un effort sportif intense, sur les muscles qui seront sollicités; il favorise le réchauffement musculaire.
- ▶ Ne pas utiliser chez un enfant de moins de 15 ans.

### Composition :

Aqua, propylene glycol, cetearyl alcohol, caprylic/capric triglyceride, cetyl alcohol, methyl nicotinate, benzyl alcohol, ceteareth-33, harpagophytum procumbens root extract, fucus vesiculosus extract, thymus vulgaris flower oil, triethanolamine, carbomer, origanum majorana oil, CI 19140, CI 16255, linalool, limonene.

kinēmer  
PAR BRUCARD



1 flacon de 500 ml 21 01 062 000

## GEL HARPAGOPHYTUM

- ▶ Gel musculaire L'harpagophytum est notoirement connu pour ses vertus apaisantes, ce gel est enrichi de camphre, également apprécié pour ses effets décongestionnants.
- ▶ Ne convient pas aux enfants de moins de 30 mois. Contient du camphre.

### Composition :

Aqua, PEG-35 castor oil, propylene glycol, benzyl alcohol, harpagophytum procumbens root extract, triethanolamine, carbomer, camphor, sodium sulfate, CI 19140, CI 16255, CI 28440.

kinēmer  
PAR BRUCARD



1 pot de 200 ml 21 01 084 000

## GEL FRAICHEUR

- ▶ Ce gel très pénétrant s'applique en massages musculaires, il favorise la décontraction et la récupération.
- ▶ Il s'applique aussi sur les jambes fatiguées.
- ▶ Réservé à l'adulte - Contient du camphre.

### Composition :

Aqua, propylene glycol, cetearyl alcohol, caprylic/capric triglyceride, camphor, menthol, cetyl alcohol, benzyl alcohol, fucus vesiculosus extract, ceteareth-33, harpagophytum procumbens root extract, aesculus hippocastanum fruit extract, arnica montana flower extract, vitis vinifera leaf extract, triethanolamine, carbomer, CI 19140, CI 42090.

kinēmer  
PAR BRUCARD



1 1 flacon de 500 ml 21 01 052 000  
2 1 flacon de 1L 21 01 054 000



Photos non contractuelles



## BAUME CHAUFFANT DOLPIC®

Aux extraits naturels de piment.

- ▶ Aide à la préparation des muscles avant un effort.
- ▶ Procure une agréable sensation de chaleur.
- ▶ Idéal pour une utilisation par temps froid et/ou humide.



1 tube de 100 ml 21 01 164 000

## GEL CRYO DOLPIC®

Enrichi en arnica de Provence anti-inflammatoire et en extrait de menthol rafraîchissant.

- ▶ Aide à la récupération après un effort et soulage les muscles grâce à la sensation de froid.
- ▶ Réduit les sensations d'inconfort et aide à la récupération musculaire.
- ▶ Peut être placé au réfrigérateur pour augmenter l'effet de froid.



1 1 roll-on de 50 ml 21 01 175 000  
2 1 tube de 100 ml 21 01 169 000

## HUILE DE MASSAGE DOLPIC®

Enrichie en arnica de Provence, en huiles végétales de pépins de raisins et d'amande douce.

- ▶ Idéale en utilisation pour une préparation revigorante ou une récupération sportive.
- ▶ Soulage les douleurs musculaires grâce à l'action anti-inflammatoire de l'arnica, et délasse la peau grâce aux huiles végétales.
- ▶ Peut être appliquée en friction avant l'effort pour stimuler et échauffer les muscles et/ou en massage lent après l'effort.



1 flacon de 100 ml 21 01 176 000

## CHAUFFERETTES RÉUTILISABLES

À l'approche des périodes de froid, les extrémités du corps pourront être protégées du froid avec les chaufferettes.

- ▶ Le froid s'attaque d'abord aux extrémités. Le refroidissement a pour conséquence de faire chuter le débit sanguin dans ces zones.
- ▶ Pour un usage immédiat :
- ▶ Cliquez sur la pastille métallique.
- ▶ En 5 secondes, la chaleur se diffuse.
- ▶ Après usage, déposez la chaufferette durcie dans l'eau bouillante pendant 10 à 15 min jusqu'à ce qu'elle redevienne transparente et que tous les cristaux aient entièrement disparu.
- ▶ Pour éviter de vous brûler, manipulez avec précaution l'eau bouillante et laissez refroidir la chaufferette avant un nouvel usage.
- ▶ Housse lavable à la main ou en machine à 30 °C.
- ▶ Usage au micro-ondes strictement interdit.

Composition :

Acétate de sodium, eau, produits non toxiques.



En 5 secondes, la chaleur se diffuse

L. 8 x 1.6 cm La paire 15 07 071 001  
L. 11 x 1.8 cm À l'unité 15 07 070 000

## COUSSINS CHAUDS RÉUTILISABLES

- ▶ Réutilisable plus d'une centaine de fois.
- ▶ Pour un usage immédiat :
- ▶ Cliquez sur la pastille métallique.
- ▶ En 5 secondes, la chaleur se diffuse.
- ▶ Livré avec une housse afin d'assurer un bon maintien sur la zone douloureuse.
- ▶ Après usage, déposez le coussin sans sa housse dans l'eau bouillante pendant 10 à 15 min jusqu'à ce qu'elle redevienne transparente et que tous les cristaux aient entièrement disparu.
- ▶ Pour éviter de vous brûler, manipulez avec précaution l'eau bouillante et laissez refroidir la chaufferette avant un nouvel usage.
- ▶ Housse lavable à la main ou en machine à 30 °C.
- ▶ Usage au micro-ondes strictement interdit.
- ▶ Dimensions : L. 40 x 1.20 cm

Composition :

Acétate de sodium, eau, produits non toxiques.



2



En 5 secondes, la chaleur se diffuse

1 Coussin cervicaux L. 40 x 1.20 cm 15 07 073 000  
2 Coussin lombaires L. 28 x 1.17 cm 15 07 072 000

## COMPRESSE GEL DONJOY

- ▶ Compresse chaud-froid.
- ▶ Elle se réchauffe dans l'eau chaude ou dans le micro-onde et devient froide dans le réfrigérateur.



DONJOY®

À l'unité  
L. 29 x 1.27 cm 21 13 071 000  
L. 21 x 1.14 cm 21 13 070 000

## COUSSIN THERMIQUE FROID/CHAUD

- ▶ Compresse de gel réutilisable chaud/froid, non-toxique, adapté pour un usage médical.
- ▶ 1 min. de chauffe au micro-onde.
- ▶ 5 min. de chauffe dans une cuve hydrotherm.
- ▶ 3 h au congélateur.



À l'unité  
L. 12 x 1.55 cm 21 13 140 000  
L. 18 x 1.14 cm 21 13 141 000  
L. 24 x 1.14 cm 21 13 142 000

## FILM ÉTIRABLE

Dimensions : L. 200 m x l. 12,5 cm



21 13 117 000

## POCHE DE FROID TENSOCOLD® PACK

- ▶ Poche de froid instantané, diminution locale de la circulation sanguine par vasoconstriction.
- ▶ Indications : traitement des lésions, tendineuses et ligamentaires, contusions et hématomes limitant ainsi le risque d'aggravation des lésions musculaires et la diffusion de l'œdème ou de l'hématome.
- ▶ Usage unique.
- ✂ Dimensions : L. 24 x l. 14,5 cm



Solvemed Essity

09 12 005 000

## COMPRESSE SISSEL® HOT-COLD

- ▶ Reste toujours très malléable lors des utilisations en chaud ou froid.
- ▶ Tissu plastifié souple et lavable.
- ▶ Revêtement très agréable au toucher.
- ▶ Se réchauffe en cuve ou au four micro-ondes et se refroidit dans le freezer.
- ✂ Dimensions : L. 36 x l. 28 cm



SISSEL  
The natural way

21 13 151 000

## MASQUE HOT-COLD PEARL SISSEL®

**Décongestionnant, apaisant, relaxant !**

- ▶ Innovation : Pearl - gel souple.
- ▶ Application ciblée anatomiquement.
- ▶ Flexible et malléable dans un état refroidi.
- ▶ Application à froid : réfrigérateur / congélateur.
- ▶ Application à chaud : simple chauffage au micro-ondes.
- ▶ Réutilisable, hygiénique, non toxique.

**Domaines d'application :**

- ▶ Enflamment, inflammation, ecchymoses, migraine, allergies, rhume des foies, traitements cosmétiques, détente...
- ▶ Convient également pour la préparation ou pour une utilisation après un exercice.

**Composition :**

81,9% d'eau. 8% de glycérol. 10% de polyacrylate de sodium. 0,1% d'assainissant.

SISSEL  
The natural way

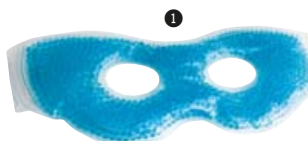

YouTube



1 Masque pour les yeux

21 13 080 000

2 Masque facial

21 13 081 000

(14) Voir mention complète à la fin du catalogue.

## POCHETTE DE FROID INSTANTANÉ

- ▶ La pochette de froid instantané est utilisée après percussion, pour soulager les douleurs, contusions, coups, entorses.
- ▶ Il est conseillé de ne pas la mettre en contact direct avec la peau afin d'éviter les brûlures.
- ▶ Usage unique.
- ✂ Dimensions : L. 18 x l. 14 cm



09 12 007 000

## COMPRESSE NEXCARE™ COLDHOT COLD INSTANT

- ▶ Procure du froid instantanément pour soulager la douleur.
- ▶ Favorise la diminution des inflammations en petite traumatologie.
- ▶ Pratique et facile à utiliser.
- ▶ Idéal pour le sport et les voyages.
- ▶ Usage unique.
- ✂ Dimensions : L. 19 x l. 15 cm

DM Classe IIa



Par 2 21 13 014 001

## COMPRESSE NEXCARE™ HEAT PATCH (14)

- ▶ Procure jusqu'à 6 heures de chaleur.
- ▶ Soulage les douleurs et tensions musculaires grâce à la chaleur.
- ▶ Convient pour les épaules, le dos et la nuque.
- ▶ À base d'oxyde de fer.
- ▶ Dispositif médical.
- ✂ Dimensions : L. 13 x l. 9,5 cm

DM Classe IIa



Par 2 21 13 026 001

Par 5 21 13 027 001



## BOMBE DE FROID TENSOCOLD®

- ▶ Traumatologie sportive : traitement des lésions musculaires, tendineuses et ligamentaires.
- ▶ Analgésique local : réduction de la conduction nerveuse et de la douleur.
- ▶ Sans CFC : respecte la couche d'ozone.

easy motion  
Easity



1 spray de 400 ml 19 08 109 000

## BOMBE DE FROID MENTHOLÉ

- ▶ Idéale en cas d'hématomes, contusions, entorses, claquages et autres traumatismes.

RONT  
PRODUCTION



1 spray de 400 ml 19 08 100 070

## SPRAY AÉROSOL DE FROID INSTANTANÉ NEXCARE™ COLDHOT

- ▶ Procure du froid instantanément pour soulager la douleur.
- ▶ Apaise les petites bosses, contusions, douleurs musculaires, foulures, entorses, tensions musculaires.
- ▶ Pratique pour les athlètes, les entraîneurs, les parents ou les personnes actives en mouvement.
- ▶ Compact et se range facilement dans un sac de sport.

Nexcare



1 spray de 150 ml 19 08 111 000

## BOMBE DE FROID

- ▶ Idéale en cas de contusions et d'entorses.
- ▶ Froid instantané.

PIC  
solution



1 1 spray de 150 ml 19 08 112 000

2 1 spray de 400 ml 19 08 113 000

## COUSSIN THERMIQUE NEXCARE™ COLDHOT THERAPY PACK (16)

- ▶ Coussins thermiques à gel biodégradable à 99%, sûr et non toxique.
- ▶ Placer les coussins portés à température (chaude ou froide) dans leurs housses avant application sur la peau.
- ▶ Soulagent naturellement la douleur par l'apport de chaud ou de froid.
- ▶ Réutilisables jusqu'à 100 fois à chaud ou froid.
- ▶ Versions COMFORT et PREMIUM livrées avec une housse à sangle.

DM Classe I



Nexcare

## COUSSIN THERMOGEL RÉUTILISABLE

- ▶ Thérapie naturelle de la chaleur et du froid.
- ▶ Housse confort.
- ▶ S'adapte facilement sur toutes les parties du corps.
- ▶ Assure une adaptabilité parfaite même à la sortie du congélateur.
- ▶ Coussin thermogel avec housse polaire lavable et grandes sangles de maintien.



1	Mini	L. 10 x 1.10 cm	21 13 134 000
2	Basic	L. 10 x 1.26 cm	21 13 135 000
3	Extra confort	L. 10 x 1.26 cm	21 13 136 000
4	Genou	L. 17 x 1.30 cm	21 13 137 000
5	Avec housse et sangle	L. 30 x 1.20 cm	21 13 133 000

PIC  
solution

1	Mini Happy Kids	L. 12 x 1.11 cm	NOUVEAU	21 13 000 901
2	Mini	L. 12 x 1.11 cm		21 13 011 000
3	Classic	L. 26 x 1.11 cm		21 13 010 000
4	Comfort	L. 26 x 1.11 cm		21 13 015 000
5	Maxi	L. 30 x 1.19,5 cm		21 13 012 000
6	Premium	L. 23,5 x 1.11 cm		21 13 024 000

(16) Voir mention complète à la fin du catalogue.



**NOUVEAU**

**BANDE DE COMPRESSION GEL CHAUD/FROID**

- ▶ Permet de soulager les tensions et favorise la relaxation grâce à l'application de chaleur ou de froid sur les zones douloureuses.
- ▶ Conçue pour apaiser les muscles fatigués, elle offre un confort optimal et une utilisation facile.
- ▶ Reste malléable et flexible, même après congélation.
- ▶ La compression apaisante procure un soulagement ciblé.
- ▶ Le tissu doux, extensible et respirant (82 % nylon, 18 % élasthanne) augmente le confort lors de l'utilisation.
- ▶ Prête en 2 heures au congélateur ou en 30 secondes au micro-ondes (700-800 W).
- ▶ Elle reste froide jusqu'à 30 minutes pour une efficacité prolongée.
- ▶ Taille unique, adaptée à la plupart des utilisateurs.
- ▶ Réutilisable, toujours prête à l'emploi et sans recharge nécessaire.
- ▶ Se glisse parfaitement sous les vêtements.

Garantie : 3 ans

Maintien sûr,  
gestes fluides



1

Apaise vos pas

Dorsal et ventral



Soulage la raideur  
musculaire ou atténue  
les crampes menstruelles



Genou et coude

2

Apaise,  
décongestionne  
et relaxe



5

1	Cheville	19 16 451 000
2	Genou / coude	19 16 452 000
3	Poignet	19 16 453 000

4	Lombaire	19 16 455 000
5	Masque	19 16 454 000



## VÉLO ERGOMÈTRE ERGOS

- ▶ Écran LCD.
- ▶ 24 programmes intégrés.
- ▶ Structure en acier haute résistance recouvert d'une peinture époxy et d'une sous-couche antirouille.
- ▶ Résistance à 32 niveaux de difficulté.
- ▶ Siège réglable.
- ▶ Roulettes de déplacement.
- ▶ Ceinture thoracique incluse qui transmet la fréquence cardiaque directement sur l'écran.

Dimensions : L. 102 x l. 56 x H. 149 cm

Poids : 37 kg

⚠ Charge maxi : 150 kg

🛡 Garantie : 2 ans pour les pièces d'usure

🛡 Garantie : 5 ans sur le châssis

**NOUVEAU**



**CARE**  
FITNESS

20 24 055 000

## VÉLO DE RÉÉDUCATION DES MEMBRES SUPÉRIEURS ET INFÉRIEURS

- ▶ Travaille et renforce les muscles des jambes et des bras séparément ou simultanément.
- ▶ Améliore la fréquence cardiaque, la circulation sanguine et la mobilité articulaire.
- ▶ Pédalage en avant ou en arrière.

📏 L. 41 x l. 44 x H. 95 cm

📏 Poids : 12,5 kg

⚠ Charge maxi : 120 kg

**aidapt**



20 07 121 000

## VÉLO D'APPARTEMENT LCM-519

Conçu pour un usage occasionnel à intensif, parfait pour la remise en forme.

Système de freinage aéromagnétique avec réglage manuel de la résistance sur 8 paliers.

- ▶ Poids de la roue : 9 kg.
- ▶ Masse d'inertie : 11 kg.
- ▶ Réglage horizontal et vertical de la selle.
- ▶ Réglage du guidon.
- ▶ Capteurs tactiles de pulsations.

Ordinateur de bord avec 10 fonctions sur écran LCD :

- Temps d'entraînement.
- Distance.
- Vitesse.
- Pulsations cardiaques.
- Calories.
- Révolution par minute (RPM).
- Heure et alarme.
- Température.
- Scan des fonctions.
- Taux de masse corporel (BFS).

📏 Dimensions : L. 95 x l. 55 x H. 137 cm

📏 Poids : 28 kg

⚠ Charge maxi : 130 kg

🛡 Garantie : 2 ans sur les pièces d'usure

🛡 Garantie : 5 ans sur le châssis

**CARE**  
FITNESS



20 07 100 000

## VÉLO ERGOMÈTRE TOUR 300

Menu de navigation simplifié et affichage continu de la fréquence cardiaque.

- ▶ Affichage continu de la fréquence cardiaque en cours, récepteur cardiaque Bluetooth intégré : palpeurs tactiles (inclus) et ceinture pectorale Bluetooth (en option)
- ▶ Freinage magnétique motorisé, dépendant de la vitesse de rotation.
- ▶ 15 niveaux de résistance.
- ▶ Performance de pointe de 250 Watts.
- ▶ Volant d'inertie de 8 kg.
- ▶ Seuil d'enjambement bas.
- ▶ Convient à toute la famille, débutant comme confirmé.
- ▶ Connexion Bluetooth - Compatible avec l'application Kinomap.

📏 Dimensions : L. 105 x l. 60 x H. 136 cm

📏 Poids : 38 kg

⚠ Charge maxi : 130 kg

🛡 Garantie : 2 ans pour un particulier

🛡 Garantie : 1 an un usage en collectivité

**KETTLER**

**Bluetooth**



20 07 098 000



## MINI PÉDALIER JOLETI

Le pédalier d'exercice idéal dans l'accompagnement des différentes étapes de la rééducation à domicile ou en cabinet.

- ▶ Permet de réaliser des exercices pour les membres supérieurs ou inférieurs.
- ▶ Intéressant pour les pathologies du genou, de la cheville et de l'épaule grâce à une molette d'ajustement de la résistance.
- ▶ Utilisable sur une table (travail des membres supérieurs) ou au sol.
- ▶ Accompagnement des différentes étapes de la rééducation.
- ▶ Très léger.
- ▶ Bandes enveloppantes plantaires.
- ▶ Poids : 2,25 kg



20 31 001 000

## MINI PÉDALIER PREMIA PLUS

Permet de stimuler et d'entretenir les jambes ainsi que les bras.

- ▶ Molette de serrage permettant d'intensifier l'effort à fournir.
- ▶ Le modèle PREMIA PLUS est équipé d'un compte-tours électronique pour mesurer les efforts.
- ▶ Matériaux : acier peinture époxy et plastique.

Dimensions :  
L. 39 x l. 44,5 x H. 26 cm

Poids : 2,22 kg



20 31 008 000

## MINI PÉDALIER ÉLECTRIQUE

- ▶ Idéal pour la rééducation et le fitness à la maison.
- ▶ Il peut être utilisé pour muscler vos jambes que vous soyez assis ou allongé, ou posé sur une table pour muscler vos bras.
- ▶ Il dispose d'un moniteur numérique qui affiche les tours, les calories brûlées et le temps écoulé, ainsi que d'une télécommande.

- ▶ Les pédales confortables sont conçues pour aller vers l'avant ou vers l'arrière afin de faire travailler différents muscles.
- ▶ Durée d'entraînement programmable et 12 vitesses réglables.
- ▶ Livré avec une télécommande.
- ▶ Alimentation : secteur 230 V
- ▶ Dimensions : L. 20 x l. 41,5 x H. 28 cm
- ▶ Poids : 5,5 kg



aidapt

20 07 101 000

## MINI PÉDALIER

Complément idéal pour maintenir sa capacité d'exercices physiques.

Exercices physiques :

- Posé au sol : pour les jambes et abdominaux.
- Posé sur une table : pour les épaules et les bras.
- ▶ Stable.
- ▶ Bouton de réglage de force.
- ▶ Pliable pour un rangement facile.
- ▶ Poids : 2,5 kg

WIN CARE



20 31 005 180

## TAPIS ANTI-DÉRAPANT EN SILICONE

- ▶ Adhèrent aux surfaces, s'enlève facilement sans laisser de résidu.
- ▶ Solution idéale pour les utilisateurs dont les mouvements sont instables afin d'éviter les chutes.
- ▶ Peut-être placé à côté des meubles ou sous les appareils d'entraînement à pédale pour les maintenir en place.

Dimensions : L. 60 x l. 45 cm

Poids : 675 g



aidapt

18 03 219 000



## PLATEAU D'ÉQUILIBRE BALANCE BOARD

- ▶ En plastique ultra-résistant avec surface antidérapante.
- ▶ Dimensions : Ø 40 x H. 8 cm



21 18 127 000

## PLATEAU D'ÉQUILIBRE FREEMAN

- ▶ Plateau en bois massif recouvert d'un antidérapant caoutchouté.
- ▶ Dimensions : Ø 40 x H. 6 cm



21 18 147 000

## STEP 3 NIVEAUX

- ▶ Les différents niveaux permettent de s'entraîner de façon progressive.
- ▶ Le fait de pouvoir régler la hauteur du step sur 3 niveaux permet d'ajuster le niveau en fonction de ses capacités et de ses objectifs.
- ▶ Plateau antidérapant.
- ▶ Coloris : noir et gris.
- ▶ Dimensions : L. 78 x l. 29 x H. 10/15/20 cm



21 18 156 000

## GONIOMÈTRE PLASTIQUE

- ▶ En matière plastique acrylique transparent.
- ▶ Le goniomètre en plastique permet de mesurer les angles des articulations du corps humain.
- ▶ Vous permettra de mesurer la flexion jusqu'à 110° et l'extension jusqu'à 40°.
- ▶ Dimensions : L. 202 x l. 45 x Ep. 1,5 mm

COMED

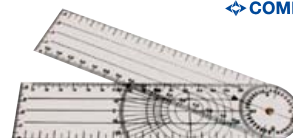

21 04 002 000

## TAPIS DE YOGA BLEU

- ▶ Tapis de sol parfait pour les amateurs de yoga.
- ▶ Tapis anti-dérapant de haute qualité.
- ▶ Hygiénique et simple d'entretien.
- ▶ Maniable, fin, léger et facile à enrouler.
- ▶ Dimensions : L. 60 x l. 180 x H. 0,40 cm

SISSEL  
The natural way

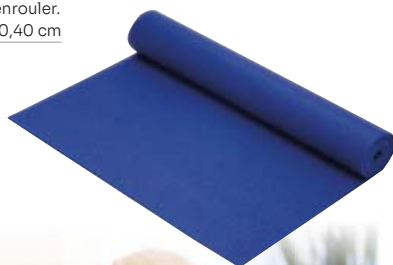

20 08 041 000

## TAPIS D'ACUPRESSION ACU MAT (1)

- ▶ Ce tapis est recouvert de nombreux picots en plastique permettant de créer 6930 points d'acupression en contact avec les différentes parties du corps.
- ▶ Ces picots sont fabriqués à base de matières non-allergènes.
- ▶ Résistants, ils sont solidement et durablement fixés sur le tapis à l'aide d'un produit adhésif non toxique.

### Indications :

- Douleurs dorsales, maux de tête.
- Problèmes circulatoires.
- Troubles du sommeil.
- Stress et tensions nerveuses.
- Etats de fatigue.
- Baisse de tonus et énergie.
- Recommandations :
- Utilisation quotidienne pour chaque niveau d'utilisation.
- Débutant : 5 - 10 min/jour.
- Intermédiaire : 10 - 20 min/jour.
- Avancé : 20 - 40 min/jour.

### Conseils d'utilisation :

- Allongé sur le tapis, vous portez de préférence une fine épaisseur de vêtement.
- Peu à peu, votre corps commence à ressentir un certain inconfort. Puis, vous ressentez une stimulation circulatoire et commencez à profiter de ses effets bénéfiques.
- Le procédé peut également être répété en se couchant sur le bas du dos, les mollets ou les pieds.
- Lavage à la main uniquement à l'eau tiède savonneuse. Rincez abondamment et étendez pour sécher.
- Ne jamais utiliser le lave-linge ou le sèche-linge pour ne pas endommager les picots.

- ▶ Dimensions : L. 67 x l. 42 x H. 2,5 cm

ARPEGE



20 08 018 000

**NOUVEAU**

## ANNEAU D'EXERCICE

- ▶ Doté d'une surface grip, cet anneau offre une prise en main sûre et confortable, évitant tout risque de glissement.
- ▶ Idéal pour la rééducation après un AVC, il aide également à soulager l'arthrite, les tensions ou spasmes de la main.
- ▶ Il contribue aussi à réduire les douleurs liées à l'utilisation prolongée des smartphones et claviers.
- ▶ Compact et léger, il se glisse facilement dans un sac ou une boîte à gants pour être utilisé à tout moment.

▶ Poids : 88 g



Mil'io  
Santé

PLASTOREX

L. 10 x l. 10 x H. 1,8 cm

1	Bleu	Résistance : 22,5 kg	18 03 199 060
2	Rose	Résistance : 4,5 kg	18 03 199 100
3	Rouge	Résistance : 13,5 kg	18 03 199 180

## BALLE DE RÉÉDUCATION

- ▶ Idéal pour la rééducation des mains.
- ▶ 2 niveaux de résistance suivant les couleurs.

WIN CARE

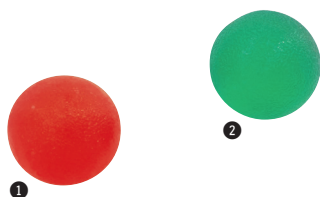

1	Faible	18 03 009 180
2	Moyenne	18 03 009 070

## BALLE DE MUSCULATION EN MOUSSE

- ▶ À utiliser pour se muscler la main, le poignet et l'avant-bras et améliorer sa capacité de préhension et sa souplesse.
- ▶ Pour aider à se relaxer et à évacuer le stress simplement en la pressant et en respirant profondément.
- ▶ Taille adaptée aussi aux petites mains.

Dimensions : Ø 5 cm

aidapt



18 03 038 180

## POIGNÉE DE FORCE GRIPMASTER

- ▶ Elle permet un entraînement à la force et à la coordination.
- ▶ Chaque doigt peut travailler indépendamment.
- ▶ La forme ergonomique de la poignée s'adapte parfaitement à la main.
- ▶ 5 tensions différentes sont proposées en fonction du niveau de force et des progrès réalisés.



1	X-Souple	21 18 121 080
2	Souple	21 18 121 090
3	Moyen	21 18 121 060
4	Fort	21 18 121 180
5	X-Fort	21 18 121 030

## ŒUF À MALAXER

**Tonifier, muscler, assouplir la main et l'avant-bras.**

- ▶ Tonifier, muscler, assouplir la main et l'avant-bras.
- ▶ Ces Eggsercizers proposent 4 résistances différentes suivant les couleurs choisies.
- ▶ On peut ainsi adapter l'exercice à la force et à la résistance de l'utilisateur.

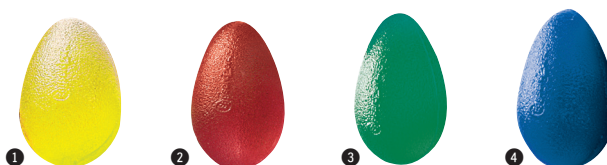

1	X Souple	21 18 002 080
2	Souple	21 18 002 180
3	Moyen	21 18 002 340
4	Fort	21 18 002 190

## HANDMASTER PLUS

- ▶ Pour renforcer à la fois les fléchisseurs de la main en serrant la balle et les extenseurs en ouvrant la main.
- ▶ Stimule chacune des 3 voies nerveuses des muscles de la main.
- ▶ Les 3 niveaux de résistance permettent de suivre les progrès et de s'adapter à tous les cas.

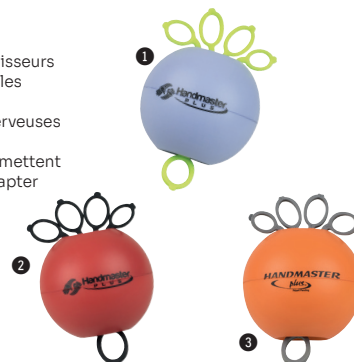

1	Souple	21 18 128 060
2	Moyen	21 18 129 180
3	Fort	21 18 130 090



## SITFIT®

- ▶ Travail de proprioception.
- ▶ Rééducation de la cheville.
- ▶ Musculation des jambes et des pieds.

Dimensions : Ø 33 cm

▲ Charge maxi : 150 kg

YouTube



1 ● Noir	21 18 101 070
2 ● Bleu	21 18 101 300

## FITBAND

Exercices de musculation ou de mobilisation.

- ▶ Bande de latex.
- ▶ 4 forces de traction différentes, à vous de choisir celle qui convient le mieux aux besoins de vos patients.

Dimensions : L. 5 m x l. 14,5 cm (non étirée)

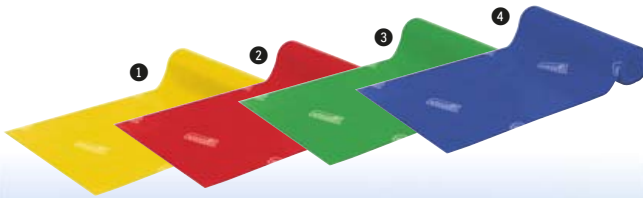

1 ● Jaune	Souple 1,95 kg	21 18 210 080
2 ● Rouge	Medium 2,8 kg	21 18 211 180
3 ● Vert	Fort 3,3 kg	21 18 212 070
4 ● Bleu	Extra fort 4,4 kg	21 18 041 740

## BANDE ÉLASTIQUE DE MUSCULATION CLX THERABAND®

- ▶ Présentent des boucles tout le long du produit qui permettent de l'accrocher facilement aux poignées de portes, aux escaliers, au bureau ou n'importe quel autre type de mobilier fixe.
- ▶ Facile d'utilisation et confortable, efficacité optimisée.
- ▶ Permet des exercices faciles de rééducation ou de renforcement musculaire, les boucles consécutives permettent de passer la bande aux mains sans serrer le poing.
- ▶ Idéal pour les personnes avec une faible préhension.
- ▶ Code couleur suivant la résistance des bandes élastiques.
- ▶ Garantie sans latex.

Dimensions : 2,5 m (prédécoupée)



● Jaune	Faible 1,3 kg	21 18 224 080
● Rouge	Moyen 1,7 kg	21 18 227 180
● Vert	Fort 2,1 kg	21 18 225 070
● Bleu	Extra fort 2,6 kg	21 18 222 060
● Noir	Élevé 3,3 kg	21 18 221 030
● Gris	Extrêmement élevé 4,6 kg	21 18 223 230
● Or	Maximal 6,5 kg	21 18 226 130

THERABAND

## BALLON DE RÉÉDUCATION ABS THERABAND™

- ▶ Les ballons d'exercice THERABAND™ avec système ABS (anti-éclatement) procurent une marge de sécurité supplémentaire, même lors d'un usage dynamique.
- ▶ Conçus pour résister à de très fortes pressions, ils sont munis d'un système de sécurité assurant un dégonflage très lent en cas de perforation.
- ▶ Livré avec deux bouchons.
- ▶ Disponibles en différentes tailles pour s'adapter aux différentes tailles des utilisateurs.

▲ Charge maxi : 300 kg



THERABAND

1 ● Jaune	Ø 45 cm (si vous mesurez entre 1,40 et 1,54 m)	21 18 109 080
2 ● Rouge	Ø 55 cm (si vous mesurez entre 1,55 et 1,69 m)	21 18 110 180
3 ● Vert	Ø 65 cm (si vous mesurez entre 1,70 et 1,87 m)	21 18 111 070
4 ● Bleu	Ø 75 cm (si vous mesurez entre 1,88 et 2,03 m)	21 18 112 060
5 ● Argent	Ø 85 cm (si vous mesurez plus de 2,03 m)	21 18 113 230

### BRACELET D'IDENTIFICATION VINYLE

- ▶ Permet d'identifier et fournir des informations sur le patient.
- ▶ Convient aux enfants et aux adultes.
- ▶ Résistant à l'humidité, aux savons, aux désinfectants.
- ▶ Fixation rapide et inviolable.
- ▶ S'enlève par simple cisaillement à l'aide d'une paire de ciseaux.

DM Classe I



**NOUVEAU**

1 boîte de 100

- 1 Avec carte insérable 15 03 381 011
- 2 Avec champ d'écriture directe 15 03 382 011



### CLAMP DE BAHR STÉRILE

- ▶ Accroche sécurisée pour le médecin.
- ▶ Emballage individuel.
- ▶ Forme anatomique.



1 boîte de 50 15 11 004 001

### MOUCHE-BÉBÉ ÉLECTRIQUE ASPIBABY II®

Efficace, simple et hygiénique.

- ▶ Aspiration discontinue des mucosités chez l'enfant de 0 à 12 ans.
- ▶ Pression d'aspiration maximale: 430 mmHg.
- ▶ Fourni avec 2 embouts de formes différentes en silicone souple + joint torique d'étanchéité.
- ▶ Embouts et tête d'aspiration nettoyables à l'eau courante et stérilisables.
- ▶ Alimentation: 2 piles AA LR6 (fournies)
- ▶ Garantie: 2 ans



19 45 010 000

### HUMIDIFICATEUR BABY LIGHT III

Design innovant et très compact.

- ▶ Buse de diffusion du brouillard froid orientable sur 360°.
- ▶ Réservoir transparent pour une meilleure visibilité du niveau d'eau.
- ▶ Veilleuse avec lumière bleue (déconnectable) pour une ambiance douce.
- ▶ Autonomie de 14 heures en utilisation continue avec arrêt automatique quand le réservoir est vide.
- ▶ Surface couverte: 15 m².
- ▶ Puissance: 12 W.
- ▶ Volume du réservoir: 0,9 L.
- ▶ Débit de vapeur: 80 ml/h.
- ▶ Alimentation: secteur 220 V
- ▶ Dimensions: L. 16 x 1,9 x H. 19 cm
- ▶ Poids: 600 g
- ▶ Contenance: 0,8 L
- ▶ Garantie: 2 ans



19 14 035 000

### COUSSIN ALLAITEMENT IMPERMÉABLE OSCAR

Le coussin adapté aux mamans et aux professionnels.

- ▶ Coussin ergonomique de positionnement et d'allaitement de la femme enceinte.
- ▶ Permet de soulager le poids du ventre en position allongée ainsi qu'un calage doux pour le repos en journée et le sommeil la nuit.
- ▶ Possibilité d'adaptation en coussin d'allaitement à mettre autour de la taille ou pour donner le biberon sans effort.
- ▶ Conçu pour une hygiène parfaite: se décontamine de surface avec un désinfectant non chloré.
- ▶ Pour les professionnels, le coussin permet le calage du patient en position allongée et semi-allongée.
- ▶ Composition: Enveloppe CLINICARE polyester ensuite polyuréthane - imperméable - souple.
- ▶ Remplissage en microbilles de polystyrène.
- ▶ En option: Housse zippée en poly coton motif étoile.
- ▶ Dimensions: L. 170 x l. 30 cm



18 16 013 000

Housse

- 1 Motif étoile 18 16 090 000



### POLOCHON SISSEL® COMFORT

Polochon Sissel® Comfort grande taille: ingénieux et multifonctionnel.

- ▶ Forme en «U».
- ▶ Idéal pour le confort et le repos des futures mamans.
- ▶ Permet de s'allonger bien calé et correctement soutenu sur le dos et sur le côté.
- ▶ Permet aux femmes enceintes de caler leur ventre rond lorsque celui-ci devient trop pesant.
- ▶ Après la naissance, s'utilise comme coussin d'allaitement ou pour caler bébé dans son parc quand il commence à se tenir assis.
- ▶ Composé de microbilles de polystyrène.
- ▶ Housse 100% coton à fermeture éclair.
- ▶ Dimensions: L. 175 x l. 35 cm



18 16 014 000

Taies

- 1 Beige / Chocolat 19 16 018 000
- 2 Bleu 18 16 015 000
- 3 Bleu étoilé 19 16 016 000



Photos non contractuelles



## PANTS BAMBO® NATURE

### Culottes d'apprentissage pour enfant

- ▶ Culottes anatomiques ajustées à la morphologie de chaque enfant et à ses mouvements : réduit le risque de fuites et évite à la culotte de bailler.
- ▶ Côtés souples, faciles à enlever et à remettre, sans bruit comme un sous-vêtement.
- ▶ Langette autocollante à l'arrière pour maintenir la couche fermée après son utilisation.
- ▶ Indicateur d'humidité.
- ▶ Sans parfum ni lotion, sans substances potentiellement toxiques.
- ▶ Testé dermatologiquement.



Taille : 4 (7 - 12 kg)	5 sachets de 20	17 18 046 002
Taille : 5 (11 - 17 kg)	5 sachets de 19	17 18 047 002
Taille : 6 (15 + kg)	5 sachets de 18	17 18 048 002

## COUCHE BÉBÉ BAMBO® NATURE

Couches pour bébés issues d'une fabrication écoresponsable privilégiant des matières premières durables et conçues avec moins d'impact sur l'environnement qu'une couche classique.

- ▶ Couches anatomiques ultra-minces et absorbantes.
- ▶ Risque d'érythème fessier minimisé grâce aux canaux absorbants présents dans le cœur de la couche qui permettent de drainer les liquides plus rapidement.
- ▶ Voile externe de contact très douce.
- ▶ Indicateur de saturation.
- ▶ Sans parfum ni lotion, sans substances potentiellement toxiques.
- ▶ Testée dermatologiquement.



Taille : 1 (2 à 4 kg)	6 sachets de 22	17 18 040 002
Taille : 2 (3 - 6 kg)	6 sachets de 30	17 18 041 002
Taille : 3 (4 - 8 kg)	6 sachets de 28	17 18 042 002
Taille : 4 (7 - 14 kg)	6 sachets de 24	17 18 043 002
Taille : 5 (12 - 18 kg)	6 sachets de 22	17 18 044 002
Taille : 6 (16+ kg)	6 sachets de 20	17 18 045 002

## TENA SLIP JUNIOR

Protection d'incontinence spécifique pour les enfants peu mobiles, souffrants d'énurésie.

- ▶ Technologie d'absorption instantanée.
- ▶ Adhésifs ajustables à la taille.
- ▶ Indicateur de miction.
- ▶ Absorption importante afin de réduire les irritations cutanées.
- ▶ Convient en cas d'incontinence urinaire ou fécale moenne.

© DM Classe I



Taille : XXS	4 sachets de 32	17 06 074 002
--------------	-----------------	---------------

## ID COMFY JUNIOR SLIP

Une protection facile à appliquer et à retirer, adaptée aux enfants présentant des problèmes d'incontinence diurne ou nocturne.

- ▶ Change complet pour enfants âgés de 4 ans et plus.
- ▶ Solution idéale pour l'énurésie nocturne et diurne.
- ▶ Grande capacité d'absorption, discrétion et confort maximum.

© DM Classe I



Taille : XS	12 sachets de 14	17 18 030 002
-------------	------------------	---------------

## ID COMFY JUNIOR PANTS

Une protection différente des culottes bébés ou des couches adultes, adaptée aux enfants et adolescents qui ont besoin d'une grande absorption.

- ▶ Conçu comme un vrai sous-vêtement avec un pouvoir super absorbant.
- ▶ Convient à des problèmes d'incontinence diurne ou nocturne.
- ▶ Adapté aux enfants de 4 ans et plus.
- ▶ Grande capacité d'absorption, discrétion et confort maximum.

© DM Classe I



Taille : 4 à 7 ans (17 à 27 kg)	8 sachets de 14	17 18 033 002
Taille : 8 à 15 ans (24 à 47 kg)	8 sachets de 14	17 18 034 002

## BABY CHARM SUPER DRY PANTS

- ▶ Côtés doux et élastiques.
- ▶ Tampon super absorbant.
- ▶ Ouverture facile sur les côtés.
- ▶ Ajustement optimal.
- ▶ Barrières élastiques anti-fuites.



MAXI (9 à 15 kg)	4 sachets de 22	17 18 010 002
JUNIOR (12 à 17 kg)	4 sachets de 20	17 18 011 002
XL (15 kg et +)	4 sachets de 18	17 18 012 002

## BABY CHARM SUPER DRY FLEX

- ▶ Côtés doux et élastiques.
- ▶ Tampon ultra mince et super absorbant.
- ▶ Barrières élastiques anti-fuites.
- ▶ Adhésifs velcro doux repositionnables.
- ▶ Découpe anatomique.
- ▶ Toucher sensation textile.



New Born (2 à 5 kg)	3 sachets de 50	17 18 013 002
Mini (3 à 6 kg)	4 sachets de 46	17 18 001 002
Midi (4 à 9 kg)	5 sachets de 41	17 18 007 002
Maxi (7 à 14 kg)	5 sachets de 37	17 18 008 002
Junior (11 à 16 kg)	5 sachets de 34	17 18 009 002
XL (13 à 18 kg)	5 sachets de 26	17 18 005 002

Les protections iD et iD Expert sont des dispositifs médicaux de Classe I fabriqués par Ontex Bvba.



## EAU MICELLAIRE NETTOYANTE BÉBÉ PHYSIADERM

Pour le nettoyage sans rinçage du visage et corps du bébé

- ▶ L'eau nettoyante Physiaderm nettoie la peau sensible de bébé.
- ▶ Formule hypoallergénique enrichie en glycérine végétale hydratante idéale pour la toilette des zones sensibles comme le visage et le siège.
- ▶ Tolérance testée sous contrôle dermatologique et pédiatrique.
- ▶ Formulé sans parfum, sans alcool et sans savon.

Aqua, glycerin, PEG-40, hydrogenated castor oil, PEG-6, caprylic/capric glycerides, sodium benzoate, poloxamer 188, citric acid, allantoin, bisabolol, sodium hydroxide, BHT.



1 flacon de 750 ml

19 03 702 000

## GEL LAVANT SURGRAS BÉBÉ PHYSIADERM

Gel lavant surgras pour la toilette du corps et des cheveux de bébé.

- ▶ Le gel nettoyant surgras Physiaderm nettoie la peau sensible et les cheveux fins de bébé.
- ▶ Enrichi en agents surgras, il laisse la peau souple, douce et délicatement parfumée.
- ▶ Tolérance testée sous contrôle dermatologique, pédiatrique et ophtalmologique.
- ▶ Ne pique pas les yeux.
- ▶ Formule douce enrichie en agents émoulinants.

Aqua, sodium laureth sulfate, glycerin lauryl glucoside, PEG 200 hydrogenated glyceryl palmate, sodium lauryl glutamate, PEG-7 glyceryl cocoate, sodium chloride, glycol distearate, citric acid, sodium benzoate, PEG-40 hydrogenated castor oil, laureth-4, parfum, propylene glycol, polyquaternium-10, cocamidopropyl betaine, panthenol, shea butter PEG-8 esters, formic acid, sodium hydroxide.



1 flacon de 500 ml

19 03 700 000

## LAIT DE TOILETTE HYDRATANT BÉBÉ PHYSIADERM

Pour la toilette sans rinçage du visage et du corps de bébé.

- ▶ Le lait de toilette Physiaderm nettoie et hydrate en douceur toutes les peaux même sensibles.
- ▶ Ne nécessite pas de rinçage.
- ▶ Laisse la peau douce, souple et délicatement parfumée.
- ▶ Convient également pour le nettoyage du visage.
- ▶ Formule testée sous contrôle dermatologique et pédiatrique.
- ▶ Formulé sans parabène et colorant.

Aqua, cetearyl, alcohol paraffinum liquidum propylene glycol, PEG-200 hydrogenated glyceryl palmate, ceteareth-33, sorbitan caprylate, carbomer, parfum, sodium benzoate, propanediol, prunus amygdalus dulcis oil, tetrasodium, edta, benzoic acid, triethanolamine, allantoin, citric acid.



1 flacon de 500 ml

19 03 701 000

## COMPRIMÉS DE STÉRILISATION MILTON

Idéal pour la stérilisation à froid.

- ▶ Peut être utilisé pour désinfecter les accessoires d'allaitement et tous les accessoires de bébé, y compris les biberons, les sucettes, le mouche bébé, les petits jouets en plastique, les couverts en plastique.
- ▶ Actif sur les germes responsables du Coronavirus, muguet, grippe, gastroentérite...
- ▶ Idéal pour désinfecter les éléments du tire lait, les embouts de sein et les coquilles recueil lait.
- ▶ Idéal également pour les sols et surfaces en collectivités.
- ▶ Tous les objets sont stérilisés en 15 mn et ne nécessitent pas de rinçage sauf en cas de contact alimentaire\*\*.
- ▶ La solution reste active pendant 24 H maximum.
- ▶ 1 comprimé = 5 L de solution pour la désinfection à froid des accessoires de bébé.

Propriétés microbiologiques :

Bactéricide : EN 1040 en 5 min, en 15 min EN 1276 (dont SAMR), en 15 min EN 14561. Tue Listeria, Salmonella, Campylobacter. Fongicide : en 15 min EN 1275, EN 1650, EN 14562 sur C.albicans (agent responsable du muguet). Virucide : en 15 min EN 14476 : 2013 sur Adénovirus type 5. EN 14476+A1 :2007 en 1 min sur Coronavirus et en 5 min sur Rotavirus. Virucide complète pour les sols et surfaces : 2 comprimés par litre d'eau, EN14476:2013+A2:2019, port des gants et rinçage obligatoires. Les rapports de tests sont à disposition des utilisateurs professionnels sur demande.



Désinfecte 99,9% des germes

1 boîte de 28

12 04 270 001

## LINGETTES WATERWIPES

- ▶ Nettoient délicatement le siège de bébé et préviennent l'apparition des rougeurs, de l'eczéma ou du psoriasis.
- ▶ Lingettes totalement naturelles, sans additifs chimiques.
- ▶ 99,9 % d'eau et 0,1 % d'extrait de pamplemousse.
- ▶ Convient également à l'adulte.



1 boîte de 60 lingettes

19 05 012 000

## COUPELLES D'ALLAITEMENT CICATRISANTES EN ARGENT

Soignez les crevasses et protégez vos mamelons.

- ▶ Petits cônes en argent pur 999 millièmes.
- ▶ Se porte entre chaque tétée, entre le soutien-gorge et le mamelon.
- ▶ L'argent est un métal naturellement antimicrobien, antifongique et antibactérien et possède des propriétés accélérant la cicatrisation des crevasses.
- ▶ Contre-indication : allergie à l'argent.
- ▶ Dimensions : Ø 4,2 x H. 0,8 cm
- ▶ Poids : 3 g/coupelette
- ▶ DM Classe I

Argent & You



1 boîte de 2

15 29 050 001

## LINIMENT OLÉO-CALCAIRE BIO NEUTRADERM

- ▶ Soin nettoyant et protecteur pour le change.
- ▶ Formule hypoallergénique qui respecte la peau fragile des nourrissons.
- ▶ Forme un film protecteur sur la peau, prévient et calme les rougeurs.
- ▶ Ingrédients issu de l'agriculture biologique et d'origine naturelle.



1 1 flacon de 480 ml

19 03 710 000

2 1 flacon pompe de 480 ml

19 03 521 000

3 1 flacon pompe de 1 L

19 03 711 000



**Rivadouce**  
LABORATOIRE DERMATOLOGIQUE

FABRICATION  
FRANÇAISE

## GEL LAVANT DOUX BÉBÉ RIVADOUCE

Formulé pour la peau fragile des tout-petits, ce gel nettoie en douceur et préserve la peau et le cuir chevelu de Bébé.

- ▶ Sans savon et avec 98% d'ingrédients d'origine naturelle, il hydrate, compense les effets desséchants de l'eau calcaire et dépose sur la peau de bébé des notes tendres et délicates.
- ▶ A l'extrait de fleur de Lotus Bio et à la glycérine d'origine végétale.

### Indications :

- ▶ Corps & cheveu ;
- ▶ Peau normale ;
- ▶ Produit rincé ;
- ▶ Nourrissons ;
- ▶ Ne pique pas les yeux.
- ▶ Testé sous contrôle dermatologique.

D'ORIGINE  
98%  
NATURELLE

COSMETIQUE  
BIO  
CARTES COSMOS



1 1 flacon pompe de 500 ml  
2 1 flacon de 1L

19 05 307 000  
19 05 308 000

## EAU NETTOYANTE BÉBÉ RIVADOUCE

Idéale pour la toilette du corps et des zones délicates comme le visage et le siège, cette eau contient 99% d'ingrédients d'origine naturelle.

- ▶ Élimine efficacement et en douceur les saletés et capture les impuretés en un seul geste.
- ▶ Délicatement parfumée, elle dépose sur la peau de bébé des notes tendres de fleur d'orange et de vanille.
- ▶ A l'extrait de fleur de Lotus Bio, et à la glycérine d'origine végétale.

### Indications :

- ▶ Visage & corps (mains, siège) ;
- ▶ Peau normale ;
- ▶ Nourrissons.
- ▶ Testé sous contrôle dermatologique.

D'ORIGINE  
99%  
NATURELLE

COSMETIQUE  
BIO  
CARTES COSMOS

SANS  
RINCAGE



1 1 flacon pompe de 500 ml  
2 1 flacon pompe de 1L

19 03 623 000  
19 03 624 000

## LAIT DE TOILETTE BÉBÉ RIVADOUCE

Une formule toute douce pour nettoyer efficacement le visage, le corps et le siège des tout-petits.

- ▶ Avec 99% d'ingrédients d'origine naturelle, ce lait élimine les impuretés, nourrit et préserve la peau fragile et délicate de Bébé du dessèchement cutané.
- ▶ Délicatement parfumé, il dépose sur la peau de bébé des notes tendres de fleur d'orange et de vanille.
- ▶ A l'extrait de fleur de Lotus Bio et à la glycérine d'origine végétale.

### Indications :

- ▶ Visage, corps & siège ;
- ▶ Peau normale ;
- ▶ Nourrissons.
- ▶ Testé sous contrôle dermatologique et gynécologique.



D'ORIGINE  
99%  
NATURELLE

COSMETIQUE  
BIO  
CARTES COSMOS

1 flacon pompe de 500 ml

19 03 625 000

## CRÈME HYDRATANTE BÉBÉ RIVADOUCE

Crème hydratante à la texture douce et câline, spécialement formulée pour la peau fragile des tout-petits.

- ▶ Composée à 99% d'ingrédients d'origine naturelle, elle hydrate, adoucit et protège la peau des agressions extérieures.
- ▶ A l'extrait de fleur de Lotus Bio et à la glycérine d'origine végétale, hydratant incontournable.

### Indications :

- ▶ Visage & corps ;
- ▶ Peau normale ;
- ▶ Nourrissons.
- ▶ Testé sous contrôle dermatologique.



D'ORIGINE  
99%  
NATURELLE

COSMETIQUE  
BIO  
CARTES COSMOS

1 tube de 50 ml

19 03 626 000

## CRÈME CHANGE BÉBÉ RIVADOUCE

Crème pour le change bio avec 100% d'ingrédients d'origine naturelle, spécialement formulée pour aider à réparer et protéger les fesses de Bébé de l'humidité et du frottement des couches

- ▶ Riche en zinc et cire d'abeille, véritable bouclier protecteur pour la peau, elle atténue les rougeurs et apaise les sensations d'inconfort dès la première application.
- ▶ A l'extrait de fleur de Lotus et riche en oxyde de zinc (12%) ainsi qu'en cire d'abeille pour former un bouclier protecteur pour la peau.

### Indications :

- ▶ Corps, siège ;
- ▶ Peaux normales ou irritées ;
- ▶ Nourrissons.
- ▶ Testé sous contrôle dermatologique et gynécologique.



D'ORIGINE  
100%  
NATURELLE

COSMETIQUE  
BIO  
CARTES COSMOS

1 tube de 50 g

19 03 627 000



## DIVAN D'EXAMEN ÉCOMAX

- ▶ Divan d'examen à hauteur fixe.
- ▶ Livré démonté, montage simple et très rapide.
- ▶ Épaisseur de mousse : 6 cm.
- ▶ Équipé d'un porte rouleau.
- ▶ Sellerie anti-feu de classe M2.
- ▶ Très grande stabilité du divan grâce à un piétement résistant (peint époxy couleur argent).
- ▶ 2 coloris de sellerie au choix : noir Galapagos, bleu Tahiti.

⚠ Charge maxi : 180 kg

🛡 Garantie : 5 ans sur le châssis

🛡 Garantie : 1 an sur la sellerie

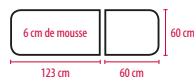

1 ● Noir Galapagos 04 14 227 030

● Bleu Tahiti 04 14 227 000

## MARCHEPIED ÉCOMAX

- ▶ Marchepied 1 marche, tube carré mécano-soudé peint époxy argent chromé.
- ▶ Marche antidérapante en revêtement ABS M1.
- ▶ Hauteur : ± 25,5 cm.
- ▶ Plateau marchepied : L. 39,5 x l. 20 cm.
- ▶ Dimensions : L. 39 x l. 20 x H. 24,5 cm

⚠ Charge maxi : 130 kg

🛡 Garantie : 2 ans

2 ● Noir 04 01 056 030

## TABOURET LAQUÉ SUR ROULETTES

- ▶ Tabouret réglable en hauteur de 54 à 73 cm par un système de vérin à gaz.
- ▶ Pied en ABS noir équipé de 5 roulettes pivotantes Ø 5 cm.
- ▶ Assise épaisseur de mousse 5 cm, Ø 35 cm.
- ▶ 2 coloris de sellerie au choix : Bleu Tahiti, Noir Galapagos.

🛡 Garantie : 2 ans sur la structure

🛡 Garantie : 1 an sur la sellerie

3 ● Noir Galapagos 04 05 221 030

● Bleu Tahiti 04 05 221 000

## PIED À PERFUSION

- ▶ Pied 5 branches ABS noir sur 5 roulettes pivotantes Ø 5 cm.
- ▶ Fût chromé.
- ▶ Tige chromée avec 2 crochets sécurité polyamide.
- ▶ Empattement 55 cm.
- ▶ Réglage de la hauteur de 110 à 200 cm.

🛡 Garantie : 1 an

7 ○ Chromé 04 07 062 000

## GUÉRIDON DE SOINS

- ▶ Piétement carré laqué argent.
- ▶ 2 plateaux bois stratifié blanc 60 x 40 cm.
- ▶ 4 roulettes pivotantes Ø 5 cm.
- ▶ Dimensions : L. 60 x P. 40 x H. 80 cm

⚠ Charge maxi : 20 kg / plateau

🛡 Garantie : 2 ans

5 04 03 213 010



## DIVAN D'EXAMEN ÉLECTRIQUE 999

- ▶ Divan d'examen à hauteur variable électrique, 2 parties
- ▶ Commande : Cadre périphérique tout autour du pied
- ▶ Réglage de la tète en toutes positions par vérin à gaz
- ▶ Sellerie tendue plate de bonne densité 40kg/cm<sup>2</sup>, non-feu classée M2, épaisseur 7cm
- ▶ Châssis composé d'un vérin électrique 600N
- ▶ Equipé d'un porte-rouleau côté pied
- ▶ Piètement acier peint époxy, coloris argent
- ▶ Sur 4 roulettes escamotables diam. 35mm

Dimensions : L. 168 x l. 60 x H. 48/95 cm

**Charge maxi : 150 kg**

**Garantie : 2 ans sur le châssis et la motorisation**

**Garantie : 1 an sur la sellerie**

**NOUVEAU**



CARINA

04 14 232 005

## DIVAN D'EXAMEN DELTA 55

- ▶ Divan d'examen électrique proclive et décline doté d'une barre de contrôle périphérique.
- ▶ Cette table est composée d'un dossier réglable par vérin à gaz, d'un porte rouleau et de 2 roues qui faciliteront son utilisation au quotidien.
- ▶ Hauteur ajustable de 43 à 85 cm.
- ▶ Trou visage avec coussin facial.

Dimensions : L. 197 x l. 68 x H. 43/85 cm

Poids : 57 kg

**Charge maxi : 200 kg**

**Garantie : 3 ans sur le moteur**

**Garantie : 1 an sur la sellerie**



ÉPIONE

1 ● Noir 04 15 009 030  
2 ● Bleu 04 15 009 060

## DIVAN D'EXAMEN

- ▶ Piètement en tube carré inox démontable.
- ▶ Divan d'examen ultra économique, meilleur rapport qualité prix du marché.
- ▶ Tête du divan réglable par crémaillère, pour un meilleur confort du patient.
- ▶ Livré avec son porte rouleau.
- ▶ Divan d'examen disposant d'une sellerie ignifugée de type classe M1.
- ▶ Très résistant.

Poids : 34 kg

**Charge maxi : 150 kg**

**Garantie : 5 ans**



CARINA

FABRICATION FRANÇAISE

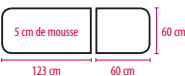

04 14 104 000

## MARCHEPIED 2 MARCHES

- ▶ Marchepied 2 marches, tube argent chromé.
- ▶ Marches antidérapantes en ABS noir.
- ▶ Hauteur 1ère marche : 20 cm.
- ▶ Hauteur 2ème marche : 44,5 cm.

Dimensions : L. 39 x P. 50 x H. 40 cm

Poids : 4,4 kg

**Charge maxi : 130 kg**

**Garantie : 1 an**

CARINA

FABRICATION FRANÇAISE



04 01 013 030

## MARCHEPIED 2 MARCHES

- ▶ Structure tubulaire en métal soudé, peinture époxy blanc.
- ▶ Embouts de pieds enveloppants de type "pied de canne".
- ▶ Marches en polyéthylène ultra résistantes grises.

Dimensions : L. 39 x P. 49 x H. 35 cm

Poids : 3,5 kg

**Charge maxi : 150 kg**

**Garantie : 2 ans**

PROCOMEDIC

Astier de confection technique



04 01 018 000



## DIVAN D'EXAMEN

- ▶ Structure en tube carré en acier inoxydable.
- ▶ Tête réglable avec crémaillère automatique haute résistance.
- ▶ Tête et siège rembourrés de mousse très haute densité (30 kg/m<sup>3</sup>), recouverts de tissu plastifié lavable.
- ▶ Porte rouleau amovible (pour rouleaux de 50 cm de large) positionnable à la tête ou aux pieds.
- ▶ En version époxy : acier recouvert d'une résine pour retarder sa corrosion.
- ▶ En version inox : acier modifié pour devenir complètement inoxydable, ne rouille pas.

Dimensions : L. 190 x l. 63 x H. 70 cm

Poids : 24,5 kg

**Charge maxi : 150 kg**

DM Classe I

Garantie : 3 ans



① Inox 04 14 025 030

② Époxy 04 14 026 030

## TABOURET RÉGLABLE À ROULETTES

- ▶ Assise ø 43 cm, rembourrée en mousse très haute densité (30 kg / m<sup>3</sup>), ignifugée.
- ▶ Axe, tube ø 5,5 cm en inox.
- ▶ Piètement en plastique noir à 5 branches ø 58 cm, très stable avec roulettes doubles.
- ▶ Hauteur ajustable par simple pression et par piston à gaz de 53 à 70 cm.

Poids : 5,2 kg

**Charge maxi : 150 kg**

DM Classe I

Garantie : 2 ans



## MARCHEPIED MÉDICAL EN INOX

- ▶ Structure en tube d'acier inoxydable, ne rouille pas.
- ▶ Marche(s) recouverte(s) de matière plastique antidérapante pour éviter tout risque de chute.

**Charge maxi : 150 kg**

DM Classe I

Garantie : 1 an



① 1 marche	L. 40 x l. 24,5 x H. 22 cm	04 01 075 000
② 2 marches	L. 40 x l. 24,5 x H. 34 cm	04 01 076 000
③ 2 marches + rampe - Spécial phlébologie	L. 107 x l. 55 x H. 107 cm	04 01 020 000

04 05 031 030



## PIED À SÉRUM LAQUÉ BLANC

- ▶ Tube coulissant en inox,
- ▶ Hauteur réglable de 130 à 210 cm.
- ▶ 2 crochets plastique (charge maxi par crochet 2 kg).
- ▶ Pied à 5 branches avec roulette, dont 2 avec frein de serrage.

⊙ DM Classe I

**NOUVEAU**

COMED

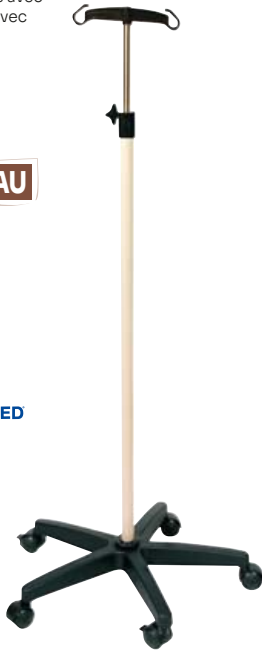

04 07 022 000

## PORTE-SÉRUM PSR 40

- ▶ Hauteur réglable de 110 à 200 cm.
- ▶ Mât : tube acier Ø 2,5 cm finition époxy.
- ▶ Rallonge inox Ø 1,6 cm.
- ▶ Embase Polyamide à 5 roulettes Ø 5 cm dont 2 à freins.
- ▶ 4 crochets plastique (charge maxi par crochet : 1 kg).
- ▶ Blocage en hauteur par molettes plastiques 4 branches.
- ▶ Livré en kit avec notice de montage.

⊙ DM Classe I

⚡ Garantie : 1 an

HMS-VILGO  
fabricants de matériel médical

FABRICATION FRANÇAISE



13 21 015 000

## PORTEMANTEAU DE PORTE

- ▶ Sans clou ni vis, cet élégant portemanteau s'accroche au dos d'une porte.
- ▶ Il comporte 6 patères avec embouts qui n'abiment pas les vêtements.

📏 Dimensions : L. 40 cm

📖 Poids : 1,5 kg



Sans clou, ni vis

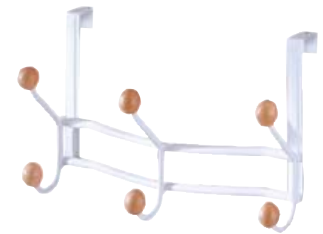

04 25 005 000

## SQUELETTE HUMAIN

Modèles anatomiques du squelette humain en taille réelle.

**Squelette complet :**

- ▶ Avec base solide et housse de protection.
- ▶ Possibilité de détacher le crâne, les bras et les jambes.
- ▶ Le crâne est composé de 22 os, le calvarium est coupé transversalement pour montrer les structures internes du crâne et la mandibule est mobile.
- ▶ Les 3 dents inférieures (incisive, canine et molaire) sont amovibles.
- ▶ Plastique PVC facilement nettoyable.

**Colonne vertébrale avec bassin (souple) :**

- ▶ Support métal fourni.
- ▶ Colonne vertébrale flexible avec têtes fémorales.

**Épaule :**

- ▶ Illustre l'abduction, l'antéversion, la rétroversion et la rotation interne/externe.
- ▶ Inclut des ligaments artificiels souples.
- ▶ Plastique PVC facilement nettoyable.

**Genou :**

- ▶ Montre la flexion, l'extension et la rotation interne/externe.
- ▶ Inclut des ligaments artificiels souples.
- ▶ Plastique PVC facilement nettoyable.

**Pied :**

- ▶ Montre la flexion, l'extension et la rotation interne/externe.
- ▶ Inclut des ligaments artificiels souples.
- ▶ Plastique PVC facilement nettoyable.

Sissel

1 Squelette complet	H. 180 cm	21 10 007 110
2 Colonne vertébrale avec bassin	H. 82 x Ø 24 cm	21 10 008 110
3 Épaule	L. 17,5 x l. 11,5 x H. 20 cm	21 10 010 110
4 Genou	L. 17 x l. 14,5 x H. 29,5 cm	21 10 011 110
5 Pied	L. 27 x l. 12 x H. 22 cm	21 10 005 110



## GUÉRIDON ACIER INOXYDABLE

- ▶ Structure tube rond en acier inoxydable pour une meilleure prise en main.
- ▶ Plateaux en Inox.
- ▶ Galeries amovibles.
- ▶ Roues caoutchouc silencieuses.
- ▶ Diamètre roue : 75 mm avec freins.
- ▶ Version avec tiroir : Tiroir sous plateau supérieur.

Dimensions : L. 60 x l. 40 x H. 80 cm

⚠ **Charge maxi : 80 kg**

⊙ DM Classe I

🛡️ **Garantie : 1 an**



Holtex

① 2 plateaux amovibles 04 03 046 000

② 3 plateaux amovibles 04 03 047 000

③ 2 plateaux avec tiroir 04 03 048 000

## GUÉRIDON INOX

- ▶ Guéridon tout inox démontable.
  - ▶ Tube rond avec 4 roues.
- Dimensions : L. 60 x P. 40 x H. 80 cm

⚠ **Charge maxi : 40 kg/plateau**

🛡️ **Garantie : 1 an**

CARINA



2 plateaux 04 03 010 020

3 plateaux 04 03 013 020

Galerie pour guéridon 1 plateau 04 03 017 000

## GUÉRIDON EN PLASTIQUE

- ▶ Poignées ergonomiques et 4 roulettes pour un déplacement facile.
- ▶ Dimensions des plateaux : 61,5 x 45 cm.
- ▶ Montant aluminium, plateau en PP.
- ▶ 4 roulettes pivotantes PVC, Ø 100 mm dont 2 à frein.

⚖️ Poids : 8,5 kg

⚠ **Charge maxi : 180 kg**

🛡️ **Garantie : 1 an**

Holtex



2 plateaux L. 80 x l. 48 x H. 95 cm 04 03 160 000

3 plateaux L. 80 x l. 48 x H. 100 cm 04 03 161 000

## GUÉRIDON COULEUR

- ▶ Sur roulettes Ø 80 mm.
- ▶ 2 plateaux en stratifié.
- ▶ 2 galeries sur la longueur.
- ▶ Piétement en tube acier peinture époxy.

Dimensions : L. 60 x l. 40 x H. 84 cm

⚠ **Charge maxi : 20 kg**



① Bleu 04 03 018 060

② Ivoire 04 03 018 280

③ Bordeaux 04 03 018 120



## PARAVENT

- ▶ Tube rond chromé.
- ▶ Avec roulettes.
- ▶ Garniture plastique ignifugée classe M1.
- 📏 Dimensions : l. 144 x H. 172 cm
- 📊 Poids : 10 kg
- 🛡️ Garantie : 1 an

CARINA



Paravent 3 panneaux 04 06 001 010

## PARAVENT EN INOX

- ▶ Panneaux avec roulettes non dissociables sans frein.
- ▶ Châssis réalisé en tube d'acier inoxydable.
- ▶ Rideaux en plastique lavables.
- ▶ Roulettes doubles de Ø 60 mm.
- 📏 Dimensions : H. 175 cm
- 🛡️ Garantie : 3 ans

Holtex



1 2 panneaux 04 06 007 000

2 3 panneaux 04 06 008 000

3 4 panneaux 04 06 009 000

Photos non contractuelles

## CHAISE ERGONOMIQUE BALLON TONIC CHAIR® ORIGINALE

Conçue et recommandée par les kinésithérapeutes.

- ▶ Chaise de bureau équipée d'un ballon de gym, permettant de rester actif et de tonifier l'ensemble du corps tout en restant assis.
- ▶ Confort inégalable et excellente stabilité, dossier pour améliorer le confort d'utilisation.
- ▶ Facile à déplacer et stable grâce à ses 5 roulettes.
- ▶ Livré avec : chaises à roulettes, ballon anti éclatement, pompe, réhausseur, manuel d'utilisation.

🛡️ **Garantie : 2 ans**



● Noir 16 01 040 030

## SIÈGE ERGONOMIQUE STABIDO®

Siège ergonomique assis-genoux à mémoire de forme.

- ▶ Le soutien de vos genoux réduit le poids sur votre bassin qui bascule en avant, votre dos se redresse de lui-même.
- ▶ Cadre bois hêtre massif, siège et appui-genoux contreplaqué.
- ▶ Tissu 100% coton non javellisé.
- ▶ Mousse épaisseur 5 cm à mémoire de forme (40 kg/m³).
- ▶ 4 roulettes amovibles.

📏 Dimensions : L.59 x l. 48 H. 64/73 cm

⚠️ **Charge maxi : 90 kg**

🛡️ **Garantie : 1 an**



● Noir 18 34 014 030

## CHAISE DE BUREAU ERGONOMIQUE PERCKO®

La chaise de bureau conçue et validée par des experts de santé.

- ▶ Dossier PERCKO ErgoAdapt™ doté de trois parties ergonomiques lombaires, dorsales et cervicales s'adaptant à toutes les morphologies, permettant un soutien du dos sans surpression.
- ▶ Il offre cinq forces de résistance et un angle d'inclinaison de 21° pour soutenir le dos de manière adaptée.
- ▶ Soutien souple du dossier, évacuation de l'humidité et respiration parfaite grâce à la fabrication en maille résistante.
- ▶ Siège en mouvement pour la stimulation du bassin, favorise de meilleures habitudes posturales et réduit le risque de TMS.
- ▶ L'assise peut être débloquée d'avant en arrière pour encourager la posture active, sur le même principe qu'un ballon de gymnastique.
- ▶ Zone évidée au niveau du sacrum, permettant ainsi une meilleure distribution du poids du corps et d'éviter l'inconfort dans le bas du dos.

- Hauteurs et rotation des accoudoirs pour avoir les épaules détendues et favoriser une transition douce avec l'espace de travail. L'orientation des accoudoirs permet également d'y faciliter l'accès.
- Hauteur du dossier pour accompagner la courbure naturelle de la colonne vertébrale et assurer un soutien des lombaires.
- Appui-tête ajustable pour le placer dans le creux des cervicales et limiter l'apparition de la fatigue dans la journée.
- Résistance d'inclinaison et blocage du dossier pour soutenir le dos de manière efficace sans offrir trop de résistance ni basculer trop facilement.

📦 Poids : 21,5 kg

⚠️ **Charge maxi : 150 kg**

🛡️ **Garantie : 5 ans**

9 réglages ergonomiques :

- Hauteur d'assise afin d'ajuster la hauteur pour que les pieds touchent le sol et former un angle de 90° au niveau des genoux ;
- Profondeur d'assise pour garder un espace optimal entre les genoux et le siège, assurer un bon maintien sans pression excessive sur les cuisses.
- Inclinaison de l'assise : option fixe ou libre pour encourager les micro mouvements du bassin et éviter les maux de dos.

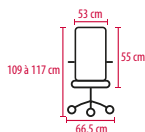

**PK**  
PERCKO

16 01 302 000



## FAUTEUIL RELAX ÉNERGIE

Fauteuil de relaxation multi-positions avec clips, pour un usage professionnel. Assise en Batyline® renforcée.

- ▶ Tête coussin ergonomique, réglable et amovible.
- ▶ Dossier ergonomique.
- ▶ Accoudoirs ergonomiques résine.
- ▶ Bague de protection sur le repose pieds.
- ▶ Position « Zéro Gravité », les jambes sont placées légèrement au-dessus du niveau du cœur formant ainsi un angle de 127° pour assurer une détente optimale.
- ▶ Tube en acier Ø20 mm.
- ▶ Toile Batyline® DUO amovible et remplaçable avec fixation par clips.
- ▶ Patins de pieds grande stabilité, anti-basculement.

Poids : 7,6 kg

**Charge maxi : 140 kg**

**Garantie : 2 ans**

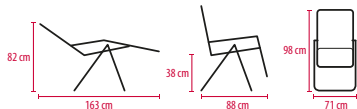

**Storm Grey 18 38 007 020**



## FAUTEUIL RELAX OXYGENE

Le Relax adapté à tous.

- ▶ Tête coussin ergonomique, réglable et amovible.
- ▶ Accoudoirs fixes moussés très confortables.
- ▶ Stabilisateur de position.
- ▶ Matelas clippé (épaisseur 6 cm).
- ▶ Bague de protection sur le repose pieds.
- ▶ Patins de pieds grande stabilité.
- ▶ Tube acier Ø 20 mm.
- ▶ Peinture 100% polyester (traitement anti-UV).
- ▶ Non feu M1.

Poids : 12,3 kg

**Charge maxi : 140 kg**

**Garantie : 2 ans**

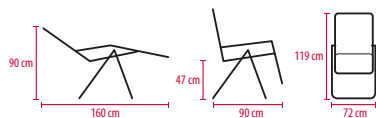

**Grège 18 38 005 050**

**Empreinte 18 38 005 190**



## FAUTEUIL RELAX VITAL

Pensé pour offrir la position idéale de relaxation, une position du corps telle que les jambes soient légèrement au-dessus du niveau du cœur.

- ▶ Tête coussin ergonomique, réglable et amovible.
- ▶ Dossier ergonomique. Accoudoirs ergonomiques en résine.
- ▶ Stabilisateurs de position.
- ▶ Bague de protection sur le repose pieds. Patin de pieds grande stabilité, antibasculement.
- ▶ Matelas clippé (épaisseur 4 cm).
- ▶ Revêtement synthétique imitation cuir, efficace contre les bactéries (MRSA), imperméable et non feu M2.
- ▶ Suspension par clips en élastomère injecté.
- ▶ Tube acier laqué H.L.E. (Haute Limite Élastique) Ø 20 mm.

Poids : 9,7 kg

**Charge maxi : 140 kg**

**Garantie : 2 ans**

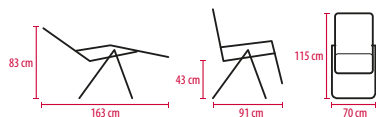

**Gypse 18 38 006 050**

**Charbon 18 38 006 020**





## TABLE D'INVERSION HANG UP

Idéal pour le mal de dos.

- ▶ L'inversion partielle ou totale, étire le dos d'une manière très naturelle tout en stimulant la circulation sanguine.
- ▶ Placez votre colonne en inversion partielle ou complète selon vos besoins.

### Caractéristiques techniques :

- Taille utilisateur : 140 à 198 cm.
- Taille maximale de réglage : 209 cm.
- L'inversion est réglable de 0 à 180°.
- 📏 Dimensions : L. 190 x l. 115 x H. 70 cm
- 📖 Poids : 23 kg
- ⚠️ **Charge maxi : 110 kg**
- 🛡️ Garantie : 1 an



21 11 165 000

## DRAP HOUSSE ÉPONGE

- ▶ Composition : 75% coton, 27% polyester.
- ▶ Entretien facile : lavable jusqu'à 60°C.
- 📏 Dimensions : L. 195/200 x l. 60/75 cm
- 📖 Poids : 220 g

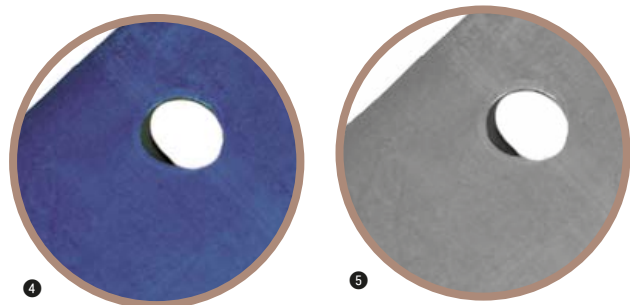

### Sans trou visage

1	● Rubis	21 27 001 180
2	● Vert	21 27 001 710
3	● Bleu baltique	21 27 001 060

### Avec trou visage

4	● Bleu baltique	21 27 010 060
5	● Gris clair	21 27 010 020

## DRAP HOUSSE ÉLASTIQUÉ POUR TABLE DE KINÉ

Décontaminable et réutilisable entre chaque patient.

- ▶ Drap housse élastiqué pour protéger les tables de Kinésithérapie ou d'Ostéopathie, facile à poser.
- ▶ En Clinicare M1, enduction polyuréthane imperméable.
- ▶ Souple et confortable pour le patient.
- ▶ Se lave à 90°C (pas de chlore).

CLINIBED®

FABRICATION FRANÇAISE



### Sans trou visage

● Bleu nuit	L. 195 x l. 65 x H. 5 cm	18 22 026 060
● Bleu nuit	L. 200 x l. 70 x H. 5 cm	18 22 027 060

### Avec trou visage

● Vert médical	L. 186 x l. 70 x H. 8 cm	21 27 030 070
● Gris anthracite	L. 186 x l. 70 x H. 8 cm	21 27 030 020
● Bleu nuit	L. 186 x l. 70 x H. 8 cm	21 27 030 030
● Bleu roi	L. 186 x l. 70 x H. 8 cm	21 27 030 060



## COUSSIN TABLE DE KINÉSITHÉRAPIE ET DE SOINS JOLETI

Procure confort, bien-être et facilité pour le patient mais aussi pour le soignant.

### Confortables pour le patient :

- Technologie microbilles à répartition naturelle, qui permet une adaptation parfaite aux formes et mouvements du corps.
- Assurent un bon calage des membres et leur positionnement sur la table de massage ou soins.
- Permettent de détendre le corps en situation de tension. Le patient est serein pour recevoir ses soins.



joleti



### Pratiques pour le soignant :

- Offrent une multitude de solutions et de combinaisons pour la prise en charge et l'installation du patient allongé sur la table de massage ou de soins.
- Permettent de trouver la bonne installation globale du patient et de chaque zone à travailler.
- Conçus pour le format de la table de massage et de soins, donnent également du confort aux soignants pendant les soins.
- Enveloppe en CLINICARE (polyester enduit polyuréthane) qui se décontamine par spray de surface haute.
- Imperméable respirante et confortable.
- Remplissage en micro-billes de polystyrène.
- Ne pas laver en machine.



1	Coussin triangulaire	L. 42 x l. 23 x H. 20 cm	21 16 055 000
2	Coussin repose-jambes et cale-dos	L. 55 x l. 50 x H. 18 cm	21 16 051 000
3	Coussin rectangulaire	L. 40 x l. 30 x H. 5 cm	21 16 057 000
4	Coussin cale-bras ou jambe	L. 30 x l. 18 x H. 15 cm	21 16 052 000

5	Coussin entrejambe	L. 28 x l. 18 x H. 7 cm	21 16 053 000
6	Coussin tube cylindrique	L. 43 x l. 13 cm	21 16 056 000
7	Coussin cale-tête	L. 36 x l. 38 x H. 5 cm	21 16 054 000
8	Sac de rangement	L. 90 x l. 30 x H. 90 cm	21 16 050 000

## CALE & ROULEAU DE POSITIONNEMENT

- ▶ Mousse BULTEX® de qualité supérieure, densité 36kg/m<sup>3</sup>.
- ▶ Revêtement : toile vinyle anti-feu (classe M1), couleur terre.

PROCOMEDIC  
Atelier de confection technique



1	Coussin cale demi-cylindre	L. 50 x l. 20 x H. 10 cm	21 16 017 020
2	Coussin cale cylindrique	L. 50 x Ø 15 cm	21 16 012 020

## COUSSIN DE SOINS À DOMICILE KINÉSITHÉRAPEUTE ET OSTÉOPATHE JOLETI

- ▶ Coussins pour le confort du patient et le travail du soignant à domicile.
- ▶ Enveloppe enduite en polyuréthane et garnissage microbilles de polystyrène.
- ▶ Décontamination par spray bactéricide non chloré.
- ▶ Disponibles à l'unité ou en kit avec sac de transport.



Kit de 3 coussins + Sac de rangement	21 16 059 001
Sac de rangement domicile vide - L. 40 x l. 65 cm	21 16 058 000



## LAMPE DE LECTURE LED LISA

Lampe appréciée pour une utilisation à domicile ou dans les chambres de maisons de repos, EHPAD...

- ▶ Lampe compacte diffuse une lumière naturelle douce et homogène (faisceau large de 40°) ne produisant aucun éblouissement ni micro scintillement évitant ainsi les céphalées et fatigues oculaires.
- ▶ Dispositif médical de classe I, sa lumière est particulièrement adaptée aux personnes souffrant de basse vision, DMLA, myopie, glaucome, diabète et rétinite pigmentaire.
- ▶ Avec interrupteur déporté ergonomique placé à l'extrémité d'un câble de 1,5 m, permettant aux personnes âgées ou à mobilité réduite une utilisation aisée et intuitive de jour comme de nuit.
- ▶ Le flexible de 60 cm, souple et résistant, permet un positionnement sans effort de la tête de lampe même à une seule main.
- ▶ Éclairage LED économique de 3 Watt sur circuit imprimé vous garantissant 50 000 heures (30 ans) d'utilisation sans aucune intervention sur la lampe (ni d'ampoule à remplacer).
- ▶ Puissance : 3 W.
- ▶ Température de couleurs : 4 500 K (blanc neutre).
- ▶ Lumens : 420 lm.
- ▶ Faisceau 40°.
- ▶ À 30 cm : 10 400 lux.
- ▶ À 50 cm : 3 500 lux.
- ▶ Indice Rendu de Couleur (IRC) : 95/100.
- ▶ Câble : L. 190 cm.
- ⚡ Alimentation : secteur 230 V
- ⊙ DM Classe I
- 🛡️ Garantie : 10 ans



Sur socle lourd Ø 22 cm, poids 1,5 kg

## LAMPE INFRAROUGE THERA

Indications :

- ▶ La lampe infrarouge IRT, grâce à son rayonnement doux, apporte la détente et soulage efficacement les contractures musculaires, en augmentant l'irrigation sanguine (vasodilatation) et l'élimination des toxines.
- ▶ Améliore la récupération après l'effort par un procédé naturel et sans danger.
- ▶ Construction robuste, maniabilité avec positionnement précis et fiable.

Caractéristiques :

- ▶ Puissance : 250 W.
- ▶ Longueur d'onde : 1 200 nm.
- ▶ Appareil classe I CE.
- ▶ Interrupteur sur la base de la lampe.
- ▶ Ampoule IR fournie : culot E27.
- ▶ Durée de vie ± 5 000 h.
- ▶ Ampoule en verre dur avec réflecteur intégré.
- ▶ 90 % de l'énergie est transmise sous forme d'infrarouge.
- ▶ Bras flexible multidirectionnel : L. 86 cm.

- ▶ Tête de lampe (Ø 260 mm) en acier laqué époxy.
- ▶ Grille de protection avec trois pattes recouvertes de silicone.
- ▶ Poignée ergonomique.
- ▶ Longueur de câble d'alimentation : L. 4 m.
- ▶ Pied télescopique (H. 60-100 cm) à roulettes équipé d'un système de lest permettant d'utiliser la lampe en toute sécurité sans risque de basculement.

Conseil d'utilisation :

- ▶ Placer la lampe IRT à une distance moyenne de 50 cm. La sensation de chaleur doit toujours rester agréable.
- ▶ Option minuteur : 0-60 min.
- ⚡ Alimentation : secteur 230 V
- ⚖️ Poids : 3 kg
- ⊙ DM Classe I
- 🛡️ Garantie : 10 ans (sauf ampoule)



60 à 100 cm



21 07 045 015

Produits associés

Ampoule infrarouge 05 10 009 000



## LAMPE LED BELLA LUMAX

Idéale en anesthésiologie, en médecine d'urgence, soins intensifs, ambulatoires et dans les unités de réanimation.

- ▶ Lampe type mini-sialyptique qui offre une puissance lumineuse exceptionnelle pouvant rivaliser avec les lampes de salle d'opération.
- ▶ Éclairage qualitatif et très puissant pour tout type de diagnostic et d'intervention.
- ▶ Option d'intensité 50 % / 100 % permettant de passer d'un éclairage d'examen à un éclairage d'intervention.
- ▶ Éclairage LED économique sur circuit imprimé vous garantissant 50 000 heures (30 ans) d'utilisation sans aucune intervention sur la lampe (ni d'ampoule à remplacer).
- ▶ Puissance : 18 W.
- ▶ Température de couleurs : 4 500 K.
- ▶ Lumens : 2 300 lm.
- ▶ À 30 cm : 240 000 lux avec un champ éclairé de Ø 15 cm.
- ▶ À 50 cm : 160 000 lux avec un champ éclairé de Ø 20 cm.
- ▶ À 100 cm : 44 000 lux avec un champ éclairé de Ø 30 cm.
- ▶ Indice Rendu de Couleur (IRC) : 95/100.
- ▶ Pied télescopique (H. 60-100 cm) à roulettes équipé d'un système de lest permettant d'utiliser la lampe en toute sécurité sans risque de basculement.
- ▶ Longueur du flexible : L. 70 cm
- ▶ Protection électrique : Classe II.
- ▶ Câble : L. 3 m.
- ⚡ Alimentation : secteur 230 V

⊙ DM Classe I

🛡️ Garantie : 10 ans

## LAMPE LED HEPTA

Lampe d'examen très polyvalente et puissante équipée de LED éco-performance. Idéale pour la petite chirurgie, la médecine générale, dermatologie, gynécologie, podologie...

- ▶ Poignée ergonomique : sa maniabilité est optimale.
- ▶ Interrupteur classique On/Off (ISC interrupteur sans contact ou variateur suivant modèle).
- ▶ Lumière proche de celle de jour : 4 500 K (blanc neutre).
- ▶ IRC : 95/100.
- ▶ Puissance : 10,5 W.
- ▶ Lumens : 980 lm.
- ▶ À 30 cm : 166 000 lux avec un champ éclairé de Ø 12 cm.
- ▶ À 50 cm : 78 000 lux avec un champ éclairé de Ø 18 cm.
- ▶ À 100 cm : 20 000 lux avec un champ éclairé de Ø 30 cm.
- ▶ Longévité exceptionnelle : 50 000 heures minimum.
- ▶ Longueur du flexible : L. 65 cm. (existe également avec flexible L. 114 cm).
- ▶ Câble d'alimentation de 3 m autorisant une mobilité maximale.
- ▶ Pied télescopique (H. 60-100 cm) à roulettes.
- ▶ Classe II, double isolation.
- ▶ Acier laqué époxy blanc.
- ▶ Diamètre total au sol : Ø 53 cm.
- ⚡ Alimentation : secteur 230 V

⊙ DM Classe I

🛡️ Garantie : 10 ans

## LAMPE LED BELLA

Lampe type mini sialyptique très puissante conçue pour la petite chirurgie, la dermatologie, soins intensifs...

- ▶ La poignée ergonomique permet un positionnement précis et intuitif.
- ▶ Aucune production d'UV et très peu d'infrarouge.
- ▶ Lumière proche de celle du jour : 4 500 K (blanc neutre).
- ▶ Excellent rendu des couleurs de tissus grâce à un IRC=95/100.
- ▶ Éclairage LED haute performance sur circuit imprimé (pas d'ampoule à changer).
- ▶ Lumens : 1 680 lm.
- ▶ À 30 cm : 210 000 lux avec un champ éclairé de Ø 15 cm.
- ▶ À 50 cm : 120 000 lux avec un champ éclairé de Ø 20 cm.
- ▶ À 100 cm : 33 000 lux avec un champ éclairé de Ø 30 cm.
- ▶ Longévité exceptionnelle : 50 000 heures minimum.
- ▶ Longueur du flexible : L. 70 cm.
- ▶ Nettoyage et désinfection facilités par les surfaces lisses et la qualité des matériaux.
- ▶ Isolation électrique classe II.
- ▶ Câble d'alimentation : L. 3 m.
- ▶ Pied télescopique (H. 60-100 cm) à roulettes équipé d'un système de lest permettant d'utiliser la lampe en toute sécurité sans risque de basculement.
- ▶ Acier laqué époxy blanc.
- ▶ Diamètre total au sol : Ø 53 cm.
- ▶ En option : interrupteur sans contact et option double intensité (50 % / 100 %).
- ⚡ Alimentation : secteur 230 V

⊙ DM Classe I

🛡️ Garantie : 10 ans

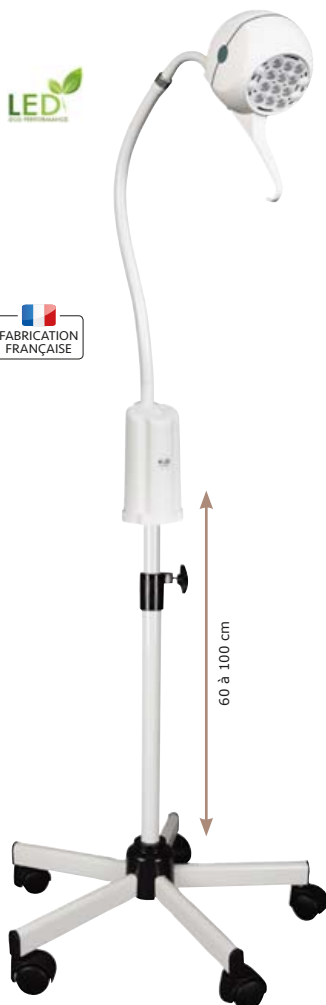

05 02 439 015



Avec pied à roulettes 05 02 421 015  
A variateur + pied à roulettes 05 02 437 015

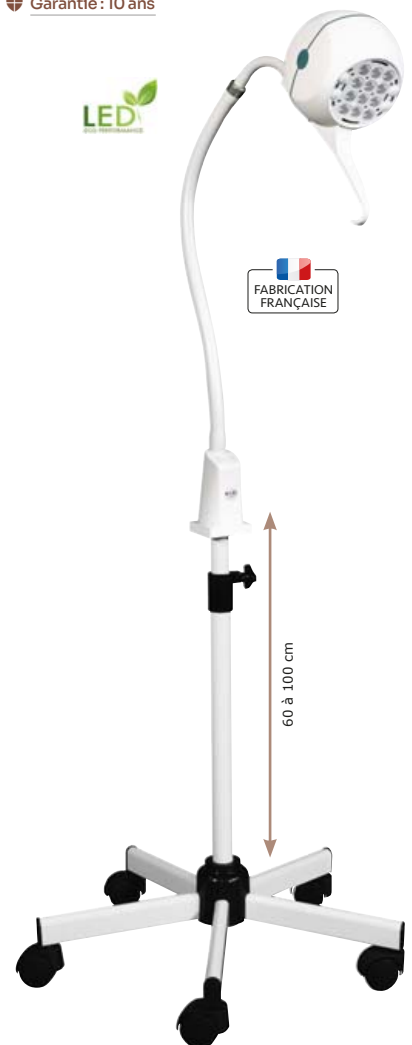

05 02 414 005



## LAMPE LED CARLA (25°)

Petite lampe à LED très compacte qui offre un éclairage diffus et homogène. Elle est idéale en lampe d'examen pour toutes les spécialités médicales.

- ▶ Munie d'un bras flexible résistant et silencieux qui lui confère une maniabilité exceptionnelle pour un positionnement très précis.
- ▶ LED haute performance sur circuit imprimé (pas d'ampoule à changer).
- ▶ Lumière proche de celle de jour : 4 500 K (blanc neutre).
- ▶ Indice de Rendu des Couleurs (IRC) : 95/100.
- ▶ Lumens : 420 lm.
- ▶ À 30 cm : 27 000 lux avec un champ éclairé de Ø 30 cm.
- ▶ À 50 cm : 9 000 lux avec un champ éclairé de Ø 50 cm.
- ▶ À 100 cm : 2 000 lux avec un champ éclairé de Ø 30 cm.
- ▶ Longévité exceptionnelle des LED : 50 000 heures minimum.
- ▶ Longueur du flexible : L. 65 cm (L. 100 cm et L. 123 cm sur demande).
- ▶ Fixation sur pied roulant.
- ▶ Transformateur incorporé.
- ▶ Câble d'alimentation L. 3 m pour une mobilité maximale.
- ▶ Isolation électrique classe II.
- ▶ Pied télescopique (H. 60-100 cm) à roulettes.
- ▶ Acier laqué époxy blanc.
- ▶ Diamètre total au sol : Ø 53 cm.
- ▶ Interrupteur sans contact en option.
- ▶ Alimentation : secteur 230 V

⊙ DM Classe I

🛡️ Garantie : 10 ans

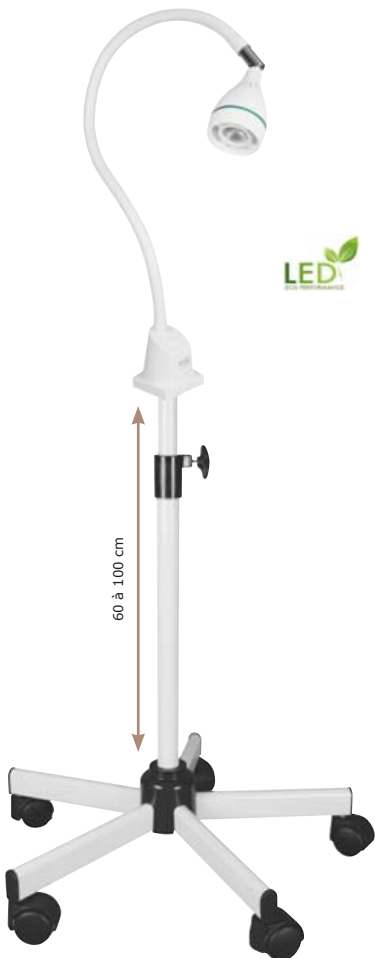

05 02 434 015

## LAMPE LED CARLA FOCUS (10°)

Lampe d'examen compact et robuste qui offre un éclairage puissant très localisé (faisceau 10°).

- ▶ Lumière 4500 °K (blanc neutre) associé à un IRC 95/100 pour un rendu fidèle des différentes nuances de couleurs des tissus éclairés.
- ▶ Particulièrement adaptée aux examens qui demandent beaucoup de précision, la Carla Focus est idéale en gynécologie, en proctologie, dermatologie et pour les examens ORL.
- ▶ Sans aucune source de chaleur pour un confort maximal des patient(e)s.
- ▶ Éclairage LED sur circuit imprimé vous garantissant 50 000 heures (30 ans) d'utilisation sans aucune intervention sur la lampe (ni d'ampoule à remplacer).
- ▶ Aucune production d'UV ou d'infrarouge.
- ▶ Consommation : 4,5 W.
- ▶ Température de couleurs : 4 500 K (blanc neutre).
- ▶ Lumens : 560 lm.
- ▶ Faisceau 10°.
- ▶ À 30 cm : 118 000 lux avec un champ éclairé de Ø 8 cm.
- ▶ À 50 cm : 45 000 lux avec un champ éclairé de Ø 15 cm.
- ▶ À 100 cm : 10 000 lux avec un champ éclairé de Ø 25 cm.
- ▶ Indice Rendu de Couleur (IRC) : 95/100.
- ▶ Flexible de 100 cm (L. 65 cm et L. 123 cm sur demande).
- ▶ Protection électrique : isolation classe II.
- ▶ Pied télescopique (H. 60-100 cm) à roulettes.
- ▶ Câble : L. 3 m.
- ▶ Alimentation : secteur 230 V

⊙ DM Classe I

🛡️ Garantie : 10 ans

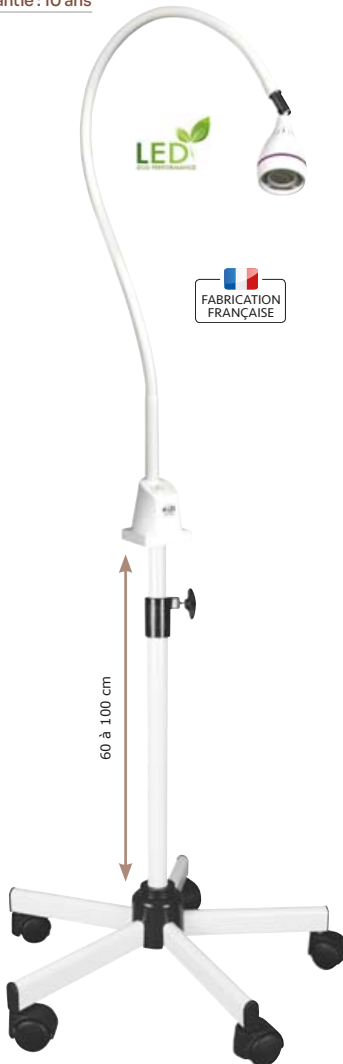

05 02 440 015

## LAMPE HALOGÈNE DIANA - 50 W

Puissante et polyvalente, cette lampe est idéale pour la médecine générale et la petite chirurgie.

- ▶ Avec un Indice de Rendu de Couleur de 100 % associé à un éclairage chaud de 3 000 K, cette lampe restituera fidèlement les différentes nuances de couleur.
- ▶ Ampoule halogène dichroïque : 50 W.
- ▶ Température de couleur : 3 000 K.
- ▶ IRC : 100/100.
- ▶ Lumens : 1 000 lm.
- ▶ À 30 cm : 90 000 lux avec un champ éclairé de Ø 5 cm.
- ▶ À 50 cm : 40 000 lux avec un champ éclairé de Ø 7 cm.
- ▶ À 100 cm : 10 000 lux avec un champ éclairé de Ø 17 cm.
- ▶ Durée de vie : 5 000 heures (avec filtre UV).
- ▶ Longueur de flexible : L. 65 cm.
- ▶ Câble d'alimentation : L. 3 m.
- ▶ Isolation électrique classe II.
- ▶ Pied télescopique (H. 60-100 cm) à roulettes.
- ▶ Acier laqué époxy blanc.
- ▶ Diamètre total au sol : Ø 53 cm.
- ▶ Alimentation : secteur 230 V

⊙ DM Classe I

🛡️ Garantie : 3 ans (sauf ampoule)



05 01 019 015



## LAMPE HALOGÈNE TINA - 20 W

Maniable et esthétique, cette lampe est idéale pour une utilisation en cabinet médical.

- ▶ Avec une température de couleur de 3 000 K (teinte chaude), un Indice de Rendu de Couleur de 100 % et une intensité lumineuse de 400 lm, cette lampe représente un excellent compromis qualité-puissance-prix.
- ▶ 2/3 de chaleur en moins pour un meilleur confort d'utilisation.
- ▶ Ampoule dichroïque 12 V, 20 W.
- ▶ IRC : 100/100.
- ▶ Lumens : 400 lm.
- ▶ À 30 cm : 50 000 lux avec champ éclairé de Ø 5 cm.
- ▶ À 50 cm : 23 000 lux avec champ éclairé de Ø 10 cm.
- ▶ À 100 cm : 6 000 lux avec champ éclairé de Ø 20 cm.
- ▶ Durée de vie : 5 000 heures (avec filtre UV).
- ▶ Température de couleur : 3 000 K.
- ▶ Isolation électrique classe II.
- ▶ Longueur du flexible : L. 65 cm.
- ▶ Câble d'alimentation L. 3 m pour une mobilité maximale.
- ▶ Pied télescopique (H. 60-100 cm) à roulettes.
- ▶ Acier laqué époxy blanc.
- ▶ Diamètre total au sol : Ø 53 cm.
- ⚡ Alimentation : secteur 230 V
- ⊙ DM Classe I
- 🛡️ Garantie : 3 ans (sauf ampoule)

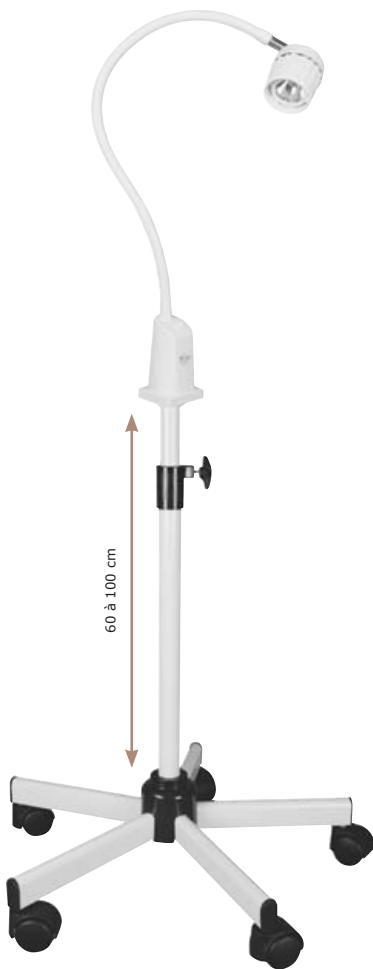

60 à 100 cm



05 01 018 015

## LAMPE LOUPE À LED VERA - 4 W

L'outil indispensable en dermatologie ou tout autre examen médical qui requière minutie, finesse et précision.

- ▶ Lampe loupe circulaire équipée d'une lentille en verre minéral Ø 12 cm avec grossissement x2.25 (5 dioptries) et d'un capot de protection escamotable.
- ▶ Lumière vive et blanche de grande qualité, aucune production d'UV ou d'infrarouge.
- ▶ 48 LEDs.
- ▶ Température de couleur : 6 400 K.
- ▶ IRC : 80/100.
- ▶ Lumens : 230 lm.
- ▶ 2500 lux à 10 cm.
- ▶ Longévité exceptionnelle des LED : 20 000 heures minimum.
- ▶ Pince-étiau fournie.
- ▶ Câble d'alimentation : L. 1,5 m.
- ▶ Longueur du bras articulé : L. 86 cm.
- ▶ Isolation électrique Classe II.
- ▶ Pied télescopique à roulettes (H. 80 cm) équipé d'un système de lest permettant d'utiliser la lampe en toute sécurité sans risque de basculement.
- ▶ Acier laqué époxy blanc.
- ▶ Diamètre total au sol : Ø 53 cm.
- ⚡ Alimentation : secteur 230 V
- 🛡️ Garantie : 3 ans



80 cm



Pince étiau fournie

05 01 021 015

## LAMPE LED JULIA À DOUBLE FAISCEAU (10° ET 25°)

Lampe «Smiley» au design unique disposant de deux faisceaux lumineux puissants (10° et 25°) actionnables de façon alternative via un interrupteur à deux positions.

- ▶ Le faisceau 10° offre un éclairage puissant, concentré et précis idéal pour les examens localisés.
- ▶ Le faisceau 25° offre un éclairage diffus et homogène pour les examens sur une large surface.
- ▶ Une poignée ergonomique assure un positionnement rapide et précis en toute circonstance.
- ▶ 2 en 1, la Julia LED s'adapte à tous les spécialistes : dermatologues, gynécologues, ORL, médecins généralistes... qui souhaitent une lampe polyvalente pour tous types de soins ou pour pratiquer des examens plus précis.
- ▶ Faible consommation : 6,5 W.
- ▶ Kelvin : 4500 °K (blanc neutre).

### Faisceau 10° :

- ▶ À 30 cm : 110 000 lux avec un champ éclairé de Ø 8 cm.
- ▶ À 50 cm : 45 000 lux avec un champ éclairé de Ø 15 cm.
- ▶ À 100 cm : 12 000 lux avec un champ éclairé de Ø 25 cm.

### Faisceau 25° :

- ▶ À 30 cm : 30 000 lux avec un champ éclairé de Ø 15 cm.
- ▶ À 50 cm : 11 000 lux avec un champ éclairé de Ø 25 cm.
- ▶ À 100 cm : 3 000 lux avec un champ éclairé de Ø 35 cm.
- ▶ Intensité lumineuse produite : 740 lumens.
- ▶ IRC : 95/100 pour un excellent rendu des couleurs.
- ▶ Longévité des LED : 50 000 heures minimum (circuit LED, pas d'ampoule à remplacer).
- ▶ Aucune production d'UV ou d'infrarouge.
- ▶ Longueur flexible : 65 cm ou 114 cm.
- ▶ Coloris blanc.
- ▶ Câble d'alimentation : L. 3 m.
- ⚡ Alimentation : secteur 230 V

### ⊙ DM Classe I

🛡️ Garantie : 10 ans



60 à 100 cm

Flexible : 65 cm  
Flexible : 114 cm

05 01 080 005  
05 01 081 005



LUXAMED®

## LAMPE D'EXAMEN LED

Les lampes d'examen avec économie d'énergie grâce à la technologie LED.

- ▶ 15V/10W avec 4 LED haute performance.
- ▶ Éclairage d'environ 50 000 Lux à 30 cm de distance.
- ▶ Tête lumineuse en aluminium pour une convection et un rayonnement thermiques optimaux.
- ▶ Durée de vie d'environ 50 000 heures.
- ▶ Température de couleur d'environ 4200 Kelvins.
- ▶ Forme en col de cygne orientable avec "cou" de 90 cm.
- ▶ Hauteur maximale de 165 cm.
- ▶ Pied à roulettes 5 roues anti-basculement, en métal robuste.

⚡ Alimentation : secteur

⊙ DM Classe I

🛡️ Garantie : 2 ans



05 02 007 001

## LAMPE D'EXAMEN LED FOCALISABLE FOCUS

Les lampes d'examen avec économie d'énergie grâce à la technologie LED.

- ▶ Lampe LED haute performance de 10W.
- ▶ Éclairage à une distance de 30 cm : environ 62 000 Lux avec diamètre de 8 cm et environ 25 000 Lux avec diamètre de 15 cm.
- ▶ Température de couleur d'environ 5000 Kelvins.
- ▶ IRC : 93.
- ▶ Tête lumineuse en aluminium pour une convection et un rayonnement thermiques optimaux, faible dégagement de chaleur.
- ▶ Durée de vie d'environ 50 000 heures.
- ▶ Forme en col de cygne avec "cou" de 100 cm orientable.
- ▶ Hauteur maximale d'environ 165 cm.
- ▶ Pied à roulettes anti-basculement, en métal 5 roues.

⚡ Alimentation : secteur

⊙ DM Classe I

🛡️ Garantie : 2 ans



05 02 008 001



## POUBELLE EN INOX OU MÉTAL

- ▶ Corps et couvercle en acier poudré époxy (intérieur et extérieur) ou inox.
- ▶ Poignée à l'arrière en métal.
- ▶ Pédale en métal avec patin caoutchouc antidérapant.
- ▶ Base en plastique anti-basculement.
- ▶ Seau intérieur en polypropylène avec anse.



1 ● Inox		2 ● Époxy blanc			
Ø 17 x H. 26 cm	3 L	04 09 079 020	Ø 17 x H. 26 cm	3 L	04 09 079 010
Ø 21 x H. 28 cm	5 L	04 09 080 020	Ø 21 x H. 28 cm	5 L	04 09 080 010
Ø 25 x H. 40 cm	12 L	04 09 081 020	Ø 25 x H. 40 cm	12 L	04 09 081 010
Ø 30 x H. 44 cm	20 L	04 09 082 020	Ø 30 x H. 44 cm	20 L	04 09 082 010
Ø 30 x H. 65 cm	30 L	04 09 083 020	Ø 30 x H. 65 cm	30 L	04 09 083 010



## CONTENEUR PÉDALE CONTIPLASTI-SELECT

- ▶ Corps en polypropylène, couvercle en PEHD.
  - ▶ Large pédale.
  - ▶ Roues encastrées dans la cuve pour un faible encombrement.
  - ▶ Poignée à l'arrière pour une meilleure manœuvrabilité.
- 📏 Dimensions : L. 51 x l. 59 x H. 95 cm
- 🗑️ Contenance : 125 L



0409049000

## SAC JAUNE

- ▶ Sac jaune de 110 L.
  - ▶ Lien dans le soufflet.
  - ▶ NF.
- 📏 Dimensions : L. 110 x l. 70 cm
- 🗑️ Contenance : 110 L



NF - 32 µ 10 bobines de 25 sacs 19 06 039 082

## SACS POUBELLES



1 Lien dans le soufflet					
10 µ - Haute densité	L. 35 x l. 32,5 cm	20 bobines de 50 sacs	5 L		19 06 009 012
10 µ - Haute densité	L. 43 x l. 40 cm	20 bobines de 50 sacs	10 L		19 06 008 012
10 µ - Haute densité	L. 44 x l. 48 cm	20 bobines de 50 sacs	20 L		19 06 038 012
NF - 13 µ - PE Basse densité recyclé	L. 50 x l. 70 cm	20 bobines de 50 sacs	30 L		19 06 042 012
NF - 21 µ - PE Basse densité origine végétale	L. 110 x l. 70 cm	10 bobines de 25 sacs	110 L		19 06 039 032
NF - 70 µ - PE Basse densité recyclé	L. 110 x l. 70 cm	5 bobines de 20 sacs	110 L		19 06 041 032
2 Lien coulissant - Étanche					
NF - 23 µ	L. 65 x l. 50 cm	5 bobines de 20 sacs	30 L		19 06 012 032
NF - 28 µ	L. 75 x l. 68 cm	5 bobines de 20 sacs	50 L		19 06 026 032



P. 389

Retrouvez notre détergent désinfectant désodorisant vide ordures 3 DVO PIN



## POUBELLE 50 L BASIC

- ▶ Plastique polypropylène 95% recyclé (PIR) et 100% recyclable.
- ▶ Résistant et facile à entretenir.
- 📏 Dimensions : L. 40 x l. 33 x H. 68 cm
- 🗑️ Contenance : 50 L



04 09 024 010

## POUBELLE POUR HYGIÈNE FÉMININE

- ▶ Poubelle en plastique polypropylène à pédale et à trappe.
- ▶ Ouverture hygiénique dissimulant le contenu du bac actionné par la pédale.
- ▶ Encombrement réduit - Largeur 177 mm.
- ▶ Dimensions : L. 17,7 x l. 35,5 H. 55,9 cm
- 🗑️ Contenance : 18 L



04 09 078 020

## SUPPORT SAC POUBELLE À PÉDALE CLAPET CLAPPY

- ▶ Matériaux : Acier inox AISI 201.
- ▶ Structure tubulaire en inox.
- ▶ Clapet constitué de lames à ressort garnies de caoutchouc pour une fermeture hermétique.
- ▶ Large pédale en inox avec patin en caoutchouc anti-dérapant.
- ▶ Plateau en inox pour le soutien du sac en partie basse.
- ▶ 2 roulettes avec frein.
- ▶ Maintien du sac par ceinture élastique.
- 📏 Dimensions : L. 60 x l. 45 x H. 96 cm
- ⚖️ Poids : 5,6 kg
- 🗑️ Contenance : 110 L



04 09 052 020

## SUPPORT SAC POUBELLE À PÉDALE BAGONE

- ▶ Bague et chariot avec renfort, couvercle et poteau en acier poudré epoxy.
- ▶ Maintien du sac par ceinture élastique.
- ▶ Accessibilité totale grâce à l'ouverture du couvercle à plus de 80°.
- ▶ Large pédale en façade.
- ▶ Très bonne manœuvrabilité grâce à une poignée arrière et à 2 roues de 170 mm de diamètre.
- 📏 Dimensions : L. 52 x l. 58 x H. 99 cm
- 🗑️ Contenance : 110 L



04 09 013 020

## SUPPORT SAC POUBELLE

- ▶ Sur pieds, avec couvercle plastique 30 x 30 cm.
- ▶ Ouverture : 26 x 26 cm.
- ▶ Son grand empattement lui confère une grande stabilité.
- 📏 Dimensions : L. 43 x l. 38 x H. 72 cm



04 09 025 000



## TENSIOMÈTRE BRAS JOLETI

- ▶ Pour tous les jours et pour toute la famille.
- ▶ Utilisation intuitive.
- ▶ Gonflage automatique.
- ▶ 90 mesures mémorisables.
- ▶ Valeur moyenne des 3 derniers relevés.
- ▶ Indicateur de classification de la pression sanguine.
- ▶ Détection du rythme cardiaque irrégulier.

- ⚡ Alimentation : 4 piles AAA LR03 (fournies)
- 📏 Dimensions : L. 8,7 x l. 11,6 x H. 4,9 cm
- ⚖️ Poids : 195 g (sans les piles)
- 🩺 **DM Classe IIa**
- 🛡️ **Garantie : 2 ans (sauf brassard)**



**NOUVEAU**

02 11 107 000

## TENSIOMÈTRE POIGNET JOLETI

- ▶ Pour tous les jours et pour toute la famille.
- ▶ utilisation intuitive.
- ▶ Gonflage automatique.
- ▶ 2 x 90 mesures mémorisables.
- ▶ Valeur moyenne des 3 derniers relevés.
- ▶ Indicateur de classification de la pression sanguine.
- ▶ Détection du rythme cardiaque irrégulier.

⚡ Alimentation : 2 piles AAA LR03 (fournies)

📏 Dimensions : L. 6,6 x l. 7 x H. 3 cm

⚖️ Poids : 110 g (sans les piles)

🩺 **DM Classe IIa**

🛡️ **Garantie : 2 ans**



02 11 104 000

## PRÉSENTOIR TENSIOMÈTRES JOLETI

Un présentoir livré prêt à poser sur votre comptoir.

- ▶ Pack de 10 tensiomètres JOLETI panachés :
- ▶ 8 tensiomètres poignet JOLETI (réf. 02 11 104 000).
- ▶ 2 tensiomètre bras JOLETI (réf. 02 11 107 000).

📏 Dimensions : L. 34,3 x l. 20,3 x H. 33,3 cm

🛡️ **Garantie : 2 ans sauf brassard**



Livré dans un carton déjà monté et rempli



02 11 103 001

**TENSIOMÈTRE BRAS  
OMRON M3 CONFORT AFIB**

Pour un suivi régulier de la tension et une fiabilité des mesures quelle que soit la position du brassard.

- ▶ Validé cliniquement pour la population générale, les femmes enceintes ou souffrant de pré-éclampsie.
- ▶ Equipé d'un brassard préformé adulte (22 à 42 cm) avec technologie exclusive Intelli Wrap.
- ▶ Technologie unique Intellisense AFib : détection de la fibrillation auriculaire via l'onde de pression du pouls.
- ▶ Valeur moyenne de 3 mesures en 10 min.
- ▶ Indicateur d'hypertension.
- ▶ Indicateur de battement irrégulier du cœur.
- ▶ Détection des mouvements du corps.
- ▶ Indicateur d'installation correcte du brassard.
- ▶ Triple affichage (Sys/Dia/Pouls).
- ▶ Mémoire : 60 mesures x 2 utilisateurs + mode invité.
- ▶ Fourni avec une boîte de rangement.
- ▶ Alimentation : 4 piles AA LR6 (fournies) ou adaptateur secteur (non fourni)
- ▶ Dimensions : L. 16,5 x l. 9,8 x H. 7 cm (moniteur seul)
- ▶ Poids : 350 g (sans piles)
- ▶ **DM Classe IIa**
- ▶ **Garantie : 5 ans sur le moniteur**
- ▶ **Garantie : 1 an sur les accessoires**

**TENSIOMÈTRE BRAS OMRON  
M4 CONNECT AFIB**

Connecté, avec brassard Intelli Wrap pour un suivi régulier sa tension artérielle.

- ▶ Validé cliniquement pour la population générale, les personnes diabétiques et souffrant de pré-éclampsie.
- ▶ Equipé d'un brassard préformé adulte (22 à 42 cm) avec technologie exclusive Intelli Wrap.
- ▶ Technologie unique Intellisense AFib : détection de la fibrillation auriculaire via l'onde de pression du pouls.
- ▶ Connecté via l'application OMRON connect : suivi et partage des mesures avec son médecin.
- ▶ Valeur moyenne de 3 mesures en 10 min.
- ▶ Indicateur d'hypertension.
- ▶ Indicateur de battement irrégulier du cœur.
- ▶ Détection des mouvements du corps.
- ▶ Indicateur d'installation correcte du brassard.
- ▶ Mémoire : 60 mesures x 2 utilisateurs + mode invité.
- ▶ Fourni avec une housse de rangement.
- ▶ Alimentation : 4 piles AA LR6 (fournies) ou adaptateur secteur (non fourni)
- ▶ Dimensions : L. 16,5 x l. 7 x H. 9,8 cm (moniteur seul)
- ▶ Poids : 350 g (sans piles)
- ▶ **DM Classe IIa**
- ▶ **Garantie : 5 ans sur le moniteur**
- ▶ **Garantie : 1 an sur les accessoires**

Bluetooth

connect  
omron  
iPhone & Android™**NOUVEAU****02 11 287 000****Produits associés****Brassard M - L - Ø 22 à 42 cm 02 16 121 000****02 11 288 000****TENSIOMÈTRE BRAS OMRON EVOLV CONNECTÉ**

- ▶ Validé cliniquement pour la population générale, les femmes enceintes ou souffrant de pré-éclampsie.
- ▶ Tout-en-un, connecté, brassard à 360°.
- ▶ Pour les personnes souhaitant un appareil nomade, au design résolument moderne et ayant besoin d'un contrôle régulier de leur tension artérielle.
- ▶ Triple affichage (Sys/Dia/Pouls).
- ▶ Mémoire : 100 mesures stockées dans la mémoire interne. Nombre illimité de mesures sur l'application.
- ▶ Aucun tube, facile à utiliser.
- ▶ Omron Connect.
- ▶ Indicateur de battement irrégulier.
- ▶ Guide de positionnement du brassard.
- ▶ Détection des mouvements du corps.
- ▶ Brassard Intelli Wrap Cuff taille M/L préformé 22-42 cm.
- ▶ Autonomie : 300 mesures environ.
- ▶ Alimentation : 4 piles AAA LR03 (fournies)
- ▶ Dimensions : L. 12 x l. 8,5 x Ep. 2 cm (sans brassard)
- ▶ Poids : 240 g (sans les piles)
- ▶ **Garantie : 5 ans (sauf brassard)**

connect  
omron  
iPhone & Android™**02 11 255 000**



## TENSIOMÈTRE POIGNET OMRON RS2 V2

- ▶ Tensiomètre au poignet disposant de la technologie Intellisense et de la détection des battements irréguliers.
- ▶ Caractéristiques :
  - ▶ Validé cliniquement pour la population générale.
  - ▶ Plages de mesure : 40 à 260 mmHg.
  - ▶ Symbole « OK » confirmant le bon enroulement du brassard.
  - ▶ 30 mesures mémorisées.
  - ▶ Signal sonore indiquant la fin de la prise de tension.
  - ▶ Périmètre de poignet : 13,5 à 21,5 cm.
  - ▶ Fourni avec piles et boîtier de rangement.
- ▶ Alimentation : 2 piles AAA LR03 (fournies)
- ▶ Dimensions : L. 8,4 x l. 6,2 x H. 2,1 cm
- ▶ Poids : 85 g (sans piles)
- ▶ **DM Classe IIa**
- ▶ **Garantie : 5 ans (sauf brassard)**



02 11 198 000

## TENSIOMÈTRE POIGNET OMRON RS4

- ▶ Tensiomètre au poignet disposant de la technologie Intellisense et de la détection des battements irréguliers.
- ▶ Caractéristiques :
  - ▶ Validé cliniquement pour la population générale.
  - ▶ Plage de mesures : 40 à 260 mmHg.
  - ▶ Symbole « OK » confirmant le bon enroulement du brassard.
  - ▶ 60 mesures mémorisées + moyenne des 3 mesures enregistrées.
  - ▶ Signal sonore indiquant la fin de la prise de tension.
  - ▶ Périmètre de poignet : 13,5 à 21,5 cm.
  - ▶ Fourni avec piles et boîtier de rangement.
- ▶ Alimentation : 2 piles AAA LR03 (fournies)
- ▶ Dimensions : L. 9,3 x l. 6,2 x H. 2 cm
- ▶ Poids : 86 g (sans les piles)
- ▶ **DM Classe IIa**
- ▶ **Garantie : 5 ans sur le moniteur**
- ▶ **Garantie : 1 an sur les accessoires**



02 11 199 000

## TENSIOMÈTRE POIGNET OMRON RS7 CONNECTÉ

- ▶ Validé cliniquement pour la population générale et les personnes en surpoids.
- ▶ Tensiomètre au poignet disposant de la technologie Intellisense et de la détection des battements irréguliers.
- ▶ Dispose également de la technologie Bluetooth® et permet de transmettre les mesures à l'application OMRON CONNECT, disponible gratuitement sur Apple Store et Google Store.
- ▶ Cliniquement adapté pour les personnes obèses.

### Caractéristiques :

- Plage de mesures : 40 à 260 mmHg.
- Symbole « OK » confirmant le bon enroulement du brassard.
- 100 mesures mémorisées + moyenne des 3 mesures enregistrées.
- Signal sonore indiquant la fin de la prise de tension.
- Périmètre de poignet : 13,5 à 21,5 cm.
- Fourni avec piles et boîtier de rangement.
- Validation clinique.
- ▶ Alimentation : 2 piles AAA LR03 (fournies)
- ▶ Dimensions : L. 9,1 x l. 6,34 x H. 1,34 cm
- ▶ Poids : 90 g (sans les piles)
- ▶ **DM Classe IIa**
- ▶ **Garantie : 5 ans (sauf brassard)**

Cliniquement validé  
pour les personnes  
en surpoids.



02 11 200 000



## TENSIOMÈTRE UB525IHB

- ▶ Mesure oscillométrique.
- ▶ Ultra compact.
- ▶ 60 mémoires et moyenne.
- ▶ Détection de rythmes cardiaques irréguliers : système exclusif IHB.
- ▶ Diagnostic de la tension selon l'OMS.
- ▶ Affichage du niveau d'usure des piles.
- ▶ Mesure rapide et silencieuse sur le gonflage.
- ▶ 93/42 CEE avec le CE Médical 0123.
- ▶ Validation clinique AAMI.
- ⚡ Alimentation : 2 piles AAA LRO3 (fournies)
- 🛡️ **Garantie : à vie (sauf brassard)**



02 11 001 000

## TENSIOMÈTRE BOSO MEDICUS UNO XL

- Instrument de mesure de la pression artérielle facile à utiliser, actionné par un seul bouton.**
- ▶ Touche de commande unique pour une simplification des mesures.
  - ▶ Très grand écran avec affichage des trois mesures systolique, diastolique et pouls.
  - ▶ Détection de l'arythmie cardiaque.
  - ▶ Mémorisation automatique de la dernière mesure.
  - ▶ Livré avec piles et journal de mesures.
  - ▶ Possibilité d'alimentation externe secteur (en option).
  - ▶ Équipé d'un brassard bras fort, taille XL - 32/48 cm.
  - ⚡ Alimentation : A pile : 4 piles LR 6 (AA) fournies
  - 🛡️ **Garantie : 3 ans**



02 11 086 000

## TENSIOMÈTRE POIGNET QUICK

**Tensiomètre à poignet entièrement automatique et facile à utiliser.**

- ▶ Moyenne de toutes les mesures enregistrées.
- ▶ Indicateur de battement cardiaque irrégulier.
- ▶ Indicateur d'hypertension.
- ▶ Indicateur de batterie faible.
- ▶ Affichage : pression systolique et diastolique, date et heure.
- ▶ Périmètre de poignet : 14 à 19,5 cm.
- ▶ 2 mémoires utilisateurs de 60 mesures chacune.
- ▶ Livré avec un boîtier robuste pour le voyage.

### Spécifications techniques :

- Technologie : oscillométrique.
- Précision : pression  $\pm 3$  mmHg/battements cardiaques  $\pm 5\%$ .
- Plage de mesure : Pression systolique 60 à 260 mmHg, Pression diastolique 40 à 199 mmHg, Pouls 40 à 180 pulsations/minute.
- ⚡ Alimentation : 2 piles AAA LRO3 (fournies)
- 📄 **DM Classe IIa**
- 🛡️ **Garantie : 5 ans**



Application « Scan and Save » permet de suivre ses mesures et les envoyer éventuellement à son médecin.

02 11 354 000

## TENSIOMÈTRE BRAS SENSE

**Mesure de la pression artérielle et du pouls entièrement automatiques.**

- ▶ Contrôle de la position du brassard pour s'assurer qu'il est correctement positionné sur le bras.
- ▶ Avec voyant de repos pour une sécurité et une fiabilité maximales.
- ▶ Détection d'arythmie.
- ▶ Indicateur de risque : classification des mesures avec échelle colorée.
- ▶ Large écran LCD : L 4,2 x l 5,7 cm.
- ▶ Rappel de mesure (2 heures d'alarme réglables).
- ▶ Quatre mémoires utilisateur pour 30 valeurs mesurées chacune.
- ▶ Moyenne de toutes les mesures.
- ▶ Arrêt automatique.
- ▶ Équipé d'un brassard universel (22 à 42 cm).
- ▶ Livré avec une boîte de rangement.
- ⚡ Alimentation : 4 piles AA LRO6 (fournies)
- 📏 Dimensions : L 13,4 x l 10,3 x H 6 cm
- 📖 Poids : 367 g (sans les piles)
- 📄 **DM Classe IIa**
- 🛡️ **Garantie : 5 ans (sauf brassard)**



02 11 355 000



## TENSIOMÈTRE BRAS NEOTENS®

- ▶ Affichage numérique clair sur grand écran LCD.
- ▶ Oscillométrique avec mesure à la montée.
- ▶ 2 utilisateurs avec 50 mémoires chacun.
- ▶ Détection de la fréquence cardiaque irrégulière.
- ▶ Mise hors tension automatique après 1 min d'inactivité.
- ▶ Fourni avec un brassard M/L et une trousse.
- ▶ Alimentation : 4 piles AA LR6 (fournies)

✂ Dimensions :  
L. 10,86 x l. 10,35 x H. 7,35 cm

👤 Poids : 230 g

🏠 DM Classe IIa

🛡 Garantie : 3 ans



02 11 285 000

## TENSIOMÈTRE POIGNET NEOTENS®

- ▶ Affichage numérique LCD.
- ▶ Oscillométrique avec mesure à la montée.
- ▶ 2 utilisateurs avec 50 mémoires chacun.
- ▶ Détection de la fréquence cardiaque irrégulière.
- ▶ Mise hors tension automatique après 1 min d'inactivité.
- ▶ Brassard 13,5-21,5 cm.

⚡ Alimentation : 2 piles AAA LR03 (fournies)

✂ Dimensions : L. 7,09 x l. 7,09 x H. 2,65 cm

👤 Poids : 96 g

🏠 DM Classe IIa

🛡 Garantie : 3 ans



02 11 286 000

**NOUVEAU**

## TENSIOMÈTRE BRAS AUTOTENSIO®

Pour un usage au quotidien.

- ▶ Haute précision des mesures.
- ▶ Détection du rythme cardiaque irrégulier.
- ▶ Indicateur tricolore des risques OMS.
- ▶ 3 calculs de moyennes permettant le suivi de la moyenne des valeurs matinales.
- ▶ Entièrement automatique.
- ▶ Brassard adulte de taille M/L (22-42 cm).
- ▶ 2 x 60 mémoires horodatées.
- ▶ Livré avec une housse de transport.
- ▶ Alimentation : 4 piles LR6 AA (fournies)

🏠 DM Classe IIa

🛡 Garantie : 2 ans



02 11 034 000

## TENSIOMÈTRE POIGNET AUTOTENSIO®

- ▶ Mesures précises, rapide et silencieux.
- ▶ Indicateur des risques OMS.
- ▶ Entièrement automatique.
- ▶ Écran à cristaux liquides.
- ▶ 120 mémoires horodatées.
- ▶ Circonférence de poignet : 13,5 - 21 cm.
- ▶ Livré avec boîte de rangement.
- ▶ Alimentation : 2 piles LR03 AAA (fournies)

🏠 DM Classe IIa

🛡 Garantie : 2 ans



02 11 751 000



## TENSIOMÈTRE RI-CHAMPION® SMARTPRO+

Conçu pour des mesures fiables et rapides.

- ▶ Grand écran rétroéclairé facile à lire.
- ▶ Détection du rythme cardiaque irrégulier.
- ▶ Fonction de mesure moyenne.
- ▶ Fonctionnement rapide et silencieux.
- ▶ 400 enregistrements en mémoire maximum.
- ▶ Arrêt automatique.
- ▶ Approuvé CE / FDA.
- ▶ Conforme EN1060-4.
- ⚡ Alimentation : 4 piles AA LR06 (non fournies) ou adaptateur secteur (en option)

📏 Dimensions : L. 14,1 x l. 12,1 x H. 4,2 cm

⚖️ Poids : 350 g

Riester



02 11 280 000

### Produits associés - Brassard

Enfant	Taille : S - Ø 15 à 24 cm	02 16 141 000
Adulte	Taille : L - Ø 24 à 43 cm	02 16 140 000

## TENSIOMÈTRE VEROVAL® COMPACT + BPU 26

Autotensiomètre de bras numérique entièrement automatique pour la partie supérieure du bras.

- ▶ Détecteur de rythme cardiaque irrégulier (IHB) et de fibrillation auriculaire (AFIB).
- ▶ Mode de "Mesure Automatique", transfert de données Bluetooth®.
- ▶ Indicateur de repos.
- ▶ Fonction de vérification de position du brassard.
- ▶ Système de classification colorielle des résultats.
- ▶ Fonction 100 mémoires pour 2 utilisateurs avec calcul de la moyenne de toutes les valeurs mesurées, de la moyenne "matin"

- et "soir" des 7 derniers jours.
- ▶ Coupure automatique après 2 minutes d'inutilisation après la fin de la mesure, dans les autres cas après 30 secondes.

⚡ Alimentation : 4 piles AA (fournies)

📶 DM Classe IIa

🛡️ Garantie : 3 ans

HARTMANN

02 11 133 000

### Produits associés

Adaptateur secteur 02 16 115 000



Bluetooth

## TENSIOMÈTRE DE POIGNET VEROVAL® COMPACT

Autotensiomètre dont la compression et la décompression est entièrement automatique.

- ▶ Appareil pour la mesure de la pression artérielle au poignet.
- ▶ Détecte et affiche la présence d'arythmies cardiaques.
- ▶ Grand écran pour une lecture facile des valeurs mesurées.
- ▶ Système coloriel indiquant à quel niveau de pression artérielle se situe votre résultat.
- ▶ Bracelet préformé 12,5-21 cm.
- ▶ Mémoire : 2 utilisateurs - 100 mesures par utilisateur

### Calcul des moyennes :

- une moyenne de toutes les valeurs enregistrées
- une moyenne des mesures effectuées le matin au cours des 7 derniers jours
- une moyenne des mesures effectuées le soir au cours des 7 derniers jours

### Avantages :

- Validation ESH (European Society of Hypertension)
- Technologie Comfort Air

### Bénéfices :

- Permet une surveillance précise et confortable de la pression artérielle

⚡ Alimentation : 2 piles AAA LR03 (fournies)

📶 DM Classe IIa

🛡️ Garantie : 3 ans

HARTMANN

02 11 121 000



## TENSIOMÈTRE BRAS VEROVAL® DUO CONTROL

Appareil pour la mesure de la pression artérielle au bras.

### Caractéristiques :

- ▶ Technologie Duo Sensor : combine méthode de Korotkoff et méthode oscillométrique.
- ▶ Détection avancée des arythmies.
- ▶ Indicateur de contrôle de position du brassard.
- ▶ Indicateur de repos.
- ▶ Indicateur de température ambiante.
- ▶ Connectable sur le logiciel medi.connect : enregistrement, suivi et partage des données.
- ▶ Utilisation possible sans PC, ni smartphone.
- ▶ Mémoires : 2 utilisateurs - 100 mesures par utilisateur.
- ▶ Fonction hôte.

### Calcul des moyennes :

- une moyenne de toutes les valeurs enregistrées
- une moyenne des mesures effectuées le matin au cours des 7 derniers jours
- une moyenne des mesures effectuées le soir au cours des 7 derniers jours
- Câble USB inclus.

### Avantages :

- Technologie Duo Sensor : appareil recommandé en cas d'arythmie.
- Conseillé pour des mesures répétées.
- Validation ESH (European Society of Hypertension).
- Technologie Comfort Air.

### Bénéfices :ww

- Donne des résultats fiables même en cas d'arythmie.

⚡ Alimentation : 4 piles AA LR06 (fournies)

📶 DM Classe IIa

🛡️ Garantie : 5 ans

HARTMANN

Avec brassard M - Ø 22 à 32 cm	02 11 118 000
Avec brassard L - Ø 32 à 42 cm	02 11 119 000

### Produits associés

Adaptateur secteur 02 16 115 000





## TENSIOMÈTRE BRAS OMRON 907

- Validé cliniquement.
- Modes automatique, auscultatoire avec stéthoscope ou mode AVG (prend 3 fois la tension en donnant la moyenne).
- Affichage sur écran LCD escamotable.
- Peut être fixé au mur ou sur pied à roulettes (en option).
- Validation ESH / IP / BHS / TUV / AFSSAPS.
- Livré avec un brassard avec tube à air 1m.
- Alimentation :
  - 1 adaptateur secteur (fourni) ou batterie

DM Classe IIa

Garantie : 3 ans (sauf brassard)

OMRON



02 11 212 000

### Produits associés

Pied à roulettes	02 11 269 000
Brassard CWM - 22-32 cm	02 11 273 000
Brassard CWL - 32-42 cm	02 11 271 000



## TENSIOMÈTRE BRAS OMRON M7 INTELLI IT AFIB

Tensiomètre automatique au bras pour un usage à domicile avec détection de la fibrillation auriculaire à chaque prise de tension.

- Validé cliniquement pour la population générale, les personnes diabétiques de type II, les femmes enceintes ou souffrant de pré-éclampsie.
- Connecté en Bluetooth via l'application OMRON connect pour le suivi et le partage des mesures avec le médecin.
- Technologie unique Intellisense AFib : détection de la fibrillation auriculaire via l'onde de pression du pouls.
- Brassard Intelli Wrap : fiabilité des mesures quelle que soit la position du bras.
- Mode TrueRead : prise de 3 mesures consécutives à un intervalle choisi par l'utilisateur et affichage de la moyenne.
- Indicateur d'hypertension, et d'hypertension matinale.
- Moyennes hebdomadaires matin et soir.
- Indicateur de battements irréguliers du cœur.
- Indicateur d'installation correcte.
- Détection de mouvements du corps.
- Triple affichage (Sys/Dia/Pouls).
- Mémoire : 100 mesures x 2 utilisateurs.
- Livré avec : moniteur, brassard adulte (22 - 42 cm), boîte de rangement, piles, 2 manuels d'utilisation, carte de tension artérielle.
- Alimentation : 4 piles AA 1,5 V (fournies) ou adaptateur secteur (non fourni)
- Dimensions : L. 19,1 x l. 11,7 x H. 8,5 cm
- Poids : 440 g (sans piles)
- DM Classe IIa
- Garantie : 5 ans sur le moniteur
- Garantie : 1 an sur les accessoires

OMRON



02 11 284 000



## TENSIOMÈTRE OMRON PRO HBP 1120

Le HBP 1320 est un tensiomètre au bras, simple et confortable d'utilisation grâce à son écran large, affichant simultanément les valeurs diastole, systole et pouls.

- Validé cliniquement.
- Détecteur de pulsations irrégulières avec indication sur l'écran.
- Double mode de mesure : mode manuel avec stéthoscope ou automatique.
- Protection antichoc et étanche.
- Mémoire avec date et heure de chaque prise.
- Possibilité de présélectionner le niveau de gonflage.
- Plage de mesure de la pression artérielle : de 0 à 299 mmHg.
- Moyenne automatique des 3 dernières prises.
- Fourni avec : chargeur, pack batteries, 2 brassards M Ø 22/32 cm et L Ø 32/42 cm.
- Validation clinique.
- Grand écran LCD rétro-éclairé.
- Détection de mouvement.
- Alimentation : 1 adaptateur secteur (fourni) ou batterie
- Dimensions : L. 20 x l. 12 x H. 10 cm
- Poids : 520 g
- DM Classe IIa
- Garantie : 3 ans

OMRON



02 11 256 000

## TENSIOMÈTRE AND UA767S

- Tensiomètre automatique.
- Système oscillométrique.
- Gonflage automatique du brassard.
- Indication de mauvais positionnement et d'erreur suite aux mouvements du bras.
- Affichage simultanément systole, diastole, pulsation sur large écran LCD.
- 1 utilisateur x 60 mémoires + la moyenne.
- Diagnostic de la tension avec indicateur clignotant.
- Détection d'arythmie : nouveau système exclusif IHB avec détermination de la fréquence des irrégularités.
- Fourni avec nouveau brassard « SlimFit » compact et pliable sans latex ni métal (22/32 cm).
- Trousse de rangement.
- Validation clinique BHS.
- Enregistrement AFSSAPS.
- Alimentation : 4 piles AA LR6 (fournies) ou adaptateur secteur (en option)
- Garantie : à vie (sauf brassard)

AND  
A&D Medical



02 11 002 000

### Produits associés

Brassard adulte (M Ø 22 à 32 cm)	02 16 101 030
Brassard obèse (L Ø 32 à 45 cm)	02 16 104 060

## TENSIOMÈTRE OMRON PRO HBP 1320

Le HBP 1320 est un tensiomètre au bras, simple et confortable d'utilisation grâce à son écran large, affichant simultanément les valeurs diastole, systole et pouls.

- Validé cliniquement.
- Détecteur de pulsations irrégulières avec indication sur l'écran.
- Double mode de mesure : mode manuel avec stéthoscope ou automatique.
- Protection antichoc et étanche.
- Mémoire avec date et heure de chaque prise.
- Possibilité de présélectionner le niveau de gonflage.
- Plage de mesure de la pression artérielle : de 0 à 299 mmHg.
- Moyenne automatique des 3 dernières prises.
- Fourni avec : chargeur, pack batteries, 2 brassards M Ø 22/32 cm et L Ø 32/42 cm.
- Validation clinique.
- Grand écran LCD rétro-éclairé.
- Détection de mouvement.
- Alimentation :
  - 1 adaptateur secteur (fourni) ou batterie
- Dimensions : L. 20 x l. 12 x H. 10 cm
- Poids : 520 g
- DM Classe IIa
- Garantie : 3 ans

02 11 257 000

### Produits associés

Brassard enfant (S Ø 17 à 22 cm)	02 11 270 000
Adaptateur secteur	02 16 122 000
Pied à roulettes	02 11 269 000

OMRON





## TENSIOMÈTRE ÉLECTRONIQUE MICROLIFE® WATCH BP HOME S

Tensiomètre de surveillance à domicile avec détection de la fibrillation auriculaire.

- ▶ Mesure de la tension artérielle et dépistage de la fibrillation auriculaire en simultanée.
- ▶ Dispositif de mesure automatique de la tension artérielle facile, fiable et abordable.
- ▶ Détection de la fibrillation auriculaire avec précision (sensibilité 98%, spécificité 92%).
- ▶ Mode moyenne Watch BP, 3 mesures consécutives effectuées automatiquement pour un résultat plus précis.
- ▶ Alerte "voir le docteur" pour avertir qu'une visite chez le médecin est nécessaire pour cause d'hypertension persistante ou de fibrillation auriculaire.
- ▶ 3 mémoires.
- ▶ Fourni : un brassard souple M (22-32 cm).
- ▶ Bouton de verrouillage du clavier.
- ▶ Alimentation : 4 piles AA LR6
- ▶ Dimensions : L. 15,4 x L. 9,4 x H. 4 cm
- ▶ Poids : 412 g (avec piles)
- ▶ **Garantie : 2 ans**

Validé cliniquement pour les enfants âgés de 12 ans et plus, la grossesse, la pré-éclampsie, le diabète, les maladies rénales et l'obésité.

microlife  
A heart for people. For life.



02 11 151 000

## TENSIOMÈTRE AUTOMATIQUE AU BRAS MICROLIFE® BP B3 AFIB

- ▶ Technologie AFIB, détection des risques d'AVC : Haute précision dans la détection de la fibrillation auriculaire.
- ▶ Technologie IHB pour la détection des arythmies cardiaques.
- ▶ Microlife Average Mode (MAM) : 3 mesures successives en moins de 3 minutes.
- ▶ Échelle colorielle OMS pour la classification de la tension artérielle.
- ▶ Fourni avec : un brassard souple taille M - L (22-42 cm)
- ▶ 99 mémoires.
- ▶ Moyenne de l'ensemble des mesures enregistrées.
- ▶ Indicateur de mouvement et de bon positionnement du brassard;
- ▶ Alimentation : 4 piles AA LR6
- ▶ Dimensions : L. 13,8 x L. 9,45 x H. 6,25 cm
- ▶ Poids : 402 g (avec piles)
- ▶ **Garantie : 5 ans**

microlife  
A heart for people. For life.



02 11 150 000

## APPAREIL DE MESURE DE L'INDEX DE PRESSION SYSTOLIQUE ABPI MESI

L'indice de pression systolique le plus rapide du monde!

- ▶ Mesure automatique des IPS en 1 minute avec un simple appareil portatif.
- ▶ Utilisation simple avec un bouton unique.
- ▶ Interprétation fiable de l'onde de pouls pour identifier les pathologies graves et avertir l'opérateur par un message clair « PAD » (AOMI).
- ▶ Mesure totalement simultanée et sans risque, éliminant l'erreur humaine et les variations de la pression artérielle.
- ▶ Analyse de l'onde de pouls, impression du rapport d'examen et stockage du résultat pour une interprétation précise à tout moment.
- ▶ Indice de pression systolique qui emploie une méthode oscillométrique-pléthysmographique améliorée, dotée de l'algorithme PADsense™
- ▶ Fréquence cardiaque et pression artérielle systolique, diastolique et moyenne à l'aide d'une méthode oscillométrique améliorée et de la pléthysmographie
- ▶ **Plage de mesure :**
  - ▶ Tension : 0 à 299 mmHg
  - ▶ Fréquence cardiaque : 30 à 199 battements par minute.
- ▶ **Précision :**
  - ▶ Tension : ± 3 mmHg
  - ▶ Fréquence cardiaque : ± 5 % de la valeur
  - ▶ Indice de pression systolique : ± 0,1
- ▶ Alimentation : 1 batterie lithium-polymère rechargeable
- ▶ Dimensions : L. 22,3 x L. 17,4 x H. 8,6 cm
- ▶ Poids : 1 kg
- ▶ **Garantie : 3 ans**

MESI



1 Appareil de mesure 02 32 253 005

Produits associés

2 Chariot à roulettes 02 32 256 000

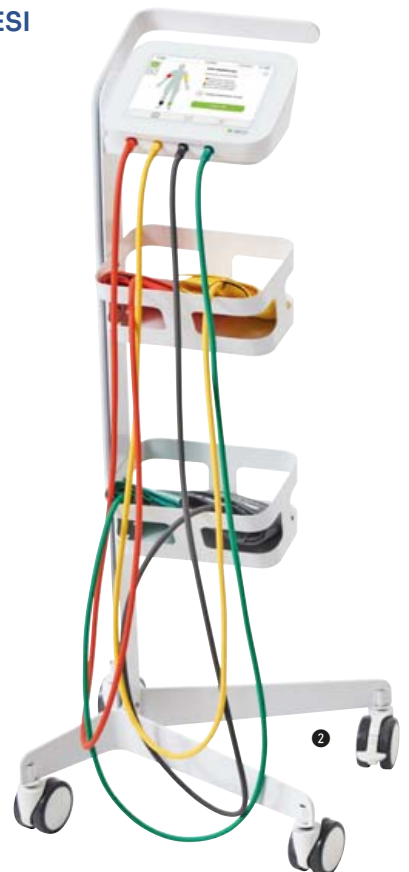

## TENSIONNÈTRE BOSO VARIUS

Modèle économique idéal pour les infirmières, étudiants et secouristes (en 2e manomètre).

- ▶ Cadran Ø 60 mm.
- ▶ Tensionnètre professionnel à simple tubulure.
- ▶ Manomètre insensible aux surpressions et traité anticorrosion.
- ▶ Corps du manomètre en plastique résistant aux chocs.
- ▶ Raccord latéral fixe du brassard.
- ▶ Précision garantie de  $\pm 3$  mmHg sur toute la plage de mesure.
- ▶ Livré avec un brassard adulte velcro noir et un étui à fermeture éclair.

DM Classe Im

Garantie : 2 ans sur le manomètre



02 10 075 030

### Produits associés

Brassard pédiatrique (XS)	02 15 592 000
Brassard enfant (S)	02 15 593 000
Brassard large adulte (L)	02 15 594 000

## TENSIONNÈTRE BOSO CLASSIC

Adapté à une utilisation quotidienne en cabinet ou en collectivités.

Finition chromée haut de gamme.

- ▶ Cadran Ø 60 mm.
- ▶ Système breveté de tuyau 2 en 1 : extérieurement un seul tuyau, tout en offrant tous les avantages d'un système double-tubulure.
- ▶ Manomètre insensible aux surpressions et traité anticorrosion.
- ▶ Poire ergonomique, particulièrement puissante, permettant un gonflage rapide.
- ▶ Équipé d'un raccord latéral à vis permettant un remplacement rapide et aisé du brassard.
- ▶ Précision garantie de  $\pm 3$  mmHg sur toute la plage de mesure.

DM Classe Im

Garantie : 2 ans sur le manomètre



02 10 070 030

### Produits associés

Brassard enfant	02 30 024 000
Brassard bras fort	02 10 078 000

## TENSIONNÈTRE MÉCANIQUE PRAKTIKUS

- ▶ Tensionnètre anéroïde manopaire.
- ▶ Simple tubulure.
- ▶ Manomètre plastique, gradué en mm de mercure, graduation de 0 à 300 mm.
- ▶ Large cadran Ø 65 mm.
- ▶ Tolérance de mesure  $\pm 2$  mm Hg.
- ▶ Brassard calibré selon la dimension du bras.
- ▶ Répare de positionnement de l'artère sur le brassard.

DM Classe Im

Garantie : 2 ans sur le manomètre



02 10 085 000

### Produits associés

Brassard bébé (XS)	02 15 589 000
Brassard enfant (S)	02 15 590 000
Brassard adulte (M)	02 15 583 000
Brassard large adulte (L)	02 15 591 000

## TENSIONNÈTRE BOSO SOLID

Modèle anéroïde moderne, robuste et maniable.

- ▶ Cadran Ø 60 mm.
- ▶ Manomètre insensible aux surpressions et traité anticorrosion.
- ▶ Équipé d'un raccord latéral à vis permettant un remplacement rapide et aisé du brassard.
- ▶ Précision garantie de  $\pm 3$  mmHg sur toute la plage de mesure.

- ▶ Livré avec un brassard velcro noir et un étui à fermeture éclair.

DM Classe Im

Garantie : 2 ans sur le manomètre



Avec brassard adulte

02 10 073 030

Avec 3 brassards : enfant (S), adulte (M), large adulte (L)

02 10 074 031

### Produits associés

Raccord à vis	02 15 299 000
---------------	---------------

## TENSIONNÈTRE MANOPOIRE BOSO CLINICUS

- ▶ Tensionnètre Manopaire pour usage hospitalier avec raccord latéral fixe, convient particulièrement lorsqu'un changement fréquent de brassard n'est pas nécessaire.
- ▶ Brassard velcro adulte simple tubulure et étui.
- ▶ Manomètre insensible aux surpressions et traité anticorrosion.
- ▶ Cadran Ø 60 mm.

DM Classe Im

Garantie : 2 ans sur le manomètre



	Produits associés		
1 ● Bleu	02 10 001 060	Brassard pédiatrique (XS)	02 15 592 000
2 ● Noir	02 10 001 030	Brassard enfant (S)	02 15 593 000
3 ● Rouge	02 10 001 180	Brassard large adulte (L)	02 15 594 000
4 ● Vert	02 10 001 070		

## TENSIONNÈTRE BOSO CLASSICO

Changement facile et rapide de brassard pour ce modèle très apprécié des professionnels.

- ▶ Cadran Ø 60 mm.
- ▶ Système de tuyau 2 en 1.
- ▶ Manomètre insensible aux surpressions et traité anticorrosion.
- ▶ Équipé d'un raccord latéral à vis permettant un remplacement rapide et aisé du brassard.
- ▶ Précision garantie de  $\pm 3$  mmHg sur toute la plage de mesure.

- ▶ Livré avec un brassard velcro noir et un étui à fermeture éclair.

DM Classe Im

Garantie : 2 ans sur le manomètre



Avec brassard adulte

02 10 071 030

Avec 3 brassards : enfant (S), adulte (M), large adulte (L)

02 10 072 031

### Produits associés

Brassard enfant (S)	02 15 588 000
Brassard adulte (M)	02 15 298 000
Brassard large adulte (L)	02 15 542 030



## TENSIOMÈTRE GAMMA G5

- ▶ Boîtier à double paroi et bague de protection en polyamide/TP élastomère antichoc.
- ▶ Soupape d'évacuation d'air réglable.
- ▶ Sans latex.
- ▶ Brassard et tube interchangeables avec la plupart des autres modèles.
- ▶ Un microfiltre protège la valve et le manomètre.
- ▶ Cuillère réglable en thermoplastique.

Garantie : 5 ans



Avec brassard adulte	02 10 032 060
Avec 3 brassards : petit enfant (XS), enfant (S), adulte (M)	02 10 043 000

## TENSIOMÈTRE GAMMA G7

- ▶ Soupape à vis moletée permettant de doser avec précision l'évacuation d'air.
- ▶ Grande poire pour 50 % de volume d'air en plus pour le gonflage rapide du brassard.
- ▶ Boîtier à double paroi en aluminium.
- ▶ Sans latex.
- ▶ Un microfiltre protège la valve et le manomètre.

Garantie : 10 ans



HEINE QUALITY



Avec brassard adulte	02 10 033 060
Avec 3 brassards : petit enfant (XS), enfant (S), adulte (M)	02 10 042 060

Produits associés	
Poire	02 15 068 030

## TENSIOMÈTRE E MEGA

Tensiomètre anéroïde moderne avec brassards sans poche stérilisable.

- ▶ Précision à vie grâce à un système de mesure résistant aux pressions et non-vieillissant.
- ▶ Membrane en alliage de cuivre au béryllium à trempe spéciale, résistante à une surpression allant jusqu'à 600 mmHg.
- ▶ Tolérance erreurs maximum de  $\pm 3$  mmHg.
- ▶ Sans latex avec boîtier en polycarbonate.
- ▶ Protection anti-choc.

Garantie : 5 ans

Riester



○ Blanc	02 10 517 010
● Noir	02 10 517 030

## TENSIOMÈTRE ANÉROÏDE RI SHOCK-PROOF®

Le nouveau standard pour une mesure anéroïde de la tension, précision maximale, toute la vie !

- ▶ Technologie antichoc brevetée (en cours).
- ▶ Echelle: Ø 52 mm blanc à aiguille bleue, ou noir à aiguille rouge fluorescent.
- ▶ Socle de valve et conduit à air avec valve de décompression en métal.
- ▶ Boîtier ABS à deux composants.
- ▶ Raccord du tuyau vissant en métal, en haut sur le boîtier pour un changement rapide des brassards et une manipulation ergonomique.
- ▶ Tolérance maximale d'erreur  $\pm 3$  mm Hg.

Garantie : 5 ans

Riester



02 10 518 030

## TENSIOMÈTRE GAMMA GP

- ▶ Boîtier à double paroi et bague de protection en polyamide antichoc.
- ▶ Bouton d'évacuation d'air.
- ▶ Montée en pression douce et sûre.
- ▶ Sans latex.
- ▶ Brassard et tube interchangeables avec la plupart des autres modèles.
- ▶ Un microfiltre protège la valve et le manomètre.

Garantie : 5 ans



Avec brassard adulte - Taille : M - Ø 29/41 cm	02 10 038 060
Avec 3 brassards - Taille : XS - Ø 8/13 cm / S - Ø 13/20 cm / M - Ø 29/41 cm	02 10 044 000

## TENSIOMÈTRE PRECISA® N SHOCK-PROOF

Tensiomètre anéroïde à l'épreuve des chocs.

- ▶ À l'épreuve des chocs jusqu'à une hauteur de 1 m.
- ▶ Échelle linéaire graduée en aluminium Ø 63 mm de 0 - 300 mmHg, lisibilité optimale.
- ▶ Valve de décompression de précision, inusable et à réglage ultra-précis.
- ▶ Membrane résistante à une surpression allant jusqu'à 600 mmHg.
- ▶ Membrane en alliage de cuivre au béryllium à trempe spéciale, quasiment inaltérable.
- ▶ Sans latex.

Garantie : 5 ans

Riester



Avec brassard adulte 02 10 500 000

## TENSIOMÈTRE ANÉROÏDE RI SAN®

Tensiomètre manopoire de haute qualité.

- ▶ Valve de décompression de précision, inusable et à réglage ultra-précis.
- ▶ Des microfiltres protègent la valve de décompression et le système de mesure.
- ▶ Membrane en alliage de cuivre au béryllium à trempe spéciale, quasiment inaltérable.
- ▶ Membrane résistante à une surpression allant jusqu'à 600 mm Hg.
- ▶ Poire sans latex pour le gonflage du brassard.
- ▶ Raccord emboîtable pour tubulure, situé sur la face supérieure du manomètre, pour une mesure sans restriction de la tension artérielle.

Garantie : 5 ans



1 ● Bleu	02 10 516 060
2 ● Gris	02 10 516 020
3 ● Safran	02 10 516 550

Riester

## TENSIOMÈTRE MANOPOIRE MOBI®

- ▶ Équipé de la nouvelle tubulure Life Link® pour changer rapidement de brassard en moins d'1 seconde grâce à ses connecteurs aimantés aux deux extrémités.
- ▶ Ambidextre.
- ▶ Poire ergonomique avec un gain de volume de 11% sur les poires traditionnelles.
- ▶ Valve haute sensibilité pour une plus grande précision dans le dégonflage.
- ▶ Résistant aux chocs grâce au revêtement ABS soft sur l'arrière du manomètre.
- ▶ Fourni avec un brassard adulte (M).

Adaptez le brassard à la morphologie du patient et gagnez en précision

DM Classe Im

Garantie : 3 ans sur le manomètre

Garantie : 1 an sur la poire



*Mobi*

1	● Corail	02 10 359 440
2	● Myrtille	02 10 359 570
3	● Carbone	02 10 359 850
4	● Rose poudré	02 10 359 100

Produits associés		
Poire de recharge		02 15 556 000
Connecteur Life Link		02 15 531 000
● Vert motifs	Brassard Pédiatrique (XS Ø 9 à 16 cm)	02 15 532 000
● Vert motifs	Brassard Enfant (S Ø 15 à 26 cm)	02 15 533 000
● Gris	Brassard Adulte (M Ø 25 à 34 cm)	02 15 534 000
● Gris	Brassard Large adulte (L Ø 32 à 42 cm)	02 15 535 000
● Gris	Brassard Extra large (XL Ø 40 à 55 cm)	02 15 536 000

YouTube



## TENSIOMÈTRE MANOPOIRE LIAN® DESSILLONS

- ▶ Tensiomètre fabriqué en France à Agen, au design du corps arrondi pour faciliter la prise en main.
- ▶ Solide grâce au corps en aluminium, boîtier en ABS et le verre incassable en polycarbonate.
- ▶ Précis grâce à Grande taille d'écran, qui permet une lecture facilitée.
- ▶ Mécanisme précis gradué de 0 à 300 mmHg avec +/- 3 mmHg sur toute la plage de mesure.
- ▶ Brassard Soft Cuff® avec poche, confortable et doux, adaptés aux hôpitaux et collectivités ainsi qu'aux libéraux.

DM Classe Im

Garantie : 3 ans sur le manomètre



Avec brassard Petit adulte (S)	02 10 367 000
Avec brassard Adulte (M)	02 10 368 000
Avec brassard Adulte Large (L)	02 10 369 000
Avec multi brassards (S, M, L)	02 10 370 001



## TENSIOMÈTRE LIAN® METAL

Tensiomètre manopaire à grand écran, de fabrication française !

- ▶ Brassard en nylon indéformable ou coton lavable à 30-40° C (selon modèle).
- ▶ Fermeture velcro.
- ▶ Boîtier métal indéformable, anticorrosion, résistant aux chocs.
- ▶ Protection optimale du mécanisme.
- ▶ Protège-manomètre en PVC souple transparent.
- ▶ Ambidextre par simple rotation du manomètre.
- ▶ Simple tubulure.
- ▶ Poire côtelée en PVC.
- ▶ Longévité des fermetures velcro des brassards : ±15 000 ouvertures / fermetures.
- ▶ Livré en trousse.

Ⓢ DM Classe Im

🛡️ Garantie : 3 ans sur le manomètre



1	● Gris	Adulte Nylon (M)	02 10 335 020
2	● Rouge	Adulte Coton (M)	02 10 343 180

Produits associés			
Poire PVC Lian Métal*			02 15 390 000
Poche enfant (S) - 8 x 23 cm			02 15 481 000
Poche large adulte (L) - 16 x 32 cm			02 15 451 000

## TENSIOMÈTRE LIAN NANO® CLINIC

La solution aux problèmes de désinfection.

- ▶ Brassard décontaminable par immersion, il est équipé d'un obturateur assurant l'étanchéité du brassard lors du trempage.
- ▶ Brassard à raccords rapides.
- ▶ Fermeture velcro garantie 15 000 ouvertures/fermetures.
- ▶ Fabriqué en ABS résistant aux chocs, il associe haute précision, haute résistance et confort d'utilisation.
- ▶ Méthode de mesure : auscultatoire.
- ▶ Plage de mesure : 0 à 300 mmHg.
- ▶ Graduation : 2 mm Hg.
- ▶ Cadran Ø 54 mm.
- ▶ Boîtier ABS.
- ▶ Livré en trousse.

Ⓢ DM Classe Im

🛡️ Garantie : 2 ans sur le manomètre



Adulte (M)	02 10 346 230
------------	---------------

## TENSIOMÈTRE LIAN® NANO

Le mariage parfait de l'harmonie, du style et de la performance !

- ▶ Brassard nylon à raccords rapides.
- ▶ Fermeture velcro garantie 15 000 ouvertures/fermetures.
- ▶ Fabriqué en ABS résistant aux chocs, il associe haute précision, haute résistance et confort d'utilisation.
- ▶ Plage de mesure : 0 à 300 mmHg.
- ▶ Graduation : 2 mmHg.
- ▶ Cadran Ø 54 mm.
- ▶ Boîtier ABS.
- ▶ Livré en trousse.

Ⓢ DM Classe Im

🛡️ Garantie : 2 ans sur le manomètre



Adulte (M)	02 10 231 230
Avec 3 brassards : enfant (S), adulte (M), large adulte (L)	02 10 342 001

Produits associés	
Poire PVC	02 15 522 030
Poche enfant (S) - 8 x 23 cm	02 15 481 000
Poche large adulte (L) - 16 x 32 cm	02 15 451 000

## TENSIOMÈTRE LIAN® CLASSIC

Le tensiomètre manopaire LIAN® CLASSIC garantit un diagnostic précis.

- ▶ Matériau indéformable, anti-corrosion, résistant aux chocs.
- ▶ Protection optimale du mécanisme.
- ▶ Protège-manomètre en mousse.
- ▶ Mesures lisibles sous tous les angles.
- ▶ Échelle de mesure dilatée : précision augmentée.
- ▶ Brassard en polycoton indéformable lavable à 30-35° C.
- ▶ Double tubulure et poche en caoutchouc "haute résistance".
- ▶ Poire de forme ergonomique.
- ▶ Manopaire anéroïde fabrication française.
- ▶ Cadran Ø 50 mm avec graduations de 0 à 300 mmHg.
- ▶ Brassard fixation : velcro - Matière : polycoton.
- ▶ Livré en trousse.

Ⓢ DM Classe Im

🛡️ Garantie : 3 ans sur le manomètre



Adulte (M)	
1	● Marine 02 10 224 140
2	● Gris 02 10 224 020

Produits associés	
Poire PVC Maxi +2*, Vaquez-Laubry® Classic, Vaquez-Laubry® Nano, Vaquez-Laubry® Clinic & Lian® Classic	02 15 364 000
Poche large adulte (L) - 16 x 32 cm	02 15 479 000
Poche adulte (M) - 12 x 27 cm	02 15 480 000

## TENSIOMÈTRE VAQUEZ-LAUBRY® NANO

### Un modèle de style et de performance !

- ▶ Le tensiomètre VAQUEZ-LAUBRY Nano de Spengler est doté d'un boîtier et protégé-manomètre en ABS, double coque, lui permettant ainsi de parfaitement résister aux ondes de choc.
- ▶ Support de manomètre en croûte de cuir.
- ▶ La poire est un modèle «Classic» et ambidextre.
- ▶ Volume maximum et forme ergonomique pour une prise en main confortable et gonflage rapide.
- ▶ Robinet de décompression.
- ▶ Décompression progressive et contrôlée par valve ultra-précise.
- ▶ Brassard en nylon noir (qualité Oxford) à fermeture velcro.
- ▶ Livré en trousse.

DM Classe Im

Garantie : 2 ans sur le manomètre



Enfant/petit adulte (S)	02 10 238 000
Adulte (M)	02 10 237 000
Large adulte (L)	02 10 236 000

## TENSIOMÈTRE VAQUEZ-LAUBRY® CLASSIC

### Le tensiomètre manobrasard de référence depuis 1907 !

- ▶ Support de manomètre en cuir pleine fleur.
- ▶ Boîtier métal indéformable résistant aux chocs.
- ▶ Protection optimale du mécanisme.
- ▶ Protège-manomètre en mousse.
- ▶ Poire modèle «Classic», ambidextre.
- ▶ Grand volume de gonflage et forme ergonomique : prise en main confortable et gonflage rapide. La poire ergonomique et le système de décompression sont indépendants du manomètre.
- ▶ Brassard en polycoton indéformable lavable à 30-35° C.
- ▶ Fermeture velcro (large adulte, adulte, enfant) ou à triple sangles (adulte).
- ▶ Cadran de Ø 60 mm, très lisible.
- ▶ Livré en trousse.

DM Classe Im

Garantie : 5 ans sur le manomètre



● Marine	Adulte (M) Sangles	02 10 200 000
● Marine	Adulte (M) Velcro	02 10 203 140
● Rouge	Adulte (M) Velcro	02 10 203 180
● Marine	Large adulte (L) Velcro	02 10 202 140

## ACCESSOIRES & PIÈCES DÉTACHÉES

### MULTI-BRASSARDS LIAN® 1 TUBE

3 brassards XXS-XS-S	02 15 369 001
4 brassards S-M-L-XL	02 15 387 001

### BRASSARD LIAN® AVEC POCHE SIMPLE TUBULURE 60 CM

Velcro, polycoton		
● Marine	Adulte (M)	02 15 466 140
● Rouge	Adulte (M)	02 15 466 180
● Gris	Large adulte (L)	02 15 465 020
● Marine	Large adulte (L)	02 15 465 140
● Rouge	Large adulte (L)	02 15 465 180

Velcro, nylon		
● Gris	Enfant/petit adulte (S)	02 15 475 020
● Gris	Adulte (M)	02 15 474 020
● Gris	Large adulte (L)	02 15 473 020
● Gris	Extra large (XL)	02 15 495 020

Velcro, nylon oxford		
● Noir	Enfant/Petit adulte (S)	02 15 472 030
● Noir	Adulte (M)	02 15 471 030
● Noir	Large adulte (L)	02 15 470 030

### BRASSARD LIAN® CLASSIC AVEC POCHE DOUBLE TUBULURE JUMELÉE 80 CM

● Gris	Adulte (M)	02 15 469 020
● Marine	Adulte (M)	02 15 469 180
● Gris	Large adulte (L) - 16 x 32 cm	02 15 463 020

### BRASSARD CLINIC POUR TENSIOMÈTRES LIAN® NANO, MÉTAL & NM (AVEC CLAMP)

● Jaune	Velcro Polymex® adulte (M)	02 15 477 090
● Jaune	Velcro Polymex® large adulte (L)	02 15 476 090

### POCHE POUR TENSIOMÈTRES MANUELS SPENGLER®

Adulte (M) - 12 x 27 cm	02 15 503 000
-------------------------	---------------

### POCHE POUR TENSIOMÈTRE LIAN® CLASSIC

Adulte (M) - 12 x 27 cm	02 15 480 000
-------------------------	---------------

### POCHE POUR TENSIOMÈTRES LIAN®

Enfant (S) - 8 x 23 cm	02 15 481 000
Large adulte (L) - 16 x 32 cm	02 15 451 000

### ACCESSOIRES DE RECHANGES POUR TENSIOMÈTRES SPENGLER

Poire PVC Lian Métal®	02 15 390 000
-----------------------	---------------

### ROBINET MÉTAL POUR TENSIOMÈTRES MANUELS SPENGLER®

Robinet métal	02 15 508 000
---------------	---------------

### POIRE POUR TENSIOMÈTRES MANUELS SPENGLER®

Poire PVC Lian Nano®	02 15 522 030
Poire PVC Maxi +2* *	02 15 364 000

\* Pour Vaquez-Laubry® Classic, Vaquez-Laubry® Nano, Vaquez-Laubry® Clinic & Lian® Classic



## STÉTHOSCOPE 3M™ LITTMANN® CARDIOLOGY IV™ (19)

Acoustique exceptionnelle pour une meilleure écoute des sons de haute fréquence (côté adulte, avec une pression ferme).

- ▶ Le stéthoscope 3M™ Littmann® Cardiology IV™ est conçu pour les médecins qui souhaitent une qualité de son supérieure et exceptionnelle et un stéthoscope polyvalent (adulte et pédiatrique).
- ▶ Membrane double fréquence en une seule pièce (époxy / fibre de verre) sur chaque côté du pavillon.
- ▶ Tubulure à double conduit pour une meilleure isolation des bruits parasites.
- ▶ Double pavillon en acier inoxydable.
- ▶ Diamètre : Ø 43 et 33 mm.
- ▶ Bagues anti-froid en PVC.
- ▶ 1 bague anti-froid pour petit pavillon fournie.
- ▶ Lyre en alliage très léger (type aérospatial).

Poids : 177 g

DM Classe I

Garantie : 7 ans

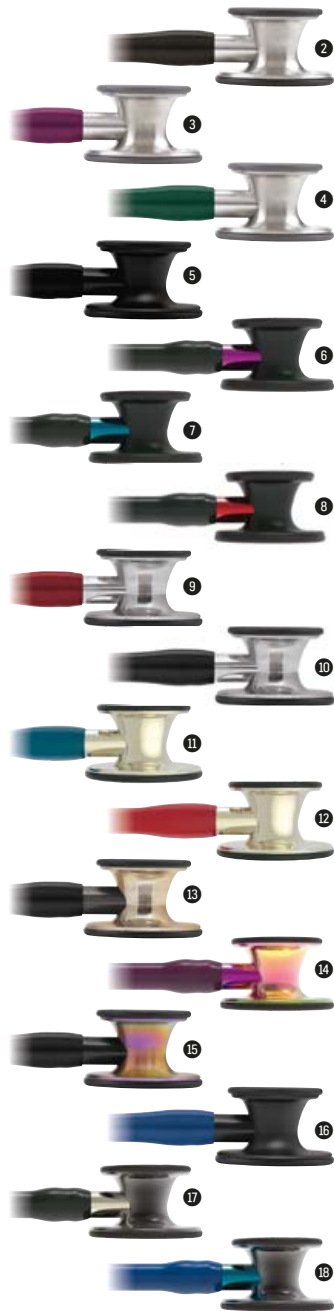

## STÉTHOSCOPE 3M™ LITTMANN® MASTER CARDIOLOGY™ (19)

Pavillon unique monobloc «Master» en acier poli main avec membrane double fréquence.

- ▶ Pavillon unique monobloc en acier poli main inoxydable.
- ▶ Membrane double fréquence qui permet l'écoute des sons de hautes et de basses fréquences sans retourner le pavillon.
- ▶ Bague anti-froid, lyre orientée, tubulure à double conduit interne intégré afin d'éviter les bruits parasites dus aux frictions des tubes entre eux, embouts auriculaires étanches.
- ▶ Adaptateur pédiatrique conçu pour l'auscultation des enfants et des sites difficiles.

Poids : 185 g

DM Classe I

Garantie : 7 ans



### NOUVEAU

● Rose satin	02 01 051 100
● Rainbow Brillant* tubulure bleu marine satin	02 01 049 940
● Edition Miroir* tubulure noire satin	02 01 048 780
● Bleu marine	02 01 038 140
● Bordeaux	02 01 038 180
1 ● Framboise	02 01 038 430
2 ● Noir	02 01 038 030
3 ● Prune	02 01 038 740
4 ● Vert anglais	02 01 038 070
○ Noir mat tubulure blanc satin	02 01 039 150
● Bleu nuit satin	02 01 039 060
5 ● Black Edition* tubulure noire	02 01 038 350
6 ● Black Edition* tubulure noire/violet	02 01 038 840
7 ● Black Edition* tubulure noire/bleu	02 01 038 930
8 ● Black Edition* tubulure noire/rouge	02 01 038 920
9 ● Edition Miroir* tubulure bordeaux	02 01 038 720
10 ● Edition Miroir* tubulure noire	02 01 038 780
11 ● Edition Champagne* tubulure bleu Caraïbes	02 01 038 420
12 ● Edition Champagne* tubulure bordeaux	02 01 038 820
13 ● Edition Champagne* tubulure noire	02 01 038 790
● Rainbow Edition* tubulure prune/violet	02 01 038 580
14 ● Rainbow Edition* tubulure prune/violine	02 01 038 190
15 ● Rainbow Edition* tubulure noire	02 01 038 700
16 ● Black Edition* tubulure bleu marine	02 01 038 060
● Rainbow Brillant* tubulure bleu marine	02 01 038 990
● Rainbow Brillant* tubulure noire	02 01 038 150
● Rainbow Brillant* tubulure bordeaux	02 01 038 810
17 ● Smoke Edition* tubulure noire/champagne	02 01 038 950
18 ● Smoke Edition* tubulure bleu marine/bleu	02 01 038 940
● Smoke Brillant* tubulure noire	02 01 038 970
● Smoke Brillant* tubulure bleu Caraïbes	02 01 038 570
● Smoke Brillant* tubulure grise	02 01 038 360



1 ● Bleu marine	02 03 001 140
2 ● Bordeaux	02 03 001 120
3 ● Noir	02 03 001 030
4 ● Prune	02 03 001 740
5 ● Black Edition* tubulure noire	02 03 001 350
6 ● Edition Laiton* tubulure noire	02 03 001 130
7 ● Smoke Edition* tubulure noire	02 03 001 600

(19) Voir mention complète à la fin du catalogue.



## STÉTHOSCOPE NUMÉRIQUE 3M™ LITTMANN® CORE (19)

Bénéficie de l'acoustique et du confort exceptionnels d'un stéthoscope de qualité cardiologique Littmann, renforcés par une puissante technologie digitale.

- ▶ Amplification jusqu'à 40 fois (comparaison entre une fréquence de pic et une écoute en mode analogique).
- ▶ La suppression active du bruit ambiant réduit les bruits de fond indésirables.
- ▶ Basculer entre les modes d'écoute analogique et amplifié.
- ▶ Les embouts auriculaires souples offrent une excellente étanchéité acoustique et un confort optimal.
- ▶ Double pavillon en acier inoxydable, équipé d'une membrane double fréquence sur chaque côté, avec cloche ouverte ou fermée.
- ▶ Conçu pour l'auscultation des patients adultes et des enfants.
- ▶ Se connecte avec le logiciel Eko sur un appareil mobile pour visualiser, enregistrer et partager des données.
- ▶ Homologué par la FDA et conforme à l'HIPAA.

DM Classe I  
Garantie : 2 ans



Passez à un tout autre niveau d'écoute

- 1 ● Edition Cuivre\* tubulure noire 02 08 024 400 3 ● Rainbow Edition\* tubulure noire 02 08 024 990
- 2 ● Black Edition\* tubulure noire 02 08 024 030 4 ● Edition Miroir\* tubulure noire 02 08 024 780

### CHOISISSEZ LE STÉTHOSCOPE 3M™ LITTMANN® QUI CORRESPOND À VOTRE PROFESSION

✓ ✓ Meilleur choix ✓ Choix approprié

	Cardiology IV™	Master Cardiology™	Classic III™	Master Classic II™	Classic II Nouveau né & Pédiatrique	Lightweight II S.E.
CARDIOLOGUE	✓✓	✓✓				
PNEUMOLOGUE	✓✓	✓✓				
GÉNÉRALISTE	✓✓	✓✓			✓	
ANESTHÉSISTE	✓✓	✓✓				
INTERNE	✓✓	✓✓	✓✓			
PÉDIATRE	✓	✓	✓✓		✓✓	
ÉTUDIANT EN MÉDECINE	✓	✓	✓✓	✓✓		
INFIRMIÈRE						✓✓
KINÉSITHÉRAPEUTE	✓	✓	✓	✓		
ENSEIGNANT						

\* Black Edition = pavillon et lyre noirs. Edition Champagne = pavillon champagne et lyre noire. Cuivre Edition = pavillon et lyre cuivre. Edition Laiton = pavillon et lyre métallisés laiton. Edition Miroir = pavillon miroir et lyre noire. Rainbow Edition = pavillon arc-en-ciel et lyre cuivre. Smoke Edition = pavillon et lyre métallisés noirs. Rainbow Brillant = pavillon et lyre noirs, smoke ou miroir selon modèle. Smoke Brillant = pavillon et lyre noirs ou smoke selon modèle.

(19) Voir mention complète à la fin du catalogue.

## STÉTHOSCOPE 3M™ LITTMANN® CLASSIC II NOUVEAU NÉ & PÉDIATRIQUE (19)

Pour patients petits ou chétifs.

- ▶ 2 modèles avec double pavillon traditionnel : cloche/membrane.
- ▶ Forme, taille et acoustique particulièrement perfectionnées pour l'auscultation des enfants et nouveau-nés.
- ▶ Tubulure à simple conduit, haute performance.
- ▶ Lyre légère, orientée selon l'anatomie auriculaire et bague anti-froid.

▶ Poids : 105 g

▶ DM Classe I

▶ Garantie : 3 ans



### Nouveau-né

1	Bleu Caraïbes	02 01 024 300
2	Noir	02 01 024 030
3	Rouge	02 01 024 180
4	Rainbow Edition* tubulure framboise	02 01 024 630



### Pédiatrique

5	Bleu Caraïbes	02 01 023 300
6	Framboise	02 01 023 430
7	Noir	02 01 023 030
8	Rouge	02 01 023 180
9	Rainbow Edition* tubulure bleu Caraïbes	02 01 023 630

\* Black Edition = pavillon et lyre noirs. Edition Champagne = pavillon champagne et lyre noire. Cuivre Edition = pavillon et lyre cuivre. Edition Laiton = pavillon et lyre métallisés laiton. Edition Miroir = pavillon miroir et lyre noire. Rainbow Edition = pavillon arc-en-ciel et lyre cuivre. Smoke Edition = pavillon et lyre métallisés noirs. Rainbow Brillant = pavillon et lyre noirs ou smoke ou miroir selon modèle. Smoke Brillant = pavillon et lyre noirs ou smoke selon modèle.

(19) Voir mention complète à la fin du catalogue.





## STÉTHOSCOPE 3M™ LITTMANN® CLASSIC III™ (19)

Équipé d'un double pavillon et d'une membrane double fréquence sur chaque côté.

- ▶ Haute qualité acoustique lors des examens cliniques de vos patients.
- ▶ Technologie double fréquence (invention 3M) permettant de passer de l'écoute des hautes fréquences aux basses fréquences par simple ajustement de la pression sur le pavillon.
- ▶ Membrane double fréquence des 2 côtés du pavillon.
- ▶ Membrane en 1 seule pièce facile à fixer et à nettoyer.
- ▶ Polyvalence du pavillon : le côté pédiatrique se transforme en cloche traditionnelle en remplaçant simplement la membrane par une bague antifroid.

Poids : 150 g

DM Classe I

Garantie : 5 ans

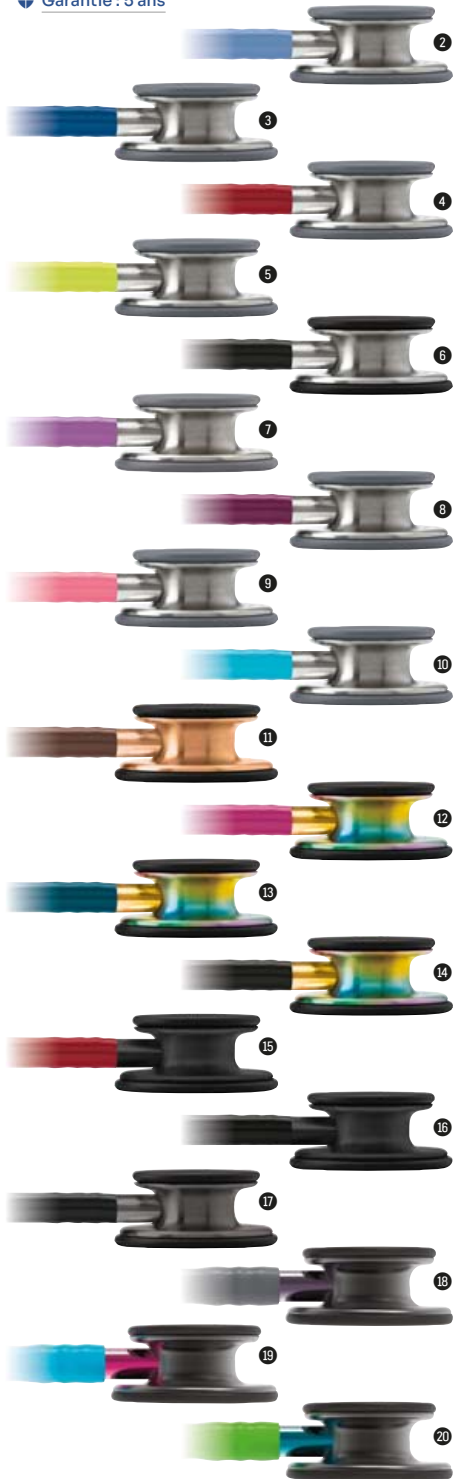

### NOUVEAU

● Noir satin	02 03 012 030
● Framboise satin	02 03 012 430
● Bleu caraïbes satin	02 03 012 300
2 ● Bleu ciel	02 03 005 480
3 ● Bleu marine	02 03 005 140
4 ● Bordeaux	02 03 005 120
5 ● Citron jaune	02 03 005 080
● Framboise	02 03 005 430
● Gris	02 03 005 020
6 ● Noir	02 03 005 030
7 ● Lavande	02 03 005 490
8 ● Prune	02 03 005 740
9 ● Rose nacré	02 03 005 810
10 ● Turquoise	02 03 005 300
11 ● Edition Cuivre* tubulure chocolat	02 03 005 400
12 ● Rainbow Edition* tubulure framboise	02 03 005 290
13 ● Rainbow Edition* tubulure bleu Caraïbes	02 03 005 620
14 ● Rainbow Edition* tubulure noire	02 03 005 410
15 ● Black Edition* tubulure bordeaux	02 03 005 660
16 ● Black Edition* tubulure noire	02 03 005 250
17 ● Smoke Edition* tubulure noire	02 03 005 600
18 ● Smoke Edition* tubulure gris/violet	02 03 005 750
19 ● Smoke Edition* tubulure turquoise/rose	02 03 005 990
20 ● Smoke Edition* tubulure citron vert/bleu	02 03 005 880
21 ● Edition Miroir* tubulure rose nacré/rose	02 03 005 730
● Edition Miroir* tubulure bleu ciel/smoke	02 03 005 390
● Edition Miroir* tubulure prune/rose	02 03 005 960
22 ● Edition Miroir* tubulure bleu marine	02 03 005 830
23 ● Edition Champagne* tubulure bordeaux	02 03 005 820
24 ● Edition Champagne* tubulure noire	02 03 005 790
● Bleu Satin	02 03 011 140

(19) Voir mention complète à la fin du catalogue.



## STÉTHOSCOPE 3M™ LITTMANN® LIGHTWEIGHT II S.E. (19)

Un stéthoscope spécial infirmiers/infirmières.

- ▶ Double pavillon ovoïdal (45 g) en métal et résine.
- ▶ Membrane double fréquence (5,4 cm x 4,8 cm) en silicone enduite de polyuréthane.
- ▶ Bague anti-froid en polyuréthane.
- ▶ Lyre en alliage d'aluminium très léger.
- ▶ Tubulure (71 cm) à simple conduit qui se plie facilement dans une poche.
- ▶ Embouts auriculaires souples et isolants - clipsés.

⚖ Poids : 118 g

Ⓢ DM Classe I

🛡 Garantie : 2 ans

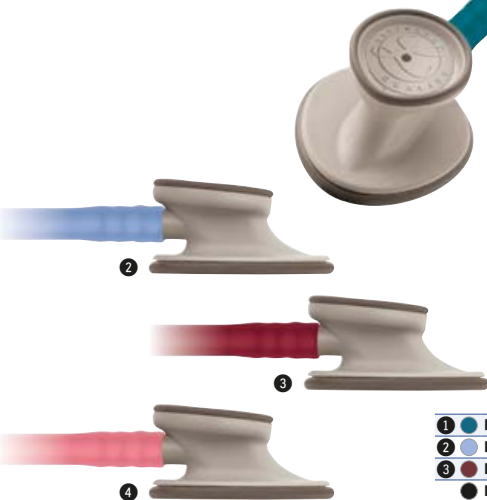

1	● Bleu Caraïbes	02 02 008 300
2	● Bleu ciel	02 02 008 060
3	● Bordeaux	02 02 008 120
	● Noir	02 02 008 030
4	● Rose	02 02 008 100

## KIT POUR STÉTHOSCOPE 3M™ LITTMANN® LIGHTWEIGHT II SE

Contenu :

- ▶ Embouts auriculaires souples (petits).
- ▶ Membrane double fréquence avec bague.
- ▶ Bague anti-froid côté cloche.



1	● Noir	02 07 108 031
2	● Marron clair	02 07 108 471

## KIT POUR STÉTHOSCOPE 3M™ LITTMANN® MASTER CLASSIC™

Contenu :

- ▶ Embouts auriculaires souples (petits).
- ▶ Membrane double fréquence avec bague.



1	● Noir	02 07 109 031
2	● Gris	02 07 109 021

## KIT POUR STÉTHOSCOPE 3M™ LITTMANN® CLASSIC II SE & SELECT + CARDIO III

Contenu :

- ▶ Bague anti-froid côté cloche.
- ▶ Embouts auriculaires souples (petits).
- ▶ Membrane double fréquence et bague côté adulte.



1	● Noir	02 07 101 031
2	● Gris	02 07 101 021

## KIT POUR STÉTHOSCOPE 3M™ LITTMANN® CLASSIC II PÉDIATRIQUE & NOUVEAU-NÉ

Contenu :

- ▶ Membrane flottante.
- ▶ Bague noire/grise.

● Gris / Noir	Pédiatrique	02 07 103 001
● Gris / Noir	Nouveau-né	02 07 104 001

## KIT EMBOUTS AURICULAIRES POUR STÉTHOSCOPES 3M™ LITTMANN®

Contenu :

- ▶ Embouts auriculaires 2 tailles (S et L).



1	● Gris	02 07 110 021
2	● Noir	02 07 111 031

## KIT POUR STÉTHOSCOPE 3M™ LITTMANN® MASTER CARDIOLOGY™

Contenu :

- ▶ Embouts auriculaires souples (petits).
- ▶ Membrane double fréquence avec bague.



1	● Noir	02 07 102 031
2	● Gris	02 07 106 021

## KIT POUR STÉTHOSCOPE 3M™ LITTMANN® CLASSIC III™ + CARDIO II & IV

Contenu :

- ▶ Embouts auriculaires souples (petits).
- ▶ Membrane double fréquence en une seule pièce côté adulte.
- ▶ Membrane double fréquence en une seule pièce côté pédiatrique.



1	● Noir	02 07 105 031
2	● Gris	02 07 105 021



(19) Voir mention complète à la fin du catalogue.

Photos non contractuelles



## STÉTHOSCOPE MAGISTER® NEONATAL

**Double pavillon, auscultation du nouveau-né.**

- ▶ Pavillon en acier inoxydable pour d'excellentes propriétés acoustiques.
- ▶ Membrane flottante présente uniquement sur le grand côté du pavillon.
- ▶ Pression légère pour une écoute des basses fréquences, pression ferme pour les hautes fréquences.
- ▶ Bague anti froid en PVC sur les deux côtés du pavillon pour plus de confort.

Dimensions : L. 76 cm

Poids : 112 g

Garantie : 5 ans (sauf tubulure et embouts)



**Bordeaux 02 01 047 120**

## STÉTHOSCOPE CARDIO PRESTIGE® II

**Double pavillon lourd en acier inoxydable adulte et pédiatrique.**

- ▶ Doté de la technologie «acoustique premium», permettant une meilleure captation des ondes sonores.
- ▶ Membrane flottante multi fréquences sur les deux pavillons.
- ▶ Pression légère pour une écoute des basses fréquences (vasculaire et cardiaque).
- ▶ Lyres large diamètre.
- ▶ Bague anti-froid.
- ▶ Embouts auriculaires en nano silicone.

Garantie : 7 ans (sauf tubulure et embouts)

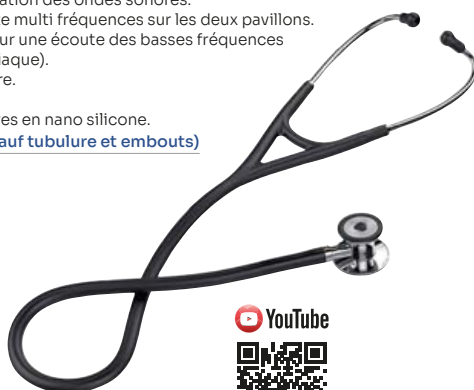

YouTube



**Silver 02 01 045 230**

## STÉTHOSCOPE PULSE® II DOUBLE PAVILLON

- ▶ Double pavillon en aluminium.
- ▶ Pavillon adulte et pavillon cloche.
- ▶ Tubulure simple avec un conduit haute performance.
- ▶ Lyres en aluminium.
- ▶ Membrane haute résolution.
- ▶ Bague anti-froid.
- ▶ Embouts auriculaires en silicone.
- ▶ Nouveau design de lyres plus adaptée à l'anatomie.

Garantie : 5 ans (sauf tubulure et embouts)



**1 ● Carbone 02 01 019 360**  
**2 ● Corail 02 01 019 440**

**3 ● Myrtille 02 01 019 190**  
**4 ● Rose 02 01 019 810**

## STÉTHOSCOPE MAGISTER®

- ▶ Double pavillon en acier inoxydable poli.
- ▶ Membrane acoustique multi fréquences grand pavillon.
- ▶ Petit pavillon cloche pour l'écoute des sons cardiaques et vasculaires.
- ▶ Bague clipsée antifroid.
- ▶ Embouts auriculaires souples à vis en TPE (Thermo Plastique Elastomère).
- ▶ Tube simple conduit en PVC.
- ▶ Ressort de lyre intégré.

Poids : 130 g

Garantie : 5 ans (sauf tubulure et embouts)



### Adulte

**● Marine 02 01 016 060**  
**● Noir 02 01 016 030**

### Pédiatrique

**● Bleu azur 02 01 017 060**  
**● Noir 02 01 017 030**

## STÉTHOSCOPE MAGISTER® II

- ▶ Double pavillon lourd en acier inoxydable.
- ▶ Tubulure simple avec un conduit haute performance.
- ▶ Membrane flottante multi fréquences sur les deux pavillons.
- ▶ Pression légère pour une écoute des basses fréquences (vasculaire et cardiaque).
- ▶ Lyres en aluminium.
- ▶ Bague anti-froid.
- ▶ Embouts auriculaires en silicone.
- ▶ Indicateur de pavillon.
- ▶ Nouveau design de lyres plus adaptée à l'anatomie.

Garantie : 5 ans (sauf tubulure et embouts)



**1 ● Black 02 01 016 350**  
**2 ● Silver 02 01 016 230**



**3 ● Myrtille 02 01 016 190**  
**4 ● Corail 02 01 016 440**

### Produits associés

Embouts auriculaires pour stéthoscopes Pulse II et Magister II - 1 boîte de 2 **02 05 062 001**

## STÉTHOSCOPE DUAL PULSE®

- ▶ Double pavillon récepteur en alliage de zinc chromé (modèle noir) ou poudré (autres coloris).
- ▶ Membrane acoustique haute résolution en résine époxy.
- ▶ Petit pavillon cloche pour l'écoute des sons cardiaques.
- ▶ Bague antifroid.
- ▶ Embouts auriculaires souples à vis en TPE (Thermo Plastique Elastomère).
- ▶ Tube simple conduit en PVC.
- ▶ Ressort de lyre intégré.

Poids : 109 g

Garantie : 3 ans (sauf tubulure et embouts)



**1 ● Bleu azur 02 01 019 060**  
**2 ● Marine 02 01 019 140**  
**● Noir 02 01 019 030**



**3 ● Rose bougainvillier 02 01 019 100**  
**4 ● Rouge 02 01 019 180**



## STÉTHOSCOPE CARDIOPHON 2.0

Convient pour l'auscultation précise des adultes et des enfants.

- ▶ Double pavillon de haute précision en acier inox.
- ▶ Membranes spéciales bi-faces pour une acoustique précise.
- ▶ Lyre anatomique avec ressort multiple intégré pour le réglage de la pression d'appui.
- ▶ Embouts extra-doux interchangeables et orientables.
- ▶ Tubulure en Y dotée d'une excellente transmission sonore.

Garantie : 10 ans

Riester



Bleu	02 02 021 060
Bourgogne	02 02 021 120
Noir	02 02 021 030

## STÉTHOSCOPE LAUBRY®

- ▶ Simple pavillon lourd en laiton massif chromé.
- ▶ Membrane acoustique haute résolution.
- ▶ Bague clipsée antifroid.
- ▶ Embouts auriculaires souples à vis en TPE (Thermo Plastique Elastomère).
- ▶ Tube simple conduit en PVC.
- ▶ Ressort de lyre intégré.
- ▶ Livré avec une paire d'embouts de rechange.

Poids : 177 g

Garantie : 5 ans

SPENGLER MEDICAL



02 02 005 030

## STÉTHOSCOPE TYPE RAPPAPORT

- ▶ Stéthoscope complet utilisable de 5 façons différentes, grâce aux 3 pavillons cloches et aux 2 membranes fournis.
- ▶ Finition mat.

Livré avec :

- 1 pavillon avec grand et petit diaphragme.
- 1 lyre chromée avec embouts auriculaires en plastique taille medium.
- 1 tube en caoutchouc résistant avec clip métal.

- 1 pavillon cloche interchangeable taille adulte.
- 1 pavillon cloche interchangeable taille medium.
- 1 pavillon cloche interchangeable taille nourrisson.
- 2 paires d'embouts auriculaires de tailles et formes différentes.
- 2 membranes de rechange en plastique transparent (Ø 45 et Ø 30 mm).
- Sachet plastique pour les accessoires.

DM Classe I

Garantie : 1 an

COMED



Noir 02 01 046 030

## EMBOUTS SOUPLES STÉTHOSCOPE

DM Classe I

Embouts auriculaires pour stéthoscopes - la paire

Cardio Prestige®/Cardio Sonic®/Pédiasonic®/Magister®/Laubry®/Pulse®/Dual Pulse®	02 06 308 031
Laubry Clinic	02 06 310 031

## STÉTHOSCOPE DUPLEX® 2.0

Excellente acoustique pour l'auscultation des adultes et des enfants.

- ▶ Système acoustique novateur offrant des possibilités d'auscultation exceptionnelles dans toutes les gammes de fréquence.
- ▶ Double pavillon de précision en acier inox ou en aluminium.
- ▶ Membranes spéciales bi-faces pour une acoustique précise.

Poids : 97 g

Garantie : 10 ans

Riester



Aluminium

Blanc 02 02 022 010

Bleu 02 02 022 060

Noir Edition\* 02 02 022 350

Rouge 02 02 022 180

Acier inox

Rouge 02 02 023 180

## STÉTHOSCOPE PULSE® II

Poids minimal mais performance maximale pour l'auscultation au quotidien.

- ▶ Simple Pavillon en aluminium.
- ▶ Tubulure simple avec un conduit haute performance.
- ▶ Lyres en aluminium.
- ▶ Membrane haute résolution.
- ▶ Bague anti-froid.
- ▶ Embouts auriculaires en silicone.
- ▶ Nouveau design de lyres plus adaptée à l'anatomie.

Garantie :

5 ans (sauf tubulure et embouts)



SPENGLER MEDICAL

Carbone 02 01 020 360

Corail 02 01 020 440

Myrtille 02 01 020 190

Rose poudré 02 01 020 810

Produits associés - Embouts auriculaires pour stéthoscopes Pulse II et Magister II

1 boîte de 2 02 05 062 001

## STÉTHOSCOPE PULSE®

- ▶ Récepteur simple pavillon en alliage de zinc chromé (modèle noir) ou poudré (autres coloris).
- ▶ Membrane acoustique haute résolution.
- ▶ Petit pavillon cloche pour l'écoute des sons cardiaques.
- ▶ Bague antifroid.
- ▶ Embouts auriculaires souples à vis en TPE (Thermo Plastique Elastomère).
- ▶ Tube simple conduit en PVC.
- ▶ Ressort de lyre intégré.

Poids : 92 g

Garantie : 3 ans

(sauf tubulure et embouts)



SPENGLER MEDICAL



1 Bleu azur 02 01 020 060

2 Marine 02 01 020 140

Noir 02 01 020 030

2 Rose bougainvillier 02 01 020 100



DISTRIBUTEUR OFFICIEL

# HEINE QUALITY

MADE IN GERMANY

TARIFICATION POSSIBLE SUR DEMANDE  
NOUS CONSULTER

## OTOSCOPE MINI 3000® LED

Otoscope en format de poche, avec éclairage direct LED.

- ▶ Éclairage LED pour un rendu fidèle des couleurs, pas de changement de lampe.
- ▶ Élimine les reflets grâce au revêtement intérieur noir de la pièce de tête.
- ▶ Grossissement x3.
- ▶ S'éteint automatiquement dès qu'il est fixé à la blouse.
- ▶ Facile d'utilisation, fenêtre d'observation pivotante intégrée.
- ▶ Poignée de haute qualité, robuste et antidérapante.
- ▶ Autonomie de 10 heures.

Ensemble comprenant :

- La tête d'otoscope mini 3000® FO 2,5 V.
- Le manche et les piles.
- 10 AllSpec spéculums à usage unique 4 mm Ø.
- 4 spéculums réutilisables (selon le modèle).

⚡ Alimentation : 2 piles AA (fournies)

🛡️ Garantie : 5 ans



LED HQ  
LED NOW IN HEINE QUALITY.

QUALITY  
MADE IN GERMANY



Otoscope mini 3000® LED + Spéculums à usage unique AllSpec

1 ● Noir 02 22 149 030 2 ● Bleu 02 22 149 060

Produits associés - Tête otoscope mini 3000® LED

● Noir 02 22 148 030 ● Bleu 02 22 148 060



### OTOSCOPE MINI 3000® LED F.O.

Instrument de diagnostic de poche avec éclairage LED HQ.

- ▶ LED : éclairage deux fois plus lumineux qu'une ampoule xénon halogène offrant une très longue durée de vie.
- ▶ Eclairage très homogène.
- ▶ Excellent rendu des couleurs (>92) même pour le rouge.
- ▶ Fenêtre d'observation pivotante avec un grossissement de 3x.
- ▶ Eclairage par fibres optiques offrant une vue dégagée sur le tympan.
- ▶ Raccord de soufflerie pour le test pneumatique du tympan.
- ▶ Durée de vie LED : 50 000 heures.

Comprend :

- La tête d'otoscope Mini 3000® FO LED.
- 5 spéculums Ø 2,5 mm à usage unique.
- 5 spéculums Ø 4 mm à usage unique.
- Le manche et les piles.
- 4 spéculums réutilisables (selon modèle).

⚡ Alimentation : 2 piles AA (fournies)

🛡️ Garantie : 5 ans (sauf piles)



1



2



### POIGNÉE À PILES BETA

▶ Pour les têtes d'otoscope, ophthalmoscope et porte abaisse langue en 2,5 V :

- BETA 400
- BETA 200
- BETA 100
- K 100
- K 180

⚡ Alimentation : piles (non fournies)



02 20 020 000



### POIGNÉE MINI3000®

▶ Pour les têtes d'instruments de la gamme mini3000®.

⚡ Alimentation : 2 piles AA LR6 (non fournies)



1



2

<b>1 Boîte</b>			
● Noir	02 22 142 000	● Bleu	02 20 195 060
<b>2 Boîte + 4 spéculums réutilisables</b>			
● Noir	02 22 141 000	● Bleu	02 22 141 060
<b>Produits associés - Tête otoscope mini 3000® LED F.O.</b>			
● Noir	02 22 126 000	● Bleu	02 22 126 060

<b>2,5 V</b>		
1 ● Bleu	02 22 311 060	
2 ● Noir	02 22 311 030	



## OTOSCOPE SMARTLIGHT

Otoscope conventionnel, léger et résistant, particulièrement adapté aux visites à domicile.

- ▶ Otoscope de poche à éclairage direct (ampoule XHL xénon/halogène) permettant la diffusion d'une lumière homogène et concentrée dans le canal auriculaire et sur le tympan.
- ▶ Léger et résistant, il est particulièrement adapté à l'illumination requise au cabinet médical ou aux visites à domicile.
- ▶ Sa fenêtre d'observation pivotante offre un grossissement de 3x.
- ▶ Tête bimatière, ABS et laiton, vissée pour une fixation sûre.
- ▶ Support pour spéculum à usage unique de Ø 2,5 mm, 3 mm, 4 mm et 5 mm.
- ▶ Éclairage direct.
- ▶ Interrupteur marche/arrêt.
- ▶ Clip de poche.
- ▶ Ampoule LED en option.
- ▶ Alimentation : 2 piles AA LR6 (fournies)

▶ **Garantie : 2 ans (sauf ampoule et piles)**



02 22 405 030

## OTOSCOPE SMARTLED®

L'innovation en format de poche édition SPENGLER® X LUXAMED®.

- ▶ Otoscope à éclairage LED permettant une grande intensité lumineuse et une durée de vie prolongée.

Caractéristiques :

- Éclairage lumineux de 10 000 Lux.
- Anneau de 6 LED concentriques placé à l'avant de l'otoscope permettant un champ de vision non limité.
- Durée de vie de 100 000 heures avec courant constant.
- Possibilité de faire varier la luminosité avec une simple pression longue.
- Arrêt automatique de l'appareil après 3 minutes.
- Grossissement x3.

Composition :

- 20 spéculums jetables gris dont 10 de 2,5 mm et 10 de 4,0 mm.

▶ Alimentation : 2 piles AAA (fournies)

▶ **Garantie : 3 ans**



1	● Bronze	Adulte	02 22 414 210
2	● Myrtille	Adulte	02 22 414 190
3	● Noir	Adulte <b>NOUVEAU</b>	02 22 414 030
4	● Vert à motif	Enfant	02 22 415 000

## OTOSCOPE LUXASCOPE AURIS

Éclairage direct, sans fibre optique et sans gêne dans le champ de vision.

- ▶ Otoscope de poche à éclairage concentrique LED de grande luminosité par 6 LED disposées sur l'anneau en bout de cône.
- ▶ Version Kids avec des couleurs attrayantes pour faciliter l'examen chez l'enfant.
- ▶ Variateur d'intensité.
- ▶ Arrêt automatique après 3 min.
- ▶ Durée de vie des LED : environ 100 000 h.
- ▶ Intensité lumineuse : environ 10 000 Lux.
- ▶ Optique pivotante, grossissement X3.
- ▶ Entrée pour test pneumatique.
- ▶ Poignée double composants : aluminium/fibre de verre renforcée.
- ▶ Interrupteur On/Off à pression.
- ▶ Livré avec 20 spéculums jetables : 10 x 2,5 mm, 10 x 4 mm.
- ▶ Alimentation : 2 piles AAA (fournies) ou 1 batterie lithium-ion 3,7 V rechargeable par chargeur USB (fourni)

▶ **Garantie : 2 ans**

LUXAMED®



Découvrez la nouvelle version rechargeable USB disponible dès maintenant.



1 Version piles

○ Kids - Blanc	02 22 061 000
○ Blanc	02 22 060 010
● Bleu	02 22 060 060
● Gris	02 22 060 020
● Noir	02 22 060 030

2 Version rechargeable

● Gris	02 22 067 020
○ Blanc	02 22 067 010
● Bleu	02 22 067 060
● Noir	02 22 067 030



## OTOSCOPE LUXASCOPE AURIS CCT LED

- ▶ Éclairage 2x4 LED concentriques, pas de fibre optique.
- ▶ Loupe pivotante, grossissant 3x.
- ▶ Changement de blanc chaud à froid par simple pression de l'interrupteur.
- ▶ Éclairage d'environ 10 000 Lux.
- ▶ Température de couleur d'environ 3 000 K pour l'anneau 1 et 6 000 K pour l'anneau 2.
- ▶ Changement d'ampoule non nécessaire.
- ▶ Durée de vie de la LED d'environ 100 000 heures d'utilisation constante.
- ▶ Orifice d'insufflation pour test pneumatique.
- ▶ Manche en aluminium et fibre de verre renforcé, compatible avec la tête du dermatoscope Luxascope CCT.
- ▶ Interrupteur en bouton poussoir.
- ▶ Arrêt automatique après 3 min.
- ▶ Livré avec 20 spéculums jetables : 10 x 2,5 mm et 10 x 4 mm.

▶ **DM Classe I**

LUXAMED®



1	● Bleu	02 22 068 060
2	● Noir	02 22 068 030



## OTOSCOPE À FIBRES OPTIQUES À LED JOLETI

- ▶ Fibres optiques 4 mm d'origine allemande.
- ▶ Tête et corps en acétate de polypropylène.
- ▶ Loupe pivotante en acrylique, grossissement x4.
- ▶ Éclairage blanc lumineux grâce à une lampe à LED 3 V.

### Ensemble comprenant :

- 1 otoscope.
- 1 étui de rangement souple.
- 10 spéculums auriculaires (5 x Ø 2,5 mm et 5 x Ø 4 mm).

Alimentation : 2 piles AA LR6 (fournies)

Garantie : 2 ans (sauf ampoule)



Loupe pivotante grossissement x 4



Blanc	02 22 040 010
Gris	02 22 040 020
Noir	02 22 040 030

<b>Produits associés</b>	
Ampoule LED	02 26 610 000

## OTOSCOPE RI-SCOPE® L

Dispose de la technologie de fibres optiques assurant la concentration et la transmission optimales de la lumière.

- ▶ Éclairage haute performance.
- ▶ Oculaire en verre grossissant x3 pivotant des deux côtés.
- ▶ Fermeture à baïonnette permettant de changer les têtes d'instrument facilement.
- 1 lampe de remplacement (seulement avec le set xénon).
- 1 lentille chirurgicale grossissante x4 (uniquement pour les sets L3).

Alimentation : 2 piles type C (non fournies)

Garantie : 5 ans (sauf ampoules et piles)

Livré dans un étui rigide de luxe comprenant :

- 1 tube de 4 spéculums auriculaires réutilisables noirs de Ø 2, 3, 4 et 5 mm et 3 spéculums auriculaires jetables noirs de Ø 2,5 mm.
- Étui à fermeture de sécurité.



Riester



Éclairage LED 3,5 V	02 22 269 000
Éclairage Xénon 2,5 V	02 22 271 000

<b>Produits associés</b>	
Ampoule Xénon 2,5 V	02 26 048 000

## OTOSCOPE E-SCOPE®

Constitue un pas de plus vers l'éclairage optimal, le respect de l'environnement et la rentabilité. Disponible avec un éclairage direct halogène, F.O. Xénon ou F.O. LED.

- ▶ Optique de précision hermétique avec un grossissement x3 pour une visibilité optimale.
- ▶ Embout pour spéculums auriculaires en métal durable et hygiénique.
- ▶ Convient à l'exécution de tests pneumatiques (livré sans connecteur, ni balle).

Modèle éclairage direct :

- Modèle de base avec lumière directe peu réfléchissante avec une lampe Xénon (3 000°K).

Modèle éclairage par fibre optique (F.O.) :

- Modèle avec lampe au Xénon 2,5 V (3 200°K) ou lampe LED 3,7 V innovante (5 500°K).
- Fibre optique pour une concentration et une conduite optimale de la lumière.

Alimentation : 2 piles AA LR6 (non fournies)

Garantie : 5 ans (sauf ampoule et piles)



Riester

<b>Éclairage xénon - livré dans une pochette</b>	
● Noir	02 22 265 030

<b>Éclairage FO LED - livré dans un étui rigide</b>	
● Noir	02 22 267 030

<b>Éclairage FO xénon - livré dans un étui rigide</b>	
○ Blanc	02 22 266 010

<b>Produits associés</b>	
Ampoule LED 3,7 V	02 26 050 000

## SPÉCULUMS AURICULAIRES À USAGE UNIQUE JOLETI

- ▶ À usage unique pour une application hygiénique.
- ▶ Compatible avec la plupart des modèles d'otoscopes.
- ▶ Fabriqué en matériau recyclé polystyrène d'origine unique, inodore et respectueux de la peau.



<b>1 boîte de 250</b>	
1 Ø 2,5 mm	02 20 398 001
2 Ø 4 mm	02 20 399 001

## SPÉCULUMS AURICULAIRES À USAGE UNIQUE

- ▶ A usage unique. Qualité contrôlée, pas de surfaces anguleuses. Compatibles avec les otoscopes BETA 400, BETA 200, K180, mini 3000 FO. et mini 3000.



<b>1 boîte de 1000</b>	
1 Ø 2,5 mm	02 20 033 031
2 Ø 4 mm	02 20 034 031

## SPÉCULUMS AURICULAIRES UNISPEC

- ▶ Destiné à une seule utilisation, usage vétérinaire.
- ▶ Conception originale Heine.
- ▶ Qualité contrôlée, pas de surfaces anguleuses.
- ▶ Bonne dimension, visible et facile à prendre.
- ▶ Compatibles avec les BETA 100 et K100.



<b>1 boîte de 1000</b>	
1 Ø 2,5 mm	02 20 045 031
2 Ø 4 mm	02 20 046 031

<b>Produits associés</b>	
Distributeur	02 20 047 030

## SPÉCULUMS AURICULAIRES RÉUTILISABLES

- ▶ Spéculums en plastique SANALONS, résistant aux chocs avec surface lisse.
- ▶ Autoclavables jusqu'à 134°C.
- ▶ Forme ergonomique.
- ▶ Compatibles avec les otoscopes BETA 400, BETA 200, K180, mini 3000 FO et mini 3 000.



<b>À l'unité</b>	
Ø 2,4 mm	02 20 026 030

<b>Par 4</b>	
1 Ø 2,5 mm et Ø 5 mm	02 20 030 031

## DISTRIBUTEUR DE SPÉCULUM ALLSPEC

- ▶ Distributeur de spéculums auriculaires (2 x 45 spéculums)



02 20 035 060

<b>Produits associés - Spéculums auriculaires à usage unique - 1 boîte de 1 000</b>	
Ø 2,5 mm	02 20 033 031
Ø 4 mm	02 20 034 031

## SPÉCULUMS AURICULAIRES À BAÏONNETTES

- ▶ Fabriqués en SANALON S, surface lisse, réutilisables.
- ▶ Autoclavable jusqu'à 134°
- ▶ Profil adapté aux contours anatomiques.
- ▶ Bague métallique pour fermeture à baïonnette.
- ▶ Compatible avec otoscopes BETA 100 et K100.



<b>À l'unité</b>	
1 Ø 2,2 mm	02 20 036 030
2 Ø 4,5 mm	02 20 039 030
3 Ø 5,5 mm	02 20 040 030
4 Ø 10 mm	02 20 041 030

<b>Par 3</b>	
Ø 3,5 - Ø 4,5 et Ø 5,5 mm	02 20 042 031



## AMPOULE HEINE



1	2,5 V 037- K100 - BETA100 - ALPHA +	02 26 004 000
2	2,5 V 056 - Otoscope MINILUX	02 26 011 000
3	2,5 V 105 - mini3000 FO	02 26 064 000
4	2,5 V 041 - mini2000	02 26 008 000
5	2,5 V 110 - mini3000	02 26 065 000
6	2,5 V 107 - Lampe mini3000 FO	02 26 066 000
7	3,5 V 049 - K 100 - BETA100 - ALPHA +	02 26 053 000
8	2,5 V 035 - Laryngoscope FO SP	02 26 003 000
9	Ampoule 2,5 V 038 pour dermatoscope DELTA 10	02 26 005 000
10	2,5 V 108 - Lampe à clip mini-c	02 26 604 000
11	3,5 V - LED 133 BETA 200	02 26 072 000
11	2,5 V - Otoscope BETA F.O. et K180	02 26 074 000

## PILE AUDITIVE

► Nouvelle réglementation : 0% de mercure.



1	10AE - 1,45 V 105 mAh	Par 6	02 30 098 001
2	13AE - 1,45 V 305 mAh	Par 6	02 30 099 001
3	312AE - 1,45 V 165 mAh	Par 6	02 30 100 001
4	675AE - 1,45 V 660 mAh	Par 6	02 30 101 001
5	Pile bouton 393 - RENATA 1,5 V 80 mAh	À l'unité	02 30 102 000

## PILE ALCAINE



1	LR 14	Par 2	02 30 051 001
2	LR 20	Par 2	02 30 057 001
3	LR 3	Par 4	02 30 058 001
4	LR 06	Par 4	02 30 050 001
5	6LR61- 9 V	À l'unité	02 30 052 000
6	6LR62- 9 V	À l'unité	02 30 035 000

## PILE LITHIUM



1	R6 (AA)	Par 4	02 30 088 001
2	R3 (AAA)	Par 4	02 30 087 001
3	CR 2032 - 3 V	À l'unité	02 30 054 000
4	CR 2430 - 3 V	À l'unité	02 30 116 000

## PILE ALCAINE CLINICAL

◀ COMED

LR 03	Par 4	02 30 200 001
LR 06	Par 4	02 30 201 001





QUALITY  
MADE IN GERMANY



## DERMATOSCOPE LED MINI 3000® AVEC EMBOUT CONTACT + POIGNÉE

### Dermatoscope de poche avec éclairage LED.

- ▶ Optique achromatique de haute qualité, neutre au niveau des couleurs pour des images nettes et sans distorsions.
- ▶ Grossissement : x10.
- ▶ 20 000 cycles marche/arrêt garantis.
- ▶ Pièce de construction principale en métal, résistant aux chocs, robuste, antidérapant.
- ▶ Ne demande pas d'entretien, pas besoin de changer les ampoules.
- ▶ LED en HQ pour un rendu fidèle des couleurs et un diagnostic plus précis.
- ▶ Gestion thermique des LED pour une luminosité constante tout au long de la durée de vie.
- ▶ 100 % plus de lumière en comparaison avec l'éclairage au xénon halogène.
- ▶ S'utilise avec un liquide d'immersion.
- ▶ Autonomie jusqu'à 10 heures.
- ▶ Alimentation : piles AA LR6 (fournies)

Garantie : 5 ans

HEINE QUALITY



LED HQ  
LED NON HEINE QUALITY

Embout sans graduation	02 29 014 000
Embout avec graduation	02 24 016 000

## DERMATOSCOPE DELTA® 20 T

Conjugué une optique de précision et la possibilité de passer d'un éclairage polarisé à un éclairage non polarisé.

- ▶ Le DELTA 20 T offre une optique de précision sans égale ainsi que la possibilité, à l'aide de la fonction Toggle (bascule par un simple appui sur un bouton), de passer d'un éclairage polarisé à un éclairage non polarisé sans perdre de temps à échanger les embouts de contact.
- ▶ La dermatoscopie de contact avec liquides d'immersion demeure toujours possible.
- ▶ Il est donc possible d'adapter l'examen à chaque type de lésion et de réaliser le meilleur diagnostic possible.
- ▶ Le système optique achromatique de haute qualité fournit des images haute résolution parfaitement nettes.
- ▶ Le système de mise au point permet d'atteindre un grossissement de x10 à x16 pour une vision détaillée de toutes les structures, même les plus petites.
- ▶ L'éclairage à LED en HQ produit une lumière claire et absolument homogène avec un rendu fidèle des couleurs pour un diagnostic précis.
- ▶ Température de couleur : 5 000°K.
- ▶ Indice de rendu des couleurs (IRC) > 80 sur une échelle de 100.
- ▶ Avec poignée rechargeable en USB.

### L'ensemble comprend :

- La tête de Dermatoscope DELTA 20 T.
- Un embout de contact avec graduation.
- Une poignée rechargeable BETA 4 USB.
- 1 cordon de charge USB + adaptateur secteur.
- Un étui rigide.

Alimentation : piles (non fournies) ou batterie (selon modèle)

Garantie : 5 ans (sauf batterie, câble et chargeur)



Avec poignée BETA4 à piles (non fournies)

02 29 027 000

LED HQ  
LED NON HEINE QUALITY

## DERMATOSCOPE DELTA® 30 T

Design moderne et imagerie de très haute qualité.

- ▶ Image extrêmement nette avec le système achromatique HEINE.
- ▶ Changement rapide d'un examen en mode contact à un examen sans contact.
- ▶ Manipulation ergonomique grâce au design en angles du produit.
- ▶ Grande stabilité, bague de travail permettant d'examiner et de manipuler sans contact tout modification cutanée sous grossissement.
- ▶ Champ de vision de 30 mm de diamètre (lentille de 32 mm).
- ▶ Fidélité des couleurs exceptionnelle grâce au LED HQ.
- ▶ Documentation numérique disponible grâce au DERMManager exclusif de Heine.
- ▶ Alimentation : batterie rechargeable (câble USB-C fourni)

DM Classe I

Garantie : 5 ans

HEINE QUALITY

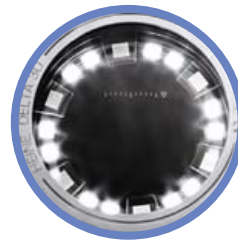

02 29 044 000

### Produits associés

Coque adaptateur universel 02 29 059 000

## DERMATOSCOPE DELTA ONE

L'union de la précision de diagnostic et de la mobilité

- ▶ Se glisse dans toutes les poches de blouse.
- ▶ Image extrêmement nette avec nouveau système optique achromatique HEINE.
- ▶ Fidélité des couleurs exceptionnelle grâce aux LED HQ.
- ▶ Documentation numérique avec l'application DERM HEINE ou le HEINE Cube System.
- ▶ Travail sans reflets ni éblouissements grâce à la polarisation.
- ▶ Changement rapide d'un examen en mode contact à un examen sans contact.
- ▶ Champ de vision avec 21 mm réels (lentille Ø 22 mm).
- ▶ Luminosité selon les besoins : 3 niveaux d'intensités lumineuses.
- ▶ Grossissement x10.
- ▶ Pas de contamination croisée : embout de contact gradue autoclavable.
- ▶ Compensation dioptrique.
- ▶ Sur simple pression de bouton, passer d'un mode d'éclairage polarisé à un mode d'éclairage non polarisé et inversement = la fonction « Toggle ».
- ▶ Accumulateur avec technologie li-ion : pas d'effet mémoire, chargement sans avoir à se soucier de l'état de charge.
- ▶ Petite embout de contact pour les endroits difficiles d'accès en option.

Alimentation : 1 batterie lithium-ion

Dimensions : L. 128 x l. 57 x H. 40 mm

Garantie : 5 ans

HEINE QUALITY



02 29 042 000

### Produits associés

Coque adaptateur universel 02 29 059 000

Adaptateur smartphone universel 02 29 043 000



## DERMATOSCOPE LUXASCOPE LED

### L'innovation en format de poche.

- ▶ Éclairage 6 LED concentriques, pour une lumière homogène et une image détaillée.
- ▶ Grossissement x10.
- ▶ Réglage de l'intensité de la luminosité pour éviter l'éblouissement.
- ▶ Éclairage d'environ 10 000 Lux.
- ▶ Température de couleur environ 4 200 K.
- ▶ Changement d'ampoule non nécessaire.
- ▶ Durée de vie de la LED d'environ 100 000 heures d'utilisation constante.
- ▶ Manche en aluminium et fibre de verre renforcé.
- ▶ Interrupteur en bouton poussoir.
- ▶ Arrêt automatique après 3 min.
- ▶ Alimentation : 2 piles AAA (fournies)

DM Classe I

Garantie : 2 ans



2,5 V - Avec graduation

02 29 150 030



## DERMATOSCOPE LUXASCOPE CCT LED

- ▶ Éclairage 2x5 LED concentriques 2,5 V, pas de fibre optique.
- ▶ Grossissement x10.
- ▶ Changement de blanc chaud à froid par simple pression de l'interrupteur.
- ▶ Éclairage d'environ 10 000 Lux.
- ▶ Température de couleur d'environ 3 000 K pour l'anneau 1 et 6 000 K pour l'anneau 2.
- ▶ Changement d'ampoule non nécessaire.
- ▶ Durée de vie de la LED d'environ 100 000 heures d'utilisation constante.
- ▶ Manche en aluminium et fibre de verre renforcé.
- ▶ Interrupteur en bouton poussoir.
- ▶ Arrêt automatique après 3 min.
- ▶ Alimentation : 2 piles AAA (fournies)

DM Classe I

Garantie : 2 ans



2,5 V - Sans graduation

02 29 151 030



## DERMATOSCOPE ILLUCO IDS 1100

### Expérience d'examen dermatologique optimale.

- ▶ Ajustement de la luminosité sur 3 niveaux facilitant le diagnostic des lésions cutanées.
- ▶ Molette de mise au point ajustable offrant une vue nette et détaillée.
- ▶ Plaque de contact minimisant les perturbations visuelles et assurant une distance constante entre l'appareil et la peau.
- ▶ Polarisation croisée et parallèle pour une meilleure visibilité.
- ▶ 32 LED blanches pour un éclairage brillant et uniforme.
- ▶ Ouverture de 25 mm pour un champ de vision élargi.
- ▶ Compatible appareils photos et smartphones.
- ▶ Grossissement x10.
- ▶ Alimentation : 1 batterie lithium-ion rechargeable de 1150 mAh/3,7 V

Dimensions : L. 13,8 x l. 6,5 x H. 3,3 cm

Poids : 190 g

DM Classe I

Garantie : 5 ans

ILLUCO



02 29 160 000

## DERMATOSCOPE ILLUCO IDS 1000 PLUS

### Permet l'observation de la peau dans le cadre de consultations dermatologiques.

- ▶ Compact et léger, il allie performance optiques et portabilité.
- ▶ Lentilles de haute précision et sources lumineuses puissantes, idéales pour examiner les structures et les motifs cutanés les plus fins.
- ▶ Dermatoscopie par contact et sans contact avec lumière polarisée/non polarisée par changement manuel.
- ▶ Grossissement x10.
- ▶ Champ de vision de 18 mm, profondeur de champ de 1,5.
- ▶ Résolution de 95 LP.
- ▶ 8 LED blanches puissantes.
- ▶ Compatible avec smartphones, appareils photo sans miroir (Canon, Sony, Nikon) et compacts.
- ▶ Alimentation : 1 batterie lithium jetable 6V 2CR5

Dimensions : L. 5,1 x l. 11,2 x H. 2,3 cm

Poids : 110 g

DM Classe I

Garantie : 5 ans

ILLUCO



02 29 161 000



## STYLO LAMPE LED

### Pour les examens médicaux.

- ▶ Lampe puissante, LED chaude non éblouissante 0,5 W.
- ▶ Légère et maniable, idéale pour les diagnostics.
- ▶ Bouton poussoir.
- ▶ En aluminium noir.
- ▶ Portée jusqu'à 22 m.
- ▶ Intensité lumineuse 15 lumens.
- ▶ Autonomie jusqu'à 10h.
- ⚡ Alimentation : 2 piles AAA LRO3 (non fournies)
- 📏 Dimensions : L. 13,2 x Ø 1,4 cm
- ⚖️ Poids : 42 g



02 22 315 030

## MIROIR DE CLAR

- ▶ Miroir métal Ø 100 mm.
- ▶ Réglable en hauteur et en inclinaison par vis papillon.
- ▶ Fixation du miroir par vis moletée.
- ▶ Éclairage indirect par miroir réfléchissant.
- ▶ Bandeau à 2 molettes de réglage : s'adapte à toutes les morphologies.
- ▶ Réglable en profondeur et en circonférence.
- ▶ Ampoule à LED.
- ⚡ Alimentation : 2 piles CR 123 (fournies)
- ⚖️ Poids : 470 g
- 🛡️ Garantie : 2 ans

SPENGLER  
MEDICAL

05 05 001 000

## LUNETTE DE BERGER

- ▶ Légère et peu encombrante.
- ▶ Équipée d'une bande serre-tête en acier laqué confortable et pratique.
- ▶ Grossissement : x2,5.

COMED



Rétractables 02 34 002 000

## LAMPE STYLO À LED LUXAMED

### Lampe stylo de qualité supérieure pour le diagnostic médical.

- ▶ Connecteur sur l'agrafe.
- ▶ LED 3,0 V autorisée et approuvée pour le diagnostic de l'oeil.
- ▶ Durée de vie de la LED : 100 000 h en utilisation intensive.
- ▶ Intensité lumineuse : 5 lumen.
- ⚡ Alimentation : 2 piles AAA LRO3 (fournies)
- ⚖️ Poids : 31,5 g
- 🛡️ Garantie : 2 ans



LUXAMED®

1	Bleu	02 22 063 060
2	Gris	02 22 063 020
3	Noir	02 22 063 030

Produits associés	
4	Filtre bleu 02 22 064 060
5	Miroir laryngé 02 22 065 000





## OXYMÈTRE DE POULS OXY QUICK JOLETI

- ▶ Écran bicolore OLED avec affichage du pourcentage de  $SpO_2$ , fréquence cardiaque et barrographe de pulsation.
- ▶ 6 modes d'affichage.
- ▶ Arrêt automatique.

### SpO<sub>2</sub> :

- Plage de mesure : 70% - 100%.
- Résolution : 1%.
- Précision de la mesure : 80%-100% : ± 2% (dont 80%).
- 70%-79% : ± 3%; inférieur à 70% aucune exigence.

### Pouls :

- Plage de mesure : 30 - 254 bpm.
- Précision de la mesure : ≤ 100 bpm, ± 1 bpm ; > 100 bpm, ± 2 bpm.
- ▶ Livré avec une dragonne et un manuel d'utilisation.
- ▶ Alimentation : 2 piles AAA LRO3 (fournies)
- ▶ Dimensions : L. 5,8 x l. 3,5 x H. 3 cm
- ▶ Poids : 33 g (sans les piles)

DM Classe IIa



joleti

02 32 271 030

## OXYMÈTRE DE POULS OXY FLASH PLUS JOLETI

Dispositif non invasif haute précision, mesurant la saturation du sang en oxygène (SpO<sub>2</sub>) et la fréquence du pouls.

- ▶ Petit, léger et compact, il est pratique à transporter.
- ▶ Écran LED haute luminosité avec SpO<sub>2</sub>, pouls et rythme cardiaque.
- ▶ Faible consommation d'énergie.
- ▶ Indicateur de batterie faible.
- ▶ 2 modes d'affichage.

### Plage de mesures :

- SpO<sub>2</sub> : 70% - 100%, résolution : 1%.
- Pouls : 30 - 250 bpm, résolution : 1 bpm.

### Précision de mesure :

- SpO<sub>2</sub> : 70% - 100%, résolution : ±2%.
- Pouls : 30 - 99 bpm, résolution : ±2 bpm - 100 - 250 bpm, résolution : ±2%.

Alimentation : 2 piles AAA LRO3 (fournies)

Dimensions : L. 6 x l. 3,2 x H. 2,9 cm

Poids : 55 g

DM Classe IIa



joleti

02 32 195 000

## OXYMÈTRE DE POULS OXY ONE PRO

- ▶ Permet de mesurer la SpO<sub>2</sub>, l'indice de perfusion et le pouls chez les adultes, les enfants et les nouveau-nés.
- ▶ Écran TFT de 3,5 pouces rotatif automatique affichant clairement les résultats, possibilité de le poser en oxymètre de chevet sur pied rétractable.
- ▶ Stockage des données SpO<sub>2</sub> jusqu'à 500 heures.
- ▶ Connectivité Bluetooth permettant le suivi des données sur l'application et partage des rapports par mail en PDF.
- ▶ Logiciel d'analyse PC inclus pour faciliter le téléchargement et l'examen des données.
- ▶ Plage de mesure : de 70 à 100 %.
- ▶ Livré avec socle de recharge pratique et coque en silicone pour protéger des chocs.
- ▶ Alimentation : 1 batterie lithium (jusqu'à 18 h d'autonomie)
- ▶ Dimensions : L. 15,8 x l. 7,3 x H. 2,5 cm
- ▶ Poids : 230 g
- ▶ DM Classe IIa
- ▶ Garantie : 2 ans



02 32 257 000

## OXYMÈTRE DE POULS NÉONATAL OXY ONE BABY

Conçu pour mesurer, afficher et enregistrer la saturation en oxygène et la fréquence cardiaque des nourrissons et enfants.

- ▶ Idéal pour une utilisation à domicile ou en milieu hospitalier.
- ▶ Précision de ±2% pour la SpO<sub>2</sub> (70-100%) et ±2 bpm ou ±2% pour la fréquence cardiaque.
- ▶ Écran facile à lire pour un affichage clair des mesures.
- ▶ Capteur souple et confortable adapté aux nourrissons.
- ▶ Connectivité Bluetooth 4.2 BLE pour la synchronisation des données.
- ▶ Mémoire interne pour 4 sessions d'enregistrement (jusqu'à 10 heures chacune).
- ▶ Livré avec : câble pour le capteur, câble de données, capteur et mode d'emploi.
- ▶ Alimentation : 1 batterie rechargeable
- ▶ Dimensions : L. 15,8 x l. 7,3 x H. 2,5 cm
- ▶ Poids : 230 g
- ▶ DM Classe IIa
- ▶ Garantie : 1 an



02 32 262 000

## OXYMÈTRE DE POULS ENFANT MD300C53

Le plus petit oxymètre de pouls.

- ▶ Simple à utiliser et aspect ludique.
- ▶ Affichage à LED bicolore de la SpO<sub>2</sub>, du pouls et plethysmogramme.
- ▶ Réglage sur 6 niveaux de la luminosité.
- ▶ A partir de 8 ans.
- ▶ Faible consommation : mise sous/hors tension automatique.
- ▶ Témoin de batterie faible.
- ▶ Lorsqu'aucun signal ou signal faible n'est détecté, l'oxymètre de pouls s'éteint automatiquement en 8s.
- ▶ Alimentation : 2 piles AAA LRO3 (fournies)
- ▶ Dimensions : L. 4,9 x l. 2,8 x H. 2,8 cm
- ▶ Poids : 35 g
- ▶ DM Classe IIa

### Précision :

- ▶ Saturation SpO<sub>2</sub> : 70 à 100 % (±3 % de 70 à 79 % et ±2 % de 80 à 100 %), résolution 1%.
- ▶ Pouls : 30 à 235 bpm (±2 bpm jusqu'à 99 bpm et ±2 % au delà).



02 32 035 000



## NOUVEAU

### OXYMÈTRE DE POULS DIGITAL OXYSTART®

- ▶ Écran OLED de 2 couleurs.
- ▶ Affichage simultané de la SpO<sub>2</sub>, de la fréquence cardiaque, de l'intensité du signal pulsatile et de la courbe de pléthysmographie.
- ▶ SpO<sub>2</sub> : plage de mesure de 0 à 100% avec précision de +/- 2% entre 70% et 100%.
- ▶ Fréquence cardiaque : plage de mesure de 30 à 250 bpm avec précision +/- 2 bpm.
- ▶ Intensité pulsatile : affichage en colonne.
- ▶ Capteur de mesure de l'oxygène dans le sang : longueur d'ondes rouge 660nm, infrarouge 880 nm.
- ▶ Indicateur de batterie faible.
- ▶ 6 modes d'affichage.
- ▶ Luminosité réglable.

- ▶ Arrêt automatique au bout de 5 s d'inactivité.
- ▶ Livré avec une housse de transport, une dragonne et un manuel d'utilisation.
- ⚡ Alimentation : 2 piles AAA LRO3 (fournies)
- ⚖ Poids : 60 g (avec piles)
- 🏠 **DM Classe IIb**
- 🛡 **Garantie : 2 ans**



L. 6,1 x l. 3,6 x H. 3,2 cm

- 1 Orange 02 32 004 090
- 2 Myrtille 02 32 004 190

SPENGLER MEDICAL

### OXYMÈTRE DE POULS PÉDIATRIQUE OXYFROG

Oxymètre de pouls digital adapté aux enfants.

- ▶ Adapté à l'usage pédiatrique avec un design spécialement conçu pour dédramatiser l'examen.
- ▶ Écran LCD automatiquement orientable.
- ▶ Courbe de pléthysmographie.
- ▶ Facile à utiliser.
- ▶ Adapté aux enfants de 10 à 40 kg.
- ▶ Sécurité enfant, trappe à piles fermée par vis.
- ▶ SpO<sub>2</sub> : plage de mesure 0 à 100%.
- ▶ Résolution : 1 %.
- ▶ Pouls : plage de mesure 30 - 250 bpm avec précision de +/- 2%.
- ▶ Livré avec dragonne.
- ⚡ Alimentation : 2 piles AA (incluses)
- 📏 Dimensions : L. 5,9 x l. 3,7 x H. 3,5 cm
- ⚖ Poids : 50 g
- 🏠 **DM Classe IIb**
- 🛡 **Garantie : 2 ans**



02 32 199 000

### OXYMÈTRE DE POULS OXYGO

Convient aux professionnels de santé désireux d'avoir un oxymètre simple d'utilisation et rapide à mettre en œuvre pour une utilisation en cabinet ou en déplacement.

- ▶ Écran numérique LCD 30 x 20 mm.
- ▶ Épaisseur de doigt de Ø 0,8 à 2,5 cm.
- ▶ Affichage simultané de la SpO<sub>2</sub> et du pouls.
- ▶ SpO<sub>2</sub> : plage de mesure de 35 à 100% avec précision de +/- 2% entre 70% et 100% et +/- 3% entre 70% et 100% pour les personnes souffrant d'une mauvaise circulation sanguine.
- ▶ Affichage de la fréquence cardiaque de 30 à 200 bpm avec précision +/- 3 bpm.
- ▶ Affichage barregraphe de l'intensité du signal pulsatile.
- ▶ Indicateur de batterie faible.
- ▶ Arrêt automatique au bout de 5 s d'inactivité.

Livré avec :

- Une housse de rangement, une dragonne et un manuel d'utilisation.
- ⚡ Alimentation : 1 pile AAA LRO3 (fournie)
- 📏 Dimensions : L. 6,5 x l. 3,7 x H. 2,9 cm
- ⚖ Poids : 40 g (avec pile)
- 🏠 **DM Classe IIb**
- 🛡 **Garantie : 2 ans**



02 32 025 020

### OXYMÈTRE DE POULS EDAN H100B

Compatible capteur NELLCOR™.

- ▶ Affichage simultané et en temps réel sur un grand écran LCD de la courbe du rythme cardiaque et des valeurs SpO<sub>2</sub>.
- ▶ Contrôle du rétro éclairage et fonction d'auto extinction pour économie d'énergie.
- ▶ Grande autonomie (jusqu'à 48 heures avec les piles ou 36 heures avec la batterie).
- ▶ Grande capacité de stockage des données, jusqu'à 100 patients et jusqu'à 300 h.
- ▶ Transfert des données sur PC pour consultation, archivage ou impression.
- ▶ Consultation des 10 dernières minutes de courbes, de valeurs SpO<sub>2</sub> et de rythme cardiaque directement sur l'écran.

- ▶ Alarme visuelle et sonore, tonalité variable.
- ▶ Fourni avec housse et capteur adulte.
- ▶ Accessoires en option : capteur néonatal, coque de protection, transfert des données et batterie rechargeable.
- ⚡ Alimentation : 4 piles AA LR6 ou batterie Ni-MH
- 📏 Dimensions : 16 x 7 x 3,76 cm
- ⚖ Poids : 165 g
- 🛡 **Garantie : 2 ans**



EDAN

02 32 040 000

Produits associés

- Coque de protection 02 32 042 000
- Capteur néonatal 02 32 041 000



**NOUVEAU**

## OXYMÈTRE DE POULS PC-60BI

### Boîtier anti-choc, résistant aux éclaboussures d'eau.

- ▶ Utilisation sur patients adultes et pédiatriques à partir de 6 ans environ en cabinet ou à domicile.
- ▶ Écran bicolore OLED avec indication du pourcentage de SpO<sub>2</sub>, fréquence cardiaque, indice de perfusion, barre graphe de pulsation, pléthysmogramme.
- ▶ Écran orientable : 4 modes d'affichage.
- ▶ Alarmes réglables visuelles et sonores, haute et basse pour SpO<sub>2</sub> et fréquence cardiaque.
- ▶ Mode « spot check » : interprétation des valeurs au bout de 30 secondes (en anglais), ou Mode Surveillance Continue.

### Précision :

- SpO<sub>2</sub> : 35 % à 100 % (± 3 % de 70 % à 100 %).
- Poulx : 30 à 240 bpm (± 2 bpm ou ± 2 %).
- Fourni avec une dragonne.

⚡ Alimentation : 2 piles AAA LR03 (fournies)

📏 Dimensions : L. 6,6 x l. 3,6 x H. 3,3 cm

⚖️ Poids : 60 g (avec piles)

🏠 DM Classe IIa

🛡️ Garantie : 2 ans



02 32 279 000

## APPAREIL DE DÉPISTAGE D'APNÉE DU SOMMEIL POLYWATCH

- ▶ Système portable de dépistage et d'aide au diagnostic de l'apnée du sommeil.
- ▶ Dépistage et aide au diagnostic de l'apnée du sommeil, PolyWatch YH-600B Pro permet, simplement et à domicile, d'effectuer un examen nocturne du sommeil grâce à un oxymètre de poignet.
- ▶ Son logiciel très complet délivre un rapport du test de sommeil et un diagnostic précis.
- ▶ Se porte au poignet.
- ▶ Écran OLED couleurs.
- ▶ 8 types de mesures : SpO<sub>2</sub>, poulx, oscillogramme flux respiratoire, ronflement, mouvement poignet, pression CPAP, position du corps, effort thoracique/abdominal.
- ▶ Durée minimale d'enregistrement : 8 heures.
- ▶ Stockage de données : 64 enregistrements sur la carte TF.

📏 Dimensions : L. 78 x l. 60 x H. 21 mm

⚖️ Poids : 75 g

🛡️ Garantie : 2 ans



02 32 305 000

### Produits associés

Canule nasale 1 boîte de 10 15 14 037 001

## OXYMÈTRE DE POULS PC-60NW

### Oxymètre de pouls adulte avec capteur déporté pour fonction pédiatrique.

- ▶ Affichage pourcentage SpO<sub>2</sub>, indice de perfusion, fréquence cardiaque, barre graphe pulsation et pléthysmogramme.
- ▶ Grand écran 4 couleurs LED avec inclinaison automatique.
- ▶ Alarmes visuelles et sonores réglables, haute et basse pour SpO<sub>2</sub> et fréquence cardiaque.
- ▶ Prise micro-USB pour branchement d'un capteur pédiatrique externe.
- ▶ Livré avec : 1 dragonne et 1 notice.
- ▶ Coloris selon arrivage.
- ▶ Alimentation : 2 piles AAA LR03 (fournies)
- ▶ Dimensions : L. 6,6 x l. 3,6 x H. 3,3 cm
- ▶ Poids : 60 g (avec piles)
- ▶ DM Classe IIa
- ▶ Garantie : 2 ans (sauf accessoires)

### Caractéristiques techniques :

- SpO<sub>2</sub> : 70 % à 99 % (± 3 % de 70 % à 100 %).
- Poulx : 30 à 240 bpm (± 2 bpm ou ± 2 % le plus grand).

02 32 280 000

### Produits associés

Capteur SpO<sub>2</sub> pédiatrique - À clip 02 32 281 000

Capteur SpO<sub>2</sub> pédiatrique - Silicone 02 32 282 000



Affichage multidirectionnel automatique par gyroscope

## OXYMÈTRE/TENSIONNÈTRE CONTEC\*

Un seul appareil permet de prendre à la fois la tension artérielle et le pourcentage de SpO<sub>2</sub> par simple ajout d'un capteur oxymétrique.

- ▶ Affichage des pressions systolique, diastolique moyenne et de la fréquence cardiaque.
- ▶ Gonflage et décompression automatiques.
- ▶ Fonction accessible par simple ajout d'un capteur oxymétrique.
- ▶ Affichage couleur de la SpO<sub>2</sub>, de la courbe de pléthysmographie et du pouls.
- ▶ Livré avec un capteur interchangeable SpO<sub>2</sub> adulte et un brassard adulte.
- ▶ Alimentation : 4 piles AA LR6 (non fournies)

🛡️ Garantie : 1 an (sauf accessoires)

\* Cet appareil est adapté aux besoins des médecins généralistes et des particuliers mais, du fait de la fragilité du connecteur SPO2 (USB), il n'est pas destiné à un usage intensif (hôpitaux, ambulances).



02 32 028 000

### Produits associés

Brassard enfant (S Ø 10 à 19 cm) 02 32 027 000

Brassard large adulte (L Ø 22 à 43 cm) 02 32 026 000

Capteur SpO<sub>2</sub> adulte 02 32 129 000

Capteur SpO<sub>2</sub> pédiatrique 02 32 126 000

Adaptateur secteur 02 32 131 000

## OXYMÈTRE DE POULS PC-60E

### L'oxymètre idéal pour tous les âges.

- ▶ Précision SpO<sub>2</sub> : +/- 2% / 70-100 %.
- ▶ Large écran couleur OLED multidirectionnel (4 positions).
- ▶ Mesure précise de la SpO<sub>2</sub>, du rythme cardiaque (PR), et de l'indice de perfusion (PI).
- ▶ Affichage : SpO<sub>2</sub>, rythme cardiaque (PR), indice de perfusion (PI), pléthysmogramme et graphe des pulsations.
- ▶ Affichage de l'intensité du signal pour vérification du bon placement du doigt.
- ▶ Alertes visuelles (clignotement) et sonores pré-réglées pour la SpO<sub>2</sub> et le pouls.
- ▶ Livré avec : 1 dragonne, 1 manuel d'utilisation et un certificat de qualité.

▶ Vendu sans capteur.

⚡ Alimentation : 2 piles AAA LR03 (fournies)

📏 Dimensions : L. 6,1 x l. 3,1 x H. 3,3 cm

⚖️ Poids : 59 g

🏠 DM Classe IIa

🛡️ Garantie : 2 ans (sauf accessoires)

02 32 198 000

### Produits associés

Capteur SpO<sub>2</sub> - À clip 02 32 281 000

Capteur SpO<sub>2</sub> - Silicone 02 32 282 000

👶 Capteur nourrisson 02 32 284 000





## CARDIOMATE PC-ECG

Disponibles en 2 modèles, avec connectique USB ou Bluetooth, les PC ECG SPENGLER reprennent les performances XXL des ECG classiques et répondent parfaitement aux besoins d'un cardiologue libéral.

- ▶ Précision identique à la gamme ECG : vitesse d'échantillonnage record de 32 000 Hz.
- ▶ Affichage et acquisition en temps réel sur PC & Android (12 pistes).
- ▶ Puissance de traitement accrue pour une analyse optimale.
- ▶ Détecteur de PACEMAKER.
- ▶ Connecté : par USB ou Bluetooth pour contrôler l'ECG à distance et visualiser instantanément l'activité électrique du cœur du patient.

### Inclus :

- 1 câble patient.
- 4 électrodes d'extrémités (pincettes).
- 6 électrodes thoraciques (ventouse).
- 1 câble USB, logiciel PC ECG + dongle USB.
- 1 manuel d'utilisation (+ logiciel Android, dongle Bluetooth uniquement pour la version Bluetooth).
- ▶ Compatible Doctolib médecin.
- ▶ Alimentation : Auto alimenté par USB / 2 piles AAA (uniquement pour la version Bluetooth)
- ▶ Dimensions : L. 68 x l. 126 x H. 24 mm
- ▶ Poids : 132 g
- ▶ Garantie : 2 ans



SPENGLER MEDICAL

Version Bluetooth 03 02 072 000  
Version USB 03 02 071 000

## ECG 1 PISTE DUOEK S

- ▶ Le moniteur ECG portable DuoEk S offre des mesures cardiaques fiables grâce à ses 3 modes de dérivation simples (main-main, main-jambe, main-torse).
- ▶ Doté d'un écran Oled haute qualité il permet une lecture rapide et précise des tracés.
- ▶ Sa batterie longue durée autorise jusqu'à 500 enregistrements par charge.
- ▶ L'application mobile viHealth assure stockage illimité, suivi des données et partage facile avec un médecin.
- ▶ Compact et intuitif, il est idéal pour le suivi cardiaque à domicile ou en déplacement.
- ▶ Alimentation : Batterie rechargeable par câble USB
- ▶ Dimensions : L. 94 x l. 34 x 12 mm
- ▶ Poids : 50 g

NOUVEAU



STAB HIGH TECH PARTS

03 01 013 000

## ÉLECTROCARDIOGRAPHE CARDIOMATE 3® 3 PISTES

- ▶ Acquisition de 12 pistes simultanées visibles sur écran LCD couleur 7 pouces (résolution 800 x 480 px) inclinable.
- ▶ Mémoire 10 000 ECG avec la carte SD 4 Go (fournie).
- ▶ L'enregistrement et l'impression de l'ECG sont déclenchés avec une seule touche.
- ▶ Interprétation automatique et détection de pacemaker.
- ▶ Protection intégrée contre les défibrillateurs.
- ▶ Autonomie de batterie : ±3 H (soit ±1080 ECG).
- ▶ Poignée de transport.
- ▶ Pour papier d'enregistrement en rouleau : 1. 80 mm x L. 20 m.

### Livré avec :

- 1 câble patient.
- 4 électrodes d'extrémités (pincettes).
- 6 électrodes thoraciques (ventouses).
- 1 câble d'alimentation.
- 1 rouleau de papier thermique.
- 1 carte SD de 4Go.
- Manuel d'utilisation.

### Caractéristiques :

- ▶ Plage de mesure ± 5mVpp.
- ▶ Constante de temps ≥ 3.2s.
- ▶ Fréquence de réponse 0.05 Hz-150 Hz (-3dB).
- ▶ Atténuation du bruit < 15µVp-p.
- ▶ Mode d'enregistrement :
  - ▶ Automatique (3CH, 1CH+1R).
  - ▶ Manuel (3CH, 1CH+1R, 1CH).
- ▶ Rythme (toutes pistes au choix).
- ▶ Vitesse d'enregistrement : 5 mm/s, 6.25 mm/s, 10 mm/s, 12.5 mm/s, 25 mm/s, 50 mm/s.
- ▶ Interface réseau, USB et carte SD.
- ▶ Fréquence d'échantillonnage 1000Hz par canaux & 10 000Hz avec pacemaker.
- ▶ Filtre EMG : 25 Hz/30 Hz/40 Hz.
- ▶ Filtre DFT : 0.05 Hz/0.15 Hz/0.25 Hz/0.32 Hz/0.5 Hz/0.67 Hz/ADS.
- ▶ Filtre passe-bas : 75 Hz/100 Hz/150 Hz.
- ▶ Alimentation : secteur 100/240 V ~ 50/60 Hz ou batterie lithium-ion 14,8 V ~ 2 200 mAh
- ▶ Dimensions : L. 31 x l. 24,4 x H. 6,5 cm
- ▶ Poids : 2,25 kg
- ▶ DM Classe IIa
- ▶ Garantie : 2 ans



SPENGLER MEDICAL

03 02 070 000

### Produits associés

Papier pour électrocardiographe CARDIOMATE 3® 3 PISTES 03 08 027 000



## ECG CARDIOVIT AT-1 G2

Le **CARDIOVIT AT-1 G2** est un électrocardiographe 12 dérivations conçu pour enregistrer, afficher et analyser les ECG de repos.

- ▶ ECG 3 pistes avec écran couleurs 5" et imprimante thermique haute résolution intégrée.
- ▶ Intuitif : 3 boutons pour réaliser l'examen.
- ▶ Compact et léger : moins de 2 kg (avec une ramette de papier).
- ▶ Excellente qualité du tracé : fréquence d'échantillonnage à 32 000 Hz.
- ▶ Bande passante jusqu'à 250 Hz.
- ▶ Pré-visualisation de l'ECG avant impression.
- ▶ Programme de vérification du positionnement des électrodes.
- ▶ Clavier simplifié à membrane pour une hygiène maximale.
- ▶ Câbles et accessoires identiques à tous les ECG SCHILLER.
- ▶ Exportation PDF sur USB.

### Livré avec :

- Câble patient 10 brins fiches bananes.
- Tube gel.
- Électrodes précordiales.
- Pincettes membres.
- Chargeur secteur.
- Manuel d'emploi et 1 rame papier d'enregistrement.
- ▶ En option : ETM (programme d'interprétation d'ECG assisté par ordinateur) pour adultes et enfants, chariot.
- ⚡ Alimentation : sur secteur ou batterie (250 ECG d'autonomie)
- ⚖ Poids : 1,9 kg (avec papier)
- 📄 **DM Classe IIa**
- 🛡 **Garantie : 3 ans**



### Caractéristiques :

- Sensibilité : 5 / 10 / 20 mm/mV.
- Vitesse ECG : 5, 25, 50 mm/s.
- Vitesse de la courbe d'impression : 5 / 25 / 50 mm/s.
- Filtre de ligne : 50 ou 60 Hz.

**L. 28,5 x l. 18,9 x H. 6,1 cm 03 02 214 000**

### Produits associés

<b>Papier ECG SCHILLER - L. 80 x l. 70 mm 25 liasses de 334 feuilles</b>	<b>03 08 390 001</b>
<b>Logiciel d'interprétation ETM pour ECG Cardiovit AT-1 G2</b>	<b>03 02 215 000</b>



## ECG CARDIOVIT FT-1 TACTILE

L'appareil **CARDIOVIT FT-1** est un électrocardiographe 12 dérivations conçu pour enregistrer, afficher et analyser les ECG de repos.

- ▶ Électrocardiographe avec écran couleurs 8" tactile et imprimante thermique haute résolution intégrée.
- ▶ L'écran tactile multipoint permet de saisir des données patient, d'enregistrer des ECG et d'ajuster les paramètres de l'appareil de façon simple, intuitive et efficace.
- ▶ Clavier multi-points.
- ▶ Compact et léger.
- ▶ Excellente qualité du tracé : fréquence d'échantillonnage à 32 000 Hz.
- ▶ Bande passante jusqu'à 250 Hz.
- ▶ Prévisualisation du signal en temps réel et vérification de la qualité (code couleur).
- ▶ Programme de vérification du positionnement des électrodes.

- ▶ Détection inversion des électrodes.
- ▶ Câbles et accessoires identiques à tous les ECG SCHILLER.
- ▶ Mémoire pour au moins 350 enregistrements ECG ou 100 enregistrements de rythme de repos.
- ▶ Interface : Ethernet, WIFI.
- ▶ Compatible avec PC et MAC.

### Caractéristiques :

- Sensibilité : 10 mm/mV.
- Vitesse ECG : 25 / 50 mm/s.
- Vitesse de la courbe d'impression : 5 / 12,5 / 25 / 50 mm/s.
- Filtre de ligne : 50 ou 60 Hz.

### Livré avec :

- Câble patient 10 brins 2 m fiches bananes.
- Câble ECG 10 brins fiches banane.
- 500 électrodes bio adhésives.
- 10 snap clip.
- Rame de papier d'enregistrement.
- Chargeur secteur.
- ▶ En option : ETM (programme d'interprétation d'ECG assisté par ordinateur) pour adultes et enfants, chariot et sacoche de transport.
- ▶ Alimentation : sur secteur ou batterie (350 ECG d'autonomie)
- ⚖ Poids : 1,1 kg (avec papier)
- 📄 **DM Classe IIa**
- 🛡 **Garantie : 3 ans**



### Logiciels pour ECG CARDIOVIT FT1 tactile :

Pour un logiciel pré-installé à la réception du produit, commandez la référence 03 02 217 000 en même temps que la 03 02 216 000.  
Pour une installation du logiciel après achat, commandez la référence 03 02 218 000 pour une installation à distance par le fournisseur.

**L. 23 x l. 16 x H. 3 cm 03 02 216 000**

### Produits associés

<b>Papier ECG SCHILLER - L. 114 x l. 150 mm 10 liasses de 64 feuilles (plis en Z)</b>	<b>03 08 391 001</b>
<b>Installation du logiciel d'export pour ECG CARDIOVIT FT-1</b>	<b>03 02 218 000</b>
<b>Logiciel d'interprétation pour ECG CARDIOVIT FT-1</b>	<b>03 02 217 000</b>



## ECG PORTABLE FUKUDA FCP8100 3 PISTES

Mesures des paramètres + interprétation automatique.

### Caractéristiques :

- ▶ Autonomie de 2h par batterie.
- ▶ Acquisition standard au repos 12 dérivations.
- ▶ Acquisition mode arythmie 3 dérivations.
- ▶ Impression 3 pistes.
- ▶ Réponse en fréquence 0.05 à 250 Hz.
- ▶ Fréquence d'échantillonnage : 8000 échantillons.
- ▶ Filtres courant alternatif / musculaire / mouvement respiratoire.
- ▶ Mesure de 30 à 300 battements par minute.
- ▶ Impression par peigne thermique, largeur papier 63mm.
- ▶ Enregistrement mode automatique et manuel.
- ▶ 5 vitesses d'enregistrement.
- ▶ Interprétation automatique désactivable (Code Minnesota).
- ▶ 1 sortie Lan pour extraction des données sur informatique au format FUKUDA, FDA XML, PDF (courant 2019).
- ▶ 2 x USB 2.0 / 1 x USB 2.0 (pour USB Wifi en option).
- ▶ Mémoire de 500 ECG.
- ▶ Ecran couleur tactile 7 pouces, affichage 12 dérivations.
- ▶ Clavier alphanumérique par touches « tactiles » sur écran.

- ▶ Informations patient (Nom, ID, âge, sexe,...).
- ▶ Indicateur visuel de connexion des électrodes.
- ▶ Détection automatique du pacemaker.
- ▶ Mesures des paramètres QRS.

### Livré avec :

- Un câble secteur.
- Un câble patient 10 fils à fiche banane.
- Un jeu de 4 pincettes membres, 4 couleurs.
- Un jeu de 6 poires précordiales.
- Un manuel d'utilisation.
- Une liasse de papier.
- Une sacoche.
- ⚡ Alimentation : secteur ou batterie (2 h d'autonomie)
- ⚖ Poids : 2 kg (sans batterie)
- 📄 **DM Classe IIa**
- 🛡 **Garantie : 3 ans (sauf batterie, câble et accessoires)**



**L. 25 x l. 19 x H. 7,1 cm 03 03 051 000**



## ECG 3 PISTES AVEC ÉCRAN TACTILE EDAN SE-301

- ▶ Ecran couleur tactile 5 pouces (800 x 600 pixels).
- ▶ Mémoire : 500 ECG.
- ▶ Enregistrements des ECG : manuel et automatique avec interprétation testée CSE/AHA/MIT.
- ▶ Grande connectivité : possibilité de transférer directement le rapport en PDF/XML/SCP/ DICOM vers une clé USB. Connexions : Ethernet / RS232 / USB / Wifi / Micro SD.
- ▶ Enregistrement des 12 dérivations simultanément avec convertisseur 24 bits.
- ▶ Bande passante permettant les analyses pédiatriques précises : 0,01 à 300 Hz.
- ▶ Filtration digitale :
- ▶ Bande passante 0,05 - 0,15 - 0,25 - 0,32 - 0,5 - 0,67 Hz.
- ▶ Bande étroite : 25/35/45 Hz/OFF.
- ▶ Principal d'alimentation : 75/100/150 Hz.
- ▶ Sensibilité / amplitude : 2,5/5/10/20,10/5, AGC (mm/mV).
- ▶ CMRR de 140dB.
- ▶ Détection automatique qualité du signal avec code couleur pour chaque électrode.
- ▶ Imprimante thermique haute résolution intégrée ou possibilité de brancher une imprimante externe pour impression des 12 dérivations sur A4.
- ▶ Vitesse de déroulement du papier : 5, 6,25, 10, 12,5, 25 ou 50 mm/s.

### Livré avec :

- 1 câble patient.
- 10 fils à fiches bananes.
- 6 électrodes précordiales.
- 4 sangles avec électrodes intégrées.
- 1 liasse de papier.
- 1 manuel d'utilisation.
- 1 fusible (rechange).
- ▶ Validation CE / TÜV.
- ▶ Alimentation : sur secteur ou batterie rechargeable Li-ion
- ▶ Dimensions : L. 22,4 x l. 14,3 x H. 5,4 cm
- ▶ Poids : 1 kg
- ▶ Garantie : 3 ans



03 03 155 005

Produits associés - Papier pour ECG EDAN SE-300B et SE-301  
1 rouleau - L. 80 mm x l. 20 m

03 08 088 000

## ECG 3 PISTES EDAN SE-300B

- ▶ Mémoire 144 ECG.
- ▶ Enregistrements des ECG : manuel et automatique avec interprétation testée CSE/AHA/MIT.
- ▶ Enregistrement des 12 dérivations simultanément avec convertisseur 24 bits.
- ▶ Filtration digitale :
- ▶ Bande passante 0,05 - 0,15 - 0,25 - 0,32 - 0,5 - 0,67 Hz.
- ▶ Bande étroite : 25/35/45 Hz/OFF.
- ▶ Principal d'alimentation : 75/100/150 Hz.
- ▶ Sensibilité / amplitude : 2,5/5/10/20,10/5, AGC (mm/mV).
- ▶ Ecran : 320 x 240 LCD.
- ▶ Imprimante thermique haute résolution intégrée ou possibilité de brancher une imprimante externe pour impression des 12 dérivations sur A4.
- ▶ Vitesse de déroulement du papier : 5, 6,25, 10, 12,5, 25 ou 50 mm/s.
- ▶ Connectivité : Ethernet/RS232/USB.
- ▶ Possibilité d'exporter les données en PDF directement sur une clé USB.

### Livré avec :

- 1 câble patient.
- 10 fils à fiches bananes.
- 6 électrodes précordiales.
- 4 sangles avec électrodes intégrées.
- 1 liasse de papier.
- 1 manuel d'utilisation.
- 1 fusible de rechange.
- ▶ Validation CE / TÜV.
- ▶ Alimentation : secteur 220-110 V ~ 50/60 Hz ou batterie lithium-ion
- ▶ Dimensions : L. 30 x l. 26 x H. 8,5 cm
- ▶ Poids : 2 kg
- ▶ Garantie : 3 ans



03 02 060 000

Produits associés - Papier pour ECG EDAN SE-300B et SE-301  
1 rouleau - L. 80 mm x l. 20 m

03 08 088 000

## MONITEUR ECG KARDIAMOBILE 1L

Moniteur ECG à dérivation unique pour un usage à domicile.

- ▶ Réalisation d'un ECG en 30 secondes en toute simplicité.
- ▶ Connecté via l'application Kardia : enregistrement, visualisation, mémorisation des résultats et partage avec son médecin.
- ▶ Enregistrement et mémorisation d'un électrocardiogramme à dérivation unique en 30 secondes.
- ▶ Détection de fibrillation atriale, tachycardie, bradycardie, rythme sinusal anormal.
- ▶ Facile à utiliser, sans câble sans patch ni gel.
- ▶ Discret, facile à transporter.
- ▶ Utilisation nécessitant un smartphone ou tablette compatible.
- ▶ Livré avec : Guide de démarrage, pince pour téléphone, manuel d'utilisation de l'appareil et de l'application Kardia, note d'information.
- ▶ Alimentation : 1 pile CR2016 200 heures (fournie)

▶ Dimensions : L. 82 x l. 32 x H. 3,5 mm

▶ Poids : 18 g

▶ DM Classe IIa

▶ Garantie : 2 ans



03 01 012 000

## MONITEUR ECG KARDIAMOBILE 6 L

Moniteur ECG à 6 dérivations pour un usage à domicile.

- ▶ Réalisation d'un ECG à 6 dérivations en 30 secondes, résultats rapides en cas d'urgence.
- ▶ Connecté via l'application Kardia : enregistrement, visualisation, mémorisation des résultats et partage avec son médecin.
- ▶ Enregistrement et mémorisation d'un électrocardiogramme à 6 dérivations en 30 secondes.
- ▶ Permet de réaliser également un électrocardiogramme à dérivation unique.
- ▶ Détection de fibrillation atriale, tachycardie, bradycardie, rythme sinusal normal.
- ▶ Identification d'autres arythmies après analyse du tracé ECG par un médecin.
- ▶ Facile à utiliser, sans câble, sans patch ni gel.
- ▶ Discret, facile à transporter.
- ▶ Utilisation nécessitant un smartphone ou tablette compatible.
- ▶ Livré avec : Guide de démarrage, manuel d'utilisation de l'appareil et de l'application Kardia, note d'information.
- ▶ Alimentation : 1 pile CR2016 200 heures (fournie)

▶ Dimensions : L. 90 x l. 30 x H. 7,2 mm

▶ Poids : 24 g

▶ DM Classe IIa

▶ Garantie : 2 ans



03 23 002 000





## ECG 3 PISTES 1103G

Portable - Léger - Autonome.

- ▶ 12 dérivations simultanées.
- ▶ Écran LCD 3,8 pouces, 12 dérivations.
- ▶ Modes : automatique, manuel, rythme (1 mn avec analyse de l'intervalle RR).
- ▶ Calcul des paramètres automatique et interprétation.
- ▶ Mémoire interne pour 12 tracés ECG.
- ▶ Carte SD optionnelle (interne) pour 250 tracés ECG.
- ▶ Poignée de transport intégrée.
- ▶ Connectique : USB, RS232.
- ▶ Logiciel de transfert vers PC en option, export direct en différents formats.

**Caractéristiques :**

- Sensibilité : auto, 2,5, 5, 10, 20, 40 mm / mV ( $\pm 5\%$ ).
- Vitesse : 5 / 6,25 / 10 / 12,5 / 25 / 50 mm/s ( $\pm 3\%$ ).
- Filtre EMG : 25/45 Hz.
- Fréquence de réponse : 0,05Hz-165Hz.
- Mode d'impression : peigne thermique.
- Largeur papier : 63 mm (rouleau).
- Poids complet (avec batterie et alimentation secteur) : 2,5 kg.

**Livré avec :**

- câble patient fiches bananes, 4 pinces membres, 6 poires précordiales.
- En option écran couleur 5.7".
- ⚡ Alimentation : secteur ou batterie Ni-MH
- 📏 Dimensions : L. 34,5 x l. 30 x H. 8 cm
- ⚖️ Poids : 2,5 kg
- 🏠 **DM Classe IIa**
- 🛡️ **Garantie : 2 ans (sauf accessoires)**



03 02 316 005

**Produits associés - Papier ECG Nihon Kohden 9620 - Cardifax 1150 / 2150 / 3150**

10 rouleaux de papier quadrillé - L. 30 m x l. 63 mm

03 08 351 001

## ECG 6 PISTES 1106L

Large écran couleur tactile, portable et autonome.

- ▶ 12 dérivations simultanées.
- ▶ Écran LCD couleur tactile, 6 pouces (12 dérivations).
- ▶ Imprimante thermique - Nombre de canaux : 6, 3, 3+, 3+++.
- ▶ Touche « Gel du tracé ».
- ▶ Clavier Alphanumérique.
- ▶ Modes : automatique, manuel, rythme (1 mn avec analyse de l'intervalle RR).
- ▶ Calcul des paramètres automatique et interprétation.
- ▶ Mémoire interne de 180 tracés ECG.
- ▶ Poignée de transport intégrée.
- ▶ Connectique : USB, réseau (pour upgrade), RS232.
- ▶ Logiciel de transfert vers PC en option, export direct en différents formats.

**Caractéristiques techniques :**

- Sensibilité : Auto, 2,5, 5, 10, 20, 40 (mm / mV)  $\pm 5\%$ .
- Vitesse : 5/6.25/10/12.5/25/50 mm/s  $\pm 3\%$ .
- Filtre EMG : 25/45 Hz - Filtre anti dérive.
- Fréquence de réponse : 0,05 Hz-165 Hz.
- Résolution écran : 640 x 480 pixels.
- Mode d'impression : peigne thermique.
- Autonomie de 2h par batterie.
- Largeur papier : 112 mm (rouleau).

**Livré avec :**

- Câble patient fiches bananes.
- 4 pinces membres.
- 6 poires précordiales.
- ⚡ Alimentation : secteur ou batterie lithium-ion

🏠 **DM Classe IIa**

🛡️ **Garantie : 2 ans (sauf accessoires)**



03 02 319 005

**Produits associés - Papier ECG Carewell 1106L**

10 rouleaux de papier quadrillé - L. 30 m x l. 11,2 cm

03 08 254 001

## ECG 8-12 PISTES

Compact et transportable, résultats fiables et précis, à destination des professionnels de santé comme des particuliers.

- ▶ ECG de poche avec suivi des résultats via une application sur smartphone ou tablette, reliée par Bluetooth (compatible iOS et Android).
- ▶ Permet le suivi de l'activité cardiaque dans n'importe quel endroit.
- ▶ Les consignes sont données directement par l'application afin de suivre le positionnement des électrodes et la prise de mesure.
- ▶ Caractéristiques :
- ▶ Fréquence d'enregistrement : acquisition 640 Hz/dérivation / 640 transmissions à 4 intervalles en moyenne (160 Hz/dérivation).
- ▶ Résolution A/D : 24 bits.
- ▶ Fréquence de réponse : 0,05 Hz  $\approx$  130 Hz (-3db)
- ▶ Vitesse d'enregistrement : 25 mm/s (standard) / 50 mm/s
- ▶ Durée d'acquisition : de 12 à 60 secondes selon le mode sélectionné
- ▶ Pas de filtres AC ou musculaire
- ▶ Fonctionne avec 6 électrodes à pression : 2 sous l'appareil, 4 sur les brins du câble.
- ▶ Autonomie de 24h en continue, charge complète au bout de 2 heures.

**Livré avec :**

- Étui rigide, câble USB, tour de cou, 60 électrodes à pression (10 utilisations par électrodes), mode d'emploi.
- ⚡ Alimentation : Batterie rechargeable via câble USB (fourni)
- 📏 Dimensions : L. 11,7 x l. 13,3 x H. 4,4 cm
- ⚖️ Poids : 196 g
- 🏠 **DM Classe IIa**
- 🛡️ **Garantie : 1 an**



03 03 107 000



## MONITEUR MULTIPARAMÈTRES PC-900PRO

Multiples configurations possibles : PNI, SPO – PNI.

- ▶ Mesure des pressions systolique, diastolique, moyenne.
- ▶ Mesure de la fréquence cardiaque.
- ▶ Mesure du % SpO<sub>2</sub>, affichage du pléthysmogramme sur écran LCD HD 3,5 pouces de hauteur.
- ▶ Modes Adulte, Pédiatrique et Néonatal.
- ▶ Alarmes sonores et visuelles, avec différents niveaux selon gravité.

Livré complet avec (selon configuration) :

- Capteur SpO<sub>2</sub> adulte, brassard PNI adulte, cordon d'alimentation et manuel d'utilisation.
- ▶ L'imprimante intégrée est optionnelle et à commander avec l'appareil.
- ⚡ Alimentation : secteur ou batterie lithium-ion 11,1 V ~ 4 400 mAh (7 h d'autonomie)
- 🛡️ Garantie : 2 ans (sauf accessoires)



Produits associés	
Capteur SpO <sub>2</sub> néonatal	03 17 203 000
Capteur SpO <sub>2</sub> pédiatrique	03 17 202 000
Capteur SpO <sub>2</sub> adulte	03 17 201 000
Brassard PNI néonatal	03 17 206 000
Brassard PNI pédiatrique	03 17 205 000
Brassard PNI adulte - Taille S (Ø 21 - 35 cm)	02 15 602 000
Brassard PNI adulte - Taille M (Ø 27 - 42 cm)	02 15 572 000
Chariot 4 pieds	03 17 198 005

Monitoring PNI + SpO <sub>2</sub>	H. 24,2 x l. 16,8 x P. 17,2 cm	03 17 208 005
Module PNI + SpO <sub>2</sub> + température	L. 17,2 x l. 16,8 x H. 24,2 cm	03 17 199 005
Module PNI + SpO <sub>2</sub> + température + ECG	L. 17,2 x l. 16,8 x H. 24,2 cm	03 17 246 005

## MONITEUR MULTIPARAMÈTRES PC-3000

PNI – TEMP – SPO2 – ECG – RESP.

- ▶ Moniteur compact et léger.
- ▶ Écran couleur TFT LCD haute résolution 7 pouces.
- ▶ Modes Adulte, Pédiatrique et Néonatal.
- ▶ ECG : 7 dérivations (7 traces écran max), analyse du décalage ST, analyse des arythmies.
- ▶ SpO<sub>2</sub> : saturation en oxygène, fréquence pulsée, pléthysmogramme.
- ▶ Pression artérielle : mesures systolique, diastolique et moyenne.
- ▶ Température cutanée.
- ▶ Respiration : fréquence respiratoire, courbe.
- ▶ 7 modes d'affichage à l'écran.
- ▶ Alarmes visuelles et sonores : plusieurs niveaux de couleur selon gravité.

Livré complet avec :

- Câble ECG 5 brins, 10 électrodes, capteur SpO<sub>2</sub> adulte, brassard adulte, sonde de température, cordon d'alimentation, manuel d'utilisation.
- ⚡ Alimentation : secteur ou batterie lithium-ion 14,4 V ~ 2 200 mAh (3 h d'autonomie)
- 📦 Poids : 1,3 kg
- 🛡️ Garantie : 2 ans (sauf accessoires)



Produits associés	
Capteur SpO <sub>2</sub> pédiatrique	03 17 202 000
Capteur SpO <sub>2</sub> adulte	03 17 201 000
Brassard PNI pédiatrique	03 17 205 000
Brassard PNI néonatal	03 17 206 000
Brassard PNI adulte - Taille S (Ø 21 - 35 cm)	02 15 602 000
Brassard PNI adulte - Taille M (Ø 27 - 42 cm)	02 15 572 000
Chariot 4 pieds	03 17 198 005



1 Moniteur	03 17 200 005
2 Sacoché	03 17 219 000

## MONITEUR MULTIPARAMÈTRES À ÉCRAN TACTILE K12

PNI – TEMP – SpO<sub>2</sub> – ECG – RESP.

- ▶ ECG 7 dérivations. Analyse des arythmies et décalage ST.
- ▶ Mesure des pressions systolique, diastolique, moyenne.
- ▶ Mesure de la fréquence cardiaque.
- ▶ Mesure du % SpO<sub>2</sub>, affichage du pléthysmogramme.
- ▶ Mesure de la température cutanée.
- ▶ Mesure du rythme respiratoire et affichage de la courbe.
- ▶ Autonomie de 3h30 par batterie.

Livré complet avec :

- Câble ECG 5 brins, 10 électrodes, capteur SpO<sub>2</sub> adulte, brassard adulte, sonde de température, cordon d'alimentation, manuel d'utilisation.
- ▶ L'imprimante intégrée est optionnelle et à commander avec l'appareil.
- ⚡ Alimentation : secteur ou batterie lithium-ion 4 400 mAh (3 h 30 d'autonomie)
- 🛡️ Garantie : 2 ans (sauf accessoires)

Produits associés	
Brassard PNI néonatal	03 17 218 000
Brassard PNI pédiatrique	03 17 217 000
Capteur SpO <sub>2</sub> néonatal	03 17 215 000
Capteur SpO <sub>2</sub> pédiatrique	03 17 214 000
Imprimante intégrée	03 17 210 000
Papier pour imprimante - 1 rouleau	03 17 212 000
Papier pour imprimante - 20 rouleaux	03 17 212 001

Moniteur 03 17 209 005





## MONITEUR MULTIPARAMÈTRES UP-7000P

ECG - Resp - SpO<sub>2</sub> - PNI - Température.

### Paramètres :

- ▶ ECG : 7 dérivations, analyse du segment ST, analyse des arythmies.
- ▶ SpO<sub>2</sub> : saturation en oxygène, fréquence pulsée, pléthysmogramme.
- ▶ Pression artérielle : mesures systolique, diastolique et moyenne.
- ▶ Température cutanée.
- ▶ Respiration : fréquence respiratoire, courbe.
- ▶ Convient aux patients adulte, pédiatrique et néonate.

### Caractéristiques :

- Ecran couleur TFT, 12.1 pouces, 5 traces maximum.
- Imprimante thermique intégrée.
- Alarmes visuelles (changement de couleur selon gravité) et sonores.
- Fonction gel du tracé.
- Historique des données : tendances et graphiques sur 480 h, 800 mesures de pression artérielle, 24h de tracés, 200 alarmes d'évènements.
- Affichages : 6 modes différents.

### Livré avec :

- Câble ECG 5 brins,
  - Capteur SpO<sub>2</sub>,
  - Brassard adulte,
  - Sonde de température.
- ⚡ Alimentation : secteur ou batterie lithium-ion (2 h d'autonomie)
- 📏 Dimensions : L. 31,8 x l. 28,8 x H. 16 cm
- ⚖ Poids : 4,6 kg
- 🛡 **Garantie : 2 ans (sauf accessoires)**



03 17 191 000

### Produits associés

Chariot de transport pour moniteur UP-7000P 03 17 239 000

## MONITEUR EDAN M3A

Moniteur des signes vitaux mesurant la SpO<sub>2</sub>, la tension artérielle (NIBP) et la température du corps.

- ▶ Équipé d'un écran LCD rétro éclairé de haute définition de 3.5" en TFT pour une meilleure lecture et une plus grande économie d'énergie.
- ▶ Équipé d'une batterie rechargeable d'une autonomie de 21h à très faible nuisance sonore.
- ▶ Ergonomique et convivial, il permet un accès direct et intuitif aux principales fonctions.
- ▶ Comporte un système d'alarme automatique intégré pour une sécurité accrue des patients.
- ▶ Grande capacité de stockage des données sur la mémoire interne.
- ▶ Connectivité réseau LAN.
- ▶ Muni d'un système d'appel d'urgence en cas de nécessité.
- ▶ Compatible adultes, enfants, et nourrissons.
- ▶ Fourni sans sacoche avec un capteur SpO<sub>2</sub> adulte et un brassard adulte.
- ▶ Options : module température, imprimante intégrée et stand à roulettes.
- ▶ Validation ESH / IP / BHS / TÜV - Homologation CE.

⚡ Alimentation : 1 batterie (21 h d'autonomie)

🛡 **Garantie : 2 ans**



### Produits associés

Brassard adulte	03 17 140 000
Brassard large adulte	03 17 135 000
Socle à roulettes pour moniteur EDAN M3A	03 17 133 000

## MONITEUR CONTEC MULTIPARAMÈTRES PM-50

PNI/SPO<sub>2</sub>.

### Caractéristiques :

- Écran couleur HD.
- Fonction PNI : monitoring longue durée de la tension, alarmes haute et basse.
- Prise de tension ponctuelle automatique.
- Fonction SpO<sub>2</sub> : monitoring de la SpO<sub>2</sub>, pléthysmogramme et pouls.
- Alarmes haute et basse.
- Affichage écran des résultats : écran couleur haute définition 2,4 pouces.
- Mesures de la tension (systolique, diastolique, moyenne), SpO<sub>2</sub> et pouls.
- Listé des mesures mémorisées.
- Graphiques des tendances.
- Utilisable sur patients adulte, enfant et nouveau né.

### Livré avec :

- Brassard adulte, capteur SpO<sub>2</sub> et trousse de transport (bandoulière) et câble USB.
  - Notice en français.
  - Accessoires optionnels :
  - Brassards large adulte, enfant, nouveau-né, capteurs SpO<sub>2</sub> enfant et nouveau-né.
- ⚡ Alimentation : 2 piles AA LR6 (non fournies)
- 📏 Dimensions : L. 12,8 x l. 6,9 x H. 3,6 cm
- ⚖ Poids : 350 g (avec piles)
- 🛡 **Garantie : 2 ans**

⚠ Avertissement : menu de navigation et logiciel PC en anglais



03 17 195 000

### Produits associés

Brassard enfant	02 15 548 000
Brassard adulte	03 17 240 000
Brassard adulte - Large	03 17 241 000

Capteur SpO <sub>2</sub> pédiatrique - Connexion ronde	03 17 243 000
Capteur SpO <sub>2</sub> adulte - Connexion ronde	03 17 242 000
Capteur SpO <sub>2</sub> pédiatrique - Connexion rectangle	03 17 249 000
Capteur SpO <sub>2</sub> adulte - Connexion rectangle	03 17 248 000



## MONITEUR MULTIPARAMÈTRES NC3

Station de diagnostic idéal pour l'ambulatoire, rapide et précise.

- ▶ Prise de mesure de la pression artérielle non invasive (PNI) et saturation en oxygène (SpO<sub>2</sub>).
- ▶ Facile et rapide d'utilisation.
- ▶ Écran LCD rétro éclairé de 6 pouces.
- ▶ Mesure de la PNI ponctuelle ou programmée.
- ▶ Données de sauvegarder de 50 patients.
- ▶ Température en option, auriculaire avec couvre-sonde.
- ▶ Livré avec : brassard PNI adulte et capteur SpO<sub>2</sub> adulte.
- ⚡ Alimentation : batterie lithium rechargeable

- 👤 Poids : 2,95 kg
- 📄 DM Classe IIb
- 🛡️ Garantie : 3 ans

COMEN



1



2

L. 31 x l. 25 x H. 26 cm

1	Module PNI + SpO <sub>2</sub>	03 17 401 005
2	Module PNI + SpO <sub>2</sub> + température	03 17 402 005

## DOPPLER FŒTAL ET VASCULAIRE

Appareil portable pour l'examen doppler du fœtus et des vaisseaux sanguins.

- ▶ Grand écran LCD couleurs pour une lecture facile.
- ▶ Fréquence cardiaque.
- ▶ Fréquence nominale de sonde : 2, 5 ou 8 Mhz.
- ▶ 4 niveaux de charge des batteries.
- ▶ Puissance de l'onde de pouls pour estimer la force du signal et optimiser le positionnement de la sonde.
- ▶ Courbe de la fréquence cardiaque.
- ▶ Bouton de sélection du mode de travail.
- ▶ Bouton de démarrage de l'examen Doppler.
- ▶ IPS (Indice de Pression Systolique) possible avec la sonde 5 Mhz.
- ▶ Sondes disponibles : 2 MHz (fœtal), 5 MHz (vasculaire) ou 8 MHz (cardiaque et vasculaire).
- ▶ Haut-parleur.
- ▶ Prise pour casque.
- ▶ Prise Jack 3,5.
- ▶ Livré sans sonde.
- ⚡ Alimentation : 2 piles AA LR6 (fournies)
- 📏 Dimensions : L. 13,5 x l. 9,2 x P. 2,9 cm
- 👤 Poids : 245 g (avec les piles)
- 📄 DM Classe IIa
- 🛡️ Garantie : 2 ans

SPENGLER MEDICAL

03 07 070 000

Produits associés

Sonde fœtale 2 Mhz	03 07 071 000
Sonde vasculaire 5 Mhz	03 07 072 000
Sonde cardiaque et vasculaire de 8 Mhz	03 07 073 000



## DOPPLER FŒTAL SONOTRAX

- ▶ Doppler ultrasonique pour l'écoute de la fréquence cardiaque et du cœur fœtal.
- ▶ Muni d'un écran digital LCD rétro-éclairé (version BASIC A uniquement).
- ▶ Détection et identification de la sonde utilisée.
- ▶ Possibilité de changement de 3 modes d'utilisation.
- ▶ Peut s'utiliser en doppler vasculaire grâce à la sonde interchangeable.
- ▶ Haut-parleur intégré avec mollette de réglage du volume.
- ▶ Muni d'une sortie pour écouteurs externes.
- ▶ Autonomie de fonctionnement d'environ 18 h en continu.
- ▶ Validation clinique et agrément médical CE.
- ▶ Fourni avec avec une sonde étanche interchangeable de 2 MHz ( version Basic A ) ou 8 MHz (version Lite), une housse de transport et pile alcaline de 9 V.
- ⚡ Alimentation : 2 piles AA (fournie)
- 🛡️ Garantie : 2 ans

EDAN

L. 14.1 x l. 8,9 x P. 3,4 cm

1	BASIC A + sonde 2 Mhz	03 07 061 020
2	LITE + sonde 8 Mhz	03 07 059 020

Produits associés

Sonde SONOTRAX 4 Mhz	03 07 062 000
Sonde SONOTRAX 8 Mhz	03 07 063 000



1



2



## GEL ÉCHO STÉRILE

- ▶ Gel de transmission ultrasonique, hypoallergénique, recommandé pour échographie.
- ▶ Texture dense, résistante et qui ne se liquéfie pas au contact de la peau.
- ▶ Grande propreté bactériologique, ne détériore ni les sondes ni les électrodes.



1 sachet de 20 g 03 09 031 000

## GEL DE CONTACT NEOJELLY®

- ▶ Gel de contact ECG et défibrillateur haute conductivité.
- ▶ Bactériostatique, non irritant, hypoallergénique et hydrosoluble.
- ▶ Non agglomérant.



1 flacon de 250 ml 03 09 025 000

## GEL ÉCHO NEOJELLY® US

- ▶ Recommandé pour les échographies.



1



2



1 Bleuté

1 flacon de 250 ml 03 09 017 000

2 bidons de 5 L 03 09 005 001

2 Transparent

1 flacon de 250 ml 03 09 029 000

2 bidons de 5 L 03 09 030 001

## PAPIERS D'IMAGERIE MÉDICALE

### PAPIERS D'IMAGERIE MÉDICALE SONY

UP895/UPP110HG - L. 18 m x l. 110 mm (le rouleau)	03 08 178 000
UP701/811/850/860/890 UPP110S - L. 20 m x l. 110 mm (le rouleau)	03 08 182 000
UP850/860 UPP110HD - L. 20 m x l. 110 mm (le rouleau)	03 08 183 000

### PAPIERS D'IMAGERIE MÉDICALE MITSUBISHI

K61 P61/66/68/P90 K61B - L. 21 m x l. 100 mm (le rouleau)	03 08 180 000
P61/66/68/90 K65HM - L. 21 m x l. 110 mm (le rouleau)	03 08 181 000

## PAPIER POUR ECG

### PAPER ECG CARDIETTE - COLSON - CARDIORAPID

AR600 / AR600AVD 5 rouleaux	L. 15 m x l. 60 mm	03 08 220 001
AR600 / K130B 1 liasse de 250 feuilles	L. 75 x l. 60 mm	03 08 339 000

### PAPIER POUR ECG NEO T180

T180	10 rouleaux quadrillés	L. 25 m x l. 215 mm	03 08 263 001
------	------------------------	---------------------	---------------

### PAPIER ECG CAREWELL

Carewell 1106L	10 rouleaux de papier quadrillé	L. 30 m x l. 11,2 cm	03 08 254 001
----------------	---------------------------------	----------------------	---------------

### PAPIER ECG SCHILLER

AT-1	1 liasse de 400 feuilles	L. 90 x l. 90 mm	03 08 102 000
AT-4	1 liasse de 200 feuilles	L. 90 x l. 90 mm	03 08 157 000
AT-101	1 liasse de 200 feuilles	L. 80 x l. 70 mm	03 08 218 000
FT-1	10 liasses de 64 feuilles (plis en Z)	L. 114 x l. 150 mm	03 08 391 001
AT-1G2	25 liasses de 334 feuilles	L. 80 x l. 70 mm	03 08 390 001
AT-3	10 liasses de 200 feuilles	L. 100 x l. 70 mm	03 08 156 001
AT-2	10 liasses de 215 feuilles	L. 280 x l. 210 mm	03 08 155 001
MS-2010	10 liasses de 200 plis	L. 114 x l. 95 mm	03 08 296 001

### PAPIER ECG HEWLETT PACKARD

M135A / M1350A / M1351A	1 liasse de 150 feuilles	L. 150 x l. 100 mm	03 08 189 000
-------------------------	--------------------------	--------------------	---------------

### PAPIER ECG FUKUDA DENSHI

FX7101 / FX7102	10 liasses de 400 feuilles	L. 75 x l. 63 mm	03 08 161 001
FX7402 / FX8322	25 rouleaux	L. 30 m x l. 210 mm	03 08 214 001
FX7202	1 liasse de 140 feuilles	L. 140 x l. 110 mm	03 08 212 001
FCP15 / FCP2201 / FX7102	5 rouleaux	L. 63 x l. 30 mm	03 08 378 001

### PAPIER ECG NIHON KOHDEN

9010 / 9020 / 9022 / 1250	1 liasse de 150 feuilles	L. 140 x l. 110 mm	03 08 321 000
FQ5210-3-140	10 liasses de 215 feuilles quadrillées	L. 210 x l. 140 mm	03 08 366 001
9620 - Cardiofax 1150 / 2150 / 3150	10 rouleaux de papier quadrillé	L. 30 m x l. 63 mm	03 08 351 001
Cardiofax GEM 1250 / 1950 / 3250 / 9010 / 9020 / 9022	10 liasses de 142 feuilles quadrillées	L. 140 x l. 110 mm	03 08 348 001
9110	20 liasses de 214 feuilles	L. 30 m x l. 210 mm	03 08 219 001
1350 / 2350 / 9110 / 9130 / 9132	10 liasses de 215 feuilles	L. 210 x l. 140 mm	03 08 349 001
FCP7101 / FCP8100 / FX7102	10 rouleaux	L. 30 m x l. 63 mm	03 08 373 001

## PAPIER POUR CARDIOTOCOGRAPHE EDAN F3 SINGLE

1 liasse de 150 feuilles 03 28 002 000



## ÉLECTRODE À LANGUETTE 3M™ RED DOT™ 2330

- ▶ Spécial diagnostic.
- ▶ Support : polyester souple.
- ▶ Connexion languette pour pince crocodile.
- ▶ Repositionnable.
- ▶ Résistante aux torsions.
- ▶ Dimensions : L. 3,2 x l. 2,2 cm

Ⓢ DM Classe I



1 sachet de 100 03 08 308 001

## ÉLECTRODE DE SURVEILLANCE CARDIAQUE 3M™ RED DOT™ 2238 ET 2248

- ▶ Support : non-tissé, multi-extensible pour la 2238 et microporeux 3M™ Micropore™ pour la 2248.
- ▶ Durée utilisation : 1 à 2 jours.
- ▶ Bonne tolérance cutanée.
- ▶ Bonne qualité du tracé.
- ▶ Dimensions : Ø 6 cm

Ⓢ DM Classe I



1 sachet de 50 03 08 301 001

## ÉLECTRODE DE MONITORING 3M™ RED DOT™ 2239 ET 2248

- ▶ Soins intensifs, réanimation et cardiologie.
- ▶ Support : Micropore™.
- ▶ Durée utilisation : 2 jours.
- ▶ Adhésion progressive.
- ▶ Respect de la peau.
- ▶ Haute tolérance cutanée.

Ⓢ DM Classe I



1 sachet de 50  
 Ø 4,4 cm 03 08 304 001  
 Ø 6 cm 03 08 300 001

## ÉLECTRODE 3M™ RED DOT™ 2570

- ▶ Holter, test d'effort, soins intensifs et réanimation.
- ▶ Support : mousse.
- ▶ Pression carbone.
- ▶ Durée utilisation : jusqu'à 5 jours.
- ▶ Radiotransparente.
- ▶ Résistante aux fluides.
- ▶ Excellente qualité du tracé.
- ▶ Dimensions : L. 4 x l. 3,5 cm

Ⓢ DM Classe I



1 sachet de 50 03 08 332 001

## ÉLECTRODE HYPOALLERGÉNIQUE 3M™ RED DOT™ 2560

- ▶ Holter, test d'effort, soins intensifs et réanimation.
- ▶ Support : mousse.
- ▶ Durée utilisation : jusqu'à 5 jours.
- ▶ Adhésion longue durée.
- ▶ Résistante aux fluides.
- ▶ Excellente qualité du tracé.
- ▶ Dimensions : L. 4 x l. 3,5 cm

Ⓢ DM Classe I



1 sachet de 50 03 08 328 001

## ÉLECTRODE DE SURVEILLANCE CARDIAQUE 3M™ RED DOT™ 2228

- ▶ Surveillance cardiaque.
- ▶ Support : mousse.
- ▶ Durée utilisation : 2 jours.
- ▶ Excellente qualité de tracé.
- ▶ Adhésivité élevée.
- ▶ Résistante aux fluides.
- ▶ Dimensions : L. 3,71 x l. 3,25 cm

Ⓢ DM Classe I



1 sachet de 50 03 08 335 001

## ÉLECTRODE DE SURVEILLANCE CARDIAQUE À PONTET 3M™ RED DOT™ 2228 BA

- ▶ Surveillance cardiaque pour fiche banane.
- ▶ Support : mousse.
- ▶ Durée utilisation : 2 jours.
- ▶ Excellente qualité de tracé.
- ▶ Adhésivité élevée.
- ▶ Résistante aux fluides.
- ▶ Hydrogel adhésif conducteur.
- ▶ Dimensions : L. 3,71 x l. 3,25 cm

Ⓢ DM Classe I



1 sachet de 40 03 08 329 001



## ÉLECTRODE DE DIAGNOSTIC À LANGUETTE

- ▶ ECG, diagnostic, urgences.
- ▶ Gel hydrogel adhésif et conducteur.
- ▶ Repositionnable.
- ▶ Économique et multi-usages.
- ▶ Plaquette de 10 électrodes.



L. 3,4 x l. 2,1 cm 1 sachet de 100 03 08 087 001

## ÉLECTRODE CONTACT CARBONE SUPPORT MOUSSE

- ▶ Indications : ECG, mesure fréquence cardiaque, monitoring cardiaque, surveillance monitorée, surveillance cardiaque.
- ▶ Gel conducteur hypoallergénique.
- ▶ Gel solide support mousse polyéthylène.
- ▶ Bouton pression carbone.

Ⓢ DM Classe I



L. 4 x 3,2 cm 1 sachet de 60 03 08 099 001

## ÉLECTRODE CONTACT MÉTAL À PRESSION

- ▶ Surveillance ECG.
- ▶ Moniteur, diagnostic, épreuve d'effort.
- ▶ Gel hypoallergénique conducteur Ag/AgCl.
- ▶ Plaquette de 3 électrodes.



L. 5 x l. 4,8 cm 1 sachet de 60 03 08 039 001

## PINCE CROCODILE ÉLECTRODE AVEC LANGUETTE

- ▶ Adaptateurs multifonctions pour la connexion d'électrodes jetables et réutilisables avec pince, clip ou languette à l'électrostimulation.
- ▶ Pour les appareils équipés de fiches à ressort de 4 mm.
- ▶ Acier inoxydable.

Ⓢ DM Classe I



L. 1,4 x l. 5,4 x H. 1,7 cm 1 boîte de 10 03 08 388 001

## CORDON DE RACCORDEMENT

- ▶ Jeu de 3 cordons de raccordement 4 mm pour électrodes pression à usage unique.

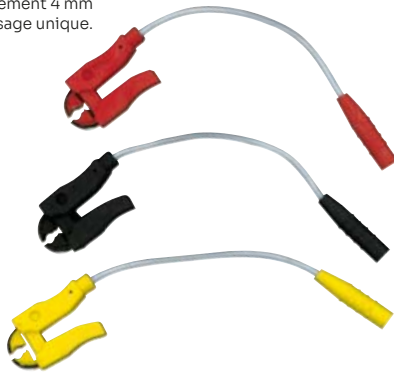

1 lot de 3 03 08 060 001

## ÉLECTRODE SÈCHE À FILS

- ▶ Adaptées aux tests d'effort.
- ▶ Contact argent, fil 15 cm.
- ▶ Connexion pour fiche 4 mm.
- ▶ Support microporeux.
- ▶ Indications : ECG - Surveillance.
- ▶ Câble : L. 15 cm.



Ø 4,5 cm 1 boîte de 300 03 08 058 012

## ÉLECTRODE PRÉCORDIALE



À l'unité  
 1 2,4 cm 03 08 009 000  
 2 3 cm 03 08 015 000

## ÉLECTRODE PINCE MEMBRE

- ▶ Pinces en plastique avec électrode métallique utilisables pour différents types de connexion : fiche banane, pression, pince.
- ▶ Modèles membres pour ECG adultes.
- ▶ Extrémité : plaque électrosensible (Ag-Ag/Cl).
- ▶ Jeu de 4 pinces électrodes de 4 couleurs (noir, jaune, rouge et vert).



Par 4 03 08 010 001



## DÉBITMÈTRE DE POINTE MINI WRIGHT

- ▶ Ce débitmètre de pointe permet la mesure du Débit Expiratoire de Pointe (DEP) et le suivi de l'état de son souffle.
- ▶ Livré sous emballage individuel avec notice détaillée et feuille de notation des résultats.
- ▶ Modèle standard ou adulte : débit normal (échelle de 60 à 800 l/mn).
- ▶ Modèle enfant ou bas débit : (asthmatiques sévères, échelle de 30 à 400 l/mn).

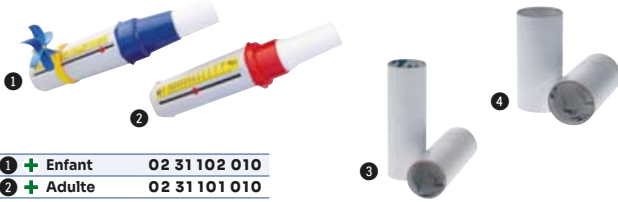

- 1 + Enfant 02 31 102 010
- 2 + Adulte 02 31 101 010

### + Produits associés - Embout - 1 boîte de 100

- 3 Enfant Ø 20 mm INT - Ø 22 mm EXT 02 31 104 011
- 4 Adulte Ø 28 mm INT - Ø 30 mm EXT 02 31 103 011



## DÉBITMÈTRE DE POINTE ADULTE/ENFANT

- ▶ Précis robuste et ambuloire, conseillé au patient pour l'auto-mesure mais aussi, en cabinet médical, pour les omnipraticiens avertis, pour apprécier ponctuellement l'évolution d'une crise d'asthme.
- ▶ S'utilise avec embouts jetables standard en carton avec ou sans valve anti reflux.
- ▶ Ø extérieur 22 mm (Ø intérieur 20 mm) pour enfant.
- ▶ Ø extérieur 30 mm (Ø intérieur 28 mm) pour adulte.
- ▶ Caractéristiques :
- ▶ Paramètre mesuré : PEF.
- ▶ Précision : supérieure à ± 10%.
- ▶ Echelle : 50 à 800 l/mn.

Poids : 74 g

DM Classe Im

Garantie : 2 ans

- 1 + 02 31 110 000

### + Produits associés - Embout - 1 boîte de 100

- 2 Enfant Ø 20 mm INT - Ø 22 mm EXT 02 31 104 011
- 3 Adulte Ø 28 mm INT - Ø 30 mm EXT 02 31 103 011



## SPIROMÈTRE VOLUMÉTRIQUE VOLDYNE®

- ▶ Spiromètre volumétrique d'entraînement à l'inspiration profonde.
- ▶ Composés d'une seule chambre avec indicateur de volume qui permet de suivre les progrès du patient.
- ▶ Grâce aux graduations imprimées sur les deux côtés, le Voldyne® convient aux droitiers comme aux gauchers et permet au praticien d'évaluer les progrès du patient pendant l'exercice.
- ▶ Tubulure annelée : L. 28 cm.
- ▶ Embout buccal : L. 7 cm.
- ▶ Dimensions : L. 16,5 x l. 7 x H. 18,5 cm



- 2500 ml 02 31 001 000
- 4000 ml 02 31 003 000

## SPIROMÈTRE DÉBITMÉTRIQUE TRIFLO® II

- ▶ Triflo II® est un spiromètre débitmétrique d'entraînement à l'inspiration profonde avec 3 chambres de visualisation du débit généré composées de boules de couleur qui sont une motivation visuelle pour le patient.
- ▶ Matériel incassable.
- ▶ Tubulure annelée : L. 28 cm.
- ▶ Embout buccal : L. 6,5 cm.
- ▶ Dimensions : L. 13,5 x l. 7 x H. 14 cm



02 31 004 000

## SPIROMÈTRE INCITATIF RESPIROGRAM

Démontable et stérilisable.

- ▶ 1 corps transparent divisé en trois compartiments marqués 600, 900 et 1200 cc par seconde, en copolymère et polystyrène non toxique. La valeur indiquée sur chaque compartiment correspond au volume inspiré par seconde.
- ▶ 1 socle et 3 boules en polypropylène non toxique.
- ▶ 1 tuyau cannelé avec embout buccal en polyéthylène.
- ▶ 1 filtre à air.



02 31 090 000

## SPIROMÈTRE INCITATIF PULMO-LIFT

PULMO-LIFT, un complément du spiromètre incitatif RESPIROGRAM pour une rééducation totale.

- ▶ Muni d'une valve unidirectionnelle, il s'intègre au RESPIROGRAM, et permet d'exécuter un cycle respiratoire continu : inspiration et expiration.
- ▶ Entièrement démontable pour permettre son nettoyage complet (à l'eau savonneuse) et sa désinfection à froid.
- ▶ Le filtre à air doit être remplacé tous les 10 à 15 jours d'utilisation.



02 31 091 000



## SPIROMÈTRE ÉLECTRONIQUE VITALOGRAPH COPD6

Pour la détection précoce des obstructions bronchiques (BPCO).

- ▶ Identification pré-symptomatique des risques d'obstructions permettant un traitement précoce.
- ▶ Simple d'utilisation avec grand écran d'affichage.
- ▶ Calcule le FEV1(VEMS), le FEV6 (VEM6) vitesse d'expiration à la 1ère et 6e seconde.
- ▶ Affiche le rapport (ratio) VEMS/FEV6.
- ▶ Appareil à usage personnel et professionnel.
- ▶ Facile à nettoyer.
- ▶ Livré avec : 3 embouts antireflux, une pochette de transport, un guide d'utilisation et 2 piles AAA.
- ⚡ Alimentation : 2 piles AAA LR03 (fournies)
- 📏 Dimensions : L. 11,3 x l. 6,3 x H. 4,8 cm
- ⚖️ Poids : 55 g



02 31 027 000

## PEAK FLOW ÉLECTRONIQUE VITALOGRAPH ASMA1

Appareil à usage personnel et professionnel.

- ▶ Simple d'utilisation avec grand écran d'affichage.
- ▶ Calcule le FEV1(VEMS) et le DEP (Débit Expiratoire de pointe).
- ▶ Fiable et plus précis que les débitmètres de pointe mécanique.
- ▶ Mémorisation automatique des 600 dernières mesures.
- ▶ Consultation facile de la mémoire.
- ▶ Affichage du meilleur rapport DEP / VEMS.
- ▶ Menu multilingue.
- ▶ Facile à nettoyer.
- 📏 Dimensions : L. 11,3 x l. 6,3 x H. 4,8 cm
- ⚖️ Poids : 55 g



02 31 029 000

## SPIROMÈTRE VITALOGRAPH PNEUMOTRAC

Spiromètre de bureau haute précision conçu pour une utilisation professionnelle.

- ▶ Technologie de débit Fleish reconnue pour sa fiabilité et sa précision dans les tests de fonction pulmonaire.
- ▶ Logiciel Spirotrac inclus, offrant une gestion complète des données du patient.
- ▶ Plages de mesure étendues : volume 0,1 L à 8 L, débit  $\pm 16$  L/s.
- ▶ Interprétation automatique des résultats et comparaison pré/post bronchodilatateur.
- ▶ Débit max.  $\pm 960$  l/min ( $\pm 16$  l/s)
- ▶ Débit min.  $\pm 1,2$  l/min (0,02 l/s).
- ▶ Fonction de comparaison pré/post bronchodilatateur.
- ▶ Se connecte à un ordinateur via un câble USB, permettant son alimentation et le transfert de données.
- ⚡ Alimentation : via câble USB 5V
- 📏 Dimensions : L. 16 x l. 9,5 x H. 11,5 cm
- ⚖️ Poids : 550 g
- 🏥 DM Classe IIa
- 🛡️ Garantie : 5 ans



02 31 032 005

### Produits associés

Seringue de précision - L. 50 x l. 17 x H. 12,5 cm - 3 L 02 31 034 005

## SPIROMÈTRE VITALOGRAPH IN2ITIVE

Conçu pour une utilisation professionnelle dans divers environnement de soins de santé.

- ▶ Écran tactile LCD offrant une interface intuitive pour la navigation et l'affichage des résultats.
- ▶ Technologie de débit Fleish reconnue pour sa fiabilité et sa précision dans les tests de fonction pulmonaire.
- ▶ Intègre un capteur de température ambiante permettant d'ajuster automatiquement les mesures aux conditions BTSP (Body Temperature and Pressure, Saturated).
- ▶ Stockage jusqu'à 10 000 tests patients dans sa mémoire interne.
- ▶ Mesure de CVF, VEMS, DEP et autres paramètres.
- ▶ Interprétation selon critères ATS/ERS.
- ▶ Connectivité USB et WIFI.
- ▶ Fonction de comparaison pré/post bronchodilatateur.
- ⚡ Alimentation : Batterie rechargeable
- 📏 Dimensions : L. 18,6 x l. 8,1 x H. 4,8 cm
- ⚖️ Poids : 300 g
- 🏥 DM Classe IIa
- 🛡️ Garantie : 5 ans



02 31 033 005

### Produits associés

Seringue de précision - L. 50 x l. 17 x H. 12,5 cm - 3 L 02 31 034 005

## SPIROMÈTRE VITALOGRAPH ALPHA 6000

Spiromètre de bureau nouvelle génération alliant technologie avancée, précision inégalée et facilité d'utilisation.

- ▶ Écran tactile intuitif pour une navigation fluide entre les différentes options de test.
- ▶ Pneumotachographe de type Fleish reconnu pour sa fiabilité et sa précision dans la mesure du débit d'air.
- ▶ Gamme complète de tests comme la capacité vitale (VC), la capacité vitale forcée (VCF) et l'évaluation de la réactivité aux bronchodilatateurs.
- ▶ Connectivité avancée de l'appareil via Vitalograph Connect, permettant une intégration fluide des dossiers médicaux.
- ▶ Interprétation automatique selon les normes ATS/ERS et GOLD.
- ▶ Évaluation rapide des résultats à l'aide des équations prédictives GLL.
- ▶ Imprimante thermique intégrée.
- ▶ Faibles coûts de fonctionnement, ne nécessite ni capteurs, ni turbines jetables.
- ⚡ Alimentation : Batterie rechargeable
- 📏 Dimensions : L. 20,4 x l. 25,3 cm
- ⚖️ Poids : 1,5 kg
- 🏥 DM Classe IIa



02 31 031 005

### Produits associés

Seringue de précision - L. 50 x l. 17 x H. 12,5 cm - 3 L 02 31 034 005



## ÉTHYLOTEST ÉLECTRONIQUE ETHYLEC

- ▶ Équipé d'un capteur de pression de souffle couplé à un capteur électrochimique, technologie utilisée pour les éthylotests des forces de l'ordre, elle garantit une grande fiabilité.
- ▶ Répond aux exigences de fiabilité NF EN 16280.
- ▶ Préchauffage : 15 s.
- ▶ Temps de souffle : 7 à 8 s.
- ▶ Temps du test : moins de 60 s.
- ▶ Indication : 3 chiffres sur écran LCD.
- ▶ Puissance souffle : 10 L/mn.
- ▶ Précision : +/- 0,025 mg/L à 0,20 mg/L.
- ▶ Affichage des mesures : 0,00 à 0,49 mg/L, message «H!» si seuil de 0,50 mg/L atteint.
- ▶ Alarme sonore si seuil de 0,25 mg/L atteint.
- ▶ Utilisation : 10°C - 40°C.
- ▶ Compteur de test avec alarme de recalibrage.
- ▶ Calibrage : 12 mois ou 1200 tests au premier terme échu.
- ▶ Détection de la pression et de l'interruption du souffle.
- ▶ Pile pour 500 tests environ.
- ▶ Indicateur de batterie faible.

### Composition de la mallette :

- 1 éthylotest électronique ETHYLEC.
  - 10 embouts buccaux (usage unique) avec clapet antiretour.
  - 1 pile.
  - 1 prise allume-cigare avec adaptateur Jack.
  - 1 pochette de rangement avec dragonne de transport.
  - 1 notice multi-langues.
- ⚡ Alimentation : 1 pile 9 V (fournie) ou adaptateur allume cigare 12 V (fourni)
- 📏 Dimensions : L. 11,5 x l. 6 x H. 2,3 cm
- 📦 Poids : 105 g (sans pile)



## ÉTHYLOTEST FREEDRIVE 2

1er éthylotest à usage unique sans ballon NF, conforme à la norme NFX20-702 : 2014 et à la directive de REACH n°1907/2006.

- ▶ Éthylotest à usage unique sans ballon pour taux d'alcoolémie 0,50 g/l de sang.
  - ▶ Analyse du souffle direct, résultat par coloration du dichromate de potassium contenu dans le filtre.
  - ▶ Dimensions :
    - Embout buccal L 6 x Ø 1,4 cm
    - Tube L. 9 x Ø 1 cm
- 📏 Dimensions : L. 15 x Ø 1,4 cm

Résultat rapide !



02 32 145 000

### Produits associés

Embouts 1 sachet de 20 02 32 147 001

À l'unité 02 32 169 000

## ÉTHYLOTEST ÉLECTRONIQUE ETHYWAY V2

Pour contrôler à tout moment votre taux d'alcoolémie.

- ▶ Équipé d'un capteur électrochimique de 11 mm, technologie garantissant une grande fiabilité des résultats.
- ▶ Nombre de souffles illimité.
- ▶ Affichage de 0,00 à 0,49 mg/L, message «H!» si seuil de 0,50 mg/L atteint (dans le cadre d'une utilisation particulière telle que contexte médical, association de lutte contre l'alcool au volant et à des fins de dépistage uniquement).
- ▶ Alarme sonore à partir de 0,25 mg/L.
- ▶ Indications : 3 chiffres sur écran LED.
- ▶ Utilisation : 10°C - 40°C.
- ▶ Stockage : - 20°C à + 70°C.
- ▶ Compteur de test.
- ▶ Après votre test l'écran affiche le résultat pendant 15 secondes.
- ▶ Garde en mémoire les 10 derniers résultats.
- ▶ Étalonnage tous les 12 mois.
- ▶ Détection de la pression et de l'interruption de souffle par capteur de pression.
- ▶ Conforme à la norme NF EN 16280 et à la marque NF AFNOR.

### Composition du coffret :

- 1 éthylotest électronique ETHYWAY V2.
  - 5 embouts buccaux (usage unique) avec clapet anti-retour.
  - 1 pochette en tissu.
  - 2 piles.
  - 1 notice multi-langues.
- ⚡ Alimentation : 2 piles AAA LR03 (fournies)
- 📏 Dimensions : 10,5 x 4,5 x 1,7 cm
- 🛡️ Garantie : 1 an



02 32 146 000

### Produits associés

Embouts 1 sachet de 20 02 32 147 001

## ÉTHYLOTEST ÉLECTRONIQUE ALCO SENSOR FST

Outil de contrôle d'alcoolémie indispensable pour les professionnels.

- ▶ Prise de mesure rapide et précise.
- ▶ Écran rétro éclairé à cristaux liquide à 3 chiffres.
- ▶ Arrêt automatique 20 secondes après l'affichage du résultat.
- ▶ Grande capacité mémoire.
- ▶ Plage de mesure : de 0,00 mg/L à 2,00 mg/L d'air expiré (précision ± 0,01 mg/L d'air expiré).
- ▶ Étalonnage tous les 12 mois.
- ▶ Utilisation : - 5°C à + 50°C.
- ▶ Stockage : - 15°C à + 50°C.
- ▶ Différents modes disponibles : test par embout buccal, test passif, test rapide.
- ▶ Conforme à la norme NF EN 15964.

- ⚡ Alimentation : 2 piles AA LR6 (fournies)
- 📏 Dimensions : L. 12,4 x l. 7 x H. 4,2 cm
- 📦 Poids : 190 g (avec piles)

### Composition du coffret :

- 1 éthylotest électronique FST.
- 1 mallette.
- 25 embouts buccaux.
- 2 embouts passifs.
- 1 embout de détection d'alcool dans boisson.
- 1 coque souple antidérapante et aimantée.
- 2 piles.
- 1 dragonne.
- 1 notice.



02 32 112 000

### Produits associés

Embouts 1 sachet de 100 02 32 113 001



## NOUVEAU

### TEST DÉTECTION GRIPPE A ET B

- ▶ Prélèvement nasopharyngé.
- ▶ Résultat en 15 minutes.



LABELLIANS

1 boîte de 20 02 32 309 001

### TEST DÉTECTION 5 DROGUES

- ▶ Test rapide pour la détection de drogues, 5 paramètres, dans la salive :
- ▶ THC (seuil 15ng/ml) ;
- ▶ AMP (seuil 50ng/ml) ;
- ▶ OPI (seuil 40ng/ml) ;
- ▶ COC (20ng/ml) ;
- ▶ MET/MDMA (seuil 50ng/ml).
- ▶ Résultat en 5 minutes.



LABELLIANS

1 boîte de 25 03 32 308 001

### TEST DÉTECTION CANNABIS

- ▶ Test rapide de dépistage qualitatif de la Marijuana dans la salive.
- ▶ Résultat en 5 minutes.



LABELLIANS

1 boîte de 25 02 32 307 001

### AUTOTEST DUO COVID-19 ET GRIPPE

- ▶ Détection des antigènes du SARS-CoV-2 et des antigènes de la grippe A/B.
- ▶ Covid-19 : Détection des antigènes du SARS-CoV-2, correspondant à la présence des protéines de la nucléocapside (protéine N).
- ▶ Grippe A/B : Détection des antigènes des virus influenza A et Influenza B.
- ▶ Facile : Prélèvement nasal simple.
- ▶ Rapide : Résultat en 15 minutes.
- ▶ Fiable : Taux de coïncidence total avec la RT-PCR > 98% pour le Covid-19 et la grippe A/B.



BIOSYNEX

02 32 003 000

### AUTOTEST ANTIGÉNIQUE COVID-19 AG

- ▶ Détecte des antigènes du virus : Protéines de la nucléocapside (protéine N).
- ▶ Facile : Prélèvement nasal.
- ▶ Rapide : Résultat en 15 minutes.
- ▶ Fiable : Sensibilité : 97,2 % ; Spécificité : 100 %.

BIOSYNEX



1 TEST

02 32 002 000





## BANDELETTES CLINISTIX URI

- ▶ Les bandelettes CLINISTIX URI permettent à domicile de détecter dans l'urine la présence de : glucose (sucre), protéines (albumine), nitrites et leucocytes (indices d'infection urinaire).
- ▶ Résultat rapide en 2 minutes.
- ▶ Détection précoce d'éventuelles complications de grossesse.

**NOUVEAU**



1 boîte de 25 02 32 264 001

## BANDELETTE D'ANALYSE URINAIRE URITOP® +

Résultat par lecture visuelle colorimétrique.

- ▶ Permet de contrôler 7 ou 11 paramètres :
  - ▶ Glucose, densité spécifique, sang, leucocytes, protéine, nitrites et pH (7 paramètres).
  - ▶ Bilirubine, corps cétoniques, urobilinogène et acide ascorbique (11 paramètres).
- ▶ Avec grille de lecture à l'échelle. ou automatisée sur Mini lecteur Uritop® + (disponible sur demande).
- ▶ Résultats en 60 secondes (sauf leucocytes : lire 90 à 120 secondes).



<b>1 boîte de 100</b>	
<b>7 paramètres</b>	<b>02 32 184 001</b>
<b>11 paramètres</b>	<b>02 32 185 001</b>

## BANDELETTE RÉACTIVE MULTISTIX

▶ Lecture visuelle et automatique sur Clinitek Status

### MULTISTIX 8 SG :

- Détermination des 8 paramètres : glucose, corps cétoniques, SG (densité), sang, pH, protéines, nitrites et leucocytes. <br> Lecture visuelle et sur CLINITEK.

### MULTISTIX 10 SG :

- Détermination des 10 paramètres : glucose, corps cétoniques, SG (densité), sang, pH, protéines, urobilinogène, bilirubine, nitrites et leucocytes. <br> Lecture visuelle et sur CLINITEK.



<b>Bandelette réactive MULTISTIX 8 SG</b>	
<b>1 boîte de 50</b>	<b>02 32 079 001</b>
<b>1 boîte de 100</b>	<b>02 32 081 001</b>

<b>Bandelette réactive MULTISTIX 10 SG</b>	
<b>1 boîte de 100</b>	<b>02 32 080 001</b>

## FLACONS À URINE (1)

- ▶ Étanche et résistant.
- ▶ N° de lot et date de péremption sur chaque flacon et chaque sachet.
- ▶ Grande transparence.
- ▶ Contenance : 40 ml



<b>Stérile</b>		
<b>40 ml</b>	<b>1 sachet de 100</b>	<b>15 03 026 001</b>
<b>60 ml</b>	<b>1 sachet de 100</b>	<b>15 03 025 001</b>
<b>150 ml</b>	<b>1 sachet de 100</b>	<b>15 03 027 001</b>
<b>Non stérile</b>		
<b>40 ml</b>	<b>1 sachet de 100</b>	<b>15 03 222 001</b>
<b>60 ml</b>	<b>1 sachet de 100</b>	<b>15 03 223 001</b>
<b>150 ml</b>	<b>1 sachet de 50</b>	<b>15 03 221 001</b>

## LECTEUR DE BANDELETTES URINAIRES CLINITEK STATUS +

Le CLINITEK STATUS est un lecteur automatique de bandelettes urinaires portable pour la réalisation des analyses d'urine avec imprimante intégrée.

- ▶ Vérification de l'intégrité de la bandelette urinaire avant analyse & possibilité d'intégrer des notes d'aide à l'interprétation des résultats.
- ▶ Permet d'effectuer des analyses urinaires rapides.
- ▶ Quotidiennement, il améliore la surveillance et la gestion des maladies, permet des tests urinaires rapides de simples sur bandelettes et une recherche d'hCG (test de grossesse) sur cassette.
- ▶ C'est un moyen rapide d'avoir les premières informations sur l'état de santé d'un patient.
- ▶ Ecran tactile et intuitif, simple et facile à entretenir.
- ▶ Il permet de mémoriser les données sur les patients et d'identifier les utilisateurs.
- ▶ Possibilité d'interfacer le CLINITEK Status + sur des logiciels professionnels.
- ▶ Le CLINITEK STATUS+ utilise les bandelettes réactives urinaires Siemens Healthineers : Multistix 8 SG, Multistix 10 SG, Clinitek Microalbumine et les tests de grossesse Clinitest hCG.

L'analyse se fait en 3 étapes simples :

- Choix du test.
  - Imprégnation de la bandelette et son placement dans l'analyseur.
  - Consultation des résultats obtenus en moins d'une minute.
- ▶ Pour diagnostics in vitro : détection semi-quantitative d'albumine, de bilirubine, de sang, de créatinine, de glucose, des corps cétonique (acide acéto-acétique), des leucocytes, des nitrites, du pH, des protéines, de la densité et de l'urobilinogène dans des échantillons d'urine.
- ⚡ Alimentation : sur secteur ou 6 piles AA LR6 (non fournies)

🔧 Garantie : 1 an



L. 27,2 x l. 17,1 x P. 15,8 cm 02 32 084 000

<b>Produits associés</b>		
<b>Papier thermique</b>	<b>5 rouleaux</b>	<b>02 32 085 001</b>
<b>Papier autocollant</b>	<b>10 rouleaux</b>	<b>02 32 086 001</b>



(1) Voir mention complète à la fin du catalogue.



## LANCETTE BD MICROTAINER® CONTACT

Pour glycémie capillaire au bout du doigt.

- ▶ Stérile, à usage unique.
- ▶ Activation de la ponction par pression sur la peau, pas de bouton poussoir.
- ▶ Forme incurvée de la zone de préhension et rainurage.



<b>1 boîte de 200</b>		
<b>30 Gauge (0,31) x 1,5 mm</b>		<b>10 40 115 001</b>
<b>21 Gauge (0,81) x 1,8 mm</b>	<b>NOUVEAU</b>	<b>10 40 116 001</b>

## LECTEUR GLYCÉMIE CONNECTÉ LEAN GL44

Caractéristiques :

- ▶ La valeur mesurée pour une prise en charge optimisée du diabète : avant le repas, après le repas, marquage général.
- ▶ Starter Pack : unité de mesure, autopiqueur, 10 lancettes, 10 bandelettes de test, piles, pochette, mode d'emploi, notice.
- ▶ Convient pour une utilisation autonome.
- ▶ Quantité de sang requise : 0,6 µl.
- ▶ Durée de la mesure : environ 5 s.
- ▶ Sans code.
- ▶ Mémoires de valeurs mesurées : 480 avec date et heure (maintien des données lors du changement de la batterie). Les données enregistrées peuvent défiler d'avant en arrière.
- ▶ Valeur moyenne de la glycémie pour 7, 14, 30 ou 90 jours pour toutes les mesures ou les valeurs marquées.
- ▶ Échantillon de sang : sang complet frais (capillaire).
- ▶ Hématocrite: 20 - 60%.
- ▶ Étalonné sur plasma.
- ▶ Plage de mesure : 20-630 mg/dl.
- ▶ Conforme à la norme EN ISO 15197: 2015 dans son intégralité.
- ▶ Autonomie ± 1 000 mesures (piles neuves).
- ▶ Arrêt automatique.
- ▶ Fonctionne avec le logiciel "Beurer HealthManager", à télécharger gratuitement sur : [www.beurer.com/SERVICE/](http://www.beurer.com/SERVICE/) Télécharger.
- ▶ Alimentation : 2 piles lithium CR2032 (fournies)

Garantie : 5 ans



beurer  
healthy. life. style.



YouTube



+ 25 78 064 001

<b>Produits associés</b>		
+ Bandelettes de test	1 boîte de 50	<b>25 78 065 001</b>
+ Lancette	1 boîte de 100	<b>25 78 062 001</b>



## LANCETTES ET AUTOPIQUEUR TERUMO MEDISAFE FINETOUCH™

- ▶ Pour le prélèvement de sang capillaire au bout du doigt, au lobe de l'oreille ou au talon ou lors de la piqûre du talon effectuée aux nourrissons.



1 À l'unité 25 77 011 000

Produits associés

2 Lancettes Terumo Finetouch\* 1 boîte de 30 25 77 012 001

## DISPOSITIF BD QUIKHEEL™

- ▶ Dispositifs sécurité BD Quikheel™ stérile, à usage unique, pour la réalisation d'une incision capillaire de qualité chirurgicale, au talon.
- ▶ Rétraction automatique et irréversible de la lame.
- ▶ Prêt à l'emploi.
- ▶ Lame en acier inoxydable de grade chirurgical.
- ▶ Bouton-poussoir et corps du dispositif en polycarbonate.
- ▶ Rose pour les nouveau-nés petits poids et vert pour les nouveau-nés poids normaux.

DM Classe IIa



1 boîte de 50

1 Rose	Lame incision L. 1,75 x P. 0,85 mm	<b>25 77 020 001</b>
2 Vert	Lame incision L. 2,5 x P. 1 mm	<b>25 77 021 001</b>



## CACHE ŒIL CUILLÈRE JOLETI



06 11 022 010

## CACHE ŒIL FACE MAIN JOLETI



06 11 023 010



## TEST MONOYER JOLETI

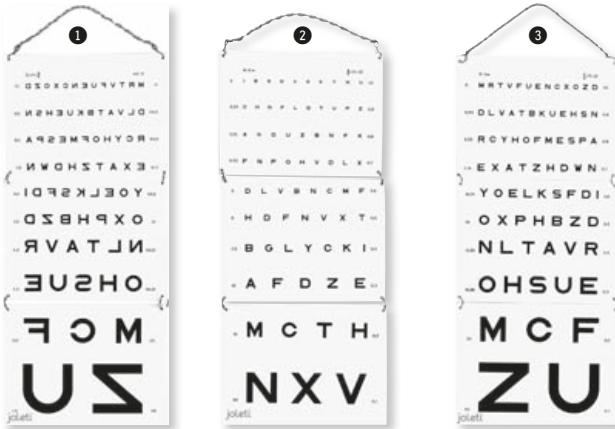

joleti

- 1 Lecture inversée - 2,5 m
- 2 Lecture directe - 3 m

06 11 002 010  
06 11 003 010

- 3 Lecture directe - 5 m

06 11 001 010

## TEST ENFANT JOLETI

▶ Lecture à 5 m.



06 11 006 010

## ÉCHELLE À MAIN PARINAUD JOLETI

▶ Lecture recto verso.

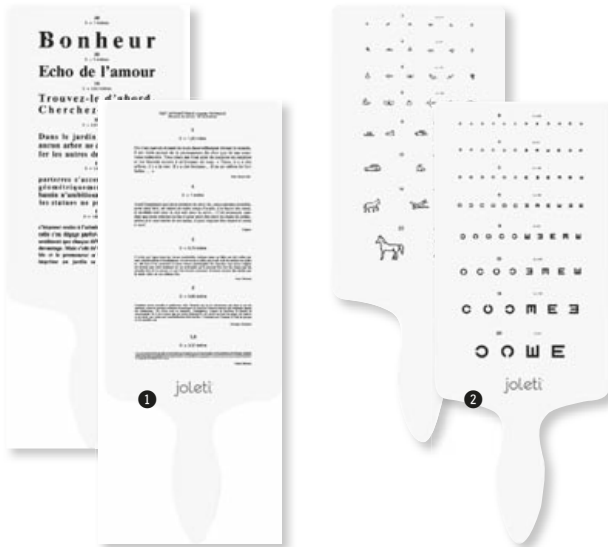

- 1 Lettré 06 11 020 010
- 2 Illétré 06 11 019 010

## TEST ARMAIGNAC JOLETI

▶ Test de vision pour personnes illettrés.  
▶ Lecture 5 m.

joleti

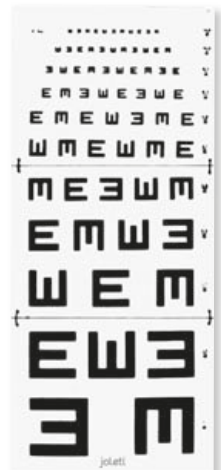

06 11 004 010

## AUDIOMÈTRE DE DÉPISTAGE AMPLIVOX 116

Compact, robuste et facile d'utilisation, il s'adapte parfaitement aux besoins du professionnel de santé.

- ▶ Conçu pour les tests auditifs de dépistage dans divers environnements : écoles, soins primaires, cabinets médicaux...
- ▶ Permet d'effectuer des tests par conduction aérienne avec des tons purs, modulés et continus.
- ▶ Plage de fréquence étendue de 125 Hz à 8000 Hz, permettant d'identifier les pertes auditives liées au bruit, à la presbycusie et aux acouphènes.
- ▶ Gamme d'atténuation de -10 à 100 dB HL, en pas de 5 dB.
- ▶ Fonction de sauvegarde automatique des seuils : réduit le temps de test et améliore la précision des résultats en augmentant la concentration du sujet.
- ▶ Fourni avec : Casque audiométrique standard, interrupteur de réponse du patient, 50 cartes d'audiogrammes, câble d'alimentation, étui de transport, clé USB contenant le manuel et le logiciel Amplisuite pour connexion PC.
- ▶ Étalonnage annuel recommandé par le fabricant.

- ⚡ Alimentation : sur secteur 240 V
- 📏 Dimensions : L. 25,2 x l. 17 x H. 6,5 cm
- 🏠 DM Classe IIa
- 🛡️ Garantie : 3 ans



03 06 050 000

Photos non contractuelles



## THERMOMÈTRE INFRAROUGE SILENCIA JOLETI

- ▶ Thermomètre infrarouge sans contact.
- ▶ Pour la prise de température du corps, des liquides ou des objets.
- ▶ Distance de mesure : 5-15 cm.
- ▶ Plages de mesures :
- ▶ Corps : 34-42,9°C.
- ▶ Autres : 0-100 °C.
- ▶ Précision :
- ▶ ± 2°C (de 0 à 33,9°C).
- ▶ ± 0,3°C (de 34 à 34,9°C).
- ▶ ± 0,22°C (de 35 à 42°C).
- ▶ ± 0,3°C (de 42,1 à 42,9°C).
- ▶ ± 2°C (de 43 à 100°C).
- ▶ Temps de mesure : ± 2 s.
- ▶ Extinction automatique.
- ⚡ Alimentation : 2 piles AAA LR03 (fournies)
- 📏 Dimensions : L. 15 x l. 7,5 x P. 5 cm
- ⚖ Poids : 120 g (sans les piles)
- 📍 DM Classe IIa
- 🛡 Garantie : 2 ans



joleti



15 12 151 000

## THERMOMÈTRE INFRAROUGE SANS CONTACT JOLETI

- Une prise de température facile et sans contact.**
- ▶ Aucun contact, aucun nettoyage.
  - ▶ Mesure la température du corps ou d'un objet.
  - ▶ Double mesure : °C ou °F.
  - ▶ Facile d'utilisation.
  - ▶ Paramètres d'alarme réglables.
  - ▶ Affichage numérique LCD rétro-éclairé sur 3 couleurs (vert/orange/rouge) en fonction de la fièvre.
  - ▶ Extinction automatique.
  - ⚡ Alimentation : 2 piles AA LR6 (fournies)
  - 📏 Dimensions : L. 7,6 x l. 3,8 x H. 13,6 cm
  - 📍 DM Classe IIa
  - 🛡 Garantie : 2 ans



joleti

15 12 087 000

## THERMOMÈTRE INFRAROUGE DUO JOLETI

- ▶ Thermomètre infrarouge sans contact.
- ▶ Double système de mesure : frontale et tympanique.
- ▶ Alarme de fin de mesure.
- ▶ Arrêt automatique au bout d'une minute d'inactivité.
- ▶ Plage de mesure : 32 - 43°C / Graduation : 0,1°C.
- ▶ 20 mémoires.
- ⚡ Alimentation : 2 piles AAA LR03 (fournies)
- 📏 Dimensions : L. 15,2 x l. 4,5 x H. 3,9 cm
- 📍 DM Classe IIa
- 🛡 Garantie : 2 ans



joleti

15 12 150 000

## THERMOMÈTRE BNT400

- ▶ Le thermomètre est doté de la technologie Age Precision®, qui adapte l'interprétation de la température en fonction de l'âge grâce à un écran à code couleur (vert, jaune, rouge).
- ▶ Sa double technologie permet une prise de température avec ou sans contact, rapide et fiable en seulement 2 secondes.
- ▶ Conçu pour toute la famille, il offre un mode silencieux, un écran rétroéclairé, un système de guidage avec lumière de visée et un mode Food & Liquids pour mesurer aliments, boissons ou eau du bain.
- ▶ Idéal pour une utilisation simple, hygiénique et confortable au quotidien.
- ⚡ Alimentation : 2 piles AAA (fournies)
- 📍 DM Classe IIa
- 🛡 Garantie : 2 ans

BRAUN

NOUVEAU



15 12 217 000

## THERMOMÈTRE INFRAROUGE FT-100B

- ▶ Thermomètre infrarouge sans contact.
- ▶ Plages de mesures : 32°C ~ 42,9°C (89,6°F ~ 109,2°F).
- ▶ Distance de mesure : 1-3 cm.
- ▶ Affichage : Écran LCD 3 1/2 chiffres.
- ▶ Unité de mesure : °C ou °F.
- ▶ Affichage de la mémoire : les 10 dernières prises.
- ▶ Arrêt automatique.
- ▶ Indicateur de batterie faible.
- ⚡ Alimentation : 1 pile CR2032 (fournie)
- 📏 Dimensions : L. 3,5 x l. 3,5 x H. 10,5 cm
- ⚖ Poids : 36 g
- 📍 DM Classe IIa
- 🛡 Garantie : 2 ans



15 12 152 000

## THERMOMÈTRE THERMOSCAN 3 IRT3030

**Thermomètre auriculaire à infrarouge pour toute la famille.**

- ▶ Fiable et facile à utiliser.
- ▶ Prise de mesure précise en 1 seconde.
- ▶ Indicateur de fièvre audio : 1 bip pour une température normale, 2 bips pour une température élevée et 4 bips pour une température forte.
- ▶ Design compact et ergonomique.
- ▶ Écran LCD sur le côté facile à lire.
- ▶ Embouts utilisables avec les nouveau-nés.
- ▶ Embouts jetables hygiéniques, sans BPA ni latex.
- ▶ Mise en mémoire de la dernière mesure pour comparer.
- ▶ Arrêt automatique après 60 s.
- ▶ Lecture en °C ou °F.
- ▶ Couverture du compartiment à piles conçu avec un verrouillage de sécurité pour empêcher tout risque d'étranglement.

**Fourni avec :**

- Un capuchon pour protéger le capteur.
- 21 embouts jetables.

⚡ Alimentation : 1 pile CR2032 (fournie)

📏 Dimensions : L. 19,8 x l. 9,8 x H. 4,2 cm

⚖ Poids : 214 g

📍 DM Classe IIa

🛡 Garantie : 2 ans



BRAUN

15 12 215 000



## THERMOMÈTRE INFRAROUGE TEMPO PRO

- ▶ Temps de mesure de moins d'une seconde.
- ▶ Prend la température sur le front/la tempe sans contact physique et permet de lutter efficacement contre les contaminations croisées.
- ▶ Plage de température de 32°C à 43°C
- ▶ Arrêt automatique.
- ▶ Indicateur de batterie faible.
- ▶ Mémoire de 30 dernières mesures.
- ⚡ Alimentation : 2 piles AAA LRO3 (fournies)

DM Classe IIa  
Garantie : 2 ans



**NOUVEAU**



15 12 175 000

## THERMOMÈTRE AURICULAIRE À INFRAROUGE THERMOSCAN® IRT 6525

Recommandé pour toute la famille, même pour les nouveaux-nés grâce à sa sonde grand-angle d'une précision professionnelle.

- ▶ Indicateur de fièvre adaptable selon l'âge.
- ▶ Mode nuit avec lampe pour distinguer le conduit auditif dans le noir + mode silencieux pour ne pas réveiller l'enfant.
- ▶ Précision validée cliniquement.
- ▶ Embout préchauffé à 34 °C.
- ▶ Technologie ExacTemp® pour confirmer en quelques secondes la stabilité du thermomètre et la précision de la mesure.
- ▶ Fabriqué sans BPA et sans latex.
- ▶ Livré avec un étui de rangement, 21 embouts Hygiène Caps
- ⚡ Alimentation : 2 piles AA (fournies)
- 📏 Dimensions : L. 21,6 x l. 13,7 x H. 5,1 cm

Poids : 310 g  
DM Classe IIa  
Garantie : 2 ans

**BRAUN**



15 12 145 000

## THERMOMÈTRE AURICULAIRE THERMOSCAN PRO 6000

Thermomètre à infrarouge tympanique avec protections de sonde jetables.

- ▶ Le thermomètre mesure la température auriculaire réelle sans ajustement.
- ▶ Affichage à cristaux liquides rétroéclairé.
- ▶ Dispose de la technologie EXACTEMP et d'une sonde préchauffée ce qui permet une précision accrue.
- ▶ Durée de la mesure : 2 à 3 s.
- ▶ Plage de température : 20 à 42,2°C.
- ▶ Précision : ±0,2°C pour la plage de 35 à 42°C.
- ▶ Mise en veille automatique : 10 s.
- ▶ Fonction chronomètre, rappel de la dernière mesure.
- ▶ ±1000 mesures avec un jeu de piles alcalines/±700 mesures avec batterie entièrement chargée.
- ▶ Normes : ASTM 1965-98, EN 12470-5:2003, MDD (93/42/CEE) Annexe II.
- ⚡ Alimentation : Batterie rechargeable (selon modèle)

Garantie : 2 ans

WelchAllyn



Rechargeable 15 12 125 001

Produits associés

Couvre-sondes - Par 800 15 12 093 001

## THERMOMÈTRE TEMPO EAR PRO

Thermomètre infrarouge auriculaire destiné aux professionnels de santé en cabinet privé, cliniques et hôpitaux.

- ▶ Mesure la température auriculaire.
- ▶ Hygiénique et pratique grâce à un système de recharge des couvre-sonde.
- ▶ Fiable et précis, idéal pour un usage intensif au quotidien.
- ▶ Temps de mesure de moins de 3 secondes.
- ▶ Pré-chauffage de la sonde à 36°C.
- ▶ Fonction de stabilité de la sonde lors de la prise de température.
- ▶ Plage de température : de 32°C à 43°C.
- ▶ Mémoire de 30 dernières mesures horodatées.
- ▶ Mise en veille automatique après 60 secondes.
- ⚡ Alimentation : 2 piles AA

DM Classe IIa  
Garantie : 1 an



15 12 147 000

Produits associés

Couvre sonde - 1 boîte de 800 15 12 148 001



## THERMOMÈTRE VISIOFOCUS® MINI

Version compacte du Visiofocus SMART spécialement développée pour que les familles l'emmenent partout !

- ▶ Projection de la température sur le front.
- ▶ Mesure de la température instantanée et sans contact.
- ▶ Précision garantie par deux technologies brevetées (calcul de la distance de positionnement par rapport au sujet / calibrage manuel rapide à la température ambiante).
- ▶ Mesure au front : 34/42,5°C.
- ▶ Distance du patient durant la mesure environ 6 cm.
- ▶ Système d'aide à la visée par des points.
- ▶ Alimentation : 2 piles AAA LR03 (non fournies)

▶ Poids : 49 g

▶ Garantie : 2 ans

VISIOFOCUS

15 12 127 000



## THERMOMÈTRE VISIOFOCUS®

Thermomètre sans contact professionnel de qualité supérieure.

- ▶ Développé avec des matériaux plus résistants et un guide optique de qualité supérieure (plaqué or).
- ▶ L'écran, plus grand, permet une meilleure lisibilité des chiffres.
- ▶ Cache de protection du guide optique.
- ▶ Écran rétroéclairé en différentes couleurs selon la fonctionnalité utilisée.
- ▶ Grande fiabilité de mesure grâce au contrôle de la distance de positionnement et au calibrage manuel et automatique.
- ▶ Totalement hygiénique, sans aucun contact avec le sujet réduisant ainsi le risque de contamination.
- ▶ Pas besoin de désinfection.
- ▶ Lecture instantanée de la température sur le front et sur l'écran.
- ▶ Lecture de la température ambiante.
- ▶ Plage de mesure frontale : 34,0/42,5°C.
- ▶ Plage de mesure objet/liquide 1/80°C.
- ▶ Distance du sujet pendant la mesure : environ 6 cm, indiquée grâce au système optique de positionnement.
- ▶ Alimentation : 4 piles AAA LR03 (fournies)
- ▶ Garantie : 2 ans

VISIOFOCUS



15 12 123 000

## THERMOMÈTRE INFRAROUGE VISIOFOCUS® SMART

VISIOFOCUS, le 1er thermomètre qui projette en instantanée la température sur le front !

- ▶ Visiofocus SMART : utilisation professionnelle et familiale.
- ▶ Thermomètre infra-rouge totalement hygiénique, sans aucun contact avec le sujet, réduit le risque de contamination.
- ▶ Permet une mesure précise de la température grâce 2 technologies brevetées par Technimed :
- ▶ Calcul de la bonne distance de positionnement par rapport au front par pointage optique et aide visuelle (demi-rectangle) pour se positionner correctement.
- ▶ Systèmes de calibrage en fonction de la température ambiante rapide et automatique (AQCS) ou manuel (MQCS) : maintien d'une température de référence constante du thermomètre.
- ▶ Visualisation du résultat en instantanée sur le front du sujet ou sur l'écran rétro éclairé.

- ▶ Fonction mémoire : 9 dernières valeurs.
- ▶ Prise de la température corporelle (34 / 42,5°C) ou de tout objet ou liquide (1 / 80 °C).
- ▶ Lecture de la température ambiante.
- ▶ Alimentation : 4 piles AAA LR03 (non fournies)

▶ Poids : 49 g (sans les piles)

▶ DM Classe IIa

▶ Garantie : 2 ans

VISIOFOCUS SMART



15 12 134 000

## THERMOMÈTRE TYMPANIQUE GENIUS III

Le choix des professionnels pour des mesures de températures rapides et précises.

- ▶ Prise de température auriculaire, face à la membrane tympanique.
- ▶ Mise en place de la protection manuelle : aucun contact avec la main de l'utilisateur.
- ▶ Temps de la mesure : 1 à 2 s.
- ▶ Température patient : +33 °C/+42 °C.
- ▶ Précision : ± 0,3° C.
- ▶ Mémorisation de la dernière température.
- ▶ Ecran de lecture LCD.
- ▶ Fonctionne uniquement avec une protection couvre-sonde.
- ▶ Autonomie : ± 15 000 mesures.

- ▶ Échantillonnage : 100 mesures (le fabricant conseille un étalonnage 2x/an pour respecter la précision de la mesure).
- ▶ Indications : pédiatrie et adulte.
- ▶ Fréquence d'étalonnage : de 25 à 52 semaines en fonction de la version (nous consulter pour plus d'informations).
- ▶ Boîtier plastique offrant une protection contre les poussières/liquides : IP22.
- ▶ Alimentation : 3 piles AAA LR03 (fournies)

▶ Garantie : 3 ans

Idéal collectivités



15 12 095 000

Produits associés

Couvre-sondes - Par 96 15 12 118 001

Forfait de recalibration 27 06 011 000

## THERMOMÈTRE VISIOFOCUS PRO

- ▶ Thermomètre sans contact développé pour les utilisations intensives (hôpitaux, aéroports...) grâce à des matériaux d'excellente qualité (plastique ABS résistant, guide optique plaqué or pour une précision supérieure, micro-processeur plus rapide).
- ▶ Paramètres supplémentaires : alarme visuelle de seuil réglable, modes DOC/NURSE permettant d'activer ou d'inactiver certaines fonctionnalités pour limiter le risque d'erreur de mesure.
- ▶ Grand écran avec rétro éclairage de différentes couleurs.
- ▶ Cache de protection du guide optique.
- ▶ Grande fiabilité de mesure grâce au contrôle de la distance de positionnement et au calibrage manuel et automatique.
- ▶ Totalement hygiénique, sans aucun contact avec le sujet réduisant ainsi le risque de contamination.
- ▶ Lecture instantanée de la température.
- ▶ Lecture de la température ambiante.
- ▶ Plage de mesure frontale : 34/42,5°C.
- ▶ Plage de mesure générale (hors frontale) : 1/80°C.
- ▶ Livré avec un étui rigide de protection et un tour de cou.
- ▶ Alimentation : 4 piles AAA LR03 (fournies)
- ▶ Garantie : 2 ans

FABRICATION ITALIENNE

VISIOFOCUS



15 12 126 000



## THERMOMÈTRE DIGITAL JOLETI

- ▶ Alarme de fin de mesure.
- ▶ Prise de mesure buccale, anale ou sous les aisselles.
- ▶ Mise en mémoire de la dernière mesure.
- ▶ Extinction automatique.
- ▶ Alimentation : 1 pile LR41 (fournie)
- Ⓞ **DM Classe IIa**
- 🛡️ **Garantie : 2 ans**



joleti

15 12 042 000

## THERMOMÈTRE DIGITAL ÉLECTRONIQUE FLEXIBLE

- ▶ Sonde flexible non traumatisante pour les enfants.
- ▶ Grand écran lumineux.
- ▶ Prise de température en 60 s.
- ▶ Plage de température : 32-42,9°C.
- ▶ Alarme annonçant la fin de la prise de température.
- ▶ Alarme fièvre.
- ▶ Mémoire dernière mesure.
- ▶ Bouton marche/arrêt.
- ▶ Étui rigide.
- ▶ Autonomie ± 1 000 mesures.
- ▶ Testé cliniquement.
- ▶ Alimentation : 1 pile LR41 (fournie)
- 🛡️ **Garantie : à vie**



15 12 072 000

## THERMOMÈTRE THERMOVAL®

- ▶ Pour une mesure de la température rectale, buccale et axillaire.

### STANDARD :

- ▶ Temps de mesure : 1 minute environ.
- ▶ Sonde rigide.

### KIDS FLEX :

- ▶ Temps de mesure : 10 secondes environ.
- ▶ Sonde flexible pour une prise de mesure plus confortable.

🛡️ **Garantie : 2 ans (STANDARD)**

🛡️ **Garantie : 3 ans (KIDS FLEX)**



1 Standard	15 12 211 000
2 Kids flex	15 12 212 000

## THERMOMÈTRE DIGITAL EXPRESS

### Mesure la température en 10 secondes seulement !

- ▶ Équipé d'un embout flexible pour une utilisation en douceur sur votre bébé.
- ▶ Une alerte sonore retentit lorsque la mesure est terminée.
- ▶ Fonction mémoire : la dernière mesure s'affiche lorsque le thermomètre s'allume.
- ▶ Arrêt automatique lorsque vous ne l'utilisez pas.
- ▶ Fourni avec boîte de rangement.
- ▶ Alimentation : 1 pile LR41 (fournie)
- Ⓞ **DM Classe IIa**
- 🛡️ **Garantie : 5 ans**



NOUVEAU

15 12 266 000

## THERMOMÈTRE DIGITAL ÉLECTRONIQUE

- ▶ Prise de température en 60 s.
- ▶ Plage de température : 32-42,9°C.
- ▶ Alarme annonçant la fin de la prise de température.
- ▶ Alarme fièvre.
- ▶ Mémoire dernière mesure.
- ▶ Bouton marche/arrêt.
- ▶ Particulièrement résistant aux chocs.
- ▶ Autonomie ± 1 000 mesures.
- ▶ Validé cliniquement.
- ▶ Alimentation : 1 pile LR41 (fournie)
- 🛡️ **Garantie : à vie**



15 12 020 060

## THERMOMÈTRE INFRAROUGE VEROVAL® FIÈVRE

- ▶ Thermomètre infrarouge avec contact, pour la mesure de la température en mode frontal ou auriculaire.

### Caractéristiques :

- ▶ 2 méthodes de mesure avec contact :
  - Mode auriculaire
  - Mode frontal
- ▶ Temps de mesure : 1 sec auriculaire - 5 secondes frontal.
- ▶ LED éclairée en vert ou rouge selon le résultat de la mesure.
- ▶ Mode silencieux possible.
- ▶ 10 embouts pour mesure auriculaire fournis.

### Mémoire :

- ▶ 10 dernières valeurs mesurées.

### Avantages :

- ▶ Choix de la mesure : front ou oreille.
- ▶ Mesure auriculaire hygiénique grâce aux embouts de protection.
- ▶ Facile à manipuler.

### Bénéfices :

- ▶ Mesure de la température auriculaire hygiénique grâce à ses embouts qui permettent de limiter le risque de contamination croisée (transmission de bactéries ou virus).

▶ Alimentation : 2 piles AAA LRO3 (fournies)

▶ Poids : 60 g (sans les piles)

Ⓞ **DM Classe IIa**

🛡️ **Garantie : 3 ans**



1 15 12 214 000

### Produits associés

2 Embouts - 1 boîte de 20 15 12 216 001



## THERMOMÈTRE DIGITAL ÉTANCHE TEMPO

- ▶ Prise de mesure buccale, anale ou sous les aisselles.
- ▶ Mesure en 60 s.
- ▶ Alarme fièvre.
- ▶ Embout rigide.
- ▶ Étanche IP27.
- ▶ Mémoire dernière mesure.
- ⚡ Alimentation : 1 pile CR 2032
- Ⓞ DM Classe IIa
- 🛡️ Garantie : 2 ans



SPENGLER MEDICAL

**NOUVEAU**

15 12 176 000

## THERMOMÈTRE AU GALLIUM EN VERRE

- ▶ Écologique, sans mercure.
- ▶ Plage de mesure : 35,5 à 42°C.
- ▶ Précision : + 0,1 °C / - 0,15 °C.
- ▶ Usage hôpital ou domestique.
- Ⓞ DM Classe IIa



COMED

15 12 012 000

## PROTÈGE-THERMOMÈTRE

- ▶ Pour thermomètre électronique, à usage unique.



TEMPASEPT.

1 boîte de 1000

1 Non lubrifié	15 12 018 011
2 Lubrifié	15 12 041 001

## THERMOMÈTRE SUCETTE BABYMOUTH II®

- ▶ Thermomètre tétine électronique étanche.
- ▶ Précision : 0.1°C de 32 à 42.9°C.
- ▶ Validation métrologique.
- ▶ Arrêt automatique.
- ▶ Alarme fièvre au dessus de 37.8°C.
- ▶ Affichage multifonctions :
- ▶ Prêt à l'emploi,
- ▶ Température inférieure à 32°C,
- ▶ Température supérieure à 43°C,
- ▶ Indicateur d'usure de la pile.
- ▶ Poids : 11 g avec la pile.
- ⚡ Alimentation : 1 pile LR41 (fournie)
- 🛡️ Garantie : 2 ans

LBS MÉDICAL



15 12 031 000

## THERMOMÈTRE DIGITAL TEMPO 10 FLEX

- ▶ Mesure en 10 s.
- ▶ Alarme fièvre.
- ▶ Arrêt automatique.
- ▶ Embout résistant à l'eau et flexible.
- ▶ Mémoire dernière mesure.
- ▶ 2 coloris disponibles.
- ▶ Livré avec étui de rangement.
- ▶ Présentoir de 12 thermomètres en coloris gris ou vert.
- ⚡ Alimentation : 1 pile LR41 (fournie)
- Ⓞ DM Classe IIa
- 🛡️ Garantie : 2 ans

SPENGLER MEDICAL



1 présentoir de 12

1 Gris	15 12 130 021
2 Vert	15 12 130 071



## PÈSE BÉBÉ ÉVOLUTIF 2EN1 BABY FIT

- ▶ Pèse bébé évolutif avec nacelle détachable.
- ▶ Fonction blocage du poids.
- ▶ Fonction comparaison du poids.
- ▶ Fonction tare.
- ▶ Mode verrouillage enfant.
- ▶ Sac de transport inclus.

**NOUVEAU**

Alimentation : 3 piles AAA (non fournies)  
 Dimensions : Nacelle : L. 65 x l. 32,2 x H. 7,5 cm  
 Plateau L. 28 x H. 3,4 cm

Terraillon.

Poids : 1,982 kg  
 Garantie : 2 ans

PORTÉE : 180 KG



06 04 035 000

## SECA LENA 354

- ▶ Balance multifonctionnelle : pèse bébé et pèse personne plat pour enfants.
- ▶ Plateau amovible facilement détachable du support.
- ▶ Fonction de prise de lait BMIF (Breast-Milk-Intake).
- ▶ Construction robuste pour un transport sans problème.
- ▶ Fonctions : Tare, BMIF, Auto-Hold, Extinction automatique.
- ▶ Livré avec sa sacoche SECA 413.

Alimentation : 4 piles AA LR6 (fournies)  
 Dimensions : L. 55,2 x l. 33,2 x H. 15,6 cm

Poids : 2,3 kg  
 Garantie : 2 ans

seca

PORTÉE : 20 KG  
 GRADUATION : 5 G < 10 KG > 10 G

Sacoche fournie avec le pèse bébé



06 04 009 010

### Produits associés

Mallette souple pour pèse-bébé 364 et 354 06 08 009 000  
 Mallette de transport pour pèse-bébé Seca® Lena 354 06 08 005 030

## PÈSE BÉBÉ BY 80

- ▶ Pèse bébé avec surface de pesée profilée.
- ▶ Grand écran très lisible.
- ▶ Taille des chiffres : 23 mm.
- ▶ Fonction de stabilisation automatique et manuelle pour peser les bébés gigoteurs.
- ▶ Nettoyage facile.
- ▶ Fonction tare.
- ▶ Arrêt automatique.
- ▶ Emballage muni d'une poignée de transport pratique.

Alimentation : 2 piles AA LR6 (fournies)  
 Dimensions : L. 55 x l. 31 x H. 5,3 cm

Garantie : 5 ans

PORTÉE : 20 KG  
 GRADUATION : 5 G

beurer  
healthy. life. style



06 04 031 000

## PÈSE BÉBÉ CARTOON DESIGN

- ▶ Grand afficheur LCD rétro éclairé 65 x 30 mm.
- ▶ Nacelle extra large permettant le pesage assis ou allongé.
- ▶ Mémorisation du dernier poids.
- ▶ Boutons tare, unité de mesure, musique.
- ▶ Sacoche de transport, mètre ruban et alèse fournis.

Alimentation : 4 piles AA LR6 (fournies)  
 Dimensions : L. 62 x l. 32 x H. 7 cm

Poids : 1,6 kg  
 Garantie : 2 ans

PORTÉE : 20 KG  
 GRADUATION : 10 G



LBS  
MÉDICAL



06 04 059 010

Photos non contractuelles



## PÈSE PERSONNE MÉCANIQUE SECA COLORATA 760

- ▶ Construction robuste.
- ▶ Grand cadran rond facile à lire.
- ▶ Plate-forme très stable.
- ▶ Précis et résistant.

Poids : 3,5 kg

Garantie : 2 ans

PORTÉE : 150 KG  
GRADUATION : 1 KG



L. 47 x l. 30,3 x H. 11,8 cm

1 ● Rouge 06 01 004 180    2 ● Ecrú 06 01 004 260    3 ● Bleu 06 01 004 060    4 ● Noir 06 01 004 170    5 ● Blanc et noir 06 01 004 150

## PÈSE PERSONNE MÉCANIQUE SECA VIVA 750

- ▶ Design classique avec fonctionnement mécanique de haute qualité.
- ▶ Grand cadran rond facile à lire.
- ▶ Boîtier robuste en acier laqué.
- ▶ Réglage du zéro.
- ▶ Plateforme stable.

Poids : 3,5 kg

Garantie : 2 ans

PORTÉE : 150 KG  
GRADUATION : 1 KG

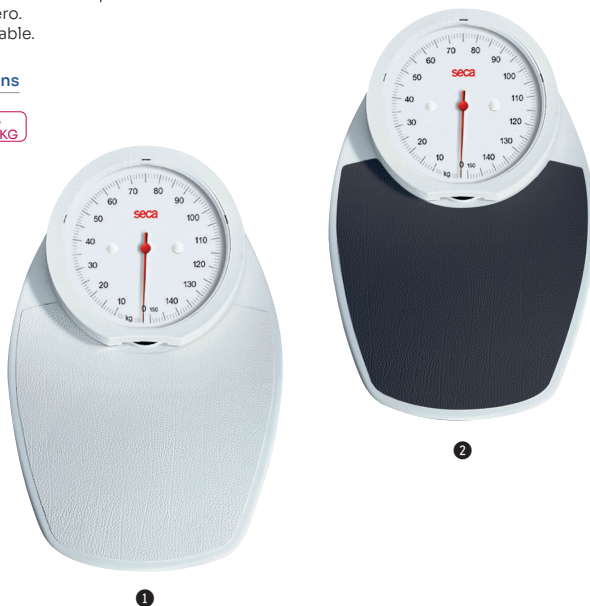

L. 47,7 x l. 31,7 x H. 11,7 cm

1 ● Blanc 06 01 005 010    2 ● Blanc et noir 06 01 005 150

## PÈSE PERSONNE MÉCANIQUE 160 KG JOLETI

- ▶ Grand cadran déporté pour laisser plus d'espace sur le plateau de pesée.
- ▶ Plate-forme antidérapante en caoutchouc.
- ▶ La remise à zéro de l'appareil s'effectue manuellement.
- ▶ Pèse personne mécanique conçu en métal inoxydable.

Dimensions : L. 37,5 x l. 27,5 x H. 11,3 cm

Poids : 3 kg

Garantie : 2 ans

PORTÉE : 160 KG  
GRADUATION : 1 KG



joleti

06 01140 000

## PÈSE PERSONNE MÉCANIQUE 136 KG JOLETI

Châssis robuste en métal avec grand cadran.

- ▶ Plateau antidérapant en PVC.
- ▶ Matière métal.
- ▶ Coloris blanc.

Dimensions : L. 31 x l. 35 x H. 6 cm

Poids : 2,9 kg

Garantie : 2 ans

PORTÉE : 136 KG  
GRADUATION : 1 KG



joleti

06 01151 000

### NOUVEAU

## PÈSE PERSONNE MÉCANIQUE TPRO PLUS

- ▶ Grand cadran qui offre une bonne lisibilité.
- ▶ Large plateau de pesée anti-dérapant.
- ▶ Matériaux ultra robustes.

Dimensions :  
L. 34 x l. 45,8 x H. 10,2 cm

Poids : 3,5 kg

Garantie : 5 ans

PORTÉE : 160 KG

Terraillon.



06 03 007 000

## PÈSE PERSONNE MÉCANIQUE NEO-T

- ▶ Structure métallique.
- ▶ Grand cadran qui offre une bonne lisibilité.
- ▶ Large plateau de pesée anti-dérapant.
- ▶ Matériaux ultra robustes.

Dimensions :  
L. 32 x l. 31 x H. 5 cm

Poids : 2,4 kg

Garantie : 5 ans

PORTÉE : 180 KG

Terraillon.



06 03 008 000

## PÈSE-PERSONNE MÉCANIQUE MS 01

- ▶ Design classique, affichage analogique du poids.
- ▶ Fonctionne sans pile.
- ▶ Facile à nettoyer, surface non glissante.

Garantie : 5 ans

PORTÉE : 120 KG  
GRADUATION : 1 KG

beurer  
healthy. life. style.



06 02 035 000

## PÈSE PERSONNE MÉCANIQUE MAX HAEPI

- ▶ Conçu avec un grand plateau et des chiffres lisibles.
- ▶ Son design évoque ceux utilisés par les professionnels de santé pour des mesures précises et fiables.

Structure robuste.  
Dimensions :  
L. 45 x l. 32 x H. 10 cm

Garantie : 15 ans

PORTÉE : 200 KG

Hæpi



06 01 032 000

## PÈSE PERSONNE MÉCANIQUE HAEPI

- ▶ Pèse-personne aux mesures précises et fiables, robuste.
- ▶ Conçu avec un grand plateau anti-dérapant et des chiffres lisibles.

Garantie : 15 ans

PORTÉE : 150 KG  
GRADUATION : 1 KG

Hæpi

15 ans  
GARANTIE  
WARRANTY



06 01 034 000



## PÈSE PERSONNE ÉLECTRONIQUE EN BAMBOU HÆPI

- ▶ Design unique de forme arrondie, combiné au matériau ultra doux en bambou.
- ▶ Écran LCD avec grands chiffres pour faciliter la lecture des mesures.
- ▶ Indicateur de batterie faible et mise hors tension automatique pour économiser l'énergie.

⚡ Alimentation : Piles (fournies)

⚖ Poids : 980 g

🛡 Garantie : 15 ans

📏 PORTÉE : 180 KG  
GRADUATION : 100 G

Hæpi

15 ans  
GARANTIE  
WARRANTY



06 05 406 000

## PÈSE PERSONNE ÉLECTRONIQUE HÆPI

- ▶ Design moderne et sophistiqué, ultra mince.
- ▶ Grand plateau en verre, écran LCD extra-large pour une lisibilité instantanée.
- ▶ Taille de l'écran : L. 9 x l. 4 cm
- ▶ Alimentation : Piles (fournies)

📏 Dimensions : L. 32 x l. 32 x H. 2,5 cm

🛡 Garantie : 15 ans

📏 PORTÉE : 180 KG  
GRADUATION : 100 G



Hæpi

15 ans  
GARANTIE  
WARRANTY

○ Blanc 06 05 405 010

● Noir 06 05 405 030

● Bleu 06 05 405 060

Produit associé

Présentoir 06 05 401 000

## PÈSE PERSONNE IMPÉDANCEMÈTRE SALTER

- ▶ Fonctions d'analyse corporelle : poids, graisse corporelle, masse hydrique et BMI.
- ▶ 8 mémoires utilisateur.
- ▶ Verre trempé ultra mince.
- ▶ Lisibilité instantanée.
- ▶ Écran LCD facile à lire, taille écran : 80 x 25 mm.
- ▶ Mode athlète.

⚡ Alimentation : 3 piles AAA LR03 (fournies)

📏 Dimensions : L. 35 x l. 34,2 x H. 5,2 cm

⚖ Poids : 1,96 kg

🛡 Garantie : 15 ans

📏 PORTÉE : 180 KG  
GRADUATION : 100 G

SALTER  
SINCE 1760

15 ANS  
GARANTIE



● Rose 06 05 402 100

## PÈSE PERSONNE IMPÉDANCEMÈTRE CONNECTÉ SA 9154

Suivi simple du progrès.

- ▶ Pèse-personne connecté via Bluetooth 4.0 et suivi du résultat via l'application MiBody.
- ▶ Mesure du poids, du taux de graisse corporelle, du taux d'eau corporelle, de la masse musculaire et l'IMC.
- ▶ Fonction mémoire : 4 utilisateurs.
- ▶ Écran LCD.

⚡ Alimentation : 3 piles AAA LR03 (fournies)

📏 Dimensions : L. 39,5 x l. 36,8 x H. 5 cm

🛡 Garantie : 15 ans

📏 PORTÉE : 200 KG  
GRADUATION : 100 G

SALTER  
SINCE 1760

15 ANS  
GARANTIE



06 05 404 000

NOUVEAU

## PÈSE PERSONNE IMPÉDANCEMÈTRE BF183

- ▶ Le pèse personne impédancemètre élégant avec un très grand écran.
- ▶ Il vous permettra de déterminer la masse, la graisse, la masse aqueuse, la densité musculaire, l'IMC, la graisse viscérale et l'âge métabolique.
- ▶ Les électrodes sont en acier inoxydable.
- ▶ Taille des chiffres : 38 mm.
- ▶ Arrêt automatique.
- ▶ Verre de sécurité et large surface d'appui.
- ▶ Mémoires utilisateurs : 10.
- ▶ Alimentation : 1 pile CR2032 (fournie)

📏 Dimensions : L. 30 x l. 30 x H. 1,8 cm

⚖ Poids : 1,549 kg

🛡 Garantie : 5 ans

📏 PORTÉE : 180 KG

beurer  
healthy. life. style.



06 10 017 000

## PÈSE PERSONNE IMPÉDANCEMÈTRE BF 451

- ▶ Affichage des valeurs de santé essentielles directement sur le pèse-personne : poids, IMC, taux de graisse corporelle, taux d'eau corporelle et masse musculaire squelettique.
- ▶ Magic-LED : écran invisible qui n'apparaît que lors de la mesure.
- ▶ Électrodes en acier inoxydable brossé.
- ▶ Plateau de pesée en verre de sécurité de 6 mm.
- ▶ Mise en marche automatique pratique : montez et la mesure démarre.
- ▶ Fonction d'arrêt automatique.
- ▶ Accès à l'ensemble des fonctionnalités uniquement via l'application beurer HealthManager Pro.

⚡ Alimentation : 3 piles AAA (fournies)

📏 Dimensions : L. 30 x l. 30 x H. 2,60 cm

⚖ Poids : 1,57 kg

🛡 Garantie : 5 ans

📏 PORTÉE : 180 KG

beurer  
healthy. life. style.



06 10 018 000



**NOUVEAU**

## PÈSE PERSONNE ÉLECTRONIQUE FRENCHY

- ▶ Pèse personne à base de plastique 100% recyclé.
- ▶ Alimentation : 3 piles AAA (non fournies)
- ▶ Dimensions : L. 32,5 x l. 32,5 x H 2,5 cm

Terraillon.

- ▶ Poids : 1,7 kg
- ▶ Garantie : 2 ans

PORTÉE : 160 KG



06 05 101 000

## PÈSE PERSONNE CARDIO MASS

- ▶ Pèse-personne avec mesure de la fréquence cardiaque via BCG (ballistocardiographie).
- ▶ Compatible avec une mesure réalisée en portant des chaussures.
- ▶ Équipé de 4 capteurs indépendants pour une précision optimale du poids.
- ▶ Convient aux utilisateurs porteurs de pacemaker.
- ▶ Alimentation : 3 piles AAA (non fournies)
- ▶ Dimensions : L. 29 x l. 30 x H. 2,6 cm
- ▶ Poids : 1,6 kg
- ▶ Garantie : 2 ans

PORTÉE : 150 KG

THOMSON



06 04 026 000

## PÈSE PERSONNE ÉLECTRONIQUE EMMA HÆPI

- ▶ Alliant design élégant et confort d'utilisation, ce pèse-personne est doté d'un plateau en lin doux au toucher qui apporte une touche chaleureuse à votre intérieur.
- ▶ Son grand écran LCD assure une lecture facile et rapide des mesures.
- ▶ Pratique au quotidien, il est équipé d'une fonction d'arrêt automatique et d'un indicateur de batterie faible pour une utilisation simple et durable.

▶ Dimensions : L. 35 x l. 35 x H. 2,5 cm

- ▶ Garantie : 15 ans

PORTÉE : 180 KG

Hæpi



06 05 407 000

## PÈSE PERSONNE ÉLECTRONIQUE IRINA HÆPI

- ▶ Surface soft touch antidérapante, agréable au toucher, sûre et élégante.
- ▶ Écran LCD clair et lisible pour une lecture facile.
- ▶ Mise en marche et remise à zéro automatique.
- ▶ Extinction automatique après usage.
- ▶ Indicateurs intelligents de surcharge (Err) et de batterie faible (Lo).
- ▶ Alimentation : 3 piles AAA (non fournies)

- ▶ Garantie : 15 ans

PORTÉE : 180 KG

Hæpi



06 05 408 000

## PÈSE PERSONNE IMPÉDANCEMÈTRE POP COLOR COACH

**Grand écran rétroéclairé avec technologie Color Coach :**

- un code couleur permettant de suivre la variation de poids.
- un code couleur pour interpréter l'IMC.

- ▶ Mesure de la masse grasseuse, hydrique, osseuse, musculaire ainsi que du poids.
- ▶ Mode athlète.
- ▶ 8 mémoires utilisateur.

- ▶ Alimentation : 3 piles AAA (non fournies)

▶ Dimensions : L. 33 x l. 34,8 x H. 2,8 cm

▶ Poids : 2 kg

- ▶ Garantie : 2 ans

PORTÉE : 160 KG

Terraillon.



06 10 051 000

## PÈSE PERSONNE IMPÉDANCEMÈTRE BF MASS 2

- ▶ Affiche de 9 données de mesure : poids, IMC, masse hydrique, masse osseuse, taux métabolique de base, masse grasseuse, masse musculaire, graisse viscérale et protéines.
- ▶ Indicateur de l'état de santé corporel selon le calcul de l'IMC.
- ▶ Deux modes de profil définis par l'utilisateur : standard ou athlète.
- ▶ Mémoire intégrée permettant d'identifier jusqu'à 10 utilisateurs, avec personnalisation des profils.
- ▶ 4 électrodes haute performance pour une mesure plus précise.
- ▶ Affichage de chaque donnée 3 fois en rotation pour une lecture facilitée.
- ▶ Plateau en verre trempé très résistant.
- ▶ Large écran LCD rétroéclairé noir et blanc, équipé de 3 touches tactiles pour le paramétrage des profils avec grands chiffres pour une lecture optimale.
- ▶ Arrêt automatique après 10 secondes d'inactivité.

- ▶ Allumage par simple contact.
- ▶ Alimentation : 3 piles AAA (non fournies)

▶ Dimensions : L. 30 x l. 30 x H. 2,35 cm

▶ Poids : 1,2 kg

- ▶ Garantie : 2 ans

PORTÉE : 180 KG



06 10 009 000



## PÈSE PERSONNE SECA ROBUSTA 813

Une plateforme suffisamment large pour les plus corpulents.

- ▶ Châssis massif en acier renforcé – Pour les personnes jusqu'à 200 kilos.
- ▶ Pieds en caoutchouc antidérapants – Pour un positionnement stable.
- ▶ Grande unité d'affichage LCD – Pour une lecture facile du poids.
- ▶ Fonction Step-Off – Pour se peser sans devoir allumer d'abord la balance.
- ▶ Fonction : extinction automatique.

Version Bluetooth :

- ▶ Interface Bluetooth pour la transmission du poids mesuré.
- ▶ Compatible avec Google Fit et Apple Health pour un suivi facile des variations de poids.

Alimentation : 4 piles AAA LR03 (fournies)

Poids : 2,9 kg

Garantie : 2 ans

PORTÉE : 200 KG  
GRADUATION : 100 G



L. 43,3 x l. 37,3 x H. 4,7 cm

Version classique 06 05 029 150

Version bluetooth 06 05 037 000

## PÈSE PERSONNE SECA AURA 807 VERRE

- ▶ Ce sont ses dimensions extra-plates qui invitent à se peser sur cette balance. Cette compacité est possible grâce à quatre cellules de pesée de construction spéciale. D'autres belles raisons de choisir ce modèle sont la qualité supérieure de la plateforme de verre, les capteurs de force en acier inoxydable et les grands chiffres LCD.

Fonction extinction automatique.

Alimentation : 4 piles AAA LR03 (fournies)

Poids : 2 kg

Garantie : 2 ans

PORTÉE : 150 KG  
GRADUATION : 100 G



L. 31 x l. 31 x 3,7 cm 06 05 009 000



## PÈSE PERSONNE SECA CLARA 803

Une forme claire pour des valeurs précises.

- ▶ Revêtement caoutchouc 2 composants pour une surface agréable au toucher.
- ▶ Quatre pieds de caoutchouc – Pour un positionnement stable.
- ▶ Grands chiffres LCD de 28 mm pour une lecture facile.
- ▶ Fonctions : figé-auto (Auto-HOLD), extinction automatique.
- ▶ 4 pieds de nivellement fournis pour les sols recouverts de moquette.

Alimentation : 4 piles AAA LR03 (fournies)

Poids : 1,5 kg

Garantie : 2 ans

PORTÉE : 150 KG  
GRADUATION : 100 G



L. 31,6 x l. 32,6 x H. 3,7 cm

1 ● Noir 06 05 033 030

2 ○ Blanc 06 05 033 010

## PÈSE PERSONNE SECA SENA 804

- ▶ Mémoire de 4 profils + mode «spécial invité».
- ▶ 24 électrodes chromées pour la détermination des taux de graisse (BF) et d'eau (BW) corporelles.
- ▶ Mémorisation des données individuelles pour une identification automatique de la personne pesée.
- ▶ Fonctions : mesure des taux BF/BW, Auto-HOLD, BMI, activation par effleurement Tip-on, extinction automatique.
- ▶ 4 pieds de nivellement pour les sols recouverts de moquette.

Alimentation : 4 piles AAA LR03 (fournies)

Poids : 1,3 kg

Garantie : 2 ans

PORTÉE : 150 KG  
GRADUATION : 100 G



L. 31,5 x l. 30 x H. 4,4 cm 06 10 024 000

## PÈSE PERSONNE SECA 878 DR

### Pèse personne pour médecin.

- ▶ Le pèse personne SECA 878 DR est spécialement conçu pour les médecins en consultation.
- ▶ Son double affichage numérique LCD lisible sous deux angles différents et sa commande au pied font de ce pèse personne plat l'outil idéal pour chaque utilisation médicale.
- ▶ La pesée des enfants est facilitée par l'activation de la fonction TARE-mère.
- ▶ Soumise à des exigences de qualité très strictes lors de sa fabrication, cette balance fiable fournit des résultats d'une précision médicale.
- ▶ Fonctions : TARE-mère, HOLD, extinction automatique.
- ▶ Classe de précision : III.
- ▶ Alimentation : 6 piles AA LR6 (fournies)

Poids : 4,1 kg

DM Classe Im

Garantie : 2 ans

PORTÉE : 200 KG GRADUATION : 100 G < 150 KG > 200 G



L. 36,1 x l. 32,1 x H. 6 cm 06 01 055 010



## PÈSE PERSONNE MÉCANIQUE SECA 761

### Pèse personne mécanique.

- ▶ Ce pèse personne au design classique est doté d'un grand cadran rond bien lisible présentant une graduation de 1 kg.
- ▶ Sa plateforme anti-dérapante est facilement accessible et le laquage résistant aux chocs et aux égratignures assure la longévité du pèse personne.
- ▶ Le système d'encliquetage du cercle autour du cadran a été amélioré pour un démontage facilité.
- ▶ Le cadran gradué est fabriqué en métal et fixé avec des bouchons à vis blancs.
- ▶ Fonction : réglage du zéro.
- ▶ Classe de précision : IIII.

Poids : 3,5 kg

DM Classe Im

Garantie : 2 ans

PORTÉE : 150 KG GRADUATION : 1 KG



L. 47 x l. 30,3 x H. 11,8 cm 06 01 040 150

## PÈSE PERSONNE SECA 877

### Pèse personne plat pour une utilisation mobile.

- ▶ Fonction TARE-mère pour peser commodément les enfants en bas âge.
- ▶ Large pieds réglables pour une excellente stabilité.
- ▶ Facile à transporter grâce à son faible poids de 4,2 kg.
- ▶ Extinction automatique.
- ▶ Base renforcée pour la pesée des patients jusqu'à 200 kg.
- ▶ Classe de précision : III.
- ▶ Alimentation : 6 piles AA LR6 (fournies)

Poids : 4,2 kg

DM Classe Im

Garantie : 2 ans

PORTÉE : 200 KG GRADUATION : 100 G < 150 KG > 200 G



L. 35,6 x l. 32,1 x H. 6 cm 06 01 054 010



## PÈSE BÉBÉ SECA 336

- ▶ Maniable et léger, pour une utilisation médicale mobile.
- ▶ Plateau confortable.
- ▶ Affichage LCD de grande taille bien lisible.
- ▶ Amortissement automatique pour des résultats fiables.
- ▶ Fonction BMIF (Breast Milk Intake Function - Fonction « allaitement »), une fonction de contrôle d'allaitement pour déterminer avec précision la quantité de lait ingérée.
- ▶ Plateau : L. 59,5 x l. 25,5 x H. 5 cm.
- ▶ Fonction tare.
- ▶ Surface résistante aux chocs et aux égratignures.
- ▶ En option : toise SECA 232n ou SECA 234 et mallette de transport SECA 428 en matériau hydrofuge, munie d'une bandoulière et de rembourrages.
- ▶ Classe de précision : III.
- ⚡ Alimentation : 6 piles AA LR6 (fournies)
- ⚖ Poids : 3,7 kg
- 📍 DM Classe Im
- 🛡 Garantie : 2 ans



**PORTÉE : 20 KG GRADUATION : 5 G < 10 KG > 10 G**



Toise avec appui-tête et pieds en option

**L. 65 x l. 30,8 x H. 11 cm 06 04 004 010**



### Produits associés

Toise mécanique avec appui-tête et pieds SECA* 232n	06 07 031 000
Toise électronique avec appui-tête et pieds SECA 234	06 07 053 000
Sacoche de transport SECA 428	06 08 007 030

## PÈSE BÉBÉ SECA 384

- ▶ Balance multifonctionnelle : pèse-bébé et pèse-personne plat pour enfants.
- ▶ Plateau amovible facilement détachable du support.
- Pratique :**
  - il suffit d'appuyer sur un bouton pour détacher la nacelle de son support.
  - Vous obtenez alors un pèse personne pour enfant allant jusqu'à 20 kg.
- ▶ Construction robuste pour un transport sans problème.
- ▶ Le mécanisme de jonction entre les deux éléments amovibles de l'appareil est absolument sûr, même lorsqu'on le soulève ou le transporte.
- ▶ La forme douce et arrondie de la nacelle procure au bébé une sensation de bien-être et de sécurité si importante pour lui.
- ▶ Fonction BMIF (Breast Milk Intake Function - Fonction « allaitement ») permet de contrôler avec précision la quantité de lait ingérée.
- ▶ Fonctions : Tare - BMIF (prise de lait) - Hold.
- ▶ Extinction automatique.
- ▶ Classe de précision : III.
- ⚡ Alimentation : 6 piles AA LR6 (fournies)
- ⚖ Poids : 2,8 kg
- 📍 DM Classe Im
- 🛡 Garantie : 2 ans

**PORTÉE : 20 KG GRADUATION : 10 G < 10 KG > 20 G**



**55,2 x l. 36,4 x H. 16,4 cm 06 04 018 010**



## FAUTEUIL DE PESÉE SECA 956

La solution simple pour les personnes à mobilité réduite.

- ▶ Accoudoirs et repose-pieds repliables pour une installation aisée.
- ▶ Freins permettant de bloquer les roues pour une tenue plus sûre.
- ▶ Élément de commande intuitif pour une utilisation simple.
- ▶ Toutes les fonctions importantes (Tare, Hold, Extinction automatique) pour une utilité maximale.
- ▶ Durée de vie des piles :  $\pm 4.000$  pesées.
- ▶ Classe de précision : III.
- ▶ Alimentation : 6 piles AA LR6 (fournies)

Poids : 22,4 kg

DM Classe Im

Garantie : 2 ans

PORTÉE : 200 KG  
GRADUATION : 100 G



L'affichage est positionné de manière pratique et est très facile à commander



L. 56,3 x P. 95,6 x H. 89,7 cm

06 13 012 015



## FAUTEUIL DE PESÉE SECA 959

Pour la pesée en position assise.

- ▶ Freins permettant de bloquer les roues pour une tenue plus sûre.
- ▶ Transfert du patient aisé grâce aux accoudoirs et repose-pieds escamotables.
- ▶ Maniabilité renforcée grâce à ses nouvelles roulettes.
- ▶ Fonction BMI (IMC).
- ▶ Clavier de commande clair.
- ▶ Possibilité de transmettre sans fil les résultats mesurés vers une imprimante ou vers un PC.
- ▶ Fonctions : Tare, Pré-tare, Hold, auto-HOLD, BMI, auto-CLEAR, changement de sensibilité, amortissement, extinction automatique.
- ▶ Sacoche pour bloc d'alimentation fournie.
- ▶ Transmission des données : technologie sans fil SECA.
- ▶ Classe de précision : III.
- ▶ Alimentation : adaptateur secteur (fourni) ou batterie

Poids : 24,5 kg

DM Classe Im

Garantie : 2 ans

PORTÉE : 300 KG  
GRADUATION : 50 G < 150 KG > 100 G < 250 KG > 200 G



Sacoche pour bloc d'alimentation



L. 56,3 x P. 97,8 x H. 89,7 cm

06 13 014 015



## PÈSE PERSONNE VOCAL TALK MASS 4

- ▶ Allumage automatique.
- ▶ Fonction vocale en français et en allemand.
- ▶ Volume sonore réglable.
- ▶ Coloris blanc perle, adapté à tout type d'intérieur de salle de bain.
- ▶ Grand écran LCD pour une lecture facilitée et plus agréable.
- ▶ Plateau ultra plat en verre de sécurité de 6mm d'épaisseur.
- ⚡ Alimentation : 3 piles AAA (non fournies)

📏 Dimensions :  
L. 33 x l. 33 x H. 3 cm

📦 Poids : 1,6 kg

🛡️ Garantie : 2 ans

📦 PORTÉE : 150 KG  
GRADUATION : 100 G

**NOUVEAU**

**THOMSON**



06 04 027 000

## PÈSE PERSONNE PARLANTE

- ▶ Pèse-personne parlant avec grand écran LCD facile à lire.
- ▶ Idéal pour les personnes malvoyantes.
- ▶ Plateau en verre trempé de 6 mm.
- ⚡ Alimentation : 4 piles AAA (non fournies)
- 📏 Dimensions : L. 30 x l. 30 x H. 3 cm
- 📦 Poids : 1,81 kg

📦 PORTÉE : 180 KG  
GRADUATION : 100 G

**aidapt**

06 05 068 000



## PÈSE PERSONNE VOCAL BEURER GS 39

- ▶ Pèse personne en verre avec fonction vocale.
- ▶ 5 langues : allemand, anglais, français, espagnol et russe.
- ▶ Rétroéclairage bleu pour une lecture simple des valeurs.
- ▶ Possibilité de mémoriser les dernières valeurs.
- ▶ Hauteur des chiffres 33 mm.
- ▶ Surface en verre de 280 x 340 mm.
- ▶ Volume réglable.
- ▶ Arrêt automatique.
- ▶ Fonction vibration ON permettant la mise en marche de la balance en la secouant.

⚡ Alimentation :  
3 piles AAA LR03 (fournies)

📏 Dimensions :  
L. 35 x l. 34 x H. 2,3 cm

🛡️ Garantie : 5 ans

📦 PORTÉE : 150 KG  
GRADUATION : 100 G

**beurer**  
healthy life style



06 05 076 000

## PÈSE-PERSONNE PARLANTE VICTORY II

- ▶ Design moderne et élégant.
- ▶ Plateau en verre trempé noir.
- ▶ Épaisseur : 6 mm.
- ▶ Équipé de 4 capteurs haute précision.
- ▶ Écran LCD de 25,4 mm.
- ▶ Arrêt automatique après 10 sec.
- ▶ 5 langues : Français, Anglais, Allemand, Italien, Espagnol (déconnectable).
- ⚡ Alimentation : 3 piles LR3 (fournies)

📏 Dimensions :  
L. 22,5 x l. 22,5 x H. 2,8 cm

🛡️ Garantie : 2 ans

📦 PORTÉE : 180 KG  
GRADUATION : 100 G

**LBS**  
MEDICAL

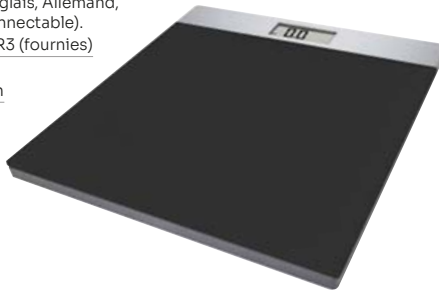

06 05 411 000

## THERMOMÈTRE INFRAROUGE PARLANTE

Le thermomètre sans contact parlant, ultra compact, idéal pour les personnes mal-voyantes.

Plage de mesure :

- Mode Frontal : 35°C - 42,9°C
- Mode Surface : 0°C - 93,00°C.
- ▶ Mise en marche par simple appui sur la gâchette.
- ▶ Grand Ecran Rétro Eclairé.
- ▶ 2 modes de prises de mesures (Mode Frontal, Mode Objet) changement rapide par bouton indépendant, prise de mesure instantanée en moins de 1 seconde.
- ▶ 32 mémoires.
- ▶ Alarme sonore, trois langues disponibles : Français, Anglais et Espagnol.
- ▶ Echelle : °C et °F.
- ⚡ Alimentation : 3 Volts / 2 piles LR3-AAA

📏 Dimensions :  
L. 76 x l. 38 x H. 136 mm

🛡️ Garantie : 3 ans

**LBS**  
MEDICAL



15 12 139 000

## TENSIOMÈTRE BRAS PARLANTE

Le tensiomètre parlant simple, pratique et économique, idéal pour les personnes mal-voyantes.

- ▶ Entièrement automatique.
- ▶ Une touche pour allumage et prise de mesure.
- ▶ Une touche pour lecture des mémoires.
- ▶ Système IntelliSense.
- ▶ Affichage grand écran rétro éclairé avec indication de la date et de l'heure.
- ▶ 2x 90 mémoires.
- ▶ Détection des arythmies.
- ▶ Mesures qualifiées selon les standards OMS-diagnostic de la tension.
- ▶ Indicateur de batteries faible.
- ▶ Trousse de transport.
- ⚡ Alimentation : 4 Piles 1,5 V LR03 AAA (fournies)

📦 Poids : 180 g

🛡️ Garantie : 2 ans (sauf brassard)

**LBS**  
MEDICAL



02 11 457 000

## TENSIOMÈTRE POIGNET PARLANTE

Le tensiomètre poignet parlant simple, pratique et économique, idéal pour les personnes mal-voyantes.

- ▶ Entièrement automatique.
- ▶ Une touche pour allumage et prise de mesure, et une touche pour lecture des mémoires
- ▶ Système IntelliSense.
- ▶ Affichage grand écran rétro éclairé avec affichage date et heure.
- ▶ 2x 90 mémoires.
- ▶ Détection des arythmies.
- ▶ Mesures qualifiées selon les standards OMS-diagnostic de la tension.
- ▶ Indicateur de batteries faibles.
- ▶ Trousse de transport.
- ⚡ Alimentation : 2 piles 1,5 V LR03 AAA (fournies)

📦 Poids : 110 g

🛡️ Garantie : 2 ans

**LBS**  
MEDICAL



02 11 456 000



## MICROTOISE ADULTE 220 CM

- ▶ Très simple à installer et à utiliser.
- ▶ Microtoise murale à ruban maxi 220 cm.
- ▶ Précision au mm.
- ▶ Lecture directe par curseur.
- ▶ Poids : 180 g
- ▶ Garantie : 1 an

Plage de mesure de 0 à 220 cm



COMED

L. 14 x l. 3,5 x H. 13 cm 06 07 038 000

## TOISE MURALE TÉLÉSCOPIQUE SECA 222

- ▶ Toise télescopique mécanique à grande plage de mesure jusqu'à 230 cm.
- ▶ Large curseur.
- ▶ Butée de talon assurant un positionnement exact et des résultats précis.
- ▶ Conçue pour une fixation murale.
- ▶ Toise en aluminium.
- ▶ Toise résistante à l'abrasion, fabriquée avec un procédé d'impression en sérigraphie de qualité.
- ▶ Graduation : 1 mm.
- ▶ Poids : 1,1 kg
- ▶ Garantie : 2 ans



Plage de mesure de 6 à 230 cm

seca

L. 30,8 x l. 28,6 x H. 232 cm 06 07 021 000

## TOISE SUR PIED SECA 213

- ▶ Montage simple et rapide - sans fixation murale.
- ▶ Grande stabilité grâce au large socle.
- ▶ Lecture aisée des résultats.
- ▶ Pratique et maniable pour le transport.
- ▶ Graduation : 1 mm.
- ▶ Poids : 2,4 kg
- ▶ Garantie : 2 ans



Plage de mesure de 20 à 205 cm



seca

L. 33,7 x l. 59 x H. 216,5 cm 06 07 028 000

Produit associé  
Sacoche pour toise mobile seca® 213 06 07 027 000

## TOISE À RUBAN SECA 206

- ▶ Pour montage mural.
- ▶ Mécanisme d'enroulement peu encombrant.
- ▶ Lecture facile du résultat dans une fenêtre de lecture.
- ▶ Excellente longévité grâce au mètre métallique.
- ▶ Graduation : 1 mm.
- ▶ Poids : 202 g
- ▶ Garantie : 2 ans



Plage de mesure de 0 à 220 cm



seca

L. 12,5 x l. 17,3 x H. 12,5 cm 06 07 016 010



## TOISE MATELAS SECA 210

Confortable et toujours à portée de la main, cette toise matelas douce au contact est lavable et peu encombrante.

- ▶ Surface robuste facile à entretenir avec les produits désinfectant courants.
- ▶ L'appui-tête fixe et l'appui-pieds coulissant rendent la toise SECA 210 facile d'utilisation.
- ▶ La toise-matelas peut être enroulée pour un rangement peu encombrant.
- ▶ Graduation : 5 mm.

▶ Poids : 575 g

Plage de mesure  
de 10 à 99 cm

seca

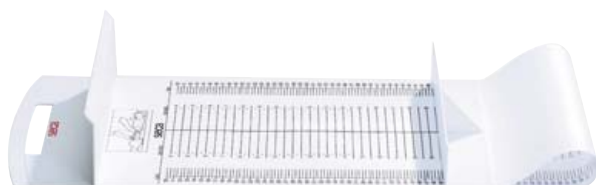

L. 125 x l. 30 x H. 14 cm 06 07 018 010

## TOISE BÉBÉ EN BOIS

- ▶ Bois naturel recouvert d'un verni cellulosique.
- ▶ Plage de mesure : 100 cm.
- ▶ Graduation : 5 mm.

▶ Poids : 1,03 kg

Plage de mesure  
jusqu'à 100 cm



COMED

L. 113,1 x l. 30,7 x H. 9,3 cm 06 07 065 000

## RUBAN PÉRIMÉTRIQUE

- ▶ Ruban de mesure avec système d'enroulement de retour automatique par bouton pression.
- ▶ Lisible des 2 côtés.
- ▶ Boîtier en ABS et ruban en plastique souple.
- ▶ Spécifications techniques :
- ▶ Plage de mesure : 0 - 200 cm.
- ▶ Sur une face la mesure commence à partir de 0 sur la seconde elle commence à partir de 4,7 cm.
- ▶ Précision : 1 mm.

▶ Poids : 52 g

COMED



L. 8,8 x l. 5,6 x H. 2 cm 06 07 056 000

## TOISE SECA 207

Pour des mesures précises en position couchée.

- ▶ Appui-tête fixe et appui-pieds coulissant permettant un gain de place.
- ▶ Fixable à la table à langer ou au mur.
- ▶ Pieds repliables pour faciliter le rangement.
- ▶ Plage de mesure : 7 - 99 cm.
- ▶ Graduation : 1 mm.

▶ Poids : 810 g

seca

Plage de mesure  
de 0 à 99 cm



L. 104,2 x l. 28,8 x H. 12 cm 06 07 015 030

## RUBAN DE MESURE PÉRIMÉTRIQUE SECA 201

- ▶ Mètre-ruban rétractable pour une mesure précise du périmètre corporel.
- ▶ La graduation imprimée sur le côté rend les résultats faciles à lire.
- ▶ Maniement aisé et enclenchement précis.
- ▶ Compact et facile à stocker.
- ▶ Plage de mesure : 0 - 205 cm.
- ▶ Graduation : 1 mm.

▶ Poids : 50 g

▶ Garantie : 2 ans

seca



06 07 044 000



**SCHILLER**  
FRANCE S.A.S



FABRICATION  
FRANÇAISE

# DÉFIBRILLATEURS

## DÉFIBRILLATEUR FRED PA-1

Appareil intégrant de réelles innovations technologiques, pour aider l'utilisateur, dès l'ouverture de son capot, il s'allume automatiquement.

- ▶ Les messages vocaux et visuels guident le secouriste tout au long de la réanimation.
- ▶ Touche « REPEAT » permet de réécouter le dernier message.
- ▶ Métrologue et « Free CPR » aident au massage cardiaque et signalent si le rythme dicté par le métrologue n'est pas respecté.
- ▶ Les électrodes pré-connectées transmettent la date de péremption du DAE, sa maintenance ou son niveau de pile lithium.
- ▶ Option trilingue permet une utilisation à l'international.
- ▶ Le modèle Online permet d'être connecté via le réseau de téléphonie mobile au serveur LifeDataNet® G2 pour la gestion du parc d'appareils et la transmission des données d'intervention en prenant l'abonnement annuel.
- ⚡ Alimentation : 1 pile lithium-ion
- 📏 Dimensions : L. 25,5 x l. 10 x H. 31 cm
- ⚖️ Poids : 2,5 kg (avec pile)
- 🏠 DM Classe III
- 🛡️ Garantie : 10 ans avec échange standard (sauf pile lithium et électrodes)

**Garantie 10 ans**  
avec échange standard



FRED PA-1 SEMI-AUTOMATIQUE		03 19 331 000
FRED PA-1 AUTOMATIQUE		03 19 330 000
FRED PA-1 ONLINE SEMI-AUTOMATIQUE	<b>NOUVEAU</b>	03 19 348 000
FRED PA-1 ONLINE AUTOMATIQUE	<b>NOUVEAU</b>	03 19 349 000

## ÉLECTRODE POUR DÉFIBRILLATEUR FRED PA-1 & FRED EASY G2

Enfant	1 paire	Non pré-connecté	03 19 334 001
Adulte	1 paire	Pré-connectée	03 19 333 001

## MAINTENANCE PRÉVENTIVE PONCTUELLE DAE

Préconisé tous les 3 ans.	27 06 010 000
---------------------------	---------------

## SACOCHE POUR DÉFIBRILLATEUR FRED PA-1

- ▶ La sacoche standard permet de protéger et de transporter le Défibrillateur Automatisé Externe FRED PA-1 et FRED PA-1 Online.
- ▶ Possédant 2 zips, il n'est pas nécessaire de retirer la sacoche pour accéder au défibrillateur et à la paire d'électrodes en cas d'utilisation.
- ▶ Bandoulière incluse.

**NOUVEAU**



03 19 360 000

## ADAPTATEUR PÉDIATRIQUE POUR DÉFIBRILLATEUR FRED PA-1

- ▶ L'adaptateur permet de réduire l'énergie délivrée en passant l'appareil en mode pédiatrique.
- ▶ Il transforme les électrodes adultes en électrodes mixtes rapidement grâce à son ergonomie intuitive.
- 🛡️ Garantie : 3 mois



03 19 358 000

## ABONNEMENT SERVEUR FRED PA-1 ONLINE

Abonnement annuel et par défibrillateur.	27 06 022 000
--	---------------

## PILE LITHIUM POUR DÉFIBRILLATEUR FRED PA-1



À l'unité	03 19 335 000
-----------	---------------



**NOUVEAU**

## DÉFIBRILLATEUR FRED EASY G2

- ▶ Effectue une analyse du rythme cardiaque avec antériorité afin de réduire significativement le temps de délivrance du choc.
- ▶ Équipé d'un écran tactile WVGA couleurs de 5 pouces.
- ▶ 4 langues au choix.
- ▶ Adapte sa thérapie de défibrillation aux enfants et nourrissons grâce à un simple bouton.
- ▶ Deux algorithmes possibles, FreeCPR, et ARGUS Lifepoint 2, pour aider le secouriste à réaliser un massage cardiaque efficace.

- ▶ Le défibrillateur peut être connecté au WIFI (nécessite un abonnement au serveur LifeDataNet G2) ou au réseau GSM (4G) (carte SIM non fournie) pour transmettre automatiquement les résultats des autotests hebdomadaires, le niveau de pile, la date de péremption des électrodes, la date de la prochaine maintenance, en cas d'utilisation médicale et les données d'intervention après utilisation sur patient.

- ◎ **DM Classe III**
- 🛡️ **Garantie : 8 ans**



**SCHILLER**  
FRANCE S.A.S

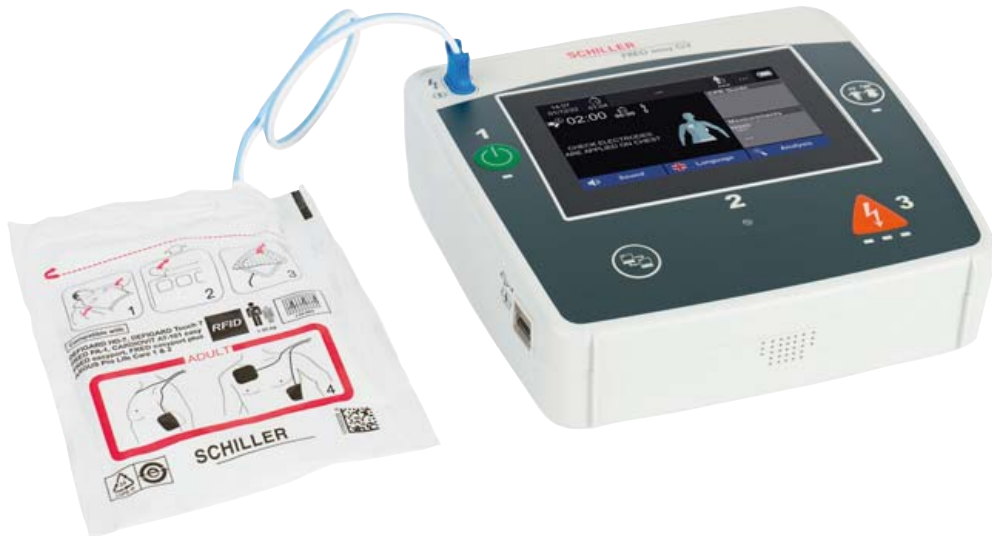

**03 19 359 000**

### Produits associés

Électrode pour défibrillateur FRED PA-1 & FRED EASY G2	1 paire	Enfant non pré connecté	<b>03 19 334 001</b>
Électrode pour défibrillateur FRED PA-1 & FRED EASY G2	1 paire	Adulte pré-connectée	<b>03 19 333 001</b>
Abonnement serveur FRED EASY G2			<b>27 06 023 000</b>

## SACOCHÉ POUR DÉFIBRILLATEUR FRED EASY G2

- ▶ La sacoche souple permet de protéger et de transporter le défibrillateur FRED EASY G2.
- ▶ Dispose d'un accès direct au connecteur des électrodes et à la trappe d'accès pour la pile.
- ▶ Le voyant de contrôle du défibrillateur est visible même lorsque la sacoche est fermée.
- ▶ Bandoulière fournie.

**03 19 361 000**



## MAINTENANCE PRÉVENTIVE PONCTUELLE DAE

- ▶ Préconisé tous les 3 ans.

**27 06 010 000**



## DÉFIBRILLATEUR AED PLUS®

Automatique ou semi-automatique, il sécurise au maximum.

- ▶ Analyse en temps réel et assiste vocalement sur l'efficacité de votre massage cardiaque. Il dispose d'une électrode CPR-D Padz® pré-connectée avec fonction REAL CPR help pour une évaluation en temps réel du massage cardiaque. L'électrode CPR-D Padz bénéficie d'une date de péremption de 5 ans, la plus longue parmi toutes les électrodes actuellement commercialisées.
- ▶ Lors d'un arrêt cardiaque, la délivrance d'un choc électrique n'est requise que dans 50% des cas. Hors, dans tous les cas, un massage cardiaque de bonne qualité est impératif. L'AED PLUS devient alors votre meilleur guide.
- ▶ Chez l'adulte victime d'un arrêt respiratoire cardiaque (ARC), les recommandations internationales (ERC/AHA) préconisent un massage cardiaque avec un rythme d'au moins 100 compressions minute et d'une amplitude de 5 à 6 cm maximum. Les compressions doivent être correctement effectuées pour garantir le transport du sang et de l'oxygène.
- ▶ La fonction real CPR help de ZOLL convertit instantanément les données de compressions recueillies par le biais de l'électrode CPR-D Padz, et met en marche un métronome adaptatif, qui aide le secouriste à améliorer la fréquence et l'amplitude des compressions de la RCP. DAE capable de "voir" vos compressions thoraciques et vous aider à trouver la bonne fréquence grâce son métronome adaptatif.
- ▶ Grâce aux électrodes Pedi-padz® II, il peut être utilisé sur des enfants de 0 à 8 ans. Lorsque les électrodes sont connectées, il reconnaît qu'une réanimation pédiatrique est en cours. L'algorithme d'analyse ECG spécialement développé pour les fréquences cardiaques pédiatriques, couplé à des niveaux d'énergie de défibrillation appropriés, permet de gérer des réanimations à la fois pédiatriques (Pedi-padz® II) et adultes (CPRD Padz ou Stat Padz II).

### Caractéristiques :

- ▶ Autonomie des piles neuves (20°C) : 5 ans ou 225 chocs.
- ▶ Extraction des données par port infrarouge.
- ▶ Livré avec sacoche, 1 électrode CPRD Padz (5 ans).
- ▶ Logiciel gratuit à télécharger sur internet.
- ▶ Alimentation : 10 piles lithium-ion CR123 (fournies)
- ▶ Dimensions : L. 29,2 x l. 24,1 x H. 13,3 cm
- ▶ Poids : 3,1 kg
- ▶ DM Classe III
- ▶ Garantie : 5 ans + 2 ans d'extension offerte sous réserve d'inscription de l'appareil sur le site [www.zolldeviceregistration.com/fr](http://www.zolldeviceregistration.com/fr)



# ZOLL



YouTube



### Version automatique Art. R6311-15 :

« Toute personne, même non médecin, est habilitée à utiliser un défibrillateur automatisé externe répondant aux caractéristiques définies à l'article R. 6311-14. Ces dispositifs médicaux Classe IIb sont des produits de santé réglementés qui portent, au titre de cette réglementation, le marquage CE. Lire attentivement la notice. »

Semi-automatique	L. 29,2 x l. 24,1 x H. 13,3 cm	03 19 062 000
<b>Produits associés</b>		
Piles lithium-ion CR123 pour défibrillateur AED Plus®	1 boîte de 10	03 19 066 001

## MAINTENANCE PRÉVENTIVE PONCTUELLE DAE

27 06 010 000

## ÉLECTRODES POUR DÉFIBRILLATEUR AED PLUS®



1 Stat Padz II® - Adulte	1 paire	03 19 064 001	3 CPR-D Padz® - Adulte monobloc	À l'unité	03 19 063 000
2 Pedi Padz II® - Pédiatrique	1 paire	03 19 065 001			



## ARMOIRE INTÉRIEUR/EXTÉRIEUR AIVIA 200

### Usage intérieur/extérieur.

- ▶ L'AIVIA 200 peut être installée en intérieur des bâtiments ou en extérieur.
- ▶ Alliant robustesse et légèreté, l'AIVIA est composée de deux parties distinctes, le capot en polycarbonate et le support en ABS.

### Signalétique :

- ▶ En face avant, figurent la chaîne de survie ainsi que trois pictogrammes explicites sur la conduite à tenir en cas d'utilisation.
- ▶ Sur les cotés, les labels AED (anglo-saxon) et DAE (latin) séparés du logo spécifique au défibrillateur.

### Fonctionnalités :

- ▶ Éclairage jour/nuit du compartiment DAE par LEDs sur détection automatique de luminosité.
- ▶ L'accès au DAE est protégé par des scellés plastifiés.
- ▶ L'ouverture du capot déclenche automatiquement une alarme visuelle (LEDs rouges clignotantes).
- ▶ L'alarme sonore, en option, est activée dès l'ouverture du capot.
- ▶ Le chauffage, en option, est couplé à un capteur de température permettant l'activation dès que le seuil minimum est atteint.
- ▶ Une alarme visuelle par l'intermédiaire des leds rouges signale les anomalies (températures hors plages).

### Positionnement :

- ▶ L'alimentation sur secteur autorise la mise en place de l'option chauffage et de ce fait permet son positionnement à l'extérieur.
- ▶ Une ventilation réduit les températures excessives dans le compartiment DAE sans pour autant assurer un rôle de climatiseur.
- ▶ Il est impératif de positionner l'AIVIA à l'ombre.
- ▶ Avec chauffage, sirène et transformateur.

Alimentation : sur secteur 230 V

Poids : 3,5 kg



Nécessite une arrivée de courant

AIVIA



L. 42,3 x l. 38,8 x P. 20,1 cm 03 19 080 002

## ARMOIRE INTÉRIEUR AIVIA IN

Armoire murale AIVIA IN, avec ou sans alarme, conçue pour une installation en intérieur des bâtiments et compatible avec tous les DAE.

- ▶ Le support mural AIVIA IN est prévu pour un positionnement du DAE à l'intérieur des bâtiments.
- ▶ Prévoyant, esthétique et robuste, le support est formé de deux parties distinctes, le capot en polycarbonate et le support en ABS.
- ▶ Ces matériaux présentent des caractéristiques de résistance aux chocs étonnantes.
- ▶ L'accès au DAE est protégé par des scellés d'ouverture.

### Signalétique :

- ▶ En face avant, figurent la chaîne de survie ainsi que trois pictogrammes explicites sur la conduite à tenir en cas d'utilisation.

Alimentation : 2 piles AA LR6 pour la version avec alarme

Poids : 1,91 kg

AIVIA



Version avec alarme :  
Alarme sonore et visuelle,  
3 ans d'autonomie

H. 41,45 x l. 34,05 x P. 22 cm  
Sans alarme 03 19 322 000  
Avec alarme 03 19 326 001

## PANNEAUX DE SIGNALISATION POUR DÉFIBRILLATEUR

Afin de mieux localiser et faciliter l'accès au défibrillateur cardiaque sur tous les sites équipés, nous vous proposons en complément des armoires, la gamme de panneaux signalétiques conforme au décret du 1er septembre 2010.



1 Droite	L. 30 x l. 10 cm	03 19 132 000
2 Gauche	L. 30 x l. 10 cm	03 19 133 000
3 Bas	L. 30 x l. 10 cm	03 19 134 000
4 Simple	L. 15 x l. 10 cm	03 19 135 000
5 Texte	L. 15 x l. 10 cm	03 19 136 000
Ensemble 5 panneaux		03 19 137 001



## VALISE DE SECOURS JOLETI 4 PERSONNES

▶ Valise de secours "Eco" 4 personnes en polypropylène blanc.

### Composition :

- 10 pansements adhésifs 20 x 72 mm.
- 2 pansements adhésifs 53 x 70 mm.
- 1 pansement compressif stérile.
- 4 compresses stériles 20 x 20 cm.
- 1 bande extensible 3 m x 5 cm.
- 1 rouleau de sparadrap sécable 5 m x 2 cm.
- 1 paire de ciseaux.
- 1 pince à écharde à mors plats.
- 1 paire de gants jetables.
- 5 compresses à la chlorhexidine.
- 3 compresses au calendula.
- 2 dosettes de sérum physiologique stérile.
- 1 feuillet premiers soins.
- 1 couverture de survie.

▶ Valise livrée emballée, avec poignée de transport.

▶ Poids : 300 g



joleti

L. 24 x l. 20,5 x H. 4,8 cm 09 02 326 000

## TROUSSE DE SECOURS JOLETI 4 PERSONNES

### Trousse PU rouge JOLETI avec croix rétro-réfléchissante.

- ▶ Ultra légère et compacte, sa matière semi rigide en PU protège les produits de la poussière.
- ▶ Fermeture par zip.
- ▶ Poignée de transport et accroche ceinture par sangle.
- ▶ Multi poches de rangement : les compartiments et pochettes intérieurs permettent un rangement ordonné et une visibilité immédiate des produits.

### Composition :

- 10 pansements adhésifs 20 x 72 mm.
- 2 pansements adhésifs 53 x 70 mm.
- 1 pansement compressif stérile.
- 4 compresses stériles 20 x 20 cm.
- 1 bande extensible 3 m x 5 cm.
- 1 rouleau de sparadrap sécable 5 m x 2 cm.
- 1 paire de ciseaux.
- 1 pince à écharde à mors plats.
- 1 paire de gants jetables.
- 1 couverture de survie.
- 5 compresses à la chlorhexidine.
- 3 compresses au calendula.
- 2 dosettes de sérum physiologique stérile.
- 1 feuillet lers soins.

▶ Trousse livrée emballée.

▶ Poids : 295 g



joleti

L. 21,5 x l. 13,5 x H. 6 cm 09 02 363 180

## TROUSSE DE SECOURS VÉHICULE 2 À 4 PERSONNES

- ▶ Trousse en PU jaune fluorescent avec croix rétro-réfléchissante EN 471.
- ▶ Fermeture par zip, accroche ceinture par sangle, multi poches de rangement.
- ▶ Trousse livrée emballée.

### Composition :

- 1 couverture de survie.
- 1 éthylotest chimique individuel à usage unique.
- 10 pansements adhésifs 20 x 72 mm.
- 4 pansements adhésifs 53 x 70 mm.
- 1 pansement adhésif 10 x 6 cm.
- 1 sachet de 5 compresses stériles 7.5 x 7.5 cm.
- 2 bandes extensibles 3 m x 5 cm.
- 1 rouleau de sparadrap sécable 5 m x 2 cm.
- 1 paire de ciseaux.
- 1 pince à écharde à mors plats.
- 1 paire de gants jetables.
- 2 compresses nettoyantes à la chlorhexidine.
- 2 compresses d'alcool à 70°.
- 2 compresses anti coups au calendula.
- 2 compresses de lotion asséchante.
- 1 dosette de sérum physiologique stérile.
- 1 livret premiers soins en 10 langues.

▶ Poids : 315 g



L. 21,5 x l. 13,5 x H. 6 cm

09 02 347 000

## VALISE DE SECOURS VÉHICULE 2 À 4 PERSONNES

- ▶ En polypropylène blanc avec poignée de transport.

### Composition :

- 1 couverture de survie.
- 1 éthylotest chimique individuel à usage unique.
- 10 pansements adhésifs 20 x 72 mm.
- 4 pansements adhésifs 53 x 70 mm.
- 1 pansement adhésif 10 x 6 cm.
- 1 sachet de 5 compresses stériles 7.5 x 7.5 cm.
- 2 bandes extensibles 3 m x 5 cm.
- 1 rouleau de sparadrap sécable 5 m x 2 cm.
- 1 paire de ciseaux.

- 1 pince à écharde à mors plats.
- 1 paire de gants jetables.
- 2 compresses nettoyantes à la chlorhexidine.
- 2 compresses d'alcool à 70°.
- 2 compresses anti coups au calendula.
- 2 compresses de lotion asséchante.
- 1 dosette de sérum physiologique stérile.
- 1 livret premiers soins en 10 langues.

▶ Poids : 350 g



L. 24 x l. 20,5 x H. 4,8 cm 09 02 317 000

## POCHETTE DE SECOURS UNIVERSELLE 1 À 5 PERSONNES

- ▶ Sachet innovant en polyéthylène 100% recyclable.
- ▶ Fermeture par zip refermable.
- ▶ Consulter la fiche technique pour connaître le contenu de la pochette.



L. 190 x l. 280 mm 09 02 394 000



## COFFRET DE SECOURS 2 À 4 PERSONNES

▶ En polypropylène blanc.

### Composition :

- 10 pansements adhésifs 20 x 72 mm.
- 4 pansements adhésifs 53 x 70 mm.
- 1 pansement compressif stérile.
- 4 compresses stériles 20 x 20 cm.
- 1 bande extensible 3 m x 5 cm.
- 1 bande extensible 3 m x 7 cm.
- 1 rouleau de sparadrap sécable 5 m x 2 cm.
- 1 paire de ciseaux.
- 1 pince à écharde à mors plats.
- 1 paire de gants jetables.
- 3 compresses nettoyantes à la chlorhexidine.
- 3 compresses d'alcool 70°.

- 3 compresses anti coups au calendula.
  - 3 compresses de lotion asséchante.
  - 2 sachets de gel décontaminant pour les mains sans eau.
  - 2 dosettes de sérum physiologique stérile.
  - 1 feuillet premiers soins en 10 langues.
- ▶ Livré emballé, avec poignée de transport et support mural.

📦 Poids : 320 g



L. 18,5 x l. 12,5 x H. 6,2 cm 09 02 305 000

**Art R 4224-14 du Code du Travail :**  
Les lieux de travail sont équipés d'un matériel de premiers secours adapté à la nature des risques et facilement accessible.

## VALISE DE SECOURS 6 À 8 PERSONNES

▶ En polypropylène blanc.

### Composition :

- 1 couverture de survie.
- 1 écharpe triangulaire.
- 15 pansements adhésifs 20 mm x 72 mm.
- 8 pansements adhésifs 53 mm x 70 mm.
- 2 pansements compressifs stériles.
- 10 compresses stériles 20 cm x 20 cm.
- 2 bandes extensibles 3 m x 5 cm. 2 bandes extensibles 3 m x 7 cm.
- 1 rouleau de sparadrap 5 m x 2 cm.
- 1 paire de ciseaux.
- 1 pince à écharde à mors plats. 1 paire de gants jetables.
- 12 épingles de sûreté. 1 doigtier en cuir.
- 1 pulvérisateur de 50 ml à la chlorhexidine.
- 5 compresses d'alcool à 70°.
- 5 compresses anti coups au calendula.
- 5 compresses de lotion asséchante.
- 3 sachets de crème réparatrice.

- 3 sachets de gel décontaminant mains sans eau.
- 4 dosettes de sérum physiologique stérile
- 1 lot de 2 mèches hémostatiques stériles Coalgan.
- 1 feuillet premiers soins en 10 langues.

▶ Valise livrée filmée, avec poignée de transport et attache murale (dans la valise).

📦 Poids : 670 g



L. 24 x l. 18 x H. 7,5 cm 09 02 310 000

## COFFRET DE SECOURS 6 À 8 PERSONNES

### Composition :

- 1 couverture de survie.
- 1 écharpe triangulaire.
- 15 pansements adhésifs 20 x 72 mm.
- 8 pansements adhésifs 53 x 70 mm.
- 2 pansements compressifs stériles.
- 10 compresses stériles 20 x 20 cm.
- 2 bandes extensibles 3 m x 5 cm.
- 2 bandes extensibles 3 m x 7 cm.
- 1 rouleau de sparadrap 5 m x 2 cm.
- 1 paire de ciseaux.
- 1 pince à écharde à mors plats.
- 1 paire de gants jetables.
- 12 épingles de sûreté.
- 1 doigtier en cuir.
- 1 pulvérisateur de 50 ml à la chlorhexidine.
- 5 compresses d'alcool à 70°.
- 5 compresses anti coups au calendula.

- 5 compresses de lotion asséchante.
- 1 lot de 2 mèches hémostatiques stériles Coalgan.
- 3 sachets de crème réparatrice petites brûlures.
- 3 sachets de gel décontaminant mains sans eau.
- 4 dosettes de sérum physiologique stérile.
- 1 feuillet premiers soins en 10 langues.

▶ Livré emballé, avec poignée de transport et support mural.

📦 Poids : 820 g



L. 25 x l. 18,5 x H. 8,3 cm 09 02 309 000

## TROUSSE DE SECOURS ÉCOLE

### Trousse en PU vert fluorescent avec croix rétro-réfléchissante EN 471.

- ▶ Fermeture par zip.
- ▶ Accroche ceinture par sangle.
- ▶ Multi poches de rangement.

### Composition :

- 1 couverture de survie.
- 1 écharpe triangulaire.
- 10 pansements adhésifs 20 mm x 72 mm.
- 4 pansements adhésifs 53 mm x 70 mm.
- 1 pansement adhésif 10 cm x 6 cm.
- 1 sachet stérile de 5 compresses 7,5 x 7,5 cm
- 2 bandes extensibles 3 m x 5 cm.
- 1 rouleau de sparadrap sécable de 5 m x 2 cm.
- 1 paire de ciseaux.
- 1 pince à écharde à mors plats.
- 1 paire de gants jetables.
- 5 compresses nettoyantes à la chlorhexidine.
- 5 compresses anti coups au calendula.
- 3 sachets de gel décontaminant mains sans eau.
- 3 dosettes de sérum physiologique stérile.
- 1 livret premiers soins en 10 langues.

📦 Poids : 365 g



Bulletin officiel de l'éducation nationale.

Hors série n° 1 du 06/01/2000 - Extrait :

« Toutes les écoles et établissements doivent avoir constitué une trousse de 1<sup>ers</sup> secours qu'il convient d'emporter en cas de déplacements à l'extérieur. Elle doit comporter au minimum :

- les consignes sur la conduite à tenir en cas d'urgence ;
- un antiseptique ;
- des compresses ;
- des pansements, bandes, écharpes, ciseaux ».

L. 21,5 x l. 13,5 x H. 60 cm 09 02 362 070



## VALISE DE SECOURS BÂTIMENT 4 À 6 PERSONNES

▶ En polypropylène blanc.

### Composition :

- 1 couverture de survie.
- 1 écharpe triangulaire.
- 10 pansements adhésifs 20 mm x 72 mm.
- 4 pansements adhésifs 53 mm x 70 mm.
- 2 pansements adhésifs 10 cm x 6 cm.
- 2 pansements compressifs stériles.
- 5 compresses stériles individuelles 20 cm x 20 cm.
- 1 bande extensible 3 m x 5 cm.
- 1 bande extensible 3 m x 7 cm.
- 1 rouleau de sparadrap sécable 5 m x 2 cm.
- 1 paire de ciseaux.
- 1 pince à échardes à mors plats.
- 1 paire de gants jetables.

- 12 épingles de sûreté.
- 1 pulvérisateur de 50 ml à la chlorhexidine.
- 6 compresses anti coups au calendula.
- 1 lot de 2 mèches hémostatiques stériles Coalgan.
- 2 dosettes de sérum physiologique stérile.
- 1 œillère operculée.
- 1 feuillet premiers soins en 10 langues.

▶ Coffret livré filmé, avec poignée de transport et support mural.

▲ Poids : 495 g



L. 24 x l. 20,5 x H. 4,8 cm 09 02 301 000

**Art R 4224-14 du Code du Travail :**  
Les lieux de travail sont équipés d'un matériel de premiers secours adapté à la nature des risques et facilement accessible.

## TROUSSE DE SECOURS BÂTIMENT 4/6 PERSONNES

### Trousse en PU orange fluorescent avec croix rétro-réfléchissante.

▶ Fermeture par zip.

### Composition :

- 1 couverture de survie.
- 1 écharpe triangulaire.
- 10 pansements adhésifs 20 x 72 mm.
- 4 pansements adhésifs 53 x 70 mm.
- 2 pansements adhésifs 10 x 6 cm.
- 2 pansements compressifs stériles.
- 5 compresses stériles individuelles 20 x 20 cm.
- 1 bande extensible individuelle 3 m x 5 cm.
- 1 bande extensible individuelle 3 m x 7 cm.
- 1 rouleau de sparadrap sécable 5 m x 2 cm.
- 1 paire de ciseaux.
- 1 pince à échardes à mors plats.
- 1 paire de gants jetables.
- 1 lot de 12 épingles de sûreté.
- 1 pulvérisateur de 50 ml de solution nettoyante à la chlorhexidine.
- 6 compresses anti coups au calendula.

- 1 lot de 2 mèches hémostatiques stériles Coalgan.
- 2 dosettes de sérum physiologique stérile.
- 1 œillère operculée.
- 1 livret premiers soins en 10 langues.

▲ Poids : 500 g



L. 22 x l. 18 x H. 7 cm 09 02 364 090

## COFFRET DE SECOURS MULTIRISQUES 10 À 12 PERSONNES

▶ En polypropylène blanc.

### Composition :

- 1 couverture de survie.
- 1 écharpe triangulaire.
- 20 compresses stériles 20 cm x 20 cm.
- 2 bandes extensibles de 3 m x 5 cm.
- 2 bandes extensibles de 3 m x 7 cm.
- 2 bandes extensibles de 3 m x 10 cm.
- 1 bande de crêpe de 4 m x 10 cm.
- 20 pansements adhésifs 20 mm x 72 mm.
- 6 pansements adhésifs 53 mm x 70 mm.
- 4 pansements adhésifs 10 cm x 6 cm.
- 2 pansements compressifs stériles.
- 1 rouleau de sparadrap sécable 5 m x 2 cm.
- 1 paire de ciseaux.
- 1 pince à échardes à mors plats.
- 2 paires de gants jetables.
- 12 épingles de sûreté.

- 1 doigtier en cuir.
- 1 pulvérisateur de 50 ml à la chlorhexidine.
- 1 pulvérisateur de 50 ml anti coups au calendula.
- 8 compresses d'alcool à 70°.
- 8 compresses de lotion asséchante.
- 4 sachets de crème réparatrice petites brûlures.
- 4 sachets de gel décontaminant mains sans eau.
- 5 dosettes de sérum physiologique stérile.
- 2 lots de 2 mèches hémostatiques stériles Coalgan.
- 1 feuillet premiers soins en 10 langues.

▶ Coffret livré emballé, avec poignée de transport, support mural, vis et chevilles. Possibilité de scellés.

▲ Poids : 1,85 kg



L. 40 x l. 26 x H. 10 cm 09 02 311 000

## VALISE DE SECOURS MULTIRISQUES 20 PERSONNES

▶ En polypropylène blanc.

- ▶ Résistante et économique, grande capacité de remplissage.
- ▶ Poignée de transport.
- ▶ Fournitures présentées dans une pochette alvéolaire.
- ▶ Livrée emballée.

▲ Poids : 1,5 kg



Fiche Technique



L. 39,5 x l. 30 x H. 10,3 cm 09 02 396 000

## ENSEMBLE DE SECOURS UNIVERSEL 10 À 20 PERSONNES

- ▶ Boîte en carton FSC, emballage recyclable.
- ▶ Avec poignée de transport, accroche murale & fenêtre transparente pour visibilité immédiate des produits.
- ▶ Ouverture d'une seule main.
- ▶ Incassable, ultra léger & compact.
- ▶ Consulter la fiche technique pour connaître le contenu de cette boîte.

▲ Poids : 740 g



Fiche Technique



L. 250 x H. 270 x P. 110 mm 09 02 393 000



## MALLETTE DE PREMIÈRE URGENCE PPMS

- ▶ Avec poignée de transport et support mural.
- ▶ Valise livrée emballée.

### Composition :

- Documents.
- Tableau d'effectifs vierge.
- Fiche "conduites à tenir en première urgence".
- Fiche individuelles d'observation.
- ▶ Pour connaître le contenu, veuillez consulter la fiche technique.

📏 Poids : 2,8 kg

**Plan Particulier de Mise en Sécurité face aux risques majeurs. Bulletin officiel du Ministère de la Jeunesse, de l'Éducation nationale et de la Recherche. Circulaire n° 2015-205 du 25-11-2015 parue sur le BO n°44 du 26 novembre 2015.**

Fiche Technique



L. 43,5 x l. 34 x H. 11 cm 09 02 298 000

## TROUSSE DE SECOURS AGRO-ALIMENTAIRE 4 À 8 PERSONNES

- ▶ Trousse en PU bleu fluorescent avec croix rétroréfléchissante.
- ▶ Fermeture par zip.
- ▶ Multi poches de rangement.

### Composition :

- 8 pansements adhésifs détectables bleus 20 mm x 72 mm.
- 4 pansements adhésifs détectables bleus "bouts de doigts".
- 4 pansements adhésifs détectables bleus "articulation".
- 1 pansement "brûlures" 5 cm x 7 cm.
- 1 pansement "brûlures" 7 cm x 10 cm.
- 2 pansements compressifs stériles bleus.
- 10 compresses stériles individuelles 20 cm x 20 cm.
- 2 bandes extensibles 4 m x 6 cm bleues.
- 2 bandes extensibles 4 m x 8 cm bleues.
- 1 rouleau de sparadrap sécable 5 m x 2 cm bleu.
- 2 paires de gants jetables.
- 10 compresses nettoyantes à la chlorhexidine.
- 5 compresses anti-coups au calendula.
- 4 dosettes de sérum physiologique stérile.
- 1 livret premiers soins en 10 langues.



L. 22 x l. 0,7 x H. 18 cm 09 02 391 000

## PACK SAUVETEUR DÉFIBRILLATEUR

- ▶ Pack Sauveteur en tissu imperméable bleu avec accroche ceinture par sangles.

### Composition :

- 1 masque bouche à bouche.
- 1 paire de gants jetables.
- 1 paire de ciseaux.
- 1 rasoir jetable.
- 10 compresses à la chlorhexidine.

📏 Poids : 140 g



L. 14 x l. 11 x H. 4 cm 09 02 316 000

## VALISE DE SECOURS BRÛLURES

- ▶ Polypropylène blanc.
- ▶ Légère, pratique et économique.
- ▶ Poignée de transport et support mural inclus.
- ▶ Pour connaître le contenu, veuillez consulter la fiche technique.

📏 Poids : 433 g

Fiche Technique



L. 24 x l. 20,5 x H. 4,8 cm 09 02 395 000

## COFFRET SECOURS VSL - AMBULANCE

- ▶ En polypropylène blanc.
- ▶ Coffret livré emballé avec poignée de transport, support mural, vis et chevilles.
- ▶ Pour connaître le contenu, veuillez consulter la fiche technique.

📏 Poids : 2,36 kg

Fiche Technique



L. 40 x l. 26 x H. 13 cm 09 02 319 000

## VALISE DE SECOURS MEMBRE SECTIONNÉ

- ▶ Valise en polypropylène blanc pour la récupération d'un membre sectionné.
- ▶ La valise est livrée avec la poignée de transport et le support mural.
- ▶ Pour connaître le contenu, veuillez consulter la fiche technique.

📏 Poids : 865 g

**Art R 4224-14 du Code du Travail : Les lieux de travail sont équipés d'un matériel de premiers secours adapté à la nature des risques et facilement accessible.**

Fiche Technique



L. 24 x l. 18 x H. 7,5 cm 09 02 299 000



## TROUSSE DE PREMIERS SECOURS

L'essentiel pour les premiers soins.

- ▶ Permet d'apporter les premiers soins en cas de blessures et/ou accidents.
- ▶ Peut être stockée dans un véhicule, à la maison, au bureau...

**Composition :**

- 1 paire de ciseaux ; 2 lingettes nettoyantes ; 4 gants à usage unique ; 6 compresses stériles ; 1 rouleau de sparadrap ; 1 écharpe triangulaire ; 2 masques chirurgicaux jetables conformes EN 14683 : 2019 Type 1 ; 5 bandes élastiques ; 1 compresse stérile spéciale brûlures ; 4 pansements compressifs stériles ; 1 couverture de survie ; 1 guide de premiers secours ; 10 pansements adhésifs ; 2 pansements protection doigts ; 2 pansements adhésifs extrémités des doigts.



09 02 117 000

## TROUSSE DE SECOURS ESSENTIELLE

**Composition :**

- 1 paire de ciseaux ; 1 pince à écharde ; 1 paire de gants ; 5 compresses de gaze 100% coton ; 6 pansements classiques (3 en 19 x 72 mm et 3 en 25 x 72 mm) ; 4 pansements ampoules (2 en 34 x 54 mm et 2 en 20 x 65 mm) ; 1 bande extensible ; 1 rouleau de sparadrap tissé séccable : 5 unidoses de solution de chlorhexidine digluconate 0,5% m/v pour la désinfection de la peau saine ; 5 unidoses de sérum physiologique 5 ml (non injectable) ; notice explicative.



09 02 230 000

## COFFRET DE SECOURS FAMILLE

**Composition :**

- 1 paire de ciseaux ; 1 pince à écharde ; 1 paire de gants ; 10 compresses de gaze 100% coton ; 10 pansements classiques (5 en 19 x 72 mm et 5 en 25 x 72 mm) ; 4 pansements ampoules (2 en 34 x 54 mm et 2 en 20 x 65 mm) ; 1 bande extensible ; 1 rouleau de sparadrap tissé séccable ; 2 étuis de 5 unidoses de 5 ml de sérum physiologique (non injectable) ; 10 unidoses de solution de chlorhexidine digluconate 0,5% m/v pour la désinfection de la peau saine ; 1 tube de 50 ml de gel apaisant arnica ; notice explicative.



09 02 232 000

## TROUSSE DE SECOURS FIRST

Trousse contenant tout le nécessaire pour apporter les premiers secours en cas de blessures lors des voyages et autres déplacements (1/2 personnes).

- ▶ Trousse en tissu souple composée de 22 pièces.

**Composition :**

- 2 bandes extensibles 3 m x 7 cm ; 2 compresses imprégnées d'alcool ; 2 compresses stériles 5 x 5 cm pliées ; 10 pansements adhésifs 19 x 72 mm ; 1 couverture de survie ; 1 écharpe triangulaire ; 1 paire de ciseaux L. 8 cm ; 1 paire de gants vinyle d'examen ; 1 pince à écharde ; 1 rouleau de sparadrap tissu 5 m.

Dimensions : L. 14,5 x l. 11 x H. 6 cm



BIO SYNEX

09 02 350 000

## TROUSSE DE SECOURS UNIVERSELLE 10 À 20 PERSONNES

Trousse en PU orange avec croix rétroréfléchissante.

- ▶ Fermeture par ZIP.
- ▶ Multi-poches de rangement.
- ▶ Idéale pour un rangement ordonné et une visibilité immédiate des produits.

**Composition :**

- 1 couverture de survie ; pansements adhésifs ; pansements compressifs stériles ; compresses stériles ; bandes extensibles ; 1 rouleau de sparadrap séccable ; 1 paire de ciseaux ; 1 pince à écharde ; paires de gants jetables ; 1 pulvérisateur de solution nettoyante à la chlorhexidine ; gels à l'arnica ; compresses imprégnées de solution hydroalcoolique ; sachets d'eau gélifiée ; dosettes de sérum physiologique ; 1 sachet de récupération de déchets ; 1 livre de premier secours.

Dimensions : L. 22 x l. 18 x H. 7 cm

Poids : 580 g



09 02 400 000

## TROUSSE DE SECOURS ACTIVITÉS EXTÉRIEURES

**Composition :**

- 1 paire de ciseaux ; 1 pince à écharde ; 1 paire de gants ; 10 compresses de gaze 100% coton ; 10 pansements classiques (5 en 19 x 72 mm et 5 en 25 x 72 mm) ; 6 pansements ampoules (3 en 34 x 54 mm et 3 en 20 x 65 mm) ; 1 pansement absorbant stérile ; 1 bande extensible ; 1 rouleau de sparadrap tissé séccable : 10 unidoses de solution de chlorhexidine digluconate 0,5% m/v pour la désinfection de la peau saine ; 5 unidoses de sérum physiologique 5 ml (non injectable) ; 1 couverture de survie ; notice explicative.



09 02 231 000

## COFFRET DE SECOURS 20 PERSONNES PROFESSIONNEL

**Composition :**

- 1 paire de ciseaux ; 1 pince à écharde ; 3 paires de gants ; 5 épingles de sûreté ; 10 compresses de gaze 100% coton ; 20 pansements classiques (10 en 19 x 72 mm et 10 en 25 x 72 mm) ; 6 pansements ampoules (3 en 34 x 54 mm et 3 en 20 x 65 mm) ; 5 bandes extensibles ; 3 rouleaux de sparadrap tissé séccable ; 2 pansements absorbants stériles ; 1 spray chlorhexidine 0,5% de 100 ml ; 1 flacon d'alcool PHY 70° de 125 ml ; 1 étui de 5 unidoses de 5 ml de sérum physiologique Physiodose (non injectable) ; 1 sachet de 20 g de coton ; 1 tube de 50 ml de gel apaisant à l'arnica ; 1 couverture de survie ; 1 flacon d'alcool de menthe 30 ml ; notice explicative.



09 02 233 000



## MENTONNIÈRE FUNÉRAIRE

- ▶ Destinée à une utilisation exclusive sur une personne récemment décédée, cette mentonnière facilite la première préparation du défunt tout en améliorant son aspect esthétique.



**NOUVEAU**

1 boîte de 10  
 Taille : M 09 09 011 001  
 Taille : L 09 09 012 001

## DISPOSITIF ANTI ÉTOUFFEMENT LIVEVAC

- ▶ Livevac est un dispositif d'urgence anti étouffement.
- ▶ Livevac est un appareil d'aspiration portable notamment conçu pour dégager une obstruction logée dans les voies respiratoires, à utiliser lorsque le protocole d'étouffement standard a été suivi sans succès.
- ▶ Livevac est un système breveté empêchant l'air de sortir par le masque ce qui crée un mouvement d'aspiration à sens unique qui permet de déloger la nourriture ou l'objet obstruant les voies respiratoires.
- ▶ Testé et éprouvé valable pour enfants et adultes.
- ▶ Simple d'utilisation et agit en quelques secondes.

### Composition du kit :

- 1 dispositif LiveVac.
- 4 masques, dont 1 masque d'entraînement muni d'une étiquette portant la mention « Test Mask (TM) », 1 masque de taille large pour adultes identifié par une étiquette orange, 1 masque de taille small pour adultes/enfants identifié par une étiquette jaune et 1 masque pédiatrique identifié par une étiquette blanche.
- 1 mode d'emploi comprenant le protocole SIR.

DM Classe I



09 04 151 000

## COUVERTURE ISOTHERMIQUE JOLETI

- ▶ Assure une haute protection contre le froid, la chaleur, la pluie, la neige, le vent et l'humidité.
- ▶ Très résistante, elle protège un blessé, un brûlé, un égaré, par une isolation parfaite.
- ▶ Non stérile.

Dimensions : L. 220 x l. 140 cm

Poids : 60 g

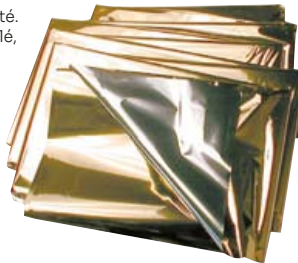

joleti

## GARROT TOURNIQUET JOLETI

Adapté à l'hémorragie d'urgence.

- ▶ Comprime modérément les vaisseaux sanguins à travers un chiffon compressif, pour obtenir une hémostase rapide.
- ▶ Convient à l'hémostase des saignements causés par divers opérations et traumatismes.

Tige : Ø 14,6 cm

Dimensions : L. 95 x l. 4 cm

DM Classe I



15 06 031 000

## TIRE-TIQUES

Permet d'enlever toutes les tailles de tique de la peau.

- ▶ 3 tailles de crochets.
- ▶ 1 à 3 rotations suffisent pour retirer la tique sans la comprimer, ni casser la tête.
- ▶ Retrait rapide, facile et indolore.
- ▶ Crochets résistants en ABS et réutilisables.

BIO SYNEX



1 boîte de 3 01 01 350 001

## COUPE-CEINTURE ET BRISE-VITRE

- ▶ Cet outil permet de briser une vitre de voiture ou de couper une ceinture de sécurité en cas d'accident.
- ▶ Livré avec un support de fixation.

Garantie : 1 an



09 18 001 000

## POMPE À VENIN

- ▶ Pompe pour piqûres et morsures, destinée à aspirer de multiples venins (frelons, abeilles, moustiques, guêpes, serpents...) de manière indolore.
- ▶ Doit être utilisée le plus rapidement possible, sans contre-indications.
- ▶ Peut-être utilisée à tout âge, sur tout type de personne.
- ▶ Format idéal pour être rangée dans une trousse.
- ▶ Livrée avec 4 ventouses de différentes tailles, dans une boîte plastique.

Dimensions : L. 12 x l. 75 x H. 3,5 cm (boîte)

Poids : 90 g

DM Classe I



09 02 173 000

## PANSEMENT COMPRESSIF STÉRILE

- ▶ Pansement compressif stérile en bande.
- ▶ Pour exercer une compression en cas d'hémorragie externe et pour protéger les brûlures et les blessures superficielles.

Dimensions : L. 2,5 m (4 m étiré) x l. 8 cm



09 11 020 000

## COUSSIN DE COMPRESSION HÉMOSTATIQUE STÉRILE

- ▶ Conçu pour substituer à la compression manuelle en s'imbibant de sang.
- ▶ Contient : 1 paire de gants, 1 compresse L. 12 x l. 10 cm, 1 tampon moussé L. 12 cm x l. 10 cm x H. 3 cm, 1 bande élastique de contention avec fixation par scratch.
- ▶ Stérile, à usage unique.

DM Classe Is



09 11 022 000



## DOIGTIER TISSU BLEU

- ▶ Protège les doigts et fixe les pansements.
- ▶ Résiste à la poussière et à la saleté.
- ▶ S'adapte parfaitement aux doigts, et conserve la dextérité.
- ▶ Ne gêne pas la circulation sanguine.
- ▶ Sans latex.
- ▶ Taille et usage unique.
- ▶ Conforme à la norme HACCP, IFS et BRC.



**NOUVEAU**

1 boîte de 5 09 11 041 001

## STATION LAVE ŒIL

- ▶ Station murale contenant le nécessaire pour effectuer un premier lavage d'urgence des yeux.
  - ▶ Thermoformé avec un couvercle transparent.
  - ▶ Contient 2 solutions salines de 500 ml, 2 bouchons lave œil ergonomique et un miroir.
  - ▶ Se fixe au mur à l'aide de vis et chevilles fournies.
- Dimensions : L. 41 x l. 32 x H. 7,5 cm
- Poids : 1,5 kg



**Dumont Sécurité**

09 02 148 000

## LAVE ŒIL SOLUTION OPHTHALMIQUE

- ▶ Solution de chlorure de sodium (0,9%).
  - ▶ Couvercle anti-poussière.
  - ▶ Pictogramme d'instructions.
  - ▶ Temps de rinçage : environ 5 min.
- DM Classe I



**plum**

1 flacon de 200 ml 09 02 164 090

## LAVE ŒIL PH NEUTRAL

- ▶ Petit et pratique le flacon contient un tampon phosphate stérile (9%).
  - ▶ Pour une neutralisation rapide des produits chimiques, acide et base.
  - ▶ Couvercle anti-poussière.
  - ▶ Pictogramme d'instructions.
  - ▶ Temps de rinçage : environ 10 min.
- DM Classe I



**plum**

1 flacon de 200 ml 09 02 166 000

## CARDIO FIRST ANGEL - DISPOSITIF D'AIDE AU MASSAGE CARDIAQUE

Véritable complément du défibrillateur.

- ▶ Ce dispositif 100% mécanique aide le sauveteur à effectuer un massage cardiaque en cas de secours à une personne.
- ▶ Le positionnement du dispositif est indiqué sur le bouton rouge ainsi que sur l'emballage.

Avantages :

- Localisation de la zone à comprimer.
- Trouver le bon positionnement des mains.
- Trouver rapidement la fréquence et la profondeur requise des 100 compressions par minute grâce à un inidicateur sonore.
- 100% mécanique, pas de branchement nécessaire.
- Pas de contact direct entre la victime et le sauveteur.
- Livré dans un boîtier de protection.

Dimensions : L. 20 x l. 13 x H. 7 cm

Poids : 310 g

DM Classe I

Garantie : 7 ans



**Cardio First Angel**

03 19 350 000

## DOIGTIER EN CUIR

- ▶ Pour assurer la protection du doigt.
- ▶ Le doigtier laisse un maximum de mobilité ce qui permet de continuer les gestes du quotidien sans soucis.



11 03 010 000

## ÉCHARPE TRIANGULAIRE EN NON-TISSÉ

- ▶ Écharpe triangulaire pour les premiers secours.
- ▶ Pour l'immobilisation et le maintien du bras, de l'avant-bras, du poignet et de la main.

Poids : 10 g

DM Classe I



09 05 315 010

## MASQUE BOUCHE À BOUCHE RACCORD O<sup>2</sup>

- ▶ Masque transparent à bourrelet, filtre anti bactérien à usage unique, équipé de raccord O<sup>2</sup>.
- ▶ Valve unidirectionnelle à clapet et élastique de maintien.
- ▶ Fourni avec un étui plastique rigide, format poche.

Dimensions : L. 13,5 x l. 10,6 x H. 4,8 cm

DM Classe IIa



**Dumont Sécurité**

À l'unité 09 04 058 000

## MASQUE BOUCHE-À-BOUCHE AVEC PORTE CLÉ

- ▶ Valve à filtre unidirectionnelle intégrée et filtre jetable pour protéger le secouriste des substances corporelles potentiellement infectieuses du patient, comme le vomi ou le sang.
- ▶ Porte clé souple en nylon rouge.

DM Classe IIa

**Dumont Sécurité**



À l'unité 09 04 113 000

## MASQUE DE BOUCHE-À-BOUCHE HANDY

- ▶ Avec étui soudé.
- ▶ Avec filtre, très compact.
- ▶ Dispositif pratique que l'on peut emporter avec soi.
- ▶ L'air est administré au patient lorsque l'intervenant expire à travers un filtre jetable qui le protège des substances corporelles potentiellement infectieuses du patient, telles que le vomi ou le sang.
- ▶ Sans latex.

Dimensions : L. 13,5 x l. 10,6 x H. 4,8 cm

DM Classe IIa

**Dumont Sécurité**



À l'unité 09 04 120 000

## COUVERTURE ANTI-FEU

Dispositif d'accroche mural intégré.

- ▶ Couverture en tissu unique composée de 3 couches : 2 couches externes en fibre de verre, et 1 couche interne d'un film anti-feu.
- ▶ Elle est pourvue de 2 poignées apparentes permettant une préhension rapide et immédiate dans le bon sens d'utilisation.
- ▶ Contenue dans un boîtier rouge, dispositif d'accroche murale inclus.
- ▶ Dimensions du boîtier : L 17,5 x l. 25 x H. 4 cm
- ▶ Dimensions : L. 120 x l. 120 cm
- ▶ Poids : 1 kg



09 06 161 000



## SAC VOMITOIRE

- ▶ Sac de collecte gastrique jetable.
- ▶ Large ouverture avec collier en polypropylène pour une manipulation facile.
- ▶ Rebord circulaire ergonomique pour une bonne prise en main et une réduction du risque de contamination.
- ▶ Encoche intégrée permettant une fermeture hygiénique du sac après usage.



1 boîte de 20 19 09 009 011

## NOUVEAU

- ▶ Graduations précises :
  - ▶ 10 à 100 ml tous les 10 ml.
  - ▶ 100 à 2000 ml tous les 100 ml.
  - ▶ Idéal pour l'observation du contenu gastrique en vue d'un diagnostic.

Contenance : 2 L  
 DM Classe I



## GEL BRÛLURES HYDROGEL

- ▶ Gel stérile anti-brûlure hydratant à base d'eau, conçu pour évacuer rapidement la chaleur, soulager la douleur et protéger la brûlure de l'air.
- ▶ Sa texture épaisse, composée à 90 % d'eau purifiée, reste en place pour un refroidissement durable et s'élimine facilement à l'eau.
- ▶ Idéal pour les premiers secours.

DM Classe IIb



1 flacon de 118 ml 09 19 015 000

## SAC VOMITOIRE DUMONT

- ▶ Composé d'un sac en plastique, d'un entonnoir et d'une valve anti-retour évitant les déversements.
- ▶ A usage unique, il est conditionné dans une enveloppe en papier et ne prend pas de place.
- ▶ Produit hygiénique évitant le contact et les odeurs lors du recueillement des vomissements.

Contenance : 1 L

DM Classe I



1 boîte de 25 19 09 010 001



## SAC VOMITOIRE DU DR.HELEWA

### Dispositif mains protégées.

- ▶ Indiqué pour les nausées ou vomissements.
- ▶ Tampon super absorbant Alveol-Technology® (600 ml).
- ▶ Évite les projections et les souillures de l'utilisateur et de ses mains.
- ▶ Confine odeurs et micro-organisme.
- ▶ Ne perd pas de poudre.
- ▶ Dimensions : L. 25 x l. 25 cm



1 rouleau de 20 sacs 19 09 015 001



## SAC VOMITOIRE JETABLE

- ▶ Le sac vomitoire est utilisé pour collecter le vomi et en éviter les désagréments.
- ▶ Facile à utiliser, on le ferme grâce à l'anneau fixé sur la partie supérieure du sac pour une élimination sûre et propre.
- ▶ La capacité totale du sac est de 2 l avec des graduations sur 1 l.

Contenance : 2 L

DM Classe I



1 boîte de 50 19 09 014 001



## SAC VOMITOIRE CAREBAG

- ▶ Hygiénique et pratique, ce sac vomitoire possède un tampon super-absorbant (SAP) qui absorbe et gélifie les liquides organiques en quelques secondes. La gélification permet de confiner les odeurs et d'éviter les projections de souillures, apportant confort à l'utilisateur.
- ▶ Sac hermétique avec fermeture par cordonnets coulissants.
- ▶ Produit à usage unique.
- ▶ Absorption : 450 ml
- ▶ Dimensions : L. 25 x l. 25 cm

DM Classe I



1 boîte de 20 19 09 010 011



## EAU GÉLIIFIÉE

- ▶ Gel d'hydratation à base d'eau purifiée.
- ▶ Cohésif, sa viscosité l'empêche de couler.
- ▶ S'applique en fine couche de 4 à 5 mm sur la zone à hydrater.
- ▶ Appliquer sur l'endroit à traiter. Sa texture est étudiée pour fortement hydrater.



1 tube de 50 g 09 19 001 000



## GEL APAISANT

### Apaise et diminue les sensations d'inconfort.

- ▶ Apporte une sensation de fraîcheur et aide à diminuer les sensations d'inconfort cutané.
- ▶ À l'arnica.



1 tube de 50 ml 19 03 525 000



## CRÈME À L'ARNICA

- ▶ Crème à l'arnica, à appliquer en massage léger sur tous les petits chocs de la vie quotidienne.
- ▶ Tube operculé avec date limite d'utilisation de 12 mois après ouverture, mais sans date de péremption.
- ▶ Petit format pensé pour les infirmières, mais surtout pour les particuliers, toujours à portée de main, à la maison comme à l'extérieur, pour les vacances...
- ▶ Efficace également en massage léger pour faciliter le retour veineux après le port de contention.



1 1 tube de 50 g 09 19 002 000  
 2 1 blister de 3x10 doses 0,8 ml 09 19 003 001





## LINGETTE SPÉCIALE MOUSTIQUE

- ▶ 10 serviettes imprégnées.
- ▶ Apaise les piqûres de moustique.
- ▶ À base d'huile essentielle de citronnelle et d'extrait de calendula.
- ▶ Usage unique.



1 blister de 10 12 13 046 001

## LINGETTE AUX EXTRAITS DE CALENDULA

- ▶ L'extrait de calendula est un apaisant cutané naturel, efficace pour calmer la douleur suite à un coup ou une bosse.
- ▶ Conditionnement en lingettes idéal pour les déplacements, en vacances...
- ▶ Convient également pour remplir la trousse de secours ou l'armoire à pharmacie.



1 blister de 10 lingettes 12 13 045 001

## POUDRE HÉMOSTATIQUE STÉRILE COALGAN®

- ▶ Poudre d'alginate de calcium bio active stérile (origine végétale).
- ▶ Conseillé pour le traitement des zones difficiles d'accès (entre les doigts, cuir chevelu...), mais également pour le soins des plaies étendues.
- ▶ Ne nécessite pas l'application d'un pansement, peut être utilisé sans toucher la plaie.

DM Classe IIb



1 flacon de 8 g 09 11 038 000

## COMPRESSE HÉMOSTATIQUE STÉRILE COALGAN®

- ▶ Compresse hémostatique, cicatrisante, à usage unique.
- ▶ Conseillées pour le traitement des petites coupures, saignements des plaies très vascularisées (arcades), petites plaies diverses, mais également des brûlures superficielles suintantes.
- ▶ La forme de la compresse permet de comprimer la plaie et est adaptée aux plaies des muqueuses.
- ▶ Retraits sans douleur.

Dimensions : L. 5 x l. 3 cm

DM Classe IIb



1 boîte de 5 09 11 023 001

## MÈCHE HÉMOSTATIQUE STÉRILE COALGAN®

- ▶ Mèche hémostatique et cicatrisante à usage unique.
- ▶ Indiqué en cas de saignements de nez, de saignements cutanés, de saignements buccaux et d'extractions dentaires.
- ▶ Fibres d'alginate de calcium (origine végétale).
- ▶ Mèche de 4 cm emballée en sachet individuel, stérilisée par rayonnement  $\beta$ .
- ▶ Informations complètes sur la notice incluse.



1 boîte de 5 09 11 021 001

## PANSEMENT HÉMOSTATIQUE STÉRILE COALGAN®

- ▶ Pansements hémostatiques, cicatrisants et à usage unique.
- ▶ Conseillés pour le traitement des petites coupures, ampoules ouvertes, petites plaies diverses.
- ▶ La forme du pansement permet de soigner et des protéger des petites plaies, retrait sans douleur.
- ▶ 6 pansements en taille 72 x 25 mm et 6 pansements en taille 72 x 34 mm.

DM Classe IIb



1 boîte de 12 09 11 024 001

## COMPRESSE BRÛLURES BURNSHIELD

- ▶ Compresse d'hydrogel composée de 96% d'eau gélifiée et de 4% de Méléaleuca (arbre à thé), reconnu pour ses vertus thérapeutiques sur les brûlures et coupures.
- ▶ Refroidissement immédiat de la zone brûlée, maintien une hydratation durable.
- ▶ Protège les terminaisons nerveuses cutanées.
- ▶ Limite l'évolution de la brûlure en surface et en profondeur, minimise les risques traumatiques.
- ▶ Antibactérien naturel, non toxique, non irritant, sans danger pour l'utilisation sur les enfants.



L. 10 x l. 10 cm 09 11 081 000  
L. 20 x l. 20 cm 09 11 082 000

L. 45 x l. 20 cm 09 11 083 000  
L. 50 x l. 2,5 cm - Doigt 09 11 080 000



**NOUVEAU**

## ARMOIRE À PHARMACIE

- ▶ Armoire en tôle.
- ▶ Équipée d'étagères en plastique.
- ▶ Fermeture par serrure avec deux clés.
- ▶ Signalétique de premiers secours fournie avec grippeur autocollant.



<b>1</b> 1 porte	L. 30 x l. 14 x H. 46 cm	2,90 kg	04 11 064 000
<b>2</b> 2 portes	L. 53 x l. 19 x H. 53 CM	6,950 kg	04 11 065 000

## KIT RECHARGE POUR ARMOIRE À PHARMACIE 5/10 PERSONNES

Contenu dans un emballage carton.

Composition :

- 1 couverture de survie.
- 37 pansements adhésifs assortis :
  - 20 de 20 mm x 72 mm.
  - 8 de 53 mm x 70 mm.
  - 9 de 10 cm x 6 cm.
- 2 pansements compressifs stériles.
- 20 compresses stériles individuelles 20 cm x 20 cm.
- 2 bandes extensibles 3 m x 5 cm.
- 2 bandes extensibles 3 m x 10 cm.
- 1 rouleau sparadrap sécable 2 cm x 5 m.
- 1 paire de ciseaux.
- 1 pince à échardes à mors plats.
- 2 paires de gants jetables.
- 6 compresses nettoyantes à la chlorhexidine.
- 6 compresses alcool à 70°.
- 6 compresses anti coups au calendula.

- 6 compresses de lotion asséchante.
- 1 aérosol de froid de 270 ml.
- 1 lot de 2 mèches hémostatiques stériles Coalgan.
- 2 dosettes de sérum physiologique stérile.
- 1 livret premiers soins en 10 langues.

Dimensions : L. 25 x l. 15 x H. 7 cm

Poids : 500 g



## KIT RECHARGE POUR ARMOIRE À PHARMACIE 10/20 PERSONNES

Contenu dans un emballage carton.

Composition :

- 1 couverture de survie.
- 46 pansements adhésifs assortis.
- 25 de 20 mm x 72 mm.
- 10 de 53 mm x 70 mm.
- 11 de 10 cm x 6 cm.
- 3 pansements compressifs stériles.
- 30 compresses stériles individuelles 20 cm x 20 cm.

- 3 bandes extensibles 3 m x 5 cm.
- 3 bandes extensibles 3 m x 10 cm.
- 1 rouleau sparadrap sécable 2 cm x 5 m.
- 1 paire de ciseaux.
- 1 pince à échardes à mors plats.
- 3 paires de gants jetables.
- 1 pulvérisateur 50 ml de solution nettoyante à la chlorhexidine.
- 8 compresses nettoyantes à la chlorhexidine.
- 10 compresses alcool à 70°.
- 10 compresses anti coups au calendula.
- 10 compresses de solution asséchante.
- 2 packs de froid instantané.
- 2 lots de 2 mèches hémostatiques stériles Coalgan.
- 4 dosettes de sérum physiologique stérile.
- 1 livret premiers soins en 10 langues.

Dimensions : L. 29 x l. 23 x H. 8 cm

Poids : 1,21 kg



09 02 373 001

09 02 372 001

## ARMOIRE À PHARMACIE ROUGE 1 PORTE

- ▶ Porte en verre trempée blanche.
- ▶ Tôle galvanisée rouge.
- ▶ Serrure avec 2 clés uniques par armoire, numérotées par un même nombre.
- ▶ Fermeture magnétique.
- ▶ 1 à 3 étagères fixes en tôle (1 pour le petit modèle, 2 pour le moyen et 3 pour le grand).
- ▶ Vis et chevilles incluses.
- ▶ Signalétique de premier secours fournie avec grippeur autocollant.



<b>1</b>	L. 30 x l. 12 x H. 30 cm	2,160 kg	04 11 061 000
<b>2</b>	L. 30 x l. 14 x H. 46 cm	3,390 kg	04 11 062 000
<b>3</b>	L. 30 x l. 12 x H. 60 cm	4,180 kg	04 11 063 000

\*Dimensions extérieures à titre indicatif, peuvent varier en fonction du fabricant.

## ARMOIRE 1 PORTE MÉTAL

- ▶ Corps, porte et étagères en acier poudré époxy.
- ▶ 2 étagères en métal.
- ▶ Fixation murale (visserie fournie).
- ▶ Fermeture sécurisée par serrure à clef.
- ▶ Dimensions : L. 36 x l. 15 x H. 45 cm



04 11 150 010



## SAC MÉDICAL

Pour toutes interventions d'urgence.

- ▶ Accès rapide à l'intérieur du sac grâce à une ouverture totale du sac par fermeture à glissière.
- ▶ 1 poche avant (L. 28 x l. 28 x H. 4 cm).
- ▶ 2 poches latérales extérieures avec système de rangement compartimenté.
- ▶ 6 pochettes intérieures amovibles de différentes couleurs, fixation par velcro.
- ▶ 1 anneau de treuillage et 4 œillets pour fixation du trolley.
- ▶ Fond avec renfort PVC et pieds anti abrasion pour limiter l'usure.
- ▶ Sangle thoracique, brettes et poignée surmoulée.
- ▶ 2 bandes horizontales rétro réfléchissantes sur la face avant.
- ▶ Contenance 65 L.

🛡️ **Garantie : 1 an**



09 02 146 180

## SAC À DOS D'INTERVENTION LÉGER

Sac compact et léger.

- ▶ Sac en Cordura 1000 deniers avec traitement déperlant.
- ▶ Accès pratique au matériel médical grâce à ses nombreux rangements et à l'ouverture complète de son compartiment principal.
- ▶ 5 trousses de couleurs avec fenêtre (jaune, bleu, rouge, vert et marron). Dimensions (L. x l. x H.) : 32 x 12 x 12 cm.
- ▶ 1 poche isotherme en mousse aluminisée. Ouverture complète du compartiment grâce à un zip avec curseur cadenassable / scellable. Dimensions (L. x l. x H.) : 20 x 25 cm.
- ▶ 1 grande poche frontale renforcée.
- ▶ 6 bandes rétro réfléchissantes 3M : 2 sur la poche frontale, 1 sur chaque bretelle et 1 sur chaque côté du sac.
- ▶ Contenance env. 35 L.
- ▶ Dimensions : L. 34,5 x l. 22 x H. 55 cm
- ▶ Poids : 1,5 kg

🛡️ **Garantie : 1 an**



09 02 217 180

## SAC URGENTISTE STATPACKS G3 QUICKLOOK

Conçu pour le transport et l'accès rapide aux défibrillateurs automatisés externes.

- ▶ Idéal pour les véhicules d'urgence et personnels ou pour les lieux publics.
- ▶ S'adapte à diverses applications médicales.
- ▶ Accès rapide au DAE grâce à une poche de fermeture unique et une fenêtre transparente pour la vérification du statut de l'appareil.
- ▶ Compartiment principal à l'arrière composé de trois poches amovibles pour une organisation optimale du matériel médical.
- ▶ Tissu haute performance résistant à l'abrasion et à l'eau, housse de pluie escamotable pour une protection supplémentaire.
- ▶ Fond en bâche durable et rembourrage en mousse pour protéger le contenu du sac.
- ▶ Capacité de 45 litres.
- ▶ Vendu vide.

📏 Dimensions : L. 17,8 x l. 30,5 x H. 50,8 cm

⚖️ Poids : 1,86 kg

🛡️ **Garantie : à vie**



09 02 137 000

## SAC URGENTISTE STATPACKS G3 MEDSLINGER

Solution innovante et polyvalente pour les professionnels de santé en déplacement.

- ▶ Sac bandoulière ergonomique, pratique et avec une bonne capacité de stockage.
- ▶ Accès rapide au matériel médical sans avoir à retirer le sac.
- ▶ Composé de deux compartiments principaux avec poches transparentes en maille.
- ▶ Fabriqué à partir d'élastomère haute performance, résistant à l'abrasion, à l'eau et aux agents microbiens.
- ▶ Boucle à dégagement rapide sur la bandoulière pour un ajustement personnalisé.
- ▶ Capacité de 25 litres.
- ▶ Vendu vide.

📏 Dimensions : L. 30,5 x l. 35,6 x H. 45,7 cm

⚖️ Poids : 860 g

🛡️ **Garantie : à vie**



09 02 138 000

## SAC D'INTERVENTION À BANDOULIÈRE

Compact et robuste.

- ▶ Fond renforcé pour une meilleure durabilité.
- ▶ 2 poignées de portage main et sangle bandoulière avec patte, réglable d'une seule main pour le portage épaule.
- ▶ Ouverture complète en U par le haut du sac grâce au zip avec curseur cadenassable/scellable.
- ▶ 3 trousses de couleurs distinctes (rouge, jaune et vert) avec fenêtre transparente pour visualiser rapidement le contenu et poignées. Polyester 400 deniers enduction PVC pour l'imperméabilité et fermeture par zip taille 8.
- ▶ Dimensions (L. x l. x H.) : 24 x 20 x 8 cm.
- ▶ 1 poche isotherme en mousse aluminisée de 6 mm avec velcro. Dimensions (Lxl) : 20 x 25 cm.
- ▶ 1 ampoulier 12 emplacements en mousse thermo-compressée avec passant ceinture (ouverture rapide par zip T.8). Dimensions (L. x l. x H.) : 11 x 15,5 x 6 cm.
- ▶ 2 séparations amovibles permettant d'obtenir 3 compartiments dans la poche centrale. Mousse polyéthylène renforcée par une carte de Polypropylène assurant rigidité et protection contre les chocs.
- ▶ 1 porte-étiquette au dos du sac.
- ▶ 3 poches extérieures renforcées.
- ▶ 6 bandes rétro réfléchissantes 3M : 2 à l'avant, 2 à l'arrière, et 1 de chaque côté.
- ▶ Dimensions : L. 46 x l. 31,5 x H. 27 cm
- ▶ Poids : 1,7 kg
- ▶ **Garantie : 1 an**



09 02 218 180



## MASQUE EN SILICONE RÉUTILISABLE

- ▶ En silicone (sans latex).
- ▶ Compatibles avec les insufflateurs réutilisables.
- ▶ Autoclavable à 134 °C.
- ▶ Les bourrelets gonflés permettent d'épouser le visage du patient.



© DM Classe IIa



1	Taille : 0	Nourrisson	09 04 114 000
2	Taille : 1	Bébé	09 04 115 000

3	Taille : 2	Enfant	09 04 116 000
4	Taille : 3	Adolescent	09 04 117 000

5	Taille : 4	Petit adulte	09 04 118 000
6	Taille : 5	Adulte	09 04 119 000

## TUBULURE UNIVERSELLE POUR POMPE DE NUTRITION



03 20 026 000

## TUBULURE D'ASPIRATION\*

- ▶ Tubulure d'aspiration stérile en polychlorure de vinyle transparent, souple et résistant.
- ▶ La qualité du matériau, sans mémoire, évite les entortillements et autres coudagés intempestifs.



\* Produit réservé exclusivement à un usage professionnel.

Ø 5 mm x L. 1,80 m	1 boîte de 50	18 15 105 001
Ø 7 mm x L. 1,80 m	1 boîte de 40	18 15 106 001

## TUBULURE UNIVERSELLE À RENFLEMENT\*

- ▶ En polychlorure de vinyle avec un renflement tous les 90 cm, non stériles.
- ▶ Couronne de 30 cm.

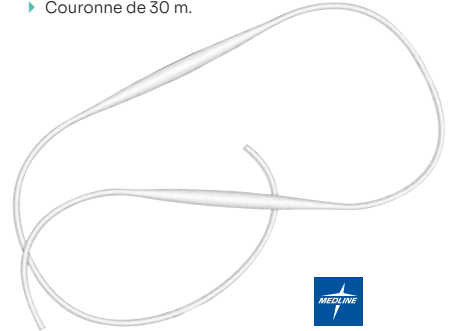

\* Produit réservé exclusivement à un usage professionnel.

Ø 5 mm x L. 30 m	À l'unité	03 20 019 001
Ø 7 mm x L. 30 m	À l'unité	03 20 020 001

## INSUFFLATEUR MANUEL RÉUTILISABLE

En silicone.

- ▶ Confort d'utilisation et très bonne résistance.
- ▶ Autoclavable à 134°C.
- ▶ Valve réservoir monobloc.
- ▶ Modèles enfant et nourrisson : avec valve de surpression.
- ▶ Modèle adulte : avec dragonne.
- ▶ Livré avec Réservoir O<sub>2</sub> et masque

© DM Classe IIa



1	Adulte	09 03 150 000
2	Enfant	09 03 151 000
3	Nourrisson	09 03 152 000

## INSUFFLATEUR MANUEL À USAGE UNIQUE

En PVC (sans latex).

- ▶ Insufflateur monopatient, auto-remplisseur, avec réserve O<sub>2</sub> et tubulure de raccordement O<sub>2</sub>.
- ▶ Avec dragonne sur le modèle adulte et grip de préhension pour prise en main facile sur les modèles enfant et bébé.
- ▶ Fourni avec masque à usage unique avec bourrelet gonflé et tubulure de 2m.

© DM Classe IIa



1	Adulte	09 04 102 000
2	Enfant	09 04 103 000
3	Nourrisson	09 04 104 000



## SONDE ENDOTRACHÉALE ENDOSID®

- ▶ Conçue avec une forme pré-courbée pour assurer une intubation endotrachéale sûre pour les voies orales et nasales.
- ▶ Embout proximal atraumatique, ballonnet à haut volume/basse pression pour un ajustement optimal et le confort du patient.
- ▶ Double marquage de l'anneau proximal et la graduation de la longueur
- ▶ Connecteur universel de 15 mm.



Boîte de 10					
3 mm	15 09 059 001	6,5 mm	15 09 062 001	8,5 mm	15 09 066 001
4 mm	15 09 060 001	7 mm	15 09 065 001	9 mm	15 09 069 001
5 mm	15 09 061 001	7,5 mm	15 09 064 001	9,5 mm	15 09 068 001
6 mm	15 09 063 001	8 mm	15 09 067 001		

## SONDE D'ASPIRATION TRACHÉO-BRONCHIQUE

- ▶ Sonde d'aspiration stérile droite avec extrémité distale ouverte et 1 œil latéral.
- ▶ Destiné à l'aspiration des sécrétions trachéo-bronchiques.
- ▶ Avec godet femelle pour identification de la charnière (CH).
- ▶ En PVC, à usage unique.

Dimensions : L. 50 cm

DM Classe IIa

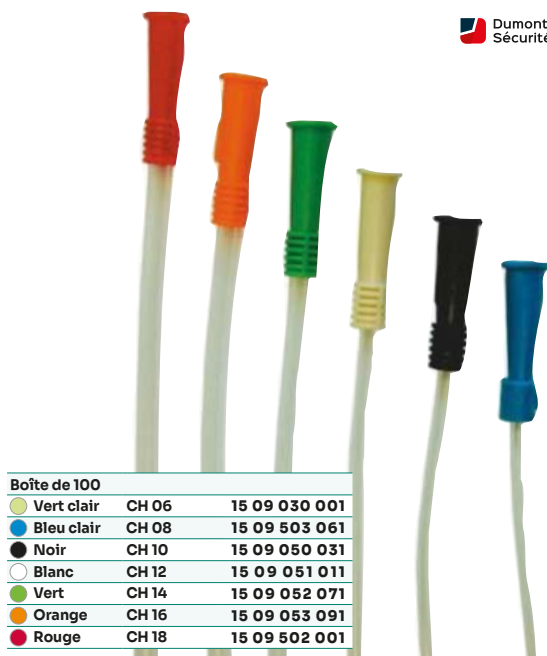

Boîte de 100			
Vert clair	CH 06	15 09 030 001	
Bleu clair	CH 08	15 09 503 061	
Noir	CH 10	15 09 050 031	
Blanc	CH 12	15 09 051 011	
Vert	CH 14	15 09 052 071	
Orange	CH 16	15 09 053 091	
Rouge	CH 18	15 09 502 001	

## CANULE DE GUEDEL

- ▶ Canule de maintien des voies respiratoires pour ventilation artificielle.
- ▶ Courbure anatomique facilitant l'ouverture des voies aériennes.
- ▶ Bloc anti-morsure en PP protégeant le tube endotrachéal.
- ▶ En polyéthylène haute qualité, sans PVC, latex ni phtalates.
- ▶ Tailles codées couleur et marquage numérique.
- ▶ Stérilisée à l'oxyde d'éthylène (EO).

DM Classe Is

## NOUVEAU



À l'unité			
1	Rose	Taille : T000 - L. 40 mm	15 14 051 000
2	Bleu foncé	Taille : T00 - L. 50 mm	15 14 052 000
3	Noir	Taille : T0 - L. 60 mm	15 14 053 000
4	Blanc	Taille : T1 - L. 70 mm	15 14 054 000
5	Vert	Taille : T2 - L. 80 mm	15 14 055 000
6	Jaune	Taille : T3 - L. 90 mm	15 14 056 000
7	Rouge	Taille : T4 - L. 100 mm	15 14 057 000
8	Orange	Taille : T5 - L. 110 mm	15 14 058 000
9	Violet	Taille : T6 - L. 120 mm	15 14 059 000

## CANULE D'ASPIRATION YANKAUER\*

Dimensions : L. 25 cm

\* Produit réservé exclusivement à un usage professionnel.



Boîte de 50	
CH 12	15 09 057 001
CH 18	15 09 055 001
CH 22	15 09 049 001





**NOUVEAU**

## MASQUE À OXYGÈNE PVC

- ▶ Dispositif d'oxygène avec régulation précise de la concentration.
- ▶ Plaque nasale métallique réglable avec élastique de fixation.
- ▶ Tube 210 cm avec connecteurs universels.
- ▶ Tube à section en étoile, résistant à l'écrasement.
- ▶ Connecteur pivotant pour s'adapter à la position du patient.

DM Classe IIa

### Moyenne concentration

Taille : S - Nourrisson	09 03 354 000
Taille : M - Enfant	09 03 355 000
Taille : L - Adulte	09 03 356 000
Taille : XL - Adulte	09 03 357 000

### Haute concentration

Taille : S - Nourrisson	09 03 358 000
Taille : M - Enfant	09 03 359 000
Taille : L - Adulte	09 03 360 000
Taille : XL - Adulte	09 03 361 000

## LUNETTE À OXYGÈNE PVC

- ▶ Dispositif conçu pour l'administration d'oxygène par voie nasale.
- ▶ Embouts très souples avec bords lisses.
- ▶ Fixation sous le menton à l'aide d'un anneau de réglage souple et coulissant.
- ▶ Espacement variable de la partie nasale de la canule en fonction de la taille.
- ▶ Connecteur universel compatible avec toutes les sources d'oxygène.
- ▶ Tube à section transversale en étoile, résistant à la flexion.
- ▶ Tubulure de 2m.
- ▶ Sans latex.
- ▶ Stérilisé à l'oxyde d'éthylène.

DM Classe IIa

Nourrisson	09 03 351 000
Enfant	09 03 352 000
Adulte	09 03 353 000



## MASQUE À OXYGÈNE

- ▶ Le profil du masque SEE-THRU®, associé à la très grande souplesse du vinyle transparent, assure confort et sécurité au patient.
- ▶ La diversité de la gamme HUDSON RCI® permet au clinicien de choisir la FIO2 (fraction inspirée en oxygène par le patient) moyenne, haute, très haute.
- ▶ Livré complet avec une tubulure de 2,10 m.



### Sans ballon

Adulte moyenne concentration	09 03 029 000
Pédiatrique moyenne concentration	09 03 030 000

### Avec ballon

Adulte très haute concentration	09 03 032 000
Pédiatrique très haute concentration	09 03 039 000

## GEL LUBRIFIANT STÉRILE NEOJELLY

- ▶ Gel lubrifiant stérile qui garantit une lubrification optimale pour un grand nombre de procédures dans le secteur des soins.
- ▶ Soluble dans l'eau et ne contient ni graisse ni alcool.
- ▶ N'endommage ni le caoutchouc, ni le plastique.
- ▶ Utilisable en toute sécurité sur les tissus humains (non irritant).
- ▶ Indications : endoscopie, gynécologie, gynéco-obstétrique, intubation endo trachéale, sondage urinaire intermittent, urologie.

DM Classe IIa

### Composition :

Mélange de glycérine, polyéthylène glycol (PEG), carbomère, méthylparabène, propyl parabène, eau purifiée.



1 tube de 5 g	03 09 038 000
1 tube de 42 g	03 09 037 000
1 tube de 82 g	03 09 039 000



## LUNETTE À OXYGÈNE

- ▶ Lunette à oxygène destinée à l'administration d'oxygène par voie nasale.
- ▶ La courbure systématique des embouts s'adapte idéalement à l'anatomie du patient.
- ▶ Tube de 2,10 m.

DM Classe IIa

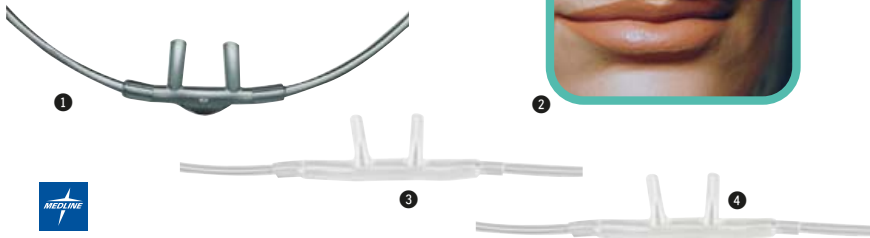

1 Adulte embout droit avec tubulure 2,10 m	09 03 031 000	3 Néonate softech droit	09 03 011 000
2 Adulte souple avec tubulure sécurisée	09 03 058 000	4 Pédiatrique	09 03 010 000

## GEL LUBRIFIANT STÉRILE KY

- ▶ Gel fluide polyvalent, non gras, hydrophile.
- ▶ Compatibilité parfaite avec les muqueuses et les instruments : sondes, canules, endoscopes...



1 tube de 82 g	03 09 019 060
----------------	---------------

## TUBULURE À OXYGÈNE

- ▶ La lumière étoilée offre une sécurité supplémentaire contre les risques liés à l'obstruction du circuit.
- ▶ La connexion universelle constitue une solution pratique et économique, permettant l'adaptation directe au débitmètre.
- ▶ Produit en PVC.



L. 2,10 m	Par 50	09 03 033 001
L. 4,20 m	Par 50	09 03 034 001
L. 7,60 m	Par 25	09 03 035 001

## HUILE DE SILICONE EN SPRAY SILKOSPRAY

- ▶ Prévention d'éventuelles adhérences avec la muqueuse des instruments en caoutchouc, latex ou matière plastique.
- ▶ Prévention des incrustations.
- ▶ Lubrification des instruments médicaux élastiques.



1 bombe de 500 ml	12 09 001 000
-------------------	---------------



## ASPIRATEUR DE MUCOSITÉS ASKIR 36 FLOVAC

- ▶ Aspirateur chirurgical mobile destiné à drainer les liquides organiques et permettant de pratiquer des aspirations orales, nasales et trachéales chez les adultes et les enfants.
- ▶ Destiné à une utilisation professionnelle et muni d'un puissant système d'aspiration pouvant drainer jusqu'à 36 l/min max, Askir 36BR est léger et facile à transporter.
- ▶ Trois options différentes de fonctionnement: l'adaptateur AC/DC, la batterie rechargeable et l'unité 12V font de cet aspirateur chirurgical une unité polyvalente garantissant des interventions continues sans risque de surchauffe.
- ▶ Doté d'un système d'alarme visuelle et sonore indiquant un niveau de batterie faible, le système principal est également équipé d'un manomètre (bar & kPa) et d'un régulateur de vide.
- ▶ Pied à roulettes et housse de transport en option.

### Accessoires fournis :

- Bocal de recueil des fluides muni d'une valve anti-reflux avec différentes options.
- 8 x 14 tuyaux silicone (autoclavables) et connecteurs coniques Ø 10-11-12 mm.
- Filtre antibactérien & hydrophobe (patient unique).
- Canule CH20.
- Cordon d'alimentation avec prise Schuko, adaptateur automobile 12V, adaptateur universel AC/DC.

### Caractéristiques techniques :

- Moteur : Pompe à piston sans huile ne nécessitant aucun entretien.
- Vide Maximum (Ajustable) : 0,80 Bar -80 kPa -600 mmHg.
- Débit libre d'air max : 36 l/min.
- Niveau Sonore : 63 dBA.
- ⚡ Alimentation : 14V 4A avec adaptateur universel AC/DC, batterie interne rechargeable (12V 4A) - adaptateur automobile (12V 4A)
- ⚖ Poids : 4,9 kg
- 🏠 DM Classe IIa
- 🛡 Garantie : 2 ans

SPENGLER  
MEDICAL



**NOUVEAU**

L. 35 x l. 21 x H. 18 cm    18 15 157 000

### Produits associés

Connecteur mâle	1 paquet de 5	18 15 112 001
Set tubes et connecteurs		18 15 113 001

## STOP VIDE NEOVALVE

- ▶ Système manuel de contrôle d'aspiration transparent adulte.
- ▶ Avec crochet.
- ▶ Sans latex et sans phtalate.
- 🏠 DM Classe Is

Asept InMed<sup>®</sup>



### 1 boîte de 50

Stérile	10 20 029 001
Non stérile	10 20 034 001

## ASPIRATEUR DE MUCOSITÉS NEW ASKIR 30

- ▶ Aspirateur chirurgical électrique fixe destiné à drainer les liquides organiques et permettant de pratiquer des aspirations orales, nasales et trachéales chez les adultes et les enfants.
- ▶ Il convient aux patients trachéotomisés et est idéal pour les applications chirurgicales mineures ainsi que les traitements postopératoires à domicile.
- ▶ Le système principal est équipé d'un manomètre (bar & kPa) et d'un régulateur de vide.
- ▶ Pied à roulettes en option.

### Accessoires fournis :

- Bocal Flovac<sup>®</sup> de recueil des fluides muni d'une valve anti-reflux, contenance 1L.
- 6 x 10 Tuyaux Silicone (autoclavables) et connecteurs coniques Ø 8-9-10 mm.
- Filtres antibactériens & hydrophobe (patient unique).
- Canule CH20.
- Cordon d'alimentation avec prise Schuko.
- Moteur : Pompe à piston sans huile ne nécessitant aucun entretien.

### Caractéristiques :

- Vide Maximum (Ajustable) : 0,80 Bar -80 kPa -600 mmHg.
- Débit libre d'air max : 40 l/min.
- Niveau Sonore : 60,5 dBA.
- Cycle de fonctionnement ininterrompu.
- ⚡ Alimentation : sur secteur 230 V
- ⚖ Poids : 3,6 kg
- 🏠 DM Classe IIa
- 🛡 Garantie : 2 ans

CA-MI



1 L. 35 x l. 21 x H. 18 cm    18 15 041 000

### Produits associés

2 Poche stérile UU 1L	18 15 043 000
Tube silicone et connecteur	18 15 039 000
3 Filtre anti-bactérien	18 15 066 000



## DRAP DE TRANSFERT

- ▶ Utilisation à usage unique pour les transferts de brancard à brancard et de brancard à chaises dans le secteur médical et celui des urgences.
- ▶ Drap en polypropylène non-tissé blanc 70g/m<sup>2</sup> +/- 2g emballé en sachet individuel.

✂ Dimensions : L. 220 x l. 140 cm

📄 DM Classe I



**NOUVEAU**

18 37 039 000

## CHAISE PORTOIR 2 ROUES

- ▶ Structure haute résistance en alliage d'aluminium.
- ▶ Idéale pour transférer un patient, monter et descendre des escaliers.
- ▶ Deux roues arrières fixes permettant un déplacement sur la plupart des surfaces avec un minimum d'effort.
- ▶ La sécurité des patients au cours du processus de transport est assurée par 3 sangles de retenue avec boucle à dégagement rapide.
- ▶ A l'avant de la civière, deux bras escamotables.
- ▶ Assise souple.
- ▶ Coloris : orange.
- ▶ Dimensions de l'assise : L. 52 x H. 49 cm
- ▶ Dépliée : L. 52 x l. 84 cm x H. 92 cm
- ▶ Pliée : L. 52 x l. 92 x H. 16 cm
- ▶ Dimensions : H. 84 x L. 52 x P. 92 cm

📄 Poids : 9 kg

⚠ Charge maxi : 159 kg

📄 DM Classe I

🛡 Garantie : 1 an



09 07 029 000

## CHAISE D'ÉVACUATION À 4 ROUES

- ▶ Structure haute résistance en alliage d'aluminium.
- ▶ Équipée d'accoudoirs.
- ▶ Idéale pour transférer un patient, monter et descendre des escaliers.
- ▶ Quatre roues pivotantes permettant un déplacement sur la plupart des surfaces avec un minimum d'effort.
- ▶ La sécurité des patients au cours du processus de transport est assurée par 2 sangles de retenue avec boucle à dégagement rapide.
- ▶ A l'avant de la civière, deux bras escamotables.
- ▶ Assise rigide.
- ▶ Coloris : orange.
- ▶ Dimensions de l'assise : L. 60 x H. 49 cm
- ▶ Dépliée : L. 60 x l. 84 cm x H. 98 cm
- ▶ Pliée : L. 60 x l. 98 x H. 20 cm
- ▶ Dimensions : H. 84 x L. 60 x P. 98 cm

📄 Poids : 14 kg

⚠ Charge maxi : 159 kg

📄 DM Classe I

🛡 Garantie : 1 an



09 07 030 000

## CIVIÈRE DE RELEVAGE PLIANTE

✂ Dimensions : L. 167,5 à 204 x l. 45 x H. 7 cm

📄 Poids : 8,6 kg

⚠ Charge maxi : 159 kg

📄 DM Classe I

🛡 Garantie : 1 an



09 07 019 000

## PLAN DUR

Plan dur avec ceinture de sécurité réalisé en polyéthylène.

- ▶ Peut être également utilisé comme un dispositif flottable.
- ▶ Pas d'interférence avec les systèmes de radiographie.
- ▶ Compatible avec la plupart des dispositifs d'immobilisation de tête et sangles.
- ▶ Coloris : orange.

✂ Dimensions : L. 184 x l. 45 x H. 6 cm

📄 Poids : 7 kg

⚠ Charge maxi : 159 kg

📄 DM Classe I

🛡 Garantie : 1 an



09 05 034 000

## BRANCARD PLIABLE EN LARGEUR

- ▶ Brancard en tubes alu soudés avec finition zinguée, pliable dans le sens de la largeur, deux sangles d'accroche sont fournies pour l'attacher en position pliée.
- ▶ Sa toile, en tissu enduit, verni et plastifié, facilite son nettoyage.
- ▶ Conforme à la norme NFS. 90 311.
- ▶ Brancard livré emballé.

✂ Dimensions plié : L. 207 x l. 9 x H. 17 cm

✂ Dimensions : L. 207 x l. 54,5 x H. 13 cm

📄 Poids : 5 kg

⚠ Charge maxi : 159 kg

📄 DM Classe I

🛡 Garantie : 1 an



09 01 007 090

## BRANCARD PLIABLE EN 4

Particulièrement adapté aux entreprises qui disposent de peu d'espace de rangement ou aux véhicules d'urgences (ambulances, sécurité civile, pompiers...)

- ▶ Brancard en tubes alu avec finition zinguée, pliable en 4 et équipé de toile polyester enduit (très résistante et permettant en outre un entretien facile).
- ▶ Poignées à chaque extrémité.
- ▶ Poignées fixes avec protection PVC.
- ▶ Équipé de 4 pieds.

✂ Dimensions plié : L. 105 x l. 18 x H. 10 cm.

✂ Dimensions : L. 208 x l. 54,5 x H. 13,5 cm

📄 Poids : 4,7 kg

⚠ Charge maxi : 159 kg

📄 DM Classe I



09 01 009 090



## KIT ATTELLES À DÉPRESSION

Kit de 3 ou 4 attelles, 1 pompe à dépression et 1 sac de transport.

- ▶ En toile polyester enduite PVC, billes en vrac, pour une immobilisation facile, y compris en cas de fracture avec déformation du membre ou déplacement.
- ▶ Souplesse autorisant une pose sans douleur supplémentaire pour la victime.
- ▶ Aspect lisse garantissant un nettoyage aisé pour une bonne hygiène.
- ▶ Vanne ¼ de tour.
- ▶ Radio transparent. Compatible IRM et scanner.
- ▶ Sangles soudées à l'attelle avec attache rapide.

Comprendant :

- Attelle avant-bras L. 54 x l. 36 x H. 21 cm - 2 sangles
- Attelle bras L. 70 x l. 48 x H. 32 cm - 4 sangles
- Attelle jambe enfant L. 86 x l. 58 x H. 43 cm - 5 sangles
- Attelle jambe adulte L. 107 x l. 66 x H. 28 cm - 6 sangles
- Sac de transport

DM Classe I

Garantie : 3 ans



Kit 4 attelles 09 05 151 001

Kit 3 attelles 09 05 158 001

## ATTELLE MODELABLE BOSTON

- ▶ Modelable, lavable et décontaminable.
- ▶ Attelle pour jambe, bras et avant-bras.
- ▶ 100% radio-transparentes.
- ▶ Dimensions : L. 92 x l. 11,5 cm

DM Classe I



09 05 128 000

## ATTELLE ALU-MOUSSE

- ▶ Des attelles extrêmement simples à utiliser pour une immobilisation temporaire des membres, poignet et doigts, en cas d'entorse ou de fracture.
- ▶ Les attelles sont en aluminium pour conserver la rigidité nécessaire avec un côté en mousse pour préserver le confort du patient.

- ▶ Utilisation : après avoir choisi la largeur appropriée au membre concerné, il suffit de couper l'attelle à la bonne longueur à l'aide de ciseaux. L'attelle se place en "sandwich" avec le côté mousse sur la peau et se fixe à l'aide de sparadrap. S'assurer au préalable que l'attelle est propre et sèche et ne présente pas de bords pointus.
- ▶ Attelles alu / mousse à usage unique en non stérile.
- ▶ Elles doivent être propres et sèches lors de leur emploi.
- ▶ Mousse de polyuréthane sur une base de polyester.
- ▶ Autoclavable à 134 °C.

COMED



1 sachet de 5

1 L. 23 x l. 1,3 cm

09 05 171 011

2 L. 45 x l. 2 cm

09 05 173 011

3 L. 45 x l. 2,5 cm

09 05 174 011

4 L. 40 x l. 1,5 cm

09 05 177 011

## COLLIER CERVICAL PATRIOT

- ▶ Empêche toute flexion, extension et rotation et immobilise le rachis-cervical.
- ▶ Polyéthylène plastique injecté en une seule partie pour renforcer la rigidité et sa durée de vie.
- ▶ Sans latex, non-toxique et mousse hypoallergénique afin de réduire les risques d'irritation.
- ▶ Ouverture trachéale pour faciliter un accès rapide pour la vérification du pouls carotidien ou pratiquer une trachéotomie d'urgence.
- ▶ Soutien mentonnier pré-moulé avec capitonnage intérieur en mousse garantissant le confort du patient.
- ▶ Supports pour maintien d'une canule nasale.
- ▶ Essentiellement plat pour se ranger efficacement.
- ▶ Ouverture par derrière afin de permettre l'évacuation des fluides, une bonne aération et de palper le rachis cervical.
- ▶ Résistant à la pluie pour être utilisé dans des conditions diverses, Rayon , CT et MRI transparent.
- ▶ À usage unique.

DM Classe I



Adulte - 4 positions 25 98 001 000

Enfant - 3 positions 25 98 002 000



## MATELAS IMMOBILISATEUR BILLES EN VRAC

- ▶ Permet d'immobiliser au maximum une victime en respectant l'alignement de son axe tête-cou-tronc et de la déplacer sans aggraver son état.
- ▶ Matériau souple et résistant apportant confort et légèreté.
- ▶ Assemblage des différentes couches par thermosoudure haute fréquence.
- ▶ Nombre de couches : 2 couches + 1 couche de renfort aux pieds pour une durée de vie accrue.
- ▶ Forme anatomique.
- ▶ 2 bandes de portage latérales.
- ▶ Nombreux points pour positionnement de poignées supplémentaires optionnelles et/ou pour le passage des sangles.
- ▶ 4 sangles de couleurs différentes pour faciliter l'assemblage.

- ▶ Vanne ¼ de tour.
- ▶ Compatible IRM et scanner.
- ▶ Radiotransparent.
- ▶ Faible poids, faible encombrement.
- ▶ Facile à plier et à ranger dans l'ambulance.
- ▶ Poids : 7,83 kg
- ▶ **Charge maxi : 150 kg**
- ▶ **DM Classe I**
- ▶ **Garantie : 3 ans**



1 L. 210 x l. 80/100 cm (ouvert)

09 05 152 000

### Produits associés

2 Sac de transport pour matelas à dépression

09 05 115 000

## OREILLER BACTÉRIOSTATIQUE POUR BRANCARD

Pour ambulances, services de secours, hôpitaux et cliniques.

- ▶ Enveloppe traitée anti-feu M1, polyester enduit polyuréthane.
- ▶ Élastique de maintien au brancard.
- ▶ S'entretient facilement avec les sprays bactéricides classiques.



1 L. 55 x l. 30 cm 09 18 008 000

2 L. 55 x l. 55 cm 09 18 003 000

CLINIBED®



## COUVERTURE BACTÉRIOSTATIQUE POUR BRANCARD

- ▶ Lavable à 90°C ou avec les décontaminants de surface.
- ▶ 2 faces enduites polyuréthane traitées anti-feu M1, polyester enduit polyuréthane traitée anti-bactérien.
- ▶ Garnissage fibre polyester.

Dimensions : L. 190 x l. 110 cm



09 06 004 000

CLINIBED®



## DRAP HOUSSE POUR BRANCARD

- ▶ Polyester enduit polyuréthane M1.
- ▶ 3 élastiques de fixation au brancard.
- ▶ Lavable à 90°C ou décontaminable par spray bactéricides ou lingettes.

Dimensions : L. 190 x l. 50 x H. 8 cm



CLINIBED®

09 18 004 000

## DRAP HOUSSE BRANCARD AVEC PASSAGE SANGLES

- ▶ Drap housse de protection pour brancard.
- ▶ 3 velcros de fixation au brancard.
- ▶ Prévu pour le passage des ceintures sangles du brancard.
- ▶ Coloris bleu nuit.
- ▶ Imperméable - Respirant.

- ▶ Lavable à 90°C ou décontaminable par spray et lingette.

### Composition :

- ▶ 60% polyester - 40% polyuréthane.

Dimensions : L. 190 x l. 50 x H. 8 cm

CLINIBED®



09 18 009 000



**NOUVEAU**

## LOTION LAVANTE MAINS ET CORPS PARFUMÉE EXEOL SOFT

Pour le lavage simple des mains et du corps. Adapté pour un usage fréquent sur les mains.

- ▶ Produit conforme à la décision Ecolabel (UE) 2021/1870 concernant les produits cosmétiques.
- ▶ Testée sous contrôle dermatologique.
- ▶ Formulée sans colorant.
- ▶ Parfum de synthèse Matcha thé.
- ▶ Produit réservé exclusivement aux professionnels.



1 1 flacon pompe de 500 ml 19 05 142 000  
 2 1 flacon pompe de 1L 19 05 143 000

3 1 flacon Airless de 1 L 19 05 144 000  
 4 1 bidon de 5L 19 05 145 000



## LOTION LAVANTE MAINS ET CORPS EXEOL SKIN

Pour le lavage simple des mains et du corps en milieu de santé. Adaptée pour un usage fréquent sur les mains.

- ▶ Adaptée à tous les types de peaux même sensibles.
- ▶ Convient aux enfants de moins de 3 ans.
- ▶ Formulée sans parfum et sans colorant.
- ▶ Testée sous contrôle dermatologique.
- ▶ Produit conforme à la décision Ecolabel (UE) 2021/1870 concernant les produits cosmétiques.
- ▶ Produit réservé exclusivement aux professionnels.



1 1 flacon de 250 ml 19 05 140 000  
 2 1 flacon pompe de 500 ml 19 05 137 000

3 1 flacon pompe de 1 L 19 05 138 000  
 4 1 flacon airless de 1 L 19 05 139 000

5 1 bidon de 5L 19 05 141 000

## SAVON VÉGÉTAL RIVADOUCE

Un savon véritable avec plus de 95% d'ingrédients d'origine naturelle.

- ▶ Pour le lavage des mains du personnel soignant en milieu hospitalier et la toilette des patients.
- ▶ Recommandé pour les utilisations intensives tout en limitant les risques d'irritation.
- ▶ Tous types de peaux même sensibles.
- ▶ Respectueux de la peau : base lavante douce.
- ▶ Seulement 4 ingrédients.
- ▶ Non parfumé, agréable odeur fraîche.



1 1 flacon de 250 ml 19 05 035 000  
 2 1 flacon pompe de 500 ml 19 05 036 000

## SAVON DOUX GLYCÉRINÉ RIVADOUCE

Pour le lavage des mains du personnel soignant et la toilette générale des patients en milieu hospitalier.

- ▶ Pour une utilisation fréquente.
- ▶ Sa formule, avec sa base lavante douce, est adaptée aux peaux sensibles.
- ▶ Enrichie de glycérine d'origine végétale, aux propriétés humectantes, et d'un agent surgraissant pour ne pas dessécher la peau et la laisser douce.
- ▶ Testée sous contrôle dermatologique.



1 flacon pompe de 500 ml 19 05 028 000  
 1 flacon pompe de 1 L 19 05 029 000

## SOLUTION LAVANTE DÉSINFECTANTE GILBERT SCRUB

- ▶ Lavage désinfectant des mains du personnel soignant et du chirurgien.
- ▶ DéterSION cutanée des patients.
- ▶ Douche préparatoire.



LABORATOIRES GILBERT

1 1 flacon de 125 ml 19 03 363 000  
 2 1 flacon pompe de 500 ml 19 03 364 000

## LOTION LAVANTE ANTIMICROBIENNE SKINSAN 2% (2)

### REMPLECE LE DERMANIOS SCRUB CG

Lotion lavante douce pour la décolonisation, le lavage du corps et le lavage hygiénique des mains selon la norme EN 1499.

- ▶ Contient 2% de chlorhexidine.
- ▶ Très bonne compatibilité avec la peau.
- ▶ Enrichi en ingrédients apaisants et hydratants.
- ▶ Sans parfum et sans colorant.
- ▶ Testé sous contrôle dermatologique.
- ▶ Produit exclusivement destiné aux professionnels.

● **Produit biocide (Groupe 1 - TPI).**

**Composition :**

100 g de liquide contient 2 g d'acide D-gluconique, composé avec N,N'-bis (4-chlorophényle)- 3,12-diimino-2,4,11,13- tétraazatétradécanediamidine (2:1) (CAS 18472-51-0).

**Propriétés microbiologiques :**

Lavage hygiénique des mains EN1499 en 30 sec. Bactéricide EN13727\* en 30 sec. Levuricide EN13624\* en 60 sec. Virus enveloppés EN14476 en 30 sec.  
\*conditions de saleté.



1	1 flacon pompe de 500 ml	12 02 080 000
2	1 flacon pompe de 1L	12 02 081 000

3	1 flacon Airless de 1L	12 02 082 000
4	1 bidon de 5 L	12 02 083 000

## MOUSSE LAVANTE ANTIMICROBIENNE SKINSAN 2% FOAM (2)

Mousse lavante douce pour la décolonisation, le lavage du corps et le lavage hygiénique des mains selon la norme EN 1499.

- ▶ Contient 2% de chlorhexidine.
- ▶ Très bonne compatibilité avec la peau.
- ▶ Enrichi en ingrédients apaisants et hydratants.
- ▶ Sans parfum et sans colorant.
- ▶ Testé sous contrôle dermatologique.
- ▶ Produit exclusivement destiné aux professionnels.

● **Produit biocide (Groupe 1 - TPI).**

**Composition :**

100 g de liquide contient 2 g d'acide D-gluconique, composé avec N,N'-bis (4-chlorophényle)- 3,12-diimino 2,4,11,13- tétraaza-tétradécanediamidine (2:1) (CAS 18472-51-0).

**Propriétés microbiologiques :**

Lavage hygiénique des mains : EN 1499 en 30 sec. Bactéricide : EN 13727 en 30 sec. Levuricide : EN 13624 en 60 sec. Virus enveloppés : EN 14476 en 30 sec.



1	1 flacon de 220 ml	12 02 036 000
---	--------------------	---------------

## ANIOSAFE SAVON DOUX HF

Recommandé pour le lavage fréquent des mains et la toilette générale.

- ▶ Formule au pH neutre enrichie en glycérine hydratante et émoullissants.
- ▶ Testé sous contrôle dermatologique.
- ▶ Convient pour les peaux sensibles.
- ▶ Sans parfum et sans colorant.
- ▶ Facile à rincer.

**Composition :**

Aqua (Water), Glycerin, Disodium Lauroamphodiacetate, Sodium Lauryl Sulfate, PEG-4 Rapeseedamide, Hexylene Glycol, PEG-200 Hydrogenated Glyceryl Palmate, Disodium PEG-5 Lauryl Citrate Sulfosuccinate, Benzyl Alcohol, Sodium Benzoate, PEG-7 Glyceryl Cocoate, Lactic Acid, Sodium Laureth Sulfate.



1	1 flacon de 250 ml	12 02 023 000
2	24 flacons de 250 ml	12 02 023 001
2	1 flacon pompe de 500 ml	12 02 006 000
3	1 flacon pompe de 1L	12 02 005 000
4	1 flacon Airless de 1L	12 02 010 000

5	12 flacons Airless de 1L	12 02 010 001
5	1 flacon Airless CPA de 1L	12 02 040 000
5	12 flacons Airless CPA de 1L	12 02 040 001
6	1 bidon de 5 L	12 02 004 000
6	4 bidons de 5 L	12 02 004 001

**Produits associés**

7	Distributeur mécanique airless pour savon et gel		12 11 007 000
8	Distributeur électronique COMPACT CPA 1L	H. 26,5 x l. 14,5 x P. 8 cm	12 03 055 010
9	Distributeur COMPACT CPA	H. 26,5 x l. 14,5 x P. 8 cm	12 03 066 010



(2) Voir mention complète à la fin du catalogue.



## LOTION SILONDA™ CARE

Lotion hydratante et nourrissante pour un usage fréquent en dehors des activités de soin et en fin de service.

- ▶ Lotion fluide à base d'eau, enrichie en émoullients nourrissants pour adoucir la peau.
- ▶ Contient de la cire d'abeille créant une couche protectrice sur la peau.
- ▶ Silonda™ Sensitive ne contient aucun parfum ni colorant.
- ▶ Testé sous contrôle dermatologique.

**Composition :**

Aqua, Paraffinum Liquidum, Propylene Glycol, Stearic Acid, Palmitic Acid, Cera Alba, Triethanolamine, Carbomer, Proctone Olamine.

**NOUVEAU**



1 tube de 100 ml 19 03 333 000

## ANIOSAFE MANUCLEAR NPC HF

Recommandée pour le lavage simple des mains et la toilette générale en milieu hospitalier, lors d'utilisations fréquentes. Formulée sans parfum ni colorant. Enrichie en glycérine.

- ▶ Enrichi en substance hydratante.
- ▶ Effet protecteur vis-à-vis des éventuels polluants microbiens.
- ▶ Testé sous contrôle dermatologique.
- ▶ Convient pour la toilette de l'enfant de moins de 3 ans.
- ▶ Convient pour les peaux sensibles et un usage fréquent.

**Composition :**

Aqua (Water), Glycerin, Cocamidopropyl Betaine, Sodium C14-17 Alkyl Sec Sulfonate, PEG-200 Hydrogenated Glycerol Palmate, PEG-7 Glyceryl Cocoate, Benzyl Alcohol, Sodium Benzoate, Sodium Chloride, Lactic Acid.



1	1 flacon pompe de 500 ml	12 02 025 000
2	1 flacon pompe de 1L	12 02 026 000
3	1 flacon Airless de 1L	12 02 027 000
	12 flacons Airless de 1L	12 02 027 001

## CRÈME MAINS HYDRATANTE EXEOL CARE

Crème hydratante à base de glycérine et d'huile de macadamia pour le soin quotidien des mains.

- ▶ Contient de l'huile de Macadamia.
- ▶ Formulée avec 95% de matières premières d'origine naturelle.
- ▶ Non parfumée.
- ▶ Hydratation immédiate, dès son application sur la peau.
- ▶ Testée sur peaux sèches.

L'huile de Macadamia :  
Nutritive, restructurante et hydratante,  
elle convient aux peaux sensibles et desséchées.  
Réparatrice et apaisante,  
elle protège et adoucit la peau.



1	1 tube de 50 ml	19 05 134 000
2	1 tube de 100 ml	19 05 135 000
3	1 flacon pompe de 500 ml	19 05 136 000



## LOTION SILONDA™ SENSITIVE

Lotion hydratante et nourrissante pour un usage fréquent en dehors des activités de soin et en fin de service.

- ▶ Lotion fluide à base d'eau, enrichie en émoullients nourrissants pour adoucir la peau.
- ▶ Contient de la cire d'abeille créant une couche protectrice sur la peau.
- ▶ Silonda™ Sensitive ne contient aucun parfum ni colorant.
- ▶ Testé sous contrôle dermatologique.

**Composition :**

Aqua, Paraffinum Liquidum, Propylene Glycol, Stearic Acid, Palmitic Acid, Cera Alba, Triethanolamine, Carbomer, Proctone Olamine.



1	1 tube de 100 ml	19 03 330 000
2	1 flacon de 500 ml	19 03 332 000
3	1 flacon pompe de 500 ml	19 03 331 000





## SUPPORT DISTRIBUTEUR POUR FLACON AIRLESS

- ▶ Manipulation par le coude.
- ▶ Distributeur à accrocher au mur (visserie fournie).
- ▶ Pour flacon 1L airless d'ANIOSGEL 800, ANIOSGEL 85 NPC, ANIOSGEL 85, ANIOSAFE SAVON DOUX HF, ANIOSAFE MANUCLEAR HF ou ANIOSAFE MANUCLEAR NPC HF.



12 03 020 000

## DISTRIBUTEUR MÉCANIQUE AIRLESS POUR SAVON ET GEL

- ▶ Support mural pour savon et gel de 1 L de type airless (ANIOSGEL 800, ANIOSGEL 85 NPC, ANIOSGEL 85, ANIOSAFE SAVON DOUX HF, ANIOSAFE MANUCLEAR HF ou ANIOSAFE MANUCLEAR NPC HF).
- ▶ En ABS avec commande par bouton-poussoir.
- ▶ Livré avec visserie.



12 11 007 000

## STATION TOTEM DISTRIBUTRICE DE GEL JOLETI

- ▶ Support métal avec finition blanc et façade PVC imprimé.
- ▶ Livré avec serre-câble pour la fixation de votre flacon.
- ▶ Pour flacon de diamètre 5 à 10 cm et hauteur de 15 à 30 cm.
- ▶ Flacon de gel non fournis.

Dimensions : L. 29 x l. 29 x H. 132 cm



12 11 030 000

## DISTRIBUTEUR AUTOMATIQUE DE COMPTOIR JOLETI

Permet de se laver les mains avec du savon ou de se les désinfecter avec du gel hydroalcoolique, sans contact avec le distributeur pour une parfaite hygiène contre les virus et bactéries.

- ▶ Modèle rechargeable.
- ▶ Capteur de présence.
- ▶ Translucide : permet de visualiser facilement le niveau de solution restante.
- ▶ Ce produit n'est pas compatible avec des substances liquide (type lotion).
- ▶ Capacité : 370 ml.
- ▶ Alimentation : 4 piles AAA LR03 (non fournies)

Dimensions : L. 12,5 x l. 8 x H. 19 cm

Poids : 220 g

Garantie : 3 ans



12 11 034 000

## ANIOSGEL 85 NPC FLUORESCENT POUR CAISSON PÉDAGOGIQUE (1)

Spécialement conçu pour les formations à l'hygiène des mains.

- ▶ Gel hydroalcoolique contenant un agent fluorescent, pour l'utilisation exclusive dans les caissons pédagogiques BOITACOUCOU ANIOS, pour les formations à l'hygiène des mains.

Composition : Éthanol, en présence d'agents épaississant, hydratant, émoullit, fluorescent et d'eau



1 flacon pompe de 300 ml 12 01 230 000

## SUPPORT MURAL EN PVC

- ▶ Support mural pour flacon avec pompe 500 ml.



12 03 021 000

## CAISSON DE FORMATION À LA TECHNIQUE DE FRICTION NEW GENERATION\*

Matériel pédagogique destiné à la validation de l'application des techniques standardisées de frictions des mains avec les solutions et gels hydroalcooliques.

- ▶ À l'aide d'un témoin fluorescent contenu dans un produit hydroalcoolique, l'utilisateur visualise avec le formateur la qualité de la friction.
- ▶ Pratique : double vue (formateur/utilisateur).
- ▶ Une interprétation simplifiée : utilisation d'un agent fluorescent dans le gel.
- ▶ Livré à plat (L. 74 x Prof. 50.5 x H 7 cm).
- ▶ Léger (1,1 kg), facile à monter, à transporter et à manipuler.
- ▶ Une fois monté, le caisson n'est pas prévu pour être démonté après usage.
- ▶ Éclairage autonome 2 lampes à piles (fournies).
- ▶ Eco responsable : fabriqué en carton ondulé, 100 % recyclable.
- ▶ Une interprétation simplifiée : utilisation d'un agent fluorescent dans le gel.
- ▶ ANIOSGEL 85 NPC Fluorescent a été spécialement conçu pour les formations à l'hygiène des mains.

Alimentation : 2 x 3 piles AA LR06 (fournies)

Dimensions : L. 53,5 x P. 38,5 x H. 41 cm

Poids : 1,1 kg

Caractéristiques techniques :

Caisson monté : L 53,5 x P 38,5 x H 41 cm  
Matériel équipé d'une poignée de transport et d'une double visée (utilisateur/formateur).  
2 lampes UV 51 LED.



12 11 027 000

(1) Voir mention complète à la fin du catalogue.



## ANIOSGEL 800 (2)

Gel hydroalcoolique pour la désinfection chirurgicale et hygiénique des mains.

Gel thixotrope contenant des émoullissants cosmétiques, conçu pour fournir une solution de désinfection des mains.  
ANIOSGEL 800 contient des ingrédients apaisant la peau.  
Conçu pour un usage fréquent, avec l'intégration d'ingrédients hydratants. Sans colorant et sans parfum.  
Testé sous contrôle dermatologique  
Efficace contre les bactéries, les levures et les virus.  
Disponible dans divers formats de distribution pour convenir à tous les points d'utilisation.  
Convient aux peaux sensibles.  
Produit exclusivement destiné aux professionnels.

**Composition :**  
100g de produit contiennent : 80g d'éthanol (N°CAS 64-17-5), en présence d'eau et d'agents épaississants, hydratants et apaisants, sans parfum ni colorant.

**Propriétés microbiologiques :**  
Friction chirurgicale des mains : Bactéricide EN 13727 en 30 sec / EN 12791 en 90 sec, Levuricide EN 13624 en 30 sec. Friction hygiénique des mains : Bactéricide EN 13727 en 30 sec / EN 1500 en 30 sec, Levuricide EN 13624 en 30 sec. Revendications additionnelles : Mycobactéricide EN 14348 en 30 sec. Virucide à spectre limité\* EN 14476 en 30 sec / EN 17430 en 30 sec. Virucide EN 14476 en 60 sec / EN 17430 en 30 sec.  
\*Spectre d'efficacité limité comprenant Adenovirus, Norovirus, Rotavirus et les virus enveloppés.

● **Produit biocide (Groupe 1 - TPI).**



1	1 flacon de 100 ml	12 01 361 000
2	1 flacon pompe de 300 ml	12 01 362 000
3	1 flacon pompe de 500 ml	12 01 363 000
4	1 flacon pompe de 1L	12 01 364 000

<b>NOUVEAU</b>		
5	1 flacon Airless de 1L	12 01 365 000
	12 flacons Airless de 1L	12 01 365 001
6	1 bidon de 5 L	12 01 349 000

**Produits associés**

15	Distributeur mécanique airless pour savon et gel	12 11 007 000
----	--	---------------

## ANIOSGEL 85 NPC (2)

- ▶ Contient des agents apaisants pour la peau.
- ▶ Actif sur les bactéries, les levures, les moisissures et les virus.
- ▶ Sans parfum ni colorant.
- ▶ Testé sous contrôle dermatologique.
- ▶ Large gamme de distributeurs et supports adaptés aux conditionnements.
- ▶ Produit exclusivement destiné aux professionnels.

**Composition :**  
100g de produit contiennent : 70g d'éthanol (N°CAS 64-17-5), en présence d'eau et d'agents épaississants, hydratants et apaisants, sans parfum ni colorant.

**Propriétés microbiologiques :**  
Bactéricide EN 13727 en 30 sec / EN 1500 en 30 sec. Levuricide EN 13624 en 30 sec. Mycobactéricide EN 14348 en 30 sec. Virucide à spectre limité\* EN 14476 en 30 sec / EN 17430 en 60 sec.  
\*Spectre d'efficacité limité comprenant Adenovirus, Norovirus, Rotavirus et les virus enveloppés.

● **Produit biocide (Groupe 1 - TPI).**



7	1 flacon de 30 ml	12 01 245 000
8	1 flacon de 100 ml	12 01 246 000
9	1 flacon pompe de 300 ml	12 01 222 000
10	1 flacon pompe de 500 ml	12 01 223 000
11	1 flacon pompe de 1L	12 01 224 000



12	1 flacon Airless de 1L	12 01 225 000
13	1 flacon Airless CPA de 1L	12 01 355 000
	12 flacons Airless CPA de 1L	12 01 355 001
14	1 bidon de 5 L	12 01 367 000

**Produits associés**

15	Distributeur mécanique airless pour savon et gel	12 11 007 000	
16	Distributeur électronique COMPACT CPA 1L	H. 26,5 x l. 14,5 x P. 8 cm	12 03 055 010
17	Distributeur COMPACT CPA	H. 26,5 x l. 14,5 x P. 8 cm	12 03 066 010

(2) Voir mention complète à la fin du catalogue.



## GELIMED GEL HYDROALCOOLIQUE JOLETI (2)

Traitement hygiénique et désinfection chirurgicale des mains par friction.

● **Produit biocide (Groupe 1 - TPI)**

**Propriétés microbiologiques à 20°C :**

Friction hygiénique des mains : EN 1500 / EN 12791 en 30 sec\*. Friction chirurgicale des mains : EN 13727 en 30 sec\*. Bactéricide : Friction hygiénique\* + 1 min friction chirurgicale\* EN 1276 en 30 sec. Bactéricide : Friction hygiénique\* EN 13624 en 30 sec. Levuricide : Friction hygiénique\* + 1 min friction chirurgicale\* EN 1650 en 30 sec. Levuricide : Friction hygiénique\* EN 14348 en 30 sec. Mycobactéricide : EN 14476 en 30 sec\*. Virucide à spectre limité EN 14476 en 30sec\*. Virucide : Conditions de propreté EN 14476 en 2 min\*.

\*Activité virucide à spectre limité comprend Adenovirus, Norovirus, Rotavirus et tous les virus enveloppés y compris Coronavirus



joleti



1	1 flacon de 100 ml	12 01 350 000
2	1 flacon pompe de 500 ml	12 01 351 000

## GEL HYDROALCOOLIQUE EXEOL GEL 82(2)

Traitement hygiénique et désinfection chirurgicale des mains par friction.

- ▶ Formulation conçue pour une haute fréquence d'utilisation par les professionnels de santé.
- ▶ Usage sur tous types de peaux dont les peaux sensibles.
- ▶ Testé sous contrôle dermatologique.
- ▶ Contient de la provitamine B5 (panthénol) connue pour ses propriétés apaisantes.
- ▶ Virucide en 30 secondes : Poliovirus, Adénovirus, Norovirus et virus de la Vaccine.

● **Produit biocide (Groupe 1 - TPI).**

Préparation gélifiée biocide TPI prête à l'emploi.

**Propriétés microbiologiques :**

Conditions de propreté, prêt à l'emploi, 20°C : Friction hygiénique (30 sec) : EN 1500. Friction chirurgicale (2 x 45 sec) : EN 12791. Bactéricide (30 sec) : EN 13727. Levuricide (30 sec) : EN 13624. Fongicide (30 sec) : EN 13624. Mycobactéricide (30 sec) : EN 14348. Virucide (30 sec) : EN 14476. Actif sur Norovirus (30 sec) : EN 17430. Actif sur SARS-CoV-2 (30 sec) : EN 14476.

SANTÉ  
exeol



1	1 flacon de 100 ml	12 01 435 000
2	1 flacon pompe de 300 ml	12 01 436 000

3	1 flacon pompe de 500 ml	12 01 437 000
4	1 flacon pompe de 1 L	12 01 438 000

5	1 flacon airless de 1 L	12 01 439 000
6	1 bidon de 5 L	12 01 448 000

FABRICATION  
FRANÇAISE

(2) Voir mention complète à la fin du catalogue.



**NOUVEAU**



## LINGETTES INCIDIN™ OXYWIPE NG (2)(3)

Lingette de désinfection et de nettoyage de surface prête à l'emploi pour les dispositifs médicaux non invasifs et non immergeables conformément à la directive 93/42/EEC.

La formule avancée d'Incidin™ Oxywipe NG offre les avantages de la solution brevetée\* à base de peroxyde d'hydrogène combinée à l'effet synergique du phénoxyéthanol, ce qui se traduit par :

- ▶ Formule efficace sans parfum ni colorant.
- ▶ Nettoyage et désinfection en une seule étape, laissant la surface visiblement propre.
- ▶ L'efficacité est confirmée pour le liquide issu de la lingette.
- ▶ Formulation à base d'ingrédients biodégradables.
- ▶ Grâce à ses caractéristiques, Incidin OxyWipe NG convient à une large gamme de matériaux utilisés dans les établissements de santé et constituent des produits parfaitement adaptés aux soins intensifs et autres zones à haut risque.
- ▶ Ils peuvent ainsi être utilisés conformément à vos protocoles, offrant les résultats de désinfection et le niveau de conformité requis pour désinfecter efficacement et limiter la propagation des agents pathogènes.



1 flow-pack de 50 lingettes L. 37 x l. 25 cm 12 13 039 001  
 1 flow-pack de 100 lingettes L. 20 x l. 20 cm 12 13 038 001

## LINGETTES INCIDIN™ ALCOHOL WIPE (2)(3)

REPLACE ANIOS QUICK WIPES

Lingettes imprégnées d'alcool pour une désinfection rapide des surfaces et dispositifs médicaux.

- ▶ Large spectre d'action, y compris les norovirus, combiné à un bref temps d'application.
- ▶ Efficacité testée sur la solution de désorption de la lingette pour une application optimale.
- ▶ Excellente compatibilité avec les matériaux, surfaces résistant à l'alcool.
- ▶ Sans colorant, ni parfum.
- ▶ Matériau d'essuyage alvéolé, de haute qualité pour une application efficace.
- ▶ Produit exclusivement destiné aux professionnels.

DM Classe IIa



1 flow-pack de 100 lingettes 12 13 037 001  
 1 boîte de 90 lingettes 12 13 035 001  
 1 recharge de 90 lingettes 12 13 036 001

## LINGETTES WIP'ANIOS EXCEL (2)(3)

Lingettes prêtes à l'emploi, à action rapide, pour le nettoyage et la désinfection des surfaces pour les dispositifs médicaux non immergeables et non invasifs et l'essuyage des gaines d'endoscopes lors du traitement préliminaire avant immersion pour nettoyage et désinfection; et pour les surfaces générales (application biocide).

- ▶ Formule efficace sans parfum ni colorant.
- ▶ Nettoyage et désinfection en une seule étape, laissant la surface visiblement propre.
- ▶ Lingettes en viscosité 100 % biodégradable.
- ▶ Nettoie et désinfecte en une seule étape.
- ▶ Solution d'imprégnation : Formulée sans parfum, sans alcool.
- ▶ Large spectre antimicrobien et temps de contact court.
- ▶ La formule assure la compatibilité avec une large gamme de matériaux, y compris les polymères (ex. polycarbonate, plexiglas).
- ▶ pH : 6.
- ▶ Lingettes en viscosité 100% biodégradable.
- ▶ Produit exclusivement destiné aux professionnels.
- ▶ Dimensions : L. 20 x l. 18 cm
- DM Classe IIb
- Produit biocide (Groupe 1 - TP2).

**Composition :**  
Solution d'imprégnation : chlorure de didécyl-diméthylammonium (N°CAS 7173-51-5 : 3 mg/g), tensioactifs non ioniques, agent séquestreur, excipients.

**Propriétés microbiologiques :**  
Bactéricide : EN 16615 en 2min, EN 13727\* / EN 1276\* en 1min. Levuricide : EN16615 / EN 13624\* / EN 1650\* en 2min. Tuberculocide : EN 14348\*\* en 60 min. Active sur les virus enveloppés : EN 14476\* en 1 min. Active sur Poliovirus SV 40 : selon EN 14476\* en 5min. Active sur Rotavirus : EN 14476\* en 30 sec. Virucide à spectre limité : EN 14476\* en 30 min (Adenovirus en 30 min / Norovirus (MNV) en 15 min). \*\* conditions de saleté.



1 flow-pack de 50 lingettes 12 13 031 001  
 1 flow-pack de 100 lingettes 12 13 023 001

## LINGETTES DÉSINFECTANTES TOUTES SURFACES DUOTEX (2)

- ▶ Désinfectant à large spectre actif sur les virus (nus et enveloppés).
  - ▶ Nettoie et désinfecte en une seule application.
  - DM Classe IIa
  - Produit biocide (Groupe 1 - TP2 & TP4).
- Propriétés microbiologiques :**  
Bactéricide EN 1276 conditions de saleté 20° C / 5 min, EN 13727 conditions de saleté médicales 20° C / 5 min, EN 13697 conditions de saleté 20° C / 5 min. Levuricide EN 1650+A1 conditions de saleté 20° C / 5 min, EN 13624 conditions de saleté médicales 20° C / 5 min, EN 13697 conditions de saleté 20° C / 15 min, Virucide, Virus nus EN 14476 conditions de saleté médicales 20° C / 60 min, et Virus enveloppés EN 14476 conditions de saleté médicales 20° C / 5 min.

### Destinations :

- ▶ Etablissements de santé, écoles, bureaux, collectivités...
- ▶ Pour les surfaces en contact ou non avec les denrées alimentaires (TP4/TP2) : tables, lits, interrupteurs, téléphones, sanitaires...
- ▶ Formulation bactéricide, levuricide et virucide.
- ▶ Ne nécessite pas de rinçage (sauf pour les surfaces en contact avec les denrées alimentaires).
- ▶ Produit exclusivement destiné aux professionnels.



1 seau de 160 lingettes 12 13 090 001

1 seau de 500 lingettes 12 13 091 001

(2) (3) Voir mention complète à la fin du catalogue.



## LINGETTES DÉTERGENTES DÉSINFECTANTES EXEOL WIPES OPTIMAL (2)(3)

Lingettes détergentes désinfectantes de surfaces et dispositifs médicaux, sans alcool.

- ▶ Application dispositif médical : pour le nettoyage et la désinfection par essuyage humide des surfaces des dispositifs médicaux réutilisables invasifs et non-invasifs.
  - ▶ Application produit biocide : pour le nettoyage et la désinfection par essuyage humide des surfaces, du mobilier et des équipements lourds.
  - ▶ Association synergique originale de deux actifs antimicrobiens (effet SCALE).
  - ▶ Actif dès 2 min. (bactéricide, levuricide et virucide contre les virus enveloppés).
  - ▶ Effet de nettoyabilité potentialisé par un surfactant sélectionné pour conférer une faible tension de surface (TS < 27mN/m).
  - ▶ Large compatibilité avec les matériaux.
  - ▶ Adapté aux surfaces en contact avec les denrées alimentaires.
  - ▶ Produit exclusivement destiné aux professionnels.
- Dimensions : L. 18 x 1. 20 cm
- DM Classe IIa
  - Produit biocide (Groupe 1 - TP2 & 4).

**Propriétés microbiologiques du liquide extrait des Lingettes\*\*\* :**  
 Conditions de saleté, prêt à l'emploi, 20°C :  
 Bactéricide (2 min) : EN 1276, EN 13727, EN 16615. Levuricide (2 min) : EN 1650, EN 13624, EN 16615, EN 16615. Virucide contre les virus enveloppés (2 min) : EN 14476, EN 16777. Actif sur Norovirus et Rotavirus (15 min) : EN 14476, EN 16777. Actif sur Adénovirus (45 min) : EN 14476.

\*\*\* excepté la norme EN 16615 réalisée avec la lingette et l'activité sur Rotavirus réalisée sur la solution d'imprégnation.



1 flow-pack de 100 lingettes 12 13 101 001

## DISTRIBUTEUR LINGETTE HYDROALCOOLIQUE

Lingettes désinfectantes permettant le nettoyage et la désinfection des mains par friction.

- ▶ Sans rinçage et sans essuyage.
- ▶ Large spectre antimicrobien : activité sur les bactéries, levures, moisissures et virus.
- ▶ Format nomade.
- ▶ Hygiénique, la lingette se présente dans un sachet individuel hermétique.

**Composition :**

Alcool isopropylique (CAS 67-63-0, CE 200-661-7) 69,5%, Alcool éthylique (CAS 64-17-5, CE 200-578-6) 0,5% PPO1.



Adoptez les gestes barrières et optez pour un dispositif pratique.



1 boîte de 250 12 13 063 001

## LINGETTES CIDALKAN (2)(3)

Détergent désinfectant pour le nettoyage et la désinfection par essuyage humide.

- ▶ Pour les surfaces (paillasse, chariots, mobilier, ...), les équipements (moniteurs, respirateurs, générateurs d'hémodialyse, unit dentaire, ...) et les dispositifs médicaux réutilisables invasifs et non invasifs, non immergeables (sondes endocavitaires, sondes d'échographie externes et endocavitaires (SEE), endoscopes gainés, testeurs de glycémie, thermomètres, ...).
- ▶ Actif sur Papillomavirus souches humaines HPV-18 et HPV-161.
- ▶ Actif sur Clostridium difficile et sur les virus enveloppés tels que Coronavirus.
- ▶ Protocole d'usage adapté aux préconisations pour les Sondes d'Echographie Endocavitaires (SEE) (fiches techniques SF2H 2019).
- ▶ pH neutre.
- ▶ Exclusivement destiné aux professionnels.
- ▶ Dimensions : L. 19 x 1. 13 cm
- DM Classe IIb
- Produit biocide (Groupe 1 - TP2 & TP4).

**Propriétés microbiologiques :**  
 Conditions de propreté1 et de saleté2, prêt à l'emploi, 20 °C :  
 Bactéricide : EN 1276/EN 13697 (5 min2), EN 13727 (30 sec1 et 1 min2), EN 14561 (3 min1 et 5 min2) et Acinetobacter baumannii (5 min2), EN 16615 (5 min2). Levuricide / Fongicide : EN 1650/ EN 13697 (5 min2), EN 13624 Ca (30 sec1 et 1 min2), Ab (5 min1, 2), EN 14562 Ca & Ab (5 min2), EN 16615 Ca (5 min1, 2). Virus : EN 14476 : Adénovirus + Norovirus + Vaccin virus (30 sec1), Adénovirus + Vaccin virus + Rotavirus (5 min2), Norovirus (30 sec2), Poliovirus (3 min2), EN 16777 : Adénovirus, Vaccin virus (30 sec1 et 5 min2), Norovirus (3 min1 et 5 min2). Actif sur HPV-18 (> 4 log) et HPV16 (3,5 log) (5 min1, 2). Mycobactéries : EN 14348 et EN 14563 Mycobacterium terrae (30 sec1). Spores : EN 17126 Clostridium difficile (15 min2), EN 17426 Clostridioides difficile (15 min1).



1 L. 19 x 1. 13 cm 1 boîte de 120 lingettes 12 13 050 001  
 2 L. 24 x 1. 21,6 cm 1 boîte de 200 lingettes 12 13 054 001

(2)(3) Voir mention complète à la fin du catalogue.



## LINGETTES NETTOYANTES DÉSINFECTANTES MULTI-SURFACES SLEEPY

Pour la désinfection rapide des surfaces en contact ou non avec des denrées alimentaires.

- ▶ Actions bactéricides, levuricides et virucides.
- ▶ Élimine 99,9 % des germes.
- ▶ À usage unique.
- ▶ Sans colorant, sans ingrédients d'origine animale.
- ▶ Lingettes composées de 25% de non-tissé viscosé et 75% de polyester.
- ▶ Contiennent de l'alcool.



1 flow-pack de 100 lingettes 12 13 071 001

## LINGETTES BENZA-CLEAN®

Large spectre d'activité microbiologique, temps d'action très rapide.

- ▶ Lingettes (50 % polypropylène, 50 % cellulose) nettoyante pour usage externe.
- ▶ Pliée et imprégnée de 0,113 % de chlorure de benzalkonium.
- ▶ Incolore, non toxique et non irritant.
- ▶ Sous sachet individuel non stérile.
- ▶ Ne contient pas d'alcool.
- ▶ À usage unique.

Dimensions : L. 20 x l. 13 cm

DM Classe I



1 boîte de 100 14 07 012 011



## LINGETTES ASEPTONET

Lingettes nettoyantes désinfectantes pour surfaces, petit matériel et dispositifs médicaux non critiques.

- ▶ Prêtes à l'emploi.
- ▶ Formule sans alcool.

Produit biocide (Groupe 1 - TP2 & 4).

Propriétés microbiologiques :

Conditions de saleté, 5 min (sauf \*) :  
Bactéricide : EN 1276\*, EN 13727, EN 13697, EN 16615.  
Levuricide : EN 1650\*, EN 13697, EN 13624, EN 16615.  
Actif sur virus EN 14476 sur Vaccinia, Herpès, PRV, BVDV, Coronavirus, HIV, Rotavirus. EN 16777 sur Vaccinia, Norovirus, Adenovirus.



1 L. 200 x l. 180 mm 1 flow-pack de 100 lingettes 12 13 066 001

2 L. 200 x l. 120 mm 1 boîte de 100 lingettes 12 13 057 001

## LINGETTES NETTOYANTES DÉSINFECTANTES MEDWIPES STERICID

Lingettes nettoyantes désinfectantes pour surfaces, petit matériel, dispositifs médicaux.

- ▶ Lingettes en fibres biodégradables, emballage recyclable, formulé sans alcool.
- ▶ Nettoyage et désinfection des :
  - Surfaces dures non poreuses en milieu médical, collectivités ou lieux accueillant du public (poignées de portes, tables, chaises, toilettes...).
  - Surfaces dures non poreuses des dispositifs médicaux non critiques (lits médicalisés, monitoring, connectiques...).
- ▶ Sans parfum.

Dimensions : L. 18 x l. 20 cm

Produit biocide TP2 et TP4.

Propriétés microbiologiques :

Conditions de saleté,  
5 min (sauf \*) :  
Bactéricide : EN 1276\*, EN 13727, EN 13697, EN 16615. Levuricide : EN 1650\*, EN 13697, EN 13624, EN 16615. Actif sur virus EN 14476 sur Vaccinia, Herpès, PRV, BVDV, Coronavirus, HIV, Rotavirus. EN 16777 sur Vaccinia, Norovirus, Adenovirus.



1 flow-pack de 100 lingettes 12 13 067 001



## TAMPONS ALCOOLISÉS

- ▶ Utilisés pour le nettoyage de la peau avant injection ou pour la désinfection d'une blessure superficielle.
- ▶ Peuvent être utilisés pour désinfecter les dispositifs médicaux non invasifs.

⊙ DM Classe I



**MEDI  
STOCK**

1 boîte de 100 12 13 152 0 01

## COMPRESSES ALCOOLISÉES

Indiquées pour le nettoyage et la désinfection de la peau saine.

- ▶ Utilisées également pour la préparation de la peau avant injection ou ponction.
- ▶ Conditionnement en sachet individuel.



**LABORATOIRES  
GILBERT**

1 boîte de 1 000 12 01 526 0 00

## TAMPONS D'ALCOOL ALCO-PREP®

- ▶ Ces tampons sont imprégnés d'alcool isopropylique à 70 % pour le nettoyage de la peau avant injection.

⊙ DM Classe I



**Hospidex**

1 L. 68 x l. 34 mm 1 boîte de 100 12 13 010 0 11

2 L. 60 x l. 30 mm 1 boîte de 200 12 13 024 0 11

## ALCOOL 70% MENTHE POIVRÉE

Alcool aux huiles essentielles de menthe poivrée.

- ▶ Permet de désinfecter une peau saine.
- ▶ Action immédiate.
- ▶ Effet antalgique.
- ▶ Sensation de fraîcheur.

Mode d'emploi :

- Appliquer directement sur la zone à traiter.
  - Renouveler l'application toutes les 6 heures si nécessaire.
  - Usage externe.
- ▶ Produit exclusivement destiné aux professionnels.

Composition :

Alcool isopropylique (CAS 67-63-0, CE 200-661-7) 70,0 g/100, eau, huiles essentielles de menthe poivrée.

**RONT  
PRODUCTION**



1 bouteille de 1L 12 01 136 0 00

## ALCOOL MODIFIÉ 70 %

Élimine les bactéries dermiques.

- ▶ Nettoie la peau.
- ▶ Élimine les micro-organismes.
- ▶ Préviend la croissance des bactéries et des virus.



1 1 flacon de 125 ml 12 01 523 0 00  
2 1 flacon de 250 ml 12 01 524 0 00  
3 1 flacon de 500 ml 12 01 525 0 00



4 1 bidon de 1L 12 01 561 0 00  
5 1 bidon de 5L 12 01 562 0 00

**LABORATOIRES  
GILBERT**

## ALCOOL ISOPROPYLIQUE À 70%

Utilisé pour la désinfection locale avant injection.

- ▶ L'alcool isopropylique est un assainissant corporel et de surface.
- ▶ Il s'applique sur peau saine, mais aussi sur les instruments médicaux.
- ▶ Ne contient pas de camphre, il est exempt de contre-indications.
- ▶ Produit exclusivement destiné aux professionnels.

**RONT  
PRODUCTION**



1 1 blister de 10 lingettes 12 13 047 0 01  
2 1 vaporisateur de 50 ml 12 01 046 0 00

3 1 flacon pompe dish de 250 ml 12 01 106 0 00  
4 1 distributeur de 500 ml 12 01 041 0 10

5 1 bidon de 2 L 12 01 043 0 10  
6 1 bidon de 5 L 12 01 131 0 00



## CHLORHEXIDINE 0,2%

Désinfectant surpuissant à large spectre.

- ▶ La chlorhexidine digluconate agit comme désinfectant même à faible concentration avec effets rémanents et cumulatifs.
- ▶ Solution de chlorhexidine digluconate dosée à 0,2%.
- ▶ Non inflammable et à conserver à l'abri du gel.
- ▶ Incolore.
- ▶ Ne pique pas.



- ① 1 blister de 10 lingettes 12 13 048 001
- ② 1 vaporisateur de 50 ml 12 01 191 000
- ③ 1 bouteille de 500 ml 12 01 132 000

**RONT**  
PRODUCTION

## EAU OXYGÉNÉE STABILISÉE 10 VOLUMES

- ▶ Destiné au nettoyage de la peau et au blanchiment des dents.
- ▶ Composé d'une solution de peroxyde d'hydrogène à environ 3%.



- ① 1 flacon de 250 ml 13 19 020 000

## CHLORHEXIDINE ALCOOLIQUE 2%

Incolore. Désinfecte la peau et les instruments de petite chirurgie.

- ▶ Rapidité d'action 30 secondes.
- ▶ Désinfection de la peau saine.



- ① 1 flacon de 125 ml 12 01 520 000
- ② 1 flacon de 250 ml 12 01 521 000
- ③ 1 flacon de 500 ml 12 01 522 000

## CHLORHEXIDINE ALCOOLIQUE COLORÉE À 2%

Solution désinfectante colorée pour l'aide au marquage de la zone opératoire.

- ▶ Rapidité d'action 30 secondes.
- ▶ Désinfection de la peau saine.



- ① 1 flacon de 20 ml 12 01 390 000
- ② 1 flacon de 250 ml 12 01 392 000

## CHLORHEXIDINE AQUEUSE 0,5 % SEPTIMYL

- ▶ Solution désinfectante qui élimine 99,9 % des bactéries pour le nettoyage et l'antisepsie des plaies superficielles peu étendues.
- ▶ Ne pique pas et agit rapidement en 1 minute.



- ① 10 doses de 5 ml 12 01 527 000
- ② 1 spray de 50 ml 12 01 529 000
- ③ 1 spray de 100 ml 12 01 528 000





## DÉTERGENT DÉSINFECTANT EXEOL SURF OPTIMAL (2)(3)

Détergent désinfectant sans alcool pour surfaces et dispositifs médicaux.

- ▶ Solution prête à l'emploi.
- ▶ Application dispositif médical : pour le nettoyage et la désinfection par essuyage des surfaces et des dispositifs médicaux réutilisables, invasifs et non invasifs.
- ▶ Application produit biocide : pour le nettoyage et la désinfection par essuyage des surfaces, du mobilier et des équipements lourds.
- ▶ Association synergique originale de deux actifs antimicrobiens (effet SCALE).
- ▶ Actif dès 2 min. (bactéricide, levuricide et virucide contre les virus enveloppés).
- ▶ Effet de nettoyabilité potentialisé par un surfactant sélectionné pour conférer une faible tension de surface (TS < 27mN/m).
- ▶ Large compatibilité avec les matériaux.
- ▶ Adapté aux surfaces en contact avec les denrées alimentaires.
- ▶ pH 6,5 - 7,5.
- ▶ Produit exclusivement destiné aux professionnels.

- ⊙ **DM Classe Ia**
- ⊙ **Produit biocide (Groupe 1 - TP2 & TP4)**

### Propriétés microbiologiques :

Conditions de saleté, prêt à l'emploi, 20°C.  
 Bactéricide (2 min) : EN 1276, EN 13727, EN 16615. Actif sur BMR Acinetobacter baumannii (Multidrug-resistant), Escherichia coli (Carbapenem-Resistant), Klebsiella pneumoniae (Carbapenem-Resistant) et Staphylococcus aureus (Methicillin-Resistant) (2 min) : EN 13727, EN 16615. Levuricide et actif sur Candida auris (2 min) : EN 1650, EN 13624, EN 16615. Actif sur Aspergillus fumigatus (30 min) : EN 13624, EN 17387. Tuberculocide (30 min) : EN 14348. Virucide contre les virus enveloppés (2 min) : EN 14476, EN 16777. Actif sur Norovirus et Rotavirus (15 min) : EN 14476, EN 16777. Actif sur Adénovirus (45 min) : EN 14476.



1 spray de 750 ml

12 01 447 000

## DÉTERGENT DÉSINFECTANT SURFAMED NOVI

Détergent désinfectant sans alcool pour surfaces et dispositifs médicaux.

- ▶ Prêt à l'emploi.
- ▶ Pour le nettoyage et la désinfection par essuyage des surfaces, des dispositifs médicaux réutilisables, invasifs et non invasifs ainsi que du mobilier et des équipements lourds.
- ▶ Association synergique originale de deux actifs antimicrobiens (effet SCALE).
- ▶ Actif dès 2 min. (bactéricide, levuricide et virucide contre les virus enveloppés).
- ▶ Effet de nettoyabilité potentialisé par un surfactant sélectionné pour conférer une faible tension de surface (TS < 27mN/m).
- ▶ Compatible avec tous types de matériaux.
- ▶ Adapté aux surfaces en contact avec les denrées alimentaires.
- ▶ Ne peut être vendu en dehors du territoire français.
- ▶ Produit réservé exclusivement aux professionnels.

- ⊙ **DM Classe Ia**
- ⊙ **Produit Biocide (Groupe 1 - TP2 & TP4)**

### Propriétés microbiologiques :

Conditions de saleté, prêt à l'emploi, 20°C : Bactéricide (2 min) : EN 1276, EN 13727, EN 16615. Actif sur BMR Acinetobacter baumannii (Multidrug-resistant), Escherichia coli, Klebsiella pneumoniae (Carbapenem-Resistant) et Staphylococcus aureus (Methicillin-Resistant) (2 min) : EN 13727, EN 16615. Levuricide et actif sur Candida auris (2 min) : EN 1650, EN 13624, EN 16615. Actif sur Aspergillus fumigatus (30 min) : EN 13624, EN 17387. Tuberculocide (30 min) : EN 14348. Virucide contre les virus enveloppés (2 min) : EN 14476, EN 16777. Actif sur Norovirus et Rotavirus (15 min) : EN 14476, EN 16777. Actif sur Adénovirus (45 min) : EN 14476.



joleti



1 spray de 750 ml

12 01 384 000

## SURFA'SAFE PREMIUM (2)(3)

Solution détergente désinfectante pour le nettoyage et la désinfection des dispositifs médicaux non invasifs et non immergeables.

Application biocide : pour les surfaces générales.

- ▶ Bonnes propriétés moussantes.
- ▶ Formule efficace sans ingrédients inutiles (sans parfum ni colorant).
- ▶ Nettoyage et désinfection en une seule étape, laissant la surface visiblement propre.
- ▶ Nettoie et désinfecte en 1 seule opération.
- ▶ Sans alcool, sans parfum ni colorant.
- ▶ Large spectre antimicrobien et temps de contact optimisé.
- ▶ Dispenseur de mousse compacte afin de limiter la formation d'aérosol et la volatilité des composants (750 ml).
- ▶ Formulation assurant une compatibilité avec un large panel de matériaux y compris les polymères (ex : polycarbonate, plexiglas ...).
- ▶ Mousse dense pour une meilleure adhérence aux surfaces (750 ml).
- ▶ pH : 6.
- ▶ Produit exclusivement destiné aux professionnels.

- ⊙ **DM Classe Ia**
- ⊙ **Produit biocide (Groupe 1 - TP2).**

### Composition :

100g de produit contiennent : 0,3g de chlorure de didécylidiméthylammonium (N°CAS 7173-51-5), tensioactifs non ioniques, agent séquestrant, excipients.

### Propriétés microbiologiques :

Bactéricide : EN 13727\* en 1min, EN 16615\* en 2min, EN 1276\* en 1min, EN 13697\* en 2min. Levuricide : EN 13624\* en 2min, EN 16615\* en 2min, EN 1650\* en 2min, EN 13697\* en 5min. Tuberculocide : EN 14348\* en 60 min. Active sur les virus enveloppés : EN 14476\* en 1 min. Actif sur Polyomavirus SV 40 : EN 14476\* en 5 min. Actif sur Rotavirus : EN 14476\* en 30sec. Virucide à spectre limité : EN 14476\* en 30 min (Adénovirus en 30 min / Norovirus (MNV) en 15 min). \*=conditions de saleté.



Dispenseur de mousse diffuse	1 pulvérisateur de 750 ml	12 01 013 000
Dispenseur de mousse compacte	1 pulvérisateur de 750 ml	12 01 188 000
	1 bidon de 5 L	12 01 358 000

(2)(3) Voir mention complète à la fin du catalogue.



## ANIOSPRAY QUICK (2)(3)

Désinfection à action rapide des surfaces, du matériel médical et des dispositifs médicaux non immergeables et non invasifs, préalablement nettoyés et résistants à l'alcool; et des surfaces générales (application biocide).

- ▶ Solution prête à l'emploi.
- ▶ Base éthanol.
- ▶ Large spectre d'activité au temps court.
- ▶ Ne laisse pas de trace au séchage.
- ▶ Odeur agréable, formulé sans colorant.
- ▶ Produit exclusivement destiné aux professionnels.

- [DM Classe IIa](#)
- [Produit biocide \(Groupe 1 - TP2\).](#)

### Composition :

Ethanol (N°CAS 64-17-5 : 550 mg/g), Propionate de N,N-didé-cyl-N-méthylpoly (oxyéthyl) ammonium (N°CAS 94667-33-1: 1.1 mg/g), parfum.

### Propriétés microbiologiques :

Bactéricide : EN 13727\* en 30 sec, EN 17387\* en 1 min. Levuricide : EN 13624\*, EN 17387\* en 30 sec. Fongicide : EN 13624\*, EN 17387\* en 5 min. Tuberculocide : EN 14348\* en 30 sec. Mycobactéri-cide : EN 14348\* en 5 min. Efficace sur les virus enveloppés selon EN 14476\*, EN 16777\* en 30 sec. Efficacité virucide à spectre limité selon EN 14476\*, EN 16777\* (Adenovirus en 30 sec / Norovirus MNV en 5 min) en 5 min.

\*= conditions de propreté.



12 flacons de 1L + 4 pulvérisateurs	12 01 415 001
4 bidons de 5 L	12 01 416 001

## SURFANIOS PREMIUM (3)(4)

Nettoyage et désinfection des dispositifs médicaux non invasifs avant leur utilisation et selon leur notice d'utilisation. Application biocide: pour les surfaces générales.

- ▶ Double action : Produit combinant les actions détergentes et désinfectantes en une opération simultanée.
- ▶ Large spectre antimicrobien en temps de contact court.
- ▶ Agent séquestrant facilement biodégradable.
- ▶ Produit exclusivement destiné aux professionnels.

- [DM Classe IIa](#)
- [Produit biocide \(Groupe 1 - TP2\).](#)

### Composition :

100g de produit contiennent : 5,1g de N-(3-aminopropyl)-N-dodécylpropane-1,3-diamine (N°CAS 2372-82-9), 2,5g de chlorure de didécyl-diméthylammonium (N°CAS 7173-51-5), tensioactifs non ioniques, agents séquestrants, parfum, colorant et excipients.

### Propriétés microbiologiques :

Bactéricide : EN 13727\* 0,25% en 5 min, EN 16615\* 0,25% en 15 min, EN 1276\* 0,25% en 15 min, EN 13697\* 0,25% en 15 min.  
Levuricide : EN 13624\* 0,25% en 15 min, EN 16615\* 0,25% en 15 min, EN1650\* 0,25% en 15 min, EN13697\* 0,25% en 30 min ou 0,75% en 15 min.  
Tuberculocide : EN 14348\* 0,50% en 30 min.  
Actif sur les virus enveloppés : EN 14476\* 0,25% en 5 min.  
Virucide à spectre limité : EN 14476\* 2,0% en 30 min, EN 14476\* Adenovirus 1,0 % en 30 min, EN 14476\* Norovirus (MNV) 1,0 % en 60 min / 2,0 % en 30 min.  
\*conditions de saleté



1 500 doses de 20 ml	12 01 118 001
2 1 bidon doseur de 1L	12 01 124 000
3 2 bidons de 5 L + 1 pompe	12 01 200 001
4 bidons de 5 L + 1 pompe	12 01 119 001

## DÉSINFECTANT DE SURFACES INCIDIN™ LIQUID (3)

Liquide désinfectant prêt à l'emploi pour dispositifs médicaux non invasifs.

- ▶ Désinfectant de surface prêt à l'emploi à base d'alcool Incidin™ Liquid offre une grande fiabilité à l'utilisateur grâce à son large spectre d'efficacité, notamment contre la tuberculose et les norovirus.

Incidin™ Liquid offre également :

- Temps de contact courts.
- Formule sans colorant ni parfum.
- Excellente compatibilité des matériaux sur les surfaces résistantes à l'alcool.

- [DM Classe IIa](#)

### Composition :

100 g contiennent : 35 g de propan-2-ol (n° CAS 67-63-0), 25 g de propan-1-ol (n° CAS 71-23-8).

### Propriétés microbiologiques :

Bactéricide : EN 13727 en 30 sec, EN 16615 en 1 min, 1 min\*\*. Levuricide : EN 13624 en 30 sec, EN 16615 en 1 min, 1 min\*\*. Tuberculocide : EN 14348, EN 16615 en 1 min\*\*. Efficace contre les virus enveloppés : EN 14476 en 30 sec\*\*. Virucide à spectre limité : EN 14476 (Adenovirus - 1 min, Norovirus - 30 sec) en 1 min\*\*.

\*\* conditions de propreté



1 1 bidon de 1L	12 01 655 000
12 bidons de 1L	12 01 655 002
2 1 bidon de 5L	12 01 656 000
2 bidons de 5L	12 01 656 002

**NOUVEAU**

(2)(3)(4) Voir mention complète à la fin du catalogue.

## ACTICHLOR™ PLUS (2)

### NOUVEAU

**Pastille de nettoyage et de désinfection à large spectre pour sols et surfaces générales.**

- ▶ Convient pour une grande variété d'applications, y compris le traitement des déversements de sang et la désinfection sporicide.
- ▶ Format facile à utiliser pour un nettoyage et une désinfection en une seule étape.
- ▶ Solution transparente et incolore après dilution.
- ▶ La solution peut être utilisée jusqu'à 24 heures après dilution.
- ▶ Produit exclusivement destiné aux professionnels.

● **Produit biocide (Groupe 1 - TP2)**

**Composition :**  
100 g contiennent 52,31 g de troclosène sodique (N° CAS 2893-78-9), 1 pastille (3,22 g) libère 1,0 g de chlore disponible.

**Propriétés microbiologiques :**

**Conditions de saleté :**

Bactéricide (1000 ppm (1 pastille/l) 5 min) : EN 13727/EN 16615. Levuricide (1000 ppm (1 pastille/l) 5 min) : EN 13624/EN 16615. Fongicide (10000 ppm (10 pastilles/l) 5 min) ; (5000 ppm (5 pastilles/l) 15 min) : EN 13624. Tuberculocide/mycobactéricide (5000 ppm (5 pastilles/l) 15 min) : EN 14348. Virucide (1000 ppm (1 pastille/l) 5 min) : EN 14476. Sporicide contre C difficile (10000 ppm (10 pastilles/l) 5 min) ; (5000 ppm (5 pastilles/l) 15 min) : 17126/EN 17846. Sporicides (10000 ppm (10 pastilles/l) 15 min) : EN 17126.

**Conditions de propreté :**

Bactéricide (200 ppm (1 pastille/5L) 10 min) : EN 13727/EN 16615. Levuricide (200 ppm (1 pastille/5L) 10 min) : EN 13624/EN 16615. Fongicide (5000 ppm (5 pastilles/l) 5 min) ; (2000 ppm (2 pastilles/l) 15 min) : EN 13624. Tuberculocide (200 ppm (1 pastille/5L) 15 min) : EN 14348. Mycobactéricide (1000 ppm (1 pastille/l) 15 min) : EN 14348. Virucide (500 ppm (1 pastille/2L) 5 min) : EN 14476. Sporicides (10000 ppm (10 pastilles/l) 5 min) ; 5000 ppm (5 pastilles/l) 10 min) : EN 17126.



1 boîte de 150

12 01 168 001

## DÉSINFECTANT HYDROALCOOLIQUE ALCODES GF (2)

**Désinfectant hydroalcoolique prêt à l'emploi sans rinçage et auto séchant pour un usage sur les surfaces dans les industries agroalimentaires.**

- ▶ Formule à base d'éthanol.
- ▶ Large spectre d'efficacité microbiologique.
- ▶ Séchage rapide.
- ▶ Formulés sans aldéhyde.
- ▶ Utilisable sans rinçage après application.
- ▶ Compatible avec les surfaces sensibles à la corrosion ou pour un usage en milieu sec.
- ▶ Produit exclusivement destiné aux professionnels.

● **Produit biocide (Groupe 1 - TP4)**



**Composition :**

Ethanol : 59,20 % m/m  
Sans aldéhyde  
Liquide incolore, non moussant  
Température de stockage : -5 à 30°C  
Solubilité (à 20°C) miscible dans l'eau pH à 1% (m/v) en eau distillée et à 20°C : 7,5 ± 0,5  
Densité à 20°C : 0,85 - 0,89 g/cm³  
Point éclair : 21°C  
Teneur en N : 0,00 %  
Teneur en P : 0,00 %  
DCO : 1170 - 1210 mg O2/g

**Propriétés microbiologiques :**

Virucide : EN 14476 en 30 sec. Bactéricide : EN 1276 en 5 min. Fongicide : EN 1650 en 5 à 15 min. Bactéricide et fongicide : EN13697 en 5 à 15 min.

1 spray de 1 L 12 01 359 000

## ANIOS OXY'FLOOR (2)

**Nettoyage et désinfection à spectre large pour les sols et surfaces générales (plan de travail, adaptable, main courante...).**

- ▶ Poudre sans odeur.
- ▶ Action simultanée de nettoyage et désinfection.
- ▶ Alternative au Chlore.
- ▶ Dose Unique : évite le surdosage.
- ▶ Produit exclusivement destiné aux professionnels.

● **Produit biocide (Groupe 1 - TP2)**

**Composition :**

Poudre à base de percarbonate de sodium, tétraacétyléthylène diamine et chlorure de N alkyl(C12-14)-N-benzyl- N, N-diméthylammonium, Production extemporanée d'acide peracétique en dilution dans l'eau, Composition en substances actives de 100 g d'une solution à 0,5 %, -acide peracétique (généré in situ) (N°CAS 79-21-0) : environ 750 ppm (0,75 mg/g), - chlorure de N alkyl(C12-14)-N-benzyl-N, N-diméthylammonium (N°CAS 85409-22-9) : 0,012 % (0,12 mg/g).

**Propriétés microbiologiques :**

Bactéricide en 5 min, 0,5% : EN 13727\*, EN 16615\*. Levuricide en 5 min, 0,5% : EN 13624\*. EN16615\*. Fongicide en 30 min, 2% : EN 13624\*. Tuberculocide et mycobactéricide en 15 min, 0,5% : EN 14348\*. Virucide à spectre limité selon EN 14476\* en 5 min, 0,5%. Virucide en 30 min, 0,5% : EN 14476\*. Sporicide en 60 min, 0,5% : EN 17126\*. Sporicide contre Clostridium difficile selon EN 17126\* en 60 min, 0,5%, EN 17126\*\*\* en 15 min, 1%. \*conditions de saleté. \*\*\* conditions de propreté



100 doses de 25 g 12 01 102 001

1 seau de 1 kg 12 01 103 000

## DÉTERGENT DÉSINFECTANT DRYSAN® OXY (2)

**Détergent désinfectant liquide, prêt à l'emploi, sans rinçage, pour les surfaces en industries agroalimentaires.**

- ▶ Détergent et désinfectant ne laissant aucun résidu de matière active biocide.
- ▶ Autorisé sans rinçage.
- ▶ Destiné aux environnements secs.
- ▶ Bon pouvoir mouillant des surfaces.
- ▶ Pratique et facile à utiliser - pas de mélange ou de dilution requis.
- ▶ Large spectre antimicrobien.
- ▶ Produit exclusivement destiné aux professionnels.

● **Produit biocide (TP2-TP4)**



**Composition :**

Sans parfum. Peroxyde d'hydrogène : 1,00 % m/m. Liquide incolore clair à opaque Acide, pH: 2,2 ± 0,2. Densité à 20°C : 1,00-1,02 g/cm³. Solubilité à 20°C : miscible dans l'eau en toutes proportions. Température de stockage : +5 à +25°C. Taux de P : < 0,001 %. Taux de N : < 0,002 %. Taux de S : < 0,003 % DCO non applicable

**Propriétés microbiologiques :**

Bactéricide : EN 13727 en 1 à 5 min. Levuricide et fongicide : EN 13624 en 15 min. Bactéricide et levuricide : EN 13697 en 5 à 15 min. Bactéricide, levuricide et fongicide : EN 16615. Bactéricide : EN 1276 en 1 min.

1 spray de 1 L 12 01 397 000

## DETERG'ANIOS (1)

**Nettoyage des sols, surfaces et matériels en milieu hospitalier. Nettoyant avec effets mouillant, dispersant et solubilisant des souillures organiques et minérales.**

- ▶ Détergent à pH neutre.
- ▶ Compatible avec tous types de matériaux et revêtements de surfaces.
- ▶ Sans rinçage. Ne laisse pas de trace.
- ▶ Compatible en alternance avec tous types de désinfectants ANIOS.
- ▶ Agréablement parfumé.

**Composition :**

Détergents non ioniques et anioniques, agent séquestrant, agents bactériostatique et fongistatique, colorant et parfum hespéridé.

## DETERG'ANIOS SURACTIF MARINE (1)

**Détergence quotidienne de toutes les surfaces lavables: sols (carrelages, plastiques...), murs (carrelages, peintures lavables...), sanitaires, surfaces métallisées et plastiques. Compatible en alternance avec les désinfectants.**

- ▶ Puissant détergent compatible avec tous types de surfaces.
- ▶ Sans rinçage. Ne laisse pas de trace.
- ▶ Compatible avec tous types de désinfectants.
- ▶ Agréablement parfumé.

**Composition :**

Tensioactifs amphotère et non ioniques, agent séquestrant, parfum, colorant et excipients.



1 bidon de 1 L

12 01 100 000



500 doses de 20 ml 12 01 219 001

4 bidons de 5 L + 1 pompe 12 01 273 001

(1)(2) Voir mention complète à la fin du catalogue.



## DÉTERGENT DÉTARTRANT DÉSINFECTANT SANITAIRES EXEOL SAN (2)

Pour le nettoyage, le détartrage et la désinfection des sanitaires. Usage dans les sanitaires : baignoires, lavabos, robinets et autres surfaces émaillées, inox ou plastiques.

- ▶ Activité désinfectante en 5 min. (bactéricide, levuricide, virucide contre les virus enveloppés).
- ▶ Association synergique originale de trois actifs antimicrobiens (effet SCALE) dont un acide organique issu de la biotechnologie.
- ▶ Haut pouvoir détartrant. Redonne l'éclat aux surfaces.
- ▶ Élimine efficacement les traces d'eau, de savon.
- ▶ Spray moussant pour une meilleure adhérence et visibilité du produit.
- ▶ Parfum de synthèse frais\*\*.
- ▶ Produit exclusivement destiné aux professionnels.
- ⊙ **Produit biocide (Groupe 1 - TP2).**

\*\* Sans substances CMR classées selon la réglementation européenne en vigueur (en date de mars 2023) et le cahier des charges strict des parfums exeol.

**Propriétés microbiologiques :**

Conditions de saleté, prêt à l'emploi, 5 min, 20 °C : Bactéricide : EN 13727, EN 1276, EN 17387, EN 13697, EN 16615. Actif sur Escherichia coli (Carbapenem-résistant) : EN 13727, EN 17387. Levuricide : EN 13624, EN 1650, EN 17387, EN 13697, EN 16615. Actif sur Aspergillus fumigatus (30 min) : EN 13624, EN 1650, EN 17387, EN 13697. Virucide contre les virus enveloppés : EN 14476, EN 16777. Actif sur Rotavirus (15 min) : EN 14476, EN 16777.



1 pulvérisateur de 750 ml

12 01 434 000

## DÉTERGENT DÉSINFECTANT EXEOL SURF TOUTES SURFACES (2)

Solution prête à l'emploi pour le nettoyage et la désinfection par essuyage des surfaces et du mobilier.

- ▶ Association synergique originale de deux actifs antimicrobiens (effet SCALE).
- ▶ Dès 2 min. (bactéricide, levuricide, virucide contre les virus enveloppés).
- ▶ Effet de nettoyabilité potentialisé par un surfactant sélectionné pour conférer une faible tension de surface (TS < 27mN/m).
- ▶ Adapté aux surfaces en contact avec les denrées alimentaires.
- ▶ Spray moussant, pour un meilleur confort d'utilisation.
- ▶ Sans alcool.
- ⊙ **Produit biocide (Groupe 1 - TP2 & TP4).**

**Propriétés microbiologiques :**

Conditions de saleté, prêt à l'emploi, 20°C : Bactéricide (2 min) : EN 1276, EN 13727, EN 16615. Levuricide et actif sur Candida auris (2 min) : EN 13624, EN 1650, EN 16615. Virucide contre les virus enveloppés (2 min) : EN 14476, EN 16777. Actif sur Norovirus (15 min) : EN 14476, EN 16777.



1 pulvérisateur de 750 ml

12 01 446 000

## DÉSINFECTANT DE SURFACES EXEOL SURF 60 (2)

Solution prête à l'emploi pour la désinfection des surfaces, du mobilier et des équipements lourds, préalablement nettoyés.

- ▶ Association synergique originale de trois actifs antimicrobiens (effet SCALE).
- ▶ Actif dès 30 sec. (bactéricide, levuricide, tuberculocide et virucide contre les virus enveloppés).
- ▶ Haut pouvoir de couverture de la solution (TS < 29mN/m).
- ▶ Non parfumé.
- ▶ Produit exclusivement destiné aux professionnels.
- ⊙ **Produit biocide (Groupe 1 - TP2).**

**Propriétés microbiologiques :**

Conditions de propreté, prêt à l'emploi, 20 °C : Bactéricide (30 sec) : EN 13727, EN 17387, EN 1276, EN 13697. Levuricide (30 sec) : EN 13624, EN 17387, EN 1650, EN 13697. Actif sur Candida auris (30 sec) : EN 13624, EN 17387. Fongicide (15 min) : EN 13624, EN 17387. Tuberculocide (30 sec) : EN 14348. Mycobactéricide (5 min) : EN 14348. Virucide contre les virus enveloppés (30 sec) : EN 14476, EN 16777. Virucide à spectre limité (3 min) : EN 14476, EN 16777. Actif sur SARS-CoV-2 isolat de Coronavirus et Rotavirus (30 sec) : EN 14476.



1 pulvérisateur de 1 L

12 01 443 000

1 bidon de 5 L

12 01 444 000

## DÉTERGENT DÉSINFECTANT SOLS ET SURFACES EXEOL FLOOR (2)

Pour le nettoyage et la désinfection des sols, surfaces et murs.

- ▶ Usage sur tous les types de sols et surfaces par essuyage humide.
- ▶ Action nettoyante combinée à l'effet désinfectant.
- ▶ Association synergique originale de trois actifs anti-microbiens (effet SCALE).
- ▶ Contient un agent séquestrant facilement biodégradable.
- ▶ Adapté aux surfaces en contact avec les denrées alimentaires.
- ▶ Parfum de synthèse citron\*\*.
- ▶ Produit exclusivement destiné aux professionnels.

\*\* Sans substances CMR classées selon la réglementation européenne en vigueur (en date de mars 2023) et le cahier des charges strict des parfums exeol.

⊙ **Produit biocide (Groupe 1 - TP2 & 4).**

**Propriétés microbiologiques :**

Conditions de saleté, 20°C : Bactéricide (0,5 % - 5 min et 0,25 % - 15 min) : EN 13727, EN 1276, EN 13697, EN 16615. Levuricide (0,5 % - 5 min et 0,25 % - 15 min) : EN 13624, EN 1650, EN 13697, EN 16615. Actif sur Candida Auris (0,5 % - 5 min et 0,25 % - 15 min) : EN 13624, EN 16615. Mycobactéricide (1 % - 60 min) : EN 14348. Virucide contre les virus enveloppés (0,5 % - 15 min et 0,25 % - 45 min) : EN 14476 ; (0,5 % - 60 min) : EN 16777. Actif sur Adénovirus, Norovirus (0,5 % - 60 min) : EN 14476. Actif sur Rotavirus (0,5 % - 60 min) : EN 14476, EN 16777. Actif sur Poliovirus (2 % - 60 min) : EN 14476.



1 bidon de 5 L

12 01 433 000

1 bidon doseur de 1 L

12 01 432 000

## DÉTERGENT DÉSINFECTANT DES SURFACES SANS ALCOOL EXEOL SURF CONTROL (2)

Solution prête à l'emploi pour le nettoyage et la désinfection par essuyage des surfaces, du mobilier, des équipements lourds et des surfaces des dispositifs médicaux dans le cadre de la maîtrise des risques microbiologiques liés à l'environnement.

- ▶ Association synergique originale de deux actifs antimicrobiens (effet SCALE).
- ▶ Actif dès 2 min. (bactéricide, levuricide et virucide contre les virus enveloppés).
- ▶ Effet de nettoyabilité potentialisé par un surfactant sélectionné pour conférer une faible tension de surface (TS < 27mN/m).
- ▶ Large compatibilité avec les matériaux.
- ▶ Adapté aux surfaces en contact avec les denrées alimentaires.
- ▶ pH 6,5-7,5
- ▶ Utilisation en pulvérisateur à pression préalable.
- ▶ Produit réservé exclusivement aux professionnels.
- ⊙ **Produit biocide (Groupe 1 - TP2 & 4).**

**Propriétés microbiologiques :**

Conditions de saleté, prêt à l'emploi, 20°C. Bactéricide : EN 1276, EN 13727, EN 16615 (2 min). Actif sur BMR Escherichia coli (Carbapenem-Résistant), Klebsiella pneumoniae (Carbapenem-Résistant) et Staphylococcus aureus (Méthicillin-Résistant) : EN 13727, EN 16615 (2min). Levuricide et actif sur Candida auris : EN 1650, EN 13624, EN 16615 (2 min). Actif sur Aspergillus fumigatus : EN 13624, EN 17387 (30 min). Virucide contre les virus enveloppés : EN 14476, EN 16777 (2min). Actif sur Norovirus et Rotavirus : EN 14476, EN 16777 (15 min). Actif sur Adénovirus : EN 14476 (45 min).

**NOUVEAU**



1 bidon de 5L

12 01 428 000

(2) Voir mention complète à la fin du catalogue.



## SURFA'SAFE'R PREMIUM (2)

Solution détergente désinfectante, destinée au nettoyage et à la désinfection des surfaces générales.

- ▶ Concept breveté.
- ▶ Nettoyage, désinfection de désodorisation en une seule opération.
- ▶ Produit prêt à l'emploi.
- ▶ Parfum frais.
- ▶ Formulé sans alcool.
- ▶ Efficacité antimicrobienne rapide : bactéries y compris BHR, Rotavirus... dès 3 min.
- ▶ Formulation assurant une compatibilité avec un large panel de matériaux y compris les polymères (ex : polycarbonate, plexiglas...)
- ▶ Séchage des surfaces rapide et sans trace.
- ▶ Amélioration du profil écotoxicologique : réduction des émissions de gaz à effet de serre de 7% par rapport à un produit de même application.
- ▶ Mousse dense.
- ▶ Produit exclusivement destiné aux professionnels.

⊙ **Produit biocide (Groupe 1 - TP2)**

**Composition :**  
100g de produit contiennent : 0,3g de chlorure de didécyldiméthylammonium (N°CAS 7173-51-5), tensioactifs non ioniques, agent séquestrant, parfum et excipients.

**Propriétés microbiologiques :**  
Bactéricide en 2 min : EN 13727\* (1 min), EN 16615\* (2 min), EN 1276\* (1 min), EN 13697\* (2 min).  
Levuricide en 5 min : EN 13624\* (2 min), EN 16615\* (2 min), EN 1650\* (2 min), EN 13697\* (5 min).  
Tuberculocide en 60 min : EN 14348\*. Actif sur les virus enveloppés selon EN 14476\* en 1 min. Actif sur Poliovirus SV 40 selon EN 14476\* en 5 min. Actif sur Rotavirus selon EN 14476\* en 30 sec. Virucide à spectre limité : selon EN 14476\* en 30 min (Adenovirus en 30 min / Norovirus (MNV) en 15 min).

\*=conditions de saleté.



1 pulvérisateur de 750 ml 12 01 408 000

## NETTOYANT DÉSINFECTANT DUOTEX (2)

Nettoyant désinfectant toutes surfaces prêt à l'emploi.

- ▶ Désinfectant à large spectre.
- ▶ Compatible surface contact alimentaire.
- ▶ Utilisation manuelle avec lavette microfibre ou non tissée.

**Caractéristiques :**

- Applications multiples hors sols : nettoie et désinfecte.
- Système de pulvérisation mousse économique.
- Sans pictogramme de danger, sans VLEP.
- Ne nécessite pas de rinçage (sauf pour les surfaces en contact avec les denrées alimentaires).
- Produit exclusivement destiné aux professionnels.

⊙ **Produit biocide (TP2 & 4)**

**Propriétés microbiologiques :**  
Bactéricide : EN 1276, EN 13697, EN 13727, EN 16615.  
Levuricide : EN 1650, EN 13624, EN 13697, EN 16615.  
Virucide : EN 14476, Adenovirus, Norovirus et Poliovirus, Vaccinavirus, Bovine Coronavirus, Rotavirus, H1N1, HSV-1 (Herpès).  
Mycobactéries : EN 14348.



1 pulvérisateur de 750 ml	12 01 450 000
1 bidon recharge de 5 L	12 01 451 000
12 flacons de 750 ml + 1 pulvérisateur	<b>NOUVEAU</b> 12 01 450 001

## ALCOOL 70% D'ORIGINE VÉGÉTALE CONTACT ALIMENTAIRE

Produit de qualité professionnelle spécialement destiné aux métiers de bouche.

- ▶ Nettoyant désinfectant idéal pour tous les plans de travail et autres surfaces en cuisines et collectivités.
- ▶ Bactéricide, fongicide et virucide.
- ▶ Senteur framboise.
- ▶ Recommandé dans le cadre de la lutte contre la propagation du COVID selon Santé-Public-France.
- ▶ Action immédiate.
- ▶ Rapidement biodégradable.
- ▶ Garantit sans colorant.
- ▶ Produit prêt à l'emploi, à ne pas diluer.



1 spray de 500 mL 12 01 113 000

## ALCOOL 70% D'ORIGINE VÉGÉTALE USAGE UNIVERSEL

Produit de qualité professionnel à usage universel.

- ▶ Désinfectant puissant bactéricide, fongicide et virucide.
- ▶ Idéal pour nettoyer, faire briller et désinfecter.
- ▶ Recommandé dans le cadre de la lutte contre la propagation du COVID selon Santé-Publique-France.
- ▶ Rapidement biodégradable.
- ▶ Garantit sans colorant.
- ▶ Produit prêt à l'emploi, à ne pas diluer.
- ▶ Produit exclusivement destiné aux professionnels.



1 Spray de 500 mL 12 01 112 000

## ALCOOL 70% D'ORIGINE VÉGÉTALE PROFESSIONNEL

Produit de qualité professionnelle.

- ▶ Désinfectant puissant, bactéricide, fongicide, virucide.
- ▶ Senteur Eucalyptus.
- ▶ Idéal pour nettoyer, faire briller et désinfecter.
- ▶ Recommandé dans le cadre de la lutte contre la propagation du COVID selon Santé-Publique-France.
- ▶ Rapidement biodégradable.
- ▶ Garantit sans colorant.
- ▶ Produit prêt à l'emploi, ne pas diluer.
- ▶ Produit exclusivement destiné aux professionnels.



1 spray de 500 mL 12 01 114 000

## DÉSINFECTANT DE CONTACT (2)

Une décontamination efficace à séchage rapide et sans rinçage.

- ▶ Désinfectant hydro-alcoolique polyvalent multi-surfaces.
- ▶ Désinfectant à séchage rapide, sans nécessité de rinçage.
- ▶ Autorisé pour le contact alimentaire (produit en conformité avec l'arrêté du 19 décembre 2013).
- ▶ Produit exclusivement destiné aux professionnels.

⊙ **Produit biocide (Groupe 1 - TP2)**

**Composition :**  
Ethanol (cas n° 64-17-5) : 58% m/m.

**Propriétés microbiologiques :**  
Bactéricide en 5 min, 20 °C (EN 1276). En 1 min, 20 °C (EN 13697). Fongicide en 1 min, 20 °C (EN 13697). Virucide en 30 sec, 20 °C (EN 14476). En 1 min, 20 °C (EN 14476+A1). En 5 min, 20 °C (EN 14476+A2).



1 spray de 400 ml 12 01 111 000

(2) Voir mention complète à la fin du catalogue.



## NETTOYANT DÉSINFECTANT BACTOPIN PLUS CONCENTRÉ (2)

### Solution à diluer.

- ▶ Formule désinfectante à large spectre, ultra concentrée, conforme aux protocoles d'hygiène pour la prévention contre les épidémies.
- ▶ Idéale pour l'univers médical et les milieux sensibles.
- ▶ Nettoie, désinfecte et odorise tous types de sols et surfaces.
- ▶ Élimine 99,99% des germes.
- ▶ Flacon 1L autodoseur, pratique et ergonomique, délivrant une dose de 5 à 25 ml à diluer.
- ▶ Convient pour le nettoyage des sols ou des surfaces hautes, en pré imprégnation, en seau, en autolaveuse ou en reconditionnement de flacon pulvérisateur.
- ▶ Produit exclusivement destiné aux professionnels.

### Ⓞ Produit biocide (TP2 & 4)

5% ou plus, mais moins de 15% : agents de surfaces cationiques, agents de surfaces non ioniques. Désinfectant (chlorure de didécyl diméthyl ammonium CAS n° 7173-51-5 : 72,45 g/l). Ingrédients d'origine végétale et minérale : 75,70%. Ingrédients biodégradables : 94,8% en 28 jours (OCDE 301).

### Propriétés microbiologiques :

Conditions de saleté médicale à 20°C :  
 Bactéricide : NF EN 13727 en 1 min (dose 2%), NF EN 13697 en 5 min (dose 3%) et NF EN 16615 en 1 min (dose 1%).  
 Levuricide : NF EN 13624 en 1 min (dose 4%), NF 13624 en 5 min (dose 1%), NF EN 13697 en 5 min (dose 3%), NF EN 16615 en 1 min (dose 1%).  
 Fongicide : NF EN 16650 en 30 min (dose 4%), NF EN 16615 en 15 min (dose 2%).  
 Virucide : NF EN 14476 sur Vaccin en 5 min (dose 1%), NF EN 14476 sur Vaccin en 1 min (dose 4%), NF EN 14476 sur Adenovirus et Norovirus Murin en 5 min (dose 3%), NF EN 16777 sur Adenovirus et Norovirus Murin en 30 min (dose 5%), NF EN 14476 sur Poliovirus en 30 min (dose à 5%).



1 bidon doseur de 1L

12 01 588 000

## DÉSINFECTANT BACTOPIN PLUS (2)

### Prêt à l'emploi, rapide, facile et sûr.

- ▶ Détergent désinfectant pour un usage quotidien.
- ▶ Actif sur virus enveloppés dont Coronavirus et ses variants.
- ▶ Conçu et fabriqué en France.
- ▶ Emballage 100 % recyclable.
- ▶ Ingrédients d'origine végétale issus du pin des Landes.
- ▶ Sans javel, ni biguanide.
- ▶ Apte au contact alimentaire après rinçage à l'eau potable.

### Ⓞ Produit biocide (TP2 & 4)

### Composition :

Moins de 5% : agents de surface non ioniques ; agents de surface cationiques ; parfum ; désinfectants (éthanol n° CAS 64-17-5 : 97,6 g/L ; propane-2-ol n° CAS 67-63-0 : 48,8 g/L ; chlorure de didécyl diméthyl ammonium n° CAS 7173-51-5 : 1,42 g/L ; dodecyl dipropylentriamine n° CAS 2372-82-9 : 0,51 g/L ; acide glycolique n° CAS 79-14-1 : 0,23 g/L).

### Propriétés microbiologiques :

Bactéricide : NF EN 1276, NF EN 13697 et NF EN 13727+A2, CS, en 5 min, BMR (EBSLE/SARM) et BHR (ERG), NF EN 13727 + A2, CS, en 5 min. Levuricide : NF EN 13697, NF EN 13624, CS, en 15 min. Virucide sur virus enveloppés : sur Rotavirus selon NF EN 14476, CS, en 15 min, sur Vaccin (couvre Coronavirus et virus enveloppés) selon NF EN 14476 + A2, CS, en 5 min et CP, en 1 min, sur Herpès Simplex, PRV, BVDV, Grippe Influenza H1N1 selon NF EN 14476, CS, en 60 min.  
 CS = Conditions de saleté ; CP = Conditions de propreté.



1 pulvérisateur de 750 ml

12 01 453 000

2 1 bidon de 5L

12 01 454 000

## DÉTERGENT DÉSINFECTANT MOUSSE DHP

### Nettoie et désinfecte :

- les surfaces dures non poreuses en milieu médical.
- les surfaces dures non poreuses des dispositifs médicaux non immergeables, invasifs et non-invasifs.
- ▶ Formulé sans alcool.
- ▶ Non parfumé.

### Ⓞ DM Classe IIb

Propriété d'ammonium quaternaire : 0,21% m/m, Digluconate de chlorexidine : 0,09% m/m (CAS : 18472-51-0), agents de surface nonioniques, agents sequestrants, excipients.

### Propriétés microbiologiques :

Conditions de propreté, prêt à l'emploi, 20 °C :  
 Bactéricide : EN 1276, EN 13727 et EN 16615 en 2 min, EN 14561 en 10 mn. Actif sur VRE (EN 13727) en 5 min. Levuricide : EN 16615, EN 13624 en 2 min, EN 16650, EN 13697 en 5 min, EN 14562 en 10min.  
 Fongicide : EN 1650, EN 13624 et EN 13697 en 15 min. Sporicide : EN 13704 et EN 17126 en 15min. Tuberculocide : EN 14348 en 30 min. Virucide à spectre limité : EN 14476 en 15 min, sur PRV et BVDV et en 5 min sur Rotavirus.



NOUVEAU

1 pulvérisateur de 750 ml

12 01 341 000

## DÉTERGENT DÉSINFECTANT MEDSPRAY / MEDFILL (2)

### Pour le nettoyage et la désinfection des surfaces et du petit matériel.

### Nettoie et désinfecte :

- les surfaces dures non poreuses en milieu médical, collectivités ou lieux accueillant du public.
- les surfaces dures non poreuses des dispositifs médicaux non critiques.
- ▶ Formulé sans alcool.
- ▶ Non parfumé.

### Ⓞ Produit biocide (TP2 & 4)

Actif : Chlorure de Didécyl diméthyl ammonium (n° CAS 7173-51-5 : 0,29%).

### Propriétés microbiologiques :

Conditions de propreté, prêt à l'emploi, 20 °C :  
 Bactéricide (5 min) : EN 1276, EN 13727, EN 13697, EN 16615.  
 Levuricide (5 min) : EN 1650, EN 13624, EN 13697, EN 16615.  
 Virucide (5 min) : EN 14476 sur Vaccinia, Herpès, PRV, BVDV, Coronavirus, HIV, Rotavirus, Adenovirus, Norovirus, EN 16777 sur Vaccinia, Norovirus, Adenovirus.



1 pulvérisateur de 750 ml

12 01 601 000

2 1 bidon de 5L

12 01 603 000



(2) Voir mention complète à la fin du catalogue.



## DÉTERGENT DÉSINFECTANT ENZYMATIQUE PH NEUTRE EXEOL SEPT E2 (3)

Solution enzymatique à diluer pour le nettoyage et la désinfection par immersion des dispositifs médicaux réutilisables, invasif et non-invasifs, avant stérilisation ou désinfection finale.

- ▶ Effet détergent potentialisé par des surfactants couplés à un duo enzymatique essentiel.
- ▶ Actif en 5 minutes à la dilution de 0,4 % (bactéricide, levuricide et virucide contre les virus enveloppés).
- ▶ Actif en 30 min. à la dilution de 1% sur *Mycobacterium terrae* (tuberculocide).
- ▶ Contient un agent séquestrant des ions métalliques et alcalino-terreux facilement biodégradable.
- ▶ Performance détergente prouvée sur le biofilm selon la norme NF EN ISO 15883-5 : 2021.
- ▶ pH neutre.
- ▶ À usage professionnel.
- ▶ Conforme norme CE 0459 MD.

DM Classe IIa

### Propriétés microbiologiques :

Conditions de saleté, 20 °C : Bactéricide (0,4 % - 5 min) : EN 13727, EN 14561. Levuricide et actif sur *Candida auris* (0,4 % - 5 min) : EN 13624, EN 14562. Virucide contre les virus enveloppés (0,4 % - 5 min) : EN 14476, EN 17111. Tuberculocide (1 % - 30 min) : EN 14348, EN 14563.

SANTÉ  
exeol



1	250 doses de 20 ml	12 01 440 001
2	1 bidon doseur de 1 L	12 01 441 000
3	1 bidon de 5 L	12 01 442 000

## DÉTERGENT DÉSINFECTANT PH NEUTRE EXEOL SEPT FIRST (3)

Solution à diluer pour le nettoyage et la désinfection par immersion des dispositifs médicaux réutilisables invasifs et non invasifs, avant stérilisation ou désinfection finale.

- ▶ Actif en 10 min à la dilution de 0,4 % (bactéricide, levuricide et virucide contre les virus enveloppés).
- ▶ Actif en 30 min à la dilution de 1% sur *Mycobacterium terrae* (tuberculocide).
- ▶ Association d'agents complexant, facilement biodégradables, des ions métalliques et alcalino-terreux : détergence renforcée en eau dure.
- ▶ Performance détergente prouvée sur le biofilm selon la norme NF EN ISO 15883-5 : 2021.
- ▶ pH neutre.
- ▶ À usage professionnel.
- ▶ Conforme norme CE 0459 MD.

DM Classe IIa

### Propriétés microbiologiques :

Conditions de saleté, 20 °C : Bactéricide (0,4 % - 10 min) : EN 13727, EN 14561. Levuricide et actif sur *Candida auris* (0,4 % - 5 min) : EN 13624, EN 14562. Virucide contre les virus enveloppés (0,4 % - 10 min) : EN 14476, EN 17111. Tuberculocide (1 % - 30 min) : EN 14348, EN 14563.

SANTÉ  
exeol



1	1 bidon de 1 L doseur	12 01 449 000
2	1 bidon de 5 L	12 01 452 000

## EXEOL GTA 2 % DÉSINFECTANT DE HAUT NIVEAU (3)

Solution prête à l'emploi à base de glutaraldéhyde pour la désinfection finale par immersion des dispositifs médicaux thermosensibles semi-critiques et critiques réutilisables invasifs et non-invasifs préalablement nettoyés.

- ▶ Solution prête à l'emploi sans activateur.
- ▶ Contrôle de la validité du bain par bandelette test (mesure du taux de glutaraldéhyde).
- ▶ Pouvoir mouillant sans effet moussant.
- ▶ Temps de contact dès 15 minutes.
- ▶ Actif sur les spores de *Clostridium difficile*.
- ▶ À usage professionnel.

DM Classe IIb

### Propriétés microbiologiques :

Conditions de propreté, prêt à l'emploi, 20°C : Bactéricide (10 min) : EN 13727, EN 14561. Fongicide (10 min) : EN 13624, EN 14562. Tuberculocide (10 min) : EN 14348, EN 14563. Mycobactéricide (15 min) : EN 14348, EN 14563. Virucide (10 min) : EN 14476, EN 17111. Sporicide contre *Clostridium difficile* (30 min) : EN 17126. Sporicide (90 min) : EN 17126.

SANTÉ  
exeol



CE 0459 MD



1	1 bidon de 5 L	12 01 445 000
2	1 tube de 100 bandelettes test	12 01 429 001

## BAC INSTRUBAC



### Non autoclavable

1	Couvercle à fente	L. 29,5 x l. 20 x H. 13 cm	2 L	12 03 002 000
2	Couvercle sans fente	L. 29,5 x l. 20 x H. 13 cm	2 L	12 03 001 000
	Couvercle sans fente	L. 43 x l. 29 x H. 12,5 cm	10 L / 5 L utile	12 03 004 000

### Autoclavable – Sans robinet

3	Couvercle sans fente	L. 51 x l. 30,5 x H. 21 cm	20 L / 10 L utile	12 03 039 000
---	----------------------	----------------------------	-------------------	---------------

(3) Voir mention complète à la fin du catalogue.



## ANIOSYME X3<sup>(3)</sup>

**Nettoyage et désinfection des dispositifs médicaux : de l'instrumentation médico-chirurgicale, instrumentation thermosensible et matériel d'endoscopie avant stérilisation.**

- ▶ Formule brevetée.
- ▶ Efficacité anti-microbienne optimisée dès 5 minutes.
- ▶ Non corrosif vis-à-vis des matériaux.
- ▶ Complexe tri-enzymatique.
- ▶ Efficacité démontrée (PND\*) \*Pouvoir Nettoyant Dégraissant.
- ▶ pH neutre : compatible avec les alliages d'aluminium.
- ▶ Formulé sans chlorure : effet anticorrosif vis-à-vis des matériaux.
- ▶ Compatible avec les ultra-sons.
- ▶ Liquide limpide bleu.
- ▶ pH après dilution (0,5%) en eau du réseau : environ 7,5.

Ⓞ **DM Classe IIb**

**Composition :**

Propionate d'ammonium quaternaire, Digluconate de chlorhexidine, tensioactifs non ioniques, complexe enzymatique (protéase, lipase et amylase), parfum, colorant, excipients.

**Propriétés microbiologiques :**

Bactéricide\* selon EN 13727/ EN 14561 en 5 min, 0,5 %. Levuricide\* selon EN 13624/EN 14562 en 5 min, 0,5 %. Actif sur les virus enveloppés\* selon EN 14476/EN 17111 en 15 min, 0,5 %.

\* = conditions de saleté.



200 doses de 25 ml	12 01 651 001
1 bidon doseur de 1L	12 01 653 000
1 bidon de 5L	12 01 654 000
4 bidons de 5 L + 1 pompe	12 01 654 001

## ANIOS'CLEAN EXCEL D<sup>(3)</sup>

**Nettoyage et désinfection des dispositifs médicaux : instruments chirurgicaux et médicaux, instruments thermosensibles et matériel d'endoscopie, avant leur stérilisation.**

- ▶ Formule brevetée
- ▶ Combinaison innovante de principes actifs en synergie
- ▶ Non corrosif, compatible avec une large gamme de matériaux

Ⓞ **DM Classe IIb**

**Composition :**

Chlorure de didécylidiméthylammonium, digluconate de chlorhexidine, tensioactifs non ioniques, parfum, colorant, excipients.

**Propriétés microbiologiques :**

Bactéricide\* selon EN 13727/EN 14561 en 5 min, 0,5 %. Levuricide\* selon EN 13624/EN 14562 en 15 min, 0,5 %. Tuberculocide\* selon EN 14348/EN 14563 en 60 min, 2 %. Actif sur les virus enveloppés\* selon EN 14476/EN 17111 en 15 min, 0,5 % ou en 5 min, 1 %.

\* = conditions de saleté.



200 doses de 25 ml	12 01 208 001
1 bidon doseur de 1L	12 01 197 000
1 bidon de 5L	12 01 270 000
4 bidons de 5 L + 1 pompe	12 01 270 001

## STERANIOS 2%<sup>(3)</sup>

**Désinfectant de haut niveau des instruments thermosensibles et du matériel d'endoscopie.**

- ▶ Solution prête à l'emploi : sans activateur.
- ▶ Contrôle de la conformité du bain désinfectant par bandelettes.
- ▶ Solution de glutaraldéhyde à 2% tamponnée à pH 6 (citrate de sodium).
- ▶ Large compatibilité avec tous types de matériaux.

Ⓞ **DM Classe IIb**

**Composition :**

Solution de glutaraldéhyde (2%) tamponnée à pH 6, surfactant, colorant et excipients.

**Propriétés microbiologiques :**

Bactéricide\* selon EN 13727, EN 14561\* en 5 min. Levuricide\* selon EN 13624, EN 14562\* en 5 min. Fongicide\* selon EN 13624, EN 14562\* en 10 min. Tuberculocide\* selon EN 14348, EN 14563\* en 10 min. Mycobactéricide\* selon EN 14348, EN 14563\* en 10 min. Virucide\* selon EN 14476, EN 17111\* en 10 min. Sporicide vis-à-vis de Clostridium difficile\* selon EN 17126\* en 60 min.

\* = conditions de propreté.



1 bidon de 5 L	12 01 019 000
4 bidons de 5 L	12 01 019 001
1 tube de 100 bandelettes de contrôle	12 01 074 001

## POUDRE NETTOYANTE DÉSINFECTANTE SEKUSEPT™ AKTIV<sup>(3)</sup>

**Pour le nettoyage et la désinfection manuels ainsi que la désinfection terminale des dispositifs médicaux. Convient aux dispositifs thermosensibles, qui ne peuvent passer à l'autoclave, par exemple les endoscopes souples et le matériel d'anesthésie.**

- ▶ Activité virucide rapide lors de l'étape de désinfection terminale.
- ▶ Élimination active des tâches de protéines.
- ▶ Aucun effet de fixation.
- ▶ Produit exclusivement destiné aux professionnels.

Ⓞ **DM Classe IIb**

**Composition :**

Percarbonate de soude, tensioactifs non ioniques, phosphonates. L'ingrédient actif contenu dans une solution diluée à 2% : > 1 000 ppm d'acide peracétique.

**Propriétés microbiologiques :**

Désinfection des instruments selon normes VAH (bactéricide et levuricide) instruments propres ou souillés à 2,0 % en 5 min et 1,0 % en 60 min. Bactéricide selon EN 13727 et EN 1456 à 2,0 % en 5 min\* et 1,0 % en 60 min\*. Levuricide selon EN 13624 et EN 14562 à 2,0 % en 5 min\* et 1,0 % en 60 min\* Fongicide selon EN 13624 et EN 14562 à 4,0 % en 15 min\* et 3,0 % en 30 min\*. Mycobactéricide selon EN 14348 et EN 14563 à 2,0 % en 15 min\* et 1,0 % en 60 min\*. Tuberculocide selon EN 14348 et EN 14563 à 2,0 % en 15 min\* et 1,0 % en 60 min\*. Virucide selon EN 14476 et EN 17111 à 2,0 % en 15 min\* et 1,0 % en 30 min\*. Sporicide selon EN 17126 à 2,0 % en 15 min\*. Clostridium difficile selon EN 17126 à 1,0 % en 15 min\*.

\* = conditions de saleté.



1seau de 1,5 kg	12 01 368 000
1 tube de 50 bandelettes	12 01 369 001



## ANIOXYDE 1000 LD<sup>(3)</sup>

**Désinfectant de haut niveau des dispositifs médicaux : matériel chirurgical et médical, matériel d'endoscopie et matériel thermosensible.**

- ▶ Durée de conservation avant ouverture: 24 mois.
- ▶ Formule brevetée.
- ▶ Désinfectant de haut niveau issu du système PHERA®, actif sur les spores de bactéries.
- ▶ Production extemporanée d'acide peracétique.
- ▶ Alternative au glutaraldéhyde.
- ▶ Sans aldéhyde : pas de fixation de protéine.
- ▶ Contrôle de l'efficacité du bain avec des bandelettes.
- ▶ Spectre complet en 5 minutes.
- ▶ Couleur du bain : rose après activation.
- ▶ Absence de vapeur d'acide acétique : meilleure tolérance par l'utilisateur.
- ▶ Utilisation simplifiée : activateur intégré au bidon de 5 L.
- ▶ Efficacité prouvée à 1000 ppm d'acide peracétique pour un spectre complet\*.
- ▶ Durée d'utilisation du bain de trempage : 14 jours maximum (7 jours pour la France). Vérifier la conformité du bain avec les bandelettes de contrôle.
- ▶ Large compatibilité vis-à-vis des matériaux, bacs et paillasses.
- ▶ Peut être utilisé en présence d'un système d'aspiration des vapeurs.
- ▶ La solution désinfectante contient de 2000 ppm d'acide peracétique (après activation) à 1000 ppm (concentration limite du seuil détectée par bandelette de contrôle).

Ⓞ **DM Classe IIb**

**Composition :**

Production extemporanée d'acide peracétique à partir de l'acétylcaprolactame (système PHERA), ANIOXYDE 1000 LD générateur contient 3% de peroxyde d'hydrogène et des agents stabilisants.

**Propriétés microbiologiques :**

Bactéricide\* selon EN 13727, EN 14561 en 5 min. Levuricide\* selon EN 13624, EN 14562 en 5 min. Tuberculocide\* selon EN 14348, EN 14563 en 5 min. Mycobactéricide\* selon EN 14348, EN 14563 en 5 min. Fongicide\* selon EN 13624, EN 14562 en 5 min. Virucide\* selon EN 14476, EN 17111 en 5 min. Adénovirus\* selon EN 14476, EN 17111 en 5 min. Norovirus\* selon EN 14476, EN 17111 en 5 min. Sporicide vis-à-vis de Bacillus subtilis, Clostridium difficile selon EN 17126 en 5 min.

\* = conditions de propreté



4 bidons de 5 L + activateur	12 02 008 001
1 tube de 50 bandelettes de contrôle	12 02 034 001



(3) Voir mention complète à la fin du catalogue.



## TEST DE PÉNÉTRATION BOWIE & DICK 3M™ COMPLY™

Test de pénétration de vapeur pour stérilisateur à la vapeur saturée 134°C/3,5 min de plateau.

- ▶ Le paquet test est positionné sur un panier de 300 mm de hauteur, placé au centre géométrique de la chambre.
- ▶ Ce test de vapeur peut être fait à chaud ou à froid en fonction des recommandations du constructeur du stérilisateur.



solventum

1 boîte de 20 12 06 052 001

## TEST HÉLIX

Contrôle la capacité de l'autoclave de classe B à stériliser des objets creux de type A (cavités profondes et étroites).

- ▶ Conforme aux normes : EN 867- 5 classe B / EN ISO 11140 - 1 classe 6 / EN ISO 11140 - 4.

⊙ DM Classe I

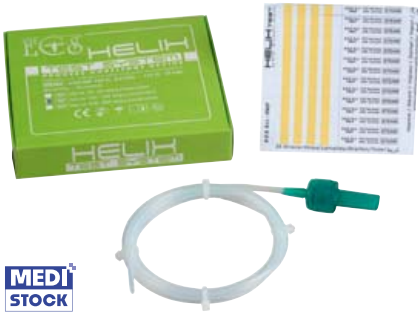

**MEDI STOCK**

1 boîte de 100 12 06 113 001

## RUBAN INDICATEUR AUTOCLAVE 3M™ COMPLY™

Sert à sceller les paquets et à les différencier : ceux exposés à la vapeur d'eau de ceux qui ne l'ont pas été.

- ▶ Se présente sous forme de papier crêpe adhésif imprimé d'une encre indicatrice en diagonale qui vire progressivement au marron foncé lors d'un cycle de stérilisation par autoclave.

⊙ Dimensions : L. 55 m x l. 1,8 cm



Par 28 12 06 002 001  
À l'unité 12 06 002 000

## TEST BOWIE & DICK

Test pour le contrôle du bon fonctionnement des stérilisateurs à vapeur d'eau.

- ▶ Test à usage unique.
- ▶ Test quotidien en début de journée.
- ▶ Lecture facile.
- ▶ Conformes aux normes : EN 867-5 et EN ISO 11140 - 1.
- ▶ 134° - 3,5 min.
- ▶ Validité 5 ans.

⊙ DM Classe I



**MEDI STOCK**

1 boîte de 20 12 06 114 001

## INDICATEUR DE STÉRILISATION

Permet de vérifier l'efficacité de la stérilisation par vapeur d'eau.

- ▶ Combinaison des paramètres de stérilisation : température, durée, vapeur d'eau saturée.
- ▶ Conforme aux normes EN867-5 et ISO11140 - 1 et 4.



**MEDI STOCK**

1 boîte de 250 12 06 110 001

## GAINÉ DE STÉRILISATION STERI-TOV®

- ▶ Gaine de stérilisation pour chaleur humide.
- ▶ Film de polyéthylène transparent et feuille de papier blanc isolant étanche.
- ▶ Conformité EN 868 - 3 et 5.
- ▶ EN ISO 11607 - 1 et 2.

⊙ DM Classe I



**MEDI STOCK**

Gaine plate - 1 rouleau	
L. 200 m x l. 5 cm	12 05 140 000
L. 200 m x l. 7,5 cm	12 05 141 000
L. 200 m x l. 10 cm	12 05 142 000
L. 200 m x l. 15 cm	12 05 143 000
L. 200 m x l. 20 cm	12 05 144 000
L. 200 m x l. 25 cm	12 05 145 000
L. 200 m x l. 30 cm	12 05 146 000
Gaine à soufflet - 1 rouleau	
L. 100 m x l. 20 cm	12 05 147 000
L. 100 m x l. 25 cm	12 05 148 000

## TEST PRION

Contrôle le bon fonctionnement de l'autoclave de classe B.

- ▶ Évalue trois paramètres : température, temps et vapeur d'eau saturée.
- ▶ Conforme à la norme : EN ISO 11140 - 1 classe 6.

⊙ DM Classe I



**MEDI STOCK**

1 boîte de 250 12 06 112 001

## RUBAN ADHÉSIF INDICATEUR

Garantit la stérilisation par son changement de couleur.

- ▶ Utilisation pour des températures comprises entre 121° et 134° C.
- ▶ Conforme à la norme EN 11140 - 1.

⊙ Dimensions : L. 50 m x l. 1,9 cm

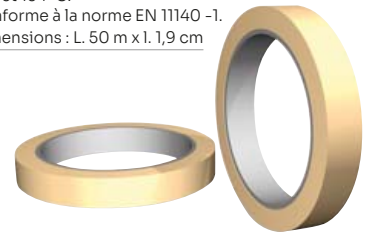

**MEDI STOCK**

À l'unité 12 06 111 000

## SACHET DE STÉRILISATION À FERMETURE AUTOCOLLANTE

Scellement parfait du sachet grâce aux deux couches d'adhésif sur le rabat.

- ▶ Pour chaleur humide
- ▶ Témoin de stérilisation intégré
- ▶ Fabriqué à partir d'un film polyéthylène transparent et d'une feuille de papier blanc isolant et étanche
- ▶ Matériaux certifiés et conformes EN 868 - 3 et 5, EN ISO 11607 - 1 et 2

⊙ DM Classe I



**MEDI STOCK**

1 boîte de 200 sachets	
L. 10 x l. 6 cm	12 05 350 001
L. 16,5 x l. 9 cm	12 05 358 001
L. 25 x l. 7,5 cm	12 05 351 001
L. 25 x l. 9 cm	12 05 352 001
L. 26 x l. 14 cm	12 05 353 001
L. 33 x l. 19 cm	12 05 354 001
L. 40 x l. 19 cm	12 05 355 001
L. 50 x l. 30 cm	12 05 357 001



## ASEPTANIOS AD (2)

Désinfection par voie aérienne des surfaces et du matériel préalablement nettoyés.

- ▶ Formulation compatible avec toutes les surfaces dures entrant en contact avec le produit dans l'environnement de soin.
- ▶ Efficacité antimicrobienne prouvée à 7ml/m<sup>3</sup> et en 2 heures (maximum) pour une activité bactéricide, mycobactéricide, fongicide, virucide et sporicide.
- ▶ Égaleme nt validée selon la norme EN 17272 (AEROSEPT ULTRA 150 / AEROSEPT 500 / AEROSEPT 500M).
- ▶ Processus recommandé pour le traitement des blocs opératoires et autres risques environnements ou pendant une épidémie de BMR / BHR.
- ▶ Formulation sans aldéhyde.
- ▶ Contient 100 % de matières inorganiques et de matières organiques biodégradables.
- ▶ 36 mois de durée de conservation.
- ▶ Produit exclusivement destiné aux professionnels.

● **Produit biocide (Groupe 1 - TP2)**

**Composition :**  
100 g de produit contiennent: 0,12 g d'acide peracétique (CAS No. 79-21-0).

**Propriétés microbiologiques :**  
Bactéricide selon EN 13727/EN 1276\* en 5 min.  
Fongicide selon EN 13624/EN 1650\* en 5 min. Mycobactéricide selon EN 14348\* en 5 min. Virucide selon EN 14476\* en 5 min. Sporicide selon EN 17126/EN 13704\* en 5 min.  
\*so conditions de propreté.  
Efficacité des procédés ASEPTANIOS AD - AEROSEPTS selon la norme d'application EN 17272 : 7 ml/m<sup>3</sup> - 20°C.  
AEROSEPT COMPACT 250 : 4 à 250 m<sup>3</sup> - Bactéricide en 30 min et levuricide en 15 min. Mycobactéricide et virucide en 60 min. Fongicide et sporicide en 120 min.  
AEROSEPT ULTRA 150 : 4 à 150 m<sup>3</sup> - Bactéricide et levuricide en 30 min. Mycobactéricide en 45 min. Fongicide, sporicide et virucide en 60 min.  
AEROSEPT 500/500M : 4 à 300 m<sup>3</sup> - 7 ml/m<sup>3</sup> - Bactéricide en 30 min et levuricide en 15 min. Mycobactéricide et virucide en 60 min. Fongicide et sporicide en 120 min.



1 1 bidon de 2 L 12 01 097 000 2 1 bidon de 5 L 12 01 101 000

## AEROSEPT ULTRA 150 (5)

- ▶ Atomiseur autonome et entièrement automatique destiné à la désinfection des surfaces préalablement nettoyées.
  - ▶ Capacité de traitement : salle de 30 à 150 m<sup>3</sup>.
- 2 modes de fonctionnements :**
- Manuel pour un accès aux informations essentielles.
  - Connecté avec pilotage par tablette ou smartphone pour un accès à toutes les options.
- ▶ Traçabilité sur support numérique.
  - ▶ Nouvelle technique brevetée : atomiseur ultrasonique.

- ▶ Nouvelle technologie sans compresseur d'air.
- ▶ Procédé conforme à la norme NF T 72-281.
- ▶ Simplicité d'utilisation.
- ▶ Simplicité d'entretien (accès à la pompe facilité).
- ▶ Pratique, ergonomique et portatif.
- ⚡ Alimentation : sur secteur 230 V
- ⚖ Poids : 9 kg

Aerosept **ULTRA150**

Fonctionne avec : ASEPTANIOS AD



12 11 011 000

## DÉSINFECTION VAPEUR D-VAP 2000

- ▶ Nettoyeur à vapeur très efficace qui utilise la vapeur haute température pour nettoyer et désinfecter les surfaces.
- ▶ Désinfection par vapeur efficace, écologique et innovante, prouvée vis à vis des souches référentes de la norme : bactéricide, levuricide, fongicide, mycobactéricide, sporicide, virucide. Méthode diminuant le risque d'allergie et de résistances bactériennes dues aux détergents désinfectants chimiques.

### Caractéristiques techniques :

- Volume Chaudière : 2L ;
- Capacité du réservoir : 5L ;
- Débit Vapeur : 0 à 120gr/mm ;
- Pression de service : 5 bars ;
- Température : 148°C ;
- Flexible vapeur : 5m ;
- Durée d'utilisation recommandée de 2 à 3h / jour pour un usage professionnel.

### Inclus :

- Chariot 4 roulettes pivotantes dont 2 à freins ;
- 3 bacs de rangements ;
- TDS mesure de l'eau ;
- 1 buse coudée ;
- 1 buse pékalon pour le buse coudée
- 1 brosse pékalon 23 cm ;
- 1 buse haute pression ;
- 1 flexible vapeur ;
- 1 bidon 5L ;
- 1 brosse pékalon pour le buse coudée
- 2 rallonges 50cm ;
- 1 gant microfibre ;
- 1 bonnette microfibre ;
- 1 clé vidange ;
- ▶ Mise en route et formation illimitée offerte.
- ⚡ Alimentation : sur secteur 230V - 50Hz
- ⚖ Poids : 7 kg (unité vapeur seule)
- 🛡 **Garantie : 2 ans**

NOUVEAU



1 12 11 063 001

### Produits associés

2 Kit osmoseur pour nettoyeur à vapeur D-VAP 2000 12 11 064 000

YouTube



(2) (5) Voir mention complète à la fin du catalogue.

## LIQUIDE PLONGE MANUELLE LPM600 (1)

Nettoyant dégraissant Écolabel destiné au lavage à la main de la vaisselle et autres ustensiles de cuisine.

- ▶ Formule performante et économique : 5 mL / 5 L d'eau pour une vaisselle sale.
- ▶ Formulé sans parfum et sans colorant.
- ▶ Un flacon de 1 L permet d'effectuer approximativement 400 lavages de vaisselle peu sale et 200 lavages de vaisselle sale.

**Composition :**

Entre 5 % et 15 % d'agents de surface anioniques. Moins de 5 % d'agents de surface non ioniques, agents conservateurs.



1 flacon de 1 L 19 04 003 000

## DÉGRAISSANT CUISINE MULTI-SURFACES DMS+600 (1)

Pour l'élimination des graisses sur tous types de surfaces lavables (fours, hottes, pianos, grills, plaques de cuisson, inserts ), en pulvérisation du produit pur. Sols, murs, plans de travail.

- ▶ Dégraissant efficace sur les graisses cuites et carbonisées.
- ▶ Tensioactif d'origine végétale.
- ▶ Formule sans EDTA, sans phosphate, sans phosphonate.
- ▶ Ne pas utiliser sur l'aluminium, les alliages légers et les surfaces sensibles aux alcalins.
- ▶ Produit à usage strictement professionnel.
- ▶ pH pur : 13-14.

**Composition :**

Moins de 5 % d'agents de surface non ioniques.



1 pulvérisateur de 750 ml 19 03 308 000

## DÉTERTANT DÉSINFECTANT DÉSODORISANT VIDE ORDURES 3D VO PIN (2)

Pour le nettoyage, la désodorisation et la désinfection des matériels, surfaces et locaux utilisés pour la collecte, le transport et le traitement des ordures et des déchets ménagers.

- ▶ Puissant détergent et désodorisant longue durée.
- ▶ À usage professionnel.
- ▶ Senteur pin.
- ▶ Dosage recommandé : 1% (soit 100 mL pour 10 L d'eau) pour le traitement bactéricide et levuricide ou 1,5% (soit 150 mL pour 10 L d'eau) pour l'activité sur les virus enveloppés.

● **Produit biocide (Groupe 1 - TP2).**

**Propriétés microbiologiques :**

Bactéricide, levuricide et actif sur les virus enveloppés : 20°C, conditions de saleté. Bactéricide à 1% : EN 1276 et EN 13697 en 5 min. Levuricide Candida albicans à 1% : EN 1650 et EN 13697 en 15 min. Actif sur les virus enveloppés à 1,5% : EN 14476 en 5 min.



1 bidon de 5 L 12 01 430 000

## NETTOYANT DÉGRAISSANT PUISSANT ECOLABEL NDP600 (1)

Pour toutes surfaces lavables en collectivités, CHR, hôpitaux et milieux médicaux... Le produit n'est pas destiné à un nettoyage industriel.

- ▶ Dégraissant Écolabel.
- ▶ Efficace sur les graisses et salissures les plus tenaces.
- ▶ Formulé pour dissoudre les salissures les plus rebelles et solubiliser les graisses.
- ▶ S'utilise sur toutes surfaces lavables : stratifiés, carrelages, bureaux, cuisines, inox, jantes, surfaces peintes (peintures résistant à l'eau), ateliers, outils de découpe.
- ▶ Redonne un brillant éclatant et désincruste en profondeur les surfaces.
- ▶ Alcool d'origine végétale.
- ▶ Sans phosphate, sans phosphonate, sans EDTA, sans NTA.
- ▶ pH alcalin : 10,6 - 11,4.

**Composition :**

Contient parmi d'autres composants : moins de 5 % d'agents de surfaces anioniques et de surfaces non ioniques.



EU Ecolabel: FR/020/032

1 pulvérisateur de 750 ml 19 03 305 000

## NETTOYANT SANITAIRE JOURNALIER NSJ600 (1)

Nettoyant détartrant pour l'entretien quotidien des surfaces sanitaires : lavabos, baignoires, robinetteries, douches.

- ▶ Pour l'entretien quotidien des surfaces sanitaires : WC, carrelages, lavabos, robinetteries, baignoires, douches en collectivités, hôpitaux et milieux médicaux...
- ▶ Spray mousse pour une meilleure adhérence et visibilité du produit.
- ▶ Efficacité optimale au regard des produits traditionnels, prouvée par les tests de performance passés en laboratoires agréés par l'AFNOR Certification.
- ▶ Formulation réduisant les impacts sur l'environnement et sur l'homme dus au cycle de vie du produit.
- ▶ Formulé sans phosphate, sans éther de glycol et sans EDTA.
- ▶ pH acide fort : 2,1-2,5.
- ▶ Senteur pin.

**Composition :**

Contient parmi d'autres composants : moins de 5 % d'agents de surface non ioniques, parfums.



1 pulvérisateur de 750 ml 19 03 309 000

## NETTOYANT SOLS ET SURFACES NS600 (1)

Pour le nettoyage et le dégraissage des sols et des surfaces non sensibles aux alcalins.

- ▶ Pas adapté pour les sols avec émulsion.
- ▶ Formulation protégée réduisant les impacts sur l'environnement et sur l'homme dus au cycle de vie du produit.
- ▶ Formule concentrée sans phosphate et sans EDTA, s'utilise en quantité réduite par rapport aux produits normaux.
- ▶ Dilution à 0,25 % pour réaliser des économies de produit et réduire l'impact environnemental. Permet de réaliser 50 utilisations avec un flacon d'1 L rechargeable.
- ▶ Décroche et solubilise les salissures même tenaces grâce à la synergie de tensioactifs d'origine végétale et de solvant.
- ▶ S'utilise aussi en auto-laveuse.
- ▶ Parfum de synthèse orange léger, sans musc ni phthalate.
- ▶ pH alcalin produit pur : 10,5 - 11.
- ▶ Senteur orange.

**Composition :**

Contient entre autres : Agents de surface non ioniques : 5-15% ; Agents de surface anioniques : <5% ; Parfums.



EU Ecolabel: FR/020/032

1 flacon doseur de 1 L rechargeable 19 03 306 000

## LIQUIDE VITRES & SURFACES MODERNES LVSM600

Nettoyant dégraissant pour les vitres et surfaces modernes (plexiglass, meubles vernis, laqués, stratifiés, formica, polyester, écrans multimédias).

- ▶ Mouillabilité pour un nettoyage optimal.
- ▶ Séchage rapide sans trace.
- ▶ Texture innovante anti-coulores.
- ▶ Formulé avec des matières premières d'origine végétale.
- ▶ Sans EDTA, sans ammoniac, sans éther de glycol.

**Composition :**

Contient entre autres : moins de 5 % d'agents de surfaces anioniques, parfums.



EU Ecolabel: FR/020/032

1 pulvérisateur de 750 ml 19 03 304 000

## GEL DÉTARTRANT WC ECOLABEL GD600 (1)

Nettoyant et détartrant pour WC et urinoirs.

- ▶ Pour le nettoyage régulier des WC et urinoirs en collectivités, hôpitaux et milieux médicaux...
- ▶ Formulé sans phosphate, sans éther de glycol et sans EDTA.
- ▶ Matières premières d'origine végétale : acide citrique, dérivé de la betterave et de la canne à sucre pour l'action détartrante et gomme xanthane, viscosant d'origine végétale pour l'adhérence aux parois et le respect de l'émail.
- ▶ Efficacité prouvée significativement supérieure à celle des produits traditionnels.
- ▶ Bec canard pour atteindre facilement les zones difficiles d'accès.
- ▶ N'altère pas les surfaces traitées, sauf les surfaces sensibles aux acides (type marbre).
- ▶ pH : 2,05-2,55.
- ▶ Senteur pin.

**Composition :**

moins de 5 % d'agents de surface non ioniques, parfums.



1 flacon de 750 ml 19 03 312 000



## NETTOYANT DÉSINFECTANT MULTI-SURFACES PAE ACTIPUR (1)

Formule désinfectante à large spectre conforme aux protocoles d'hygiène pour la prévention contre les épidémies, idéale pour l'univers médical et les milieux sensibles.

- ▶ Élimine 99,99 % des germes.
- ▶ Nettoie et désinfecte tous types de surfaces hautes et objets (jouets, chaises hautes, poignées...) non sensibles aux acides.
- ▶ À base d'acide lactique : un actif biocide 100 % biosourcé.
- ▶ Formule prête à l'emploi.
- **Produit biocide (TP2 & 4).**

### Propriétés microbiologiques :

Bactéricide : NF EN 1276, NF EN 13697 et NF EN 13727, CS, en 5 min, NF EN 16615, CP, en 5 min. Levuricide : NF EN 1650 + A1, NF EN 13697, CP, en 15 min et NF EN 16615, CP en 5 min.  
Virucide : NF EN 14476 + A2, CP, en 5 min, sur Vaccine, NF EN 14476 + A2, CP, en 30 min  
Adenovirus et Novovirus. CS = Conditions de saleté ; CP = Conditions de propreté.



## DÉTERGENT TOUS SOLS ÉCOLOGIQUE

L'alliance des enzymes aux propriétés naturelles de dégradation des graisses et matières organiques, et des dérivés issus de la résine de pin des Landes aux pouvoirs dégraissant et solvant.

- ▶ Nettoie et dégraisse tous types de sols, même fragiles (sauf surfaces vitrées).
- ▶ Désincruste les joints.
- ▶ Sans pictogramme ni mention de danger.
- ▶ Apte au contact alimentaire après rinçage à l'eau potable.
- ▶ 92 % d'ingrédients d'origine naturelle.
- ▶ Parfum frais de pin des Landes.

### Composition :

Contient parmi d'autres composants : moins de 5 % : agents de surface anioniques, agents de surface non ioniques ; parfum ; enzymes.



1 pulvérisateur de 750 ml 12 01 587 000



1 1 flacon doseur de 1L 12 01 426 000  
2 1 bidon de 5 L NOUVEAU 12 01 463 000



## NETTOYANT DESTRUCTEUR D'ODEUR

Formule biotechnologique idéale pour l'univers médical et les milieux sensibles : élimine durablement les mauvaises odeurs organiques.

- ▶ Oodorise instantanément et fait briller les surfaces.
- ▶ Élimine biologiquement les salissures.
- ▶ Compatible avec tous types de surfaces dont textiles.

### Mode d'emploi :

- Oodorisation en pulvérisation : utiliser pur.
- Nettoyage et oodorisation des sols : diluer à 1% (50 ml pour 5 L d'eau).

Moins de 5 % : agents de surface anioniques, agents de surface non ioniques. Parfums (coumarin, limonène) ; enzymes. Conservateurs (chlorométhylisothiazolinone, méthylisothiazolinone.)



1 1 pulvérisateur de 750 ml 12 01 580 000  
2 1 bidon de 1 L 12 01 581 000  
3 1 bidon de 5 L 12 01 582 000



## DÉTARTRANT DÉSINFECTANT SANITAIRES PAE ACTIPUR

Formule désinfectante à large spectre conforme aux protocoles d'hygiène pour la prévention contre les épidémies, idéale pour l'univers médical et les milieux sensibles.

- ▶ Formule prête à l'emploi.
- ▶ Élimine 99,99 % des germes.
- ▶ Nettoie, odorise, détartre et désinfecte les sols et surfaces sanitaires non sensibles aux acides.
- ▶ Contient des agents anticalcaires et déperlants.
- **Produit biocide (TP2 & 4).**

### Propriétés microbiologiques :

Bactéricide : en 5 min en conditions de saleté à 20°C (NF EN 1276, NF EN 13697, NF EN 13727+A2). Levuricide : en 15 min en conditions de saleté à 20°C (NF EN 1650 + A1, NF EN 13697, NF EN 13624), en 5 min en conditions de saleté 20°C (NF EN 16615). Fongicide : sur Cladosporium cladosporioides en 15 min en conditions de saleté à 20°C (NF EN 13697). Virucide : sur Vaccine (couvre tous les virus enveloppés dont Coronavirus) (NF EN 14476 + A2) et Rotavirus en 5 min en conditions de saleté à 20°C (NF EN 14476 + A1), sur Adenovirus en 15 min en conditions de propreté à 20°C (NF EN 14476 + A2).



1 1 pulvérisateur de 750 ml 12 01 585 000  
2 1 bidon de 5 L 12 01 586 000



## NETTOYANT DÉTACHANT TOUTES SURFACES LAVABLES CLEAN POWER

Détachant formulé à base de solvants d'origine végétale.

- ▶ Agit efficacement sur les taches les plus tenaces (encres, feutres indélébiles, colles, correcteurs,...).
- ▶ Convient pour de multiples surfaces, même les plus fragiles.
- ▶ Formule prête à l'emploi.
- ▶ Sans pictogramme de danger.
- ▶ Apte au contact alimentaire après rinçage à l'eau potable.
- ▶ Parfum frais de pin des Landes : odeur non entêtante.

### Composition :

Moins de 5 % : agents de surface non ioniques, agents de surface anioniques.



1 1 pulvérisateur de 750 ml 12 01 464 000  
2 1 bidon de 5 L 12 01 465 000



(1) Voir mention complète à la fin du catalogue.



## DÉTACHANT TOUTES SURFACES EXEOL FLASH

Pour l'élimination des taches sur les surfaces dures et textiles lavables à l'eau.

- ▶ Prêt à l'emploi.
- ▶ Usage sur les surfaces stratifiées, carrelages, inox, surfaces peintes résistantes à l'eau... Usage sur les textiles, avant lavage.
- ▶ Élimine les taches de feutres, markers, crayons, stylos, nicotine, souillures alimentaires, tanins, graisses, cambouis, caoutchouc, cirage, traces noires de chaussures, maquillages...
- ▶ Adapté aux surfaces en contact avec les denrées alimentaires.
- ▶ Parfum frais sans substances CMR\*.
- ▶ Produit réservé exclusivement aux professionnels.

\* Sans substances CMR classées selon la réglementation européenne en vigueur (en date de mars 2023) et le cahier des charges strict des parfums exeol.

**NOUVEAU**



- |                             |               |
|-----------------------------|---------------|
| ① 1 pulvérisateur de 750 ml | 12 01 498 000 |
| ② 1 bidon de 5L             | 12 01 499 000 |

## GEL DÉSINFECTANT NETTOYANT WC HYGINET SP

Assure en une seule intervention l'hygiène et l'assainissement des locaux type salle d'eau, sanitaires...

- ▶ Prêt à l'emploi.
  - ▶ 4 en 1 : détartrant, nettoyant, désinfectant et désodorisant.
  - ▶ Ne pas utiliser sur pierres calcaires ou naturelles et sur aluminiums.
  - ▶ Produit exclusivement destiné aux professionnels.
- ① [Produit biocide \(TP2\)](#).

**Propriétés microbiologiques :**  
Bactéricide : EN 1040 en 5 min à 20°C, EN 1276 en 5 min à 20°C, EN 13727 en 5 min à 20°C. Fongicide : EN 13624 en 15 min à 20°C. Levuricide : EN 1275 en 15 min à 20°C.

4 en 1



1 bidon de 1L 12 01 335 000

## ANIOS SPS PREMIUM (2)

- ▶ Nettoyage, détartrage et désinfection des sanitaires, de toutes surfaces émaillées, inox ou plastiques.
  - ▶ Spécial sanitaire (lavabo, robinetterie, douche, baignoire...)
  - ▶ Formulation Aniosafe : sur base acide lactique et acide glycolique.
  - ▶ Produit non corrosif : formulé sans acide fort.
  - ▶ Haut pouvoir détartrant.
  - ▶ Large spectre antimicrobien.
  - ▶ Action simultanée de nettoyage détartrage et désinfection.
  - ▶ Produit prêt à l'emploi.
  - ▶ Produit exclusivement destiné aux professionnels.
- ① [Produit biocide \(Groupe 1-TP2\)](#).

**Composition :**  
100g de produit contiennent : 0,15 g de chlorure de didécylidiméthylammonium (N°CAS 7173-51-5), 2,56g d'acide lactique (N°CAS 79-33-4), 2,03g d'acide glycolique (N°CAS 79-14-1).

**Propriétés microbiologiques :**  
Bactéricide en 15 min : EN 16615\* (15 min), EN 13727\* (5 min), EN 17387\* (15 min).  
Levuricide en 15 min : EN 16615\* (15 min), EN 13624\* (15 min), EN 17387\* (15 min).  
Actif sur les virus enveloppés selon EN 14476\*, EN 16777 en 5 min.  
\*conditions de saleté.



1 pulvérisateur de 750 ml 12 01 056 000

## CHIFFON DE NETTOYAGE LONGUE DURÉE TORK

Un chiffon absorbant, longue durée, que vous pourrez utiliser à de multiples reprises sans qu'il ne se déchire.

- ▶ Multi-usages, il satisfait à presque toutes les tâches de nettoyage.
  - ▶ Peut être utilisé à de multiples reprises sans qu'il ne se déchire, offre une bonne résistance et bonne capacité absorption.
  - ▶ Compatible avec les détergents, solvants et désinfectants.
  - ▶ Certifié contact alimentaire.
- ① Dimensions : L. 38,5 x l. 30 cm



Think ahead.



- 8 sachets de 40 chiffons
- Bleu 14 02 023 061
  - Vert 14 02 023 071



## CHIFFON DE NETTOYAGE MICROFIBRE RÉUTILISABLE TORK

Chiffon de nettoyage en microfibre réutilisable, résistant et peu pelucheux.

- ▶ Peut s'utiliser sec ou en combinaison avec des solutions de nettoyage, produits hydroalcooliques et désinfectants.
  - ▶ Élimine 99,9 % des microorganismes des surfaces.
  - ▶ Peut être lavé jusqu'à 300 fois à 90° C.
- ① Dimensions : L. 30,5 x l. 30,5 cm



Think ahead.

- Bleu 1 sachet de 6 chiffons 14 02 025 061



## ANIOS DTS (1)

- ▶ Nettoie et détache toutes les surfaces lavables. Élimine tout type de taches : taches hôtelières, encre, marker, scotch, café, traces de chaussures, taches de sang... Peut être utilisé avant passage en machine des textiles pour éliminer les taches rebelles.
- ▶ Détachant
- ▶ Compatibilité toute surface lavable non poreuse.
- ▶ Pouvoir mouillant et solubilisant.
- ▶ Formule sans Butylglycol.
- ▶ Conforme au traitement des surfaces pouvant être en contact avec les denrées alimentaires.

**Composition :**  
Tensioactifs anioniques, Agent alcalin, solvants, Parfum.

1 pulvérisateur de 750 ml 12 01 186 000



## IODOCLEAN (1)

- ▶ Élimination des taches d'iode sur sols et surfaces.
- ▶ Pouvoir mouillant et solubilisant.
- ▶ Compatibilité toutes surfaces lavables non poreuses.
- ▶ Formule sans butylglycol.

**Composition :**  
Thiosulfate de sodium et excipients.

1 pulvérisateur de 750 ml 12 01 076 000





## LESSIVE ATOMISÉE DÉSINFECTANTE (2)

- ▶ Lavage et désinfection du linge, tous textiles : blancs, couleurs, coton et synthétiques, dès 40 °C, même en eau très calcaire.
- ▶ Procure d'excellents résultats grâce à sa haute concentration en agents de blanchiment, enzymes, tensio-actifs et agents alcalins.
- ▶ Efficace dès les basses températures.
- ▶ Produit exclusivement destiné aux professionnels.

Ⓞ **Produit biocide (Groupe 1 - TP2).**

### Composition :

\*Poudre à base de percarbonate de sodium (15,6 %), tétra acétyl éthylène diamine (4,2 %), excipients. Composition en substance active d'une solution à 1 % : Acide péraécétique (généralisé in situ) (N° CAS 79-21-0) : +/- 100 ppm, soit +/- 0,01 %.

### Propriétés microbiologiques :

Bactéricide : EN 1040, EN 1276, EN 1276 en conditions d'utilisation : Température 40 °C, concentration : 10 g/l et temps de contact : 15 min. Bactéricide : EN 1276 sur souches sauvages.



1 sac de 15 kg

12 01 156 000

## DÉTACHANT NETTOYANT X-SPRAY

- ▶ Solution prête à l'emploi, nettoie et détache toute surface lavable.
- ▶ Élimine les tâches d'encre, de feutre, marker, crayon, stylo à bille, peinture, rouge à lèvres, cirage, caoutchouc, tanin.
- ▶ Rénove semelles de fer à repasser, mobilier de jardin, inserts de cheminée.
- ▶ Supprime le jaunissement dû à la nicotine et permet de nettoyer les tâches d'insecte, de goudron, d'huile de graisse et de cambouis.
- ▶ Détachant performant pour les tâches rebelles sur les textiles avant lavage.



1



2

1 spray de 750 ml 12 01 396 000

2 bidon de 5 L 12 01 200 000

## SAVON DÉTACHANT

Fabriqué à base de fiel de bœuf, c'est un puissant détachant naturel.

- ▶ Pour toutes les taches rebelles : encre, fruits, graisse, vin, feutre, herbe, chocolat...
- ▶ Naturel, économique et simple d'utilisation.
- ▶ Le fiel de bœuf possède la propriété de disperser les graisses.

### Composition :

Savons : plus de 30%. Fiel de bœuf moins de 5%.  
Tentr hors de portée des enfants.



Fabriqué dans la Savonnerie Artisanale à Nyons au cœur de la Drôme Provençale

1 pain de 100 g

19 05 232 000

## SAC À LINGE

- ▶ Sac à linge 100% polyester avec fermeture par fixlock.
- ▶ Lavable en machine jusqu'à 95°C.
- ▶ Dimensions : L. 44 x H. 82 cm
- ▶ Contenance : 15 kg



**NOUVEAU**



1 Blanc 19 06 101 010  
2 Rouge 19 06 101 180  
3 Bleu 19 06 101 060

4 Jaune 19 06 101 080  
5 Vert 19 06 101 070

(2) Voir mention complète à la fin du catalogue.



## KIT DE NETTOYAGE BUREAUX & SANITAIRES JOLETI

- ▶ Kit de désinfection, nettoyage, détartrage, dégraissage et désodorisant pour locaux.
- ▶ Entretien des locaux en toute sécurité.

### Comprend :

- 1 spray Nettoyant vitres et mobilier VITRENET de 750 ml pour le nettoyage de surfaces hautes ;
  - 1 bidon de Nettoyant sols ECOFLOR de 1 L pour le nettoyage des sols ;
  - 1 spray DUOTEX de 750 ml pour la désinfection ;
  - 1 gel WC HYGINET de 1 L et 1 spray de Détartrant désinfectant nettoyant DUOSANY de 750 ml, pour le détartrage et la désinfection ;
  - 1 spray DUOFLOL de 500 ml pour la désodorisation ;
  - 2 chiffons microfibre bleu et rouge pour l'essuyage ;
  - 1 paire de gants de ménage en latex pour la protection taille L.
- ▶ Produits exclusivement destinés aux professionnels.

joleti



12 01 730 002

## CHIFFON MICROFIBRE

- ▶ Adapté aux usages les plus courants rencontrés dans le nettoyage.
- ▶ Tissu microfibre tissé, 180 gr/m<sup>2</sup>.
- ▶ Préconisé pour le lavage et la désinfection, résiste aux détergents et désinfectants.
- ▶ Lavable jusqu'à 90°C, environ 300 lavages.
- ▶ Capacité d'absorption de 120 ml.



1 sachet de 5			
1	Bleu	L. 32 x 1.36 cm	14 02 070 061
2	Rouge	L. 32 x 1.36 cm	14 02 070 181

## GANTS DE MÉNAGE

- ▶ En latex.
- ▶ Texture anti-dérapante.
- ▶ Intérieur floqué, doigts incurvés, manchette.
- ▶ Protection élevée.



Taille : L 1 paire 18 39 030 001

## SUPER DÉGRAISSANT DUOMAX

- ▶ Détergent alcalin.
- ▶ Nettoie et dégraisse en profondeur toutes les surfaces dures, au sol et hors sols.
- ▶ Élimine rapidement les taches les plus tenaces : graisses et huiles alimentaires, huiles synthétiques, marqueurs, traces de feutres et d'encre.
- ▶ Prêt à l'emploi.

NOUVEAU



1 pulvérisateur de 750 ml 12 01 511 000

## NETTOYANT VITRES ET MOBILIER VITRÉ VITRENET

- ▶ Nettoie et dégraisse tous types de surfaces vitrées.
- ▶ Ne laisse pas de traces, séchage rapide.
- ▶ Prêt à l'emploi.



1 pulvérisateur de 750 ml 12 01 731 000

## DÉTARTRANT DÉSINFECTANT NETTOYANT DUOSANY SP

- ▶ Produit 4 en 1 : Détartre, nettoie, désinfecte et désodorise.
- ▶ Élimine les salissures sèches type calcaire et savon.
- ▶ Système de pulvérisation économique.
- ▶ Tous types de surfaces sols et hors sols.
- ▶ Prêt à l'emploi.
- ▶ Produit exclusivement destiné aux professionnels.

Ⓞ **Produit biocide (TP2).**

### Propriétés microbiologiques :

En conditions de saleté médicales:  
 Bactéricide : EN 13727, EN 17387, EN 16615. Levuricide : EN 13624, EN 17387, EN 16615. Fongicide : EN 13624 et EN 17387.  
 Virucide : EN 14476 et EN 16777 sur Vaccinavirus MVA et EN 14476 sur Bovine coronavirus, EN 13610 sur Lactococcus lactis.



1 spray de 750 ml 12 01 733 000



## NETTOYANT SOLS PH NEUTRE ECOFLOR PIN

- ▶ Nettoie tous types de sols et matériaux protégés ou non.
- ▶ Efficace sur toutes les salissures usuelles.
- ▶ Parfum senteur pin.
- ▶ Formule à diluer.



1 bidon de 1L 12 01 732 000



## PAPIER D'ESSUYAGE TORK REFLEX™ PLUS

- ▶ Le papier d'essuyage multi-usage 2 plis Tork Reflex™ est idéal pour absorber les liquides et s'essuyer les mains.
- ▶ Ce papier peut s'utiliser avec le distributeur à dévidage central distribution feuille à feuille Tork Reflex™, qui s'adapte au rythme de votre équipe, réduit la consommation et minimise le risque de contamination croisée.

✂ Dimensions : L. 33,5 x l. 19,4 cm



2



1



1 6 bobines de 450 formats 14 02 017 001

Distributeurs associés

2 Distributeur Reflex™ H. 33,1 x l. 25,5 x P. 23,9 cm 14 06 306 300

## ESSUIE-MAINS CONTINUS TORK PEAKSERVE®

- ▶ Consommables compressés facilitent le rechargement à tout moment et sont faciles à stocker et transporter, ce qui permet au personnel de se concentrer sur le nettoyage et non sur le rechargement.

✂ Dimensions : L. 22,5 x l. 20,1 cm



2



1

1 12 paquets de 410 formats 14 06 043 001

Distributeur associé

2 ○ Blanc L. 37 x l. 10,1 x H. 73 cm 14 06 053 010

## PAPIER D'ESSUYAGE TORK REFLEX®

- ▶ Le papier d'essuyage multi-usage 1 pli Tork Reflex® est idéal pour les tâches d'essuyage et l'essuyage des mains, grâce à sa résistance et à son haut niveau d'absorption.
- ▶ Ce papier peut s'utiliser avec le distributeur à dévidage central distribution feuille à feuille Tork Reflex®, qui s'adapte au rythme de votre équipe, réduit la consommation et minimise le risque de contamination croisée.

✂ Dimensions : L. 33,5 x l. 19,4 cm



2



1

1 6 bobines de 340 formats 14 03 011 012

Distributeur associé

2 Distributeur Reflex™ H. 33,1 x l. 25,5 x P. 23,9 cm 14 06 306 300

## PAPIER D'ESSUYAGE TORK REFLEX® MINI

- ▶ Le papier d'essuyage multi-usage 2 plis Tork Reflex® est idéal pour absorber les liquides et s'essuyer les mains.
- ▶ Ce papier peut s'utiliser avec le mini distributeur à dévidage central distribution feuille à feuille Tork Reflex®, qui s'adapte au rythme de votre équipe, réduit la consommation et minimise le risque de contamination croisée.

✂ Dimensions : L. 35,5 x l. 19,4 cm



2



1

1 9 bobines de 200 formats 14 03 012 012

Distributeur associé

2 Distributeur Reflex™ Mini H. 32,1 x l. 19,1 x P. 18 cm 14 06 311 300



## ESSUIE-MAINS COMPRESSÉS INTERFOLIÉS DOUX TORK XPRESS®

- ▶ Compressés à 50% permettant de doubler la capacité des distributeurs.
- ▶ Distribution feuille à feuille pour réduire le gaspillage et améliorer l'hygiène, l'utilisateur touche uniquement les feuilles utilisées.



1

2

3



Format compact idéal lorsque l'espace est limité ou que le montage n'est pas possible.



5

1	Premium - Pliage en Z - 2 plis	L. 24 x l. 21,2 cm	12 paquets de 225 formats	14 03 046 002
2	Premium - Pliage en M - 2 plis	L. 32 x l. 21,2 cm	12 paquets de 170 formats	14 03 047 002
3	Advanced - Pliage en M - 2 plis	L. 32,2 x l. 21,2 cm	12 paquets de 200 formats	14 03 048 002

Distributeurs associés			
4	Distributeur Xpress® Portable	L. 32,3 x l. 11,6 x H. 21,8 cm	14 06 314 000
5	Distributeur Xpress® Maxi	L. 30,2 x P. 10,2 x H. 44,4 cm	14 06 307 000

## ESSUIE-MAINS INTERFOLIÉS TORK XPRESS®

- ▶ Offrez un séchage des mains et un confort supérieurs à vos clients avec les essuie-mains interfoliés Tork Xpress® Premium qui procurent une meilleure sensation pour les mains.
- ▶ Ces essuie-mains sont adaptés au distributeur pour essuie-mains interfoliés Tork Xpress® pour les sanitaires à fréquentation moyenne.
- ▶ Ils s'adaptent parfaitement aux petits espaces et offrent confort et hygiène.



1



3



4

1	Premium - Pliage en M - 2 plis	L. 34 x l. 21,2 cm	21 paquets de 100 formats	14 03 030 002
---	--------------------------------	--------------------	---------------------------	---------------

Distributeurs associés			
2	Distributeur Xpress® Portable	L. 32,3 x l. 11,6 x H. 21,8 cm	14 06 314 000
3	Distributeur Xpress® Mini	L. 30,2 x P. 10,1 x H. 29,2 cm	14 06 313 010
4	Distributeur Xpress® Maxi	L. 30,2 x P. 10,2 x H. 44,4 cm	14 06 307 000



2

Format compact idéal lorsque l'espace est limité ou que le montage n'est pas possible.

## ESSUIE-MAINS ROULEAU TORK MATIC®

- ▶ Parfait pour les sanitaires haut de gamme, les essuie-mains rouleaux Tork Matic® Premium sont doux et présentent un gaufrage en forme de feuille de laurier bleue.
- ▶ Ils séchent les mains rapidement et efficacement grâce à la fonction QuickDry™.
- ▶ Les rouleaux sont adaptés au Tork Matic® Distributeur pour Essuie-mains rouleau, développé pour un entretien facilité dans les sanitaires à forte fréquentation.
- ▶ Il permet de gagner du temps et de contrôler la consommation grâce à la distribution feuille à feuille.



1



2



3



4

1	Premium - 2 plis	L. 100 m x l. 21 cm	6 rouleaux	14 03 039 002
2	Universal - 2 plis	L. 150 m x l. 21 cm	6 rouleaux	14 03 040 002

Distributeurs associés			
3	Distributeur TORK MATIC® INTUITION™	L. 33,1 x l. 20,6 x H. 36,8 cm	14 06 316 000
4	Distributeur TORK MATIC®	L. 33,7 x l. 20,3 x H. 37,2 cm	14 06 315 000



Distributeur essuie-mains électronique avec réglage de la longueur de découpe de la feuille. Hygiène garantie, no touch.



## DISTRIBUTEUR ABS SÉRIE 7

- ▶ En ABS.
- ▶ Dévidage central.
- ▶ Fermeture à clé.
- ▶ Fenêtre de visualisation de niveau.
- ▶ **Capacité du MINI :** 23 cm / Ø 14,4 cm.
- ▶ **Capacité du MAXI :** 23 cm / Ø 20,5 cm.
- ▶ Vendu vide.



**1 Distributeur MINI L. 18 x P. 17,5 x H. 33 cm 14 06 025 000**

**Essuie-mains 2 plis pour distributeur Mini DC Série 5**  
L. 20 x l. 30 cm 12 rouleaux de 200 formats **14 03 051 012**

**2 Distributeur MAXI L. 23 x P. 23 x H. 33,4 cm 14 06 027 000**

**Essuie-mains 2 plis pour distributeur Maxi DC Série 7**  
Gaufré collé L. 20 x l. 24 cm 6 rouleaux de 450 formats **14 03 061 002**  
Ouaté L. 20 x l. 30 cm 6 rouleaux de 450 formats **14 03 056 012**

## DISTRIBUTEUR ABS SÉRIE 7 POUR ESSUIE-MAINS PLIÉS

- ▶ Distributeur en ABS.
- ▶ Pour essuie-mains pliés.
- ▶ Fermeture à clé - Partie frontale abattable.
- ▶ Capacité : 600 essuie-mains/Laize jusqu'à 26 cm.
- ▶ Vendu vide.



**L. 27,5 x P. 13 x H. 36,5 cm 14 06 026 000**

**Essuie-mains pour distributeur Série 7**  
Pliage en V L. 25 x l. 23 cm 20 paquets de 160 formats **14 03 055 012**  
Pliage en W L. 22 x l. 34 cm 32 paquets de 100 formats **14 03 053 012**  
Pliage en Z L. 22,5 x l. 22,5 cm 20 paquets de 130 formats **14 03 068 012**

## DISTRIBUTEUR ABS SÉRIE 7 MAXIROL

- ▶ En ABS.
- ▶ Fermeture à clé - Témoin de change.
- ▶ Utilisation de différents types de rouleaux (jusqu'à 400 m de long et 28 cm de diamètre)
- ▶ Bobine spécifique requise : avec appui latéral et sans mandrin pour distribuer le papier par le centre de la base.
- ▶ Vendu vide.



**L. 33 x P. 12,5 x H. 34 cm 14 06 028 000**

**Papier toilette 2 plis pour distributeur ABS SÉRIE 7 MAXIROL**  
L. 8,9 x l. 25 cm 6 rouleaux de 380 m **14 05 017 002**

## ESSUIE-MAINS



Réalisé dans une ouate pure cellulose de qualité supérieure. Fibres longues alliant souplesse, résistance et douceur. Utilisable en milieu alimentaire. Recommandé dans la méthode HACCP. 36 g/m<sup>2</sup>.

Réalisé dans une ouate pure pâte de cellulose d'une grande douceur. Double épaisseur assemblée par double moletage. 38 g/m<sup>2</sup>.

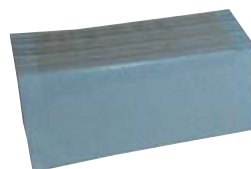

En ouate d'origine recyclée à fort grammage et teintée dans la masse. Double épaisseur assemblée par gaufrage pour une garantie de confort et de résistance. 39 g/m<sup>2</sup>.

**1 Rouleau 2 plis lisses 2 x 18 g/m<sup>2</sup> - Blanc L. 22 x l. 35 cm 6 rouleaux de 450 feuilles 14 03 027 002**  
**2 Pliage en W - 2 plis lisses 2 x 19 g/m<sup>2</sup> - Blanc L. 22 x l. 34 cm 30 paquets de 125 feuilles 14 03 026 002**  
**3 Pliage en V - Bleu L. 21 x l. 22,5 cm 15 paquets de 210 feuilles 14 03 067 062**

## DISTRIBUTEUR À DÉCOUPE AUTOMATIQUE ESSUIE-MAINS

- ▶ Distributeur à découpe automatique pour rouleaux essuie-mains continu.
- ▶ En ABS.
- ▶ Fermeture à clé.
- ▶ Témoin de charge du papier.
- ▶ Capacité : laize 19,1 cm mini et 21 cm maxi / Ø 21 cm.
- ▶ Vendu vide.



**NOUVEAU**

**1 L. 28,5 x P. 23,5 x H. 36 cm 14 06 058 000**

**2 Essuie-mains 2 plis pour distributeur à découpe automatique**  
L. 150 m 6 rouleaux de 150 m **14 03 066 002**

## DISTRIBUTEUR ABS SÉRIE 7 PH DOUBLE ROULEAU

- ▶ En ABS blanc.
- ▶ Peut contenir 2 recharges rouleau format domestique.
- ▶ Système assurant une disponibilité continue du papier et empêchant l'accès au rouleau de rechange jusqu'à ce qu'il soit complètement vide, éliminant aussi le gaspillage.
- ▶ Aspect compact, fermeture à clé et témoin de change.
- ▶ Vendu vide.



**L. 32,4 x P. 14,6 x H. 21 cm 14 06 180 010**

**Produits associés - Papier toilette gaufré 2 plis**  
L. 9,5 x l. 11,5 cm 48 rouleaux de 180 formats **14 05 019 002**  
L. 9,5 x l. 11 cm 96 rouleaux de 200 formats **14 05 020 012**

## PAPIER TOILETTE MAXI COMPACT

- ▶ Compatible avec le distributeur ABS SÉRIE 5 PH double rouleau.
- ▶ Ouate pure cellulosique de qualité supérieure.
- ▶ Autonomie de 4 rouleaux traditionnels type grand public dans le volume d'un seul.
- ▶ Contient un mandrin.
- ▶ Épaisseur double, double moletage.
- ▶ 500 formats de 11,5 cm, 2 plis blanc.
- ▶ Dimensions : L. 9,2 x l. 11,5 cm



**36 rouleaux de 500 formats 14 05 018 002**



## PAPIER TOILETTE TORK ROULEAUX TRADITIONNELS

- ▶ Papier en ouate de cellulose blanche.
- ▶ Doux, résistant et confortable.
- ▶ Feuilles prédécoupées.
- ▶ 2 plis.



1	Traditionnel PREMIUM	L. 23 m x l. 9,4 cm	48 rouleaux de 200 formats	14 05 015 002
2	Traditionnel ADVANCED	L. 23,8 m x l. 9,4 cm	48 rouleaux de 200 formats	14 05 016 012
3	Traditionnel PREMIUM	L. 12,5 x l. 9,4 cm	42 rouleaux de 400 formats	14 02 026 012

## PAPIER TOILETTE SANS MANDRIN TORK OPTISERVE®

- ▶ Papier toilette perforé sans mandrin 2 plis.
  - ▶ Trois fois plus de papier comparé aux rouleaux traditionnels pour éviter les ruptures.
  - ▶ Rouleaux compacts permettant de recharger moins souvent et gagner du temps.
  - ▶ Sans mandrin ni emballage : moins de déchets.
  - ▶ Espace de stockage divisé par deux par rapport aux rouleaux de papier toilette traditionnels.
- Dimensions : L. 94,3 x l. 9,3 cm



1	24 rouleaux de 820 formats	14 05 032 012
2	L. 32,3 x l. 17,1 cm	14 06 057 000

## PAPIER TOILETTE ROULEAU TORK SMARTONE®

- ▶ Les rouleaux Tork SmartOne ont une très grande capacité et sont adaptés aux sanitaires exigeants et hautement fréquentés.
  - ▶ Il s'agit d'un système de distribution efficace qui permet de contrôler la consommation grâce aux feuille à feuille.
  - ▶ Papier 2 plis.
  - ▶ Fabriqué en France.
- Dimensions : L. 18 x l. 13,4 cm



1	6 rouleaux de 1150 formats	14 05 010 012	
<b>Distributeurs associés</b>			
2	Blanc	L. 26,85 x P. 15,5 x H. 26,7 cm	14 06 036 010
3	Noir	L. 26,85 x P. 15,5 x H. 26,7 cm	14 06 036 030



## PAPIER TOILETTE TORK JUMBO® MAXI ADVANCED

- ▶ Le papier toilette Jumbo Tork® Maxi Advanced 2 plis concilie performance et coût abordable et convient pour les sanitaires à fréquentation moyenne à élevée.
- ▶ Dimensions : L. 35 x l. 9,1 cm



1 6 rouleaux de 380 m 14 02 012 002

Produits associés - Distributeur de papier toilette JUMBO® MAXI

2 Distributeur Maxi métal L. 32,5 x P. 11,8 x H. 31,9 cm 14 06 004 010

3 Distributeur Maxi ABS **NOUVEAU** L. 36 x P. 13,3 x H. 43,7 cm 14 06 017 030

## PAPIER TOILETTE TORK SMARTONE® MINI

- ▶ Les rouleaux Tork SmartOne Mini 2 plis sont adaptés aux sanitaires exigeants à fréquentation faible, moyenne ou élevée, selon le distributeur Tork SmartOne Mini choisi.
- ▶ Fabriqué en France.
- ▶ Dimensions : L. 18 x l. 13,4 cm



1 12 rouleaux de 620 formats 14 05 011 012

Produits associés

2 Distributeur SMARTONE® Mini L. 21,8 x P. 15,5 x H. 21,85 cm 14 06 039 010

3 Distributeur SMARTONE® Mini double L. 39,8 x P. 15,5 x H. 22,1 mm 14 06 032 010

## PAPIER TOILETTE FEUILLE À FEUILLE DOUX TORK

- ▶ Le système pour papier toilette feuille à feuille Tork offre une distribution feuille à feuille hygiénique réduisant la consommation et le temps consacré à l'entretien.
- ▶ Le papier toilette feuille à feuille doux Tork Premium 2 plis concilie performances et apparence et toucher exceptionnels.
- ▶ Ce système est idéal pour les sanitaires à fréquentation faible à moyenne, en particulier dans les établissements de soins, de santé et de restauration.
- ▶ Dimensions : L. 19 x l. 11 cm



1 30 paquets de 252 formats 14 05 005 012

Distributeur de papier toilette feuille à feuille TORK®

2 L. 15,9 x P. 12,8 x H. 27,1 cm 14 06 001 010

## PAPIER TOILETTE TORK JUMBO® UNIVERSAL

- ▶ Le papier toilette Jumbo Tork® Universal 1 pli concilie performance et coût abordable et convient pour les sanitaires à fréquentation moyenne à élevée.
- ▶ Dimensions : L. 14 x l. 9,4 cm



1 12 rouleaux de 240 m 14 02 010 002

Distributeur de papier toilette JUMBO® MINI

2 L. 27,5 x P. 13,2 x H. 34,5 cm 14 06 312 010



## MOUCHOIR EXTRA DOUX PREMIUM TORK

- ▶ Ouate extra douce 2 plis.
- ▶ Blanc éclatant pour une hygiène renforcée.
- ▶ Résistant et absorbant.

▣ Dimensions : L. 20 x l. 20,9 cm



1 boîte de 100 14 04 001 010  
30 boîtes de 100 14 04 001 011

## ESSUIE-TOUT WIZZY BOX

- ▶ Boîte d'essuyage multi-usages.
- ▶ Équivalent à 4 rouleaux d'essuié-tout classique.
- ▶ 180 essuyages pré-découpés.
- ▶ 100% pure ouate.

▣ Dimensions : L. 21 x l. 21 cm



1 boîte de 180 14 03 062 011  
15 boîtes de 180 14 03 062 012



## MOUCHOIR OUATINELLE

- ▶ 2 plis lisses.
- ▶ 100% pure ouate, extra blanc.

▣ Dimensions : L. 21 x l. 21 cm



40 boîtes de 100 14 04 005 012

## ESSUIE-TOUT TORK

- ▶ Adapté aux tâches d'essuyage quotidiennes, telles que l'essuyage des surfaces, de l'eau, et de l'huile.
- ▶ Fibres de pâte vierge.
- ▶ Extra absorbant.
- ▶ 2 plis, gaufré, blanc.

▣ Dimensions : L. 23,8 x l. 24 cm



12 paquets de 2 rouleaux de 64 formats 14 02 018 001

## ESSUIE-TOUT ESSUIE MAX

- ▶ Rouleau essuié-tout dévidage central.
- ▶ Laize 21,5 cm.
- ▶ 3 plis pure pâte.
- ▶ Gaufré collé ou ouate gaufrée collée.

▣ Dimensions : L. 22 x l. 24 cm



12 bobines de 200 14 02 052 012

## CHIFFONNETTE EASY BOX

- ▶ Chiffons torchon d'essuyage non tissé très absorbant.
- ▶ WIPE-TEX en boîte distributrice.
- ▶ 80g/m<sup>2</sup>.

▣ Dimensions : L. 35 x l. 34 cm



1 boîte de 90 14 02 053 012



## ESSUIE-TOUT MÉNAGER

- ▶ Blanc, gaufré.
- ▣ Dimensions : L. 23 x l. 22 cm



40 rouleaux de 50 14 03 054 012

## OUATE D'ESSUYAGE

- ▶ Bobine de ouate d'essuyage prédécoupée en 1 000 formats.
  - ▶ 2 plis de 19 gr/m<sup>2</sup> soit 38 gr/m<sup>2</sup>, tenue des plis solide garantie par quintuple moletage.
  - ▶ Ouate recyclée teintée chamois.
  - ▶ Produit réalisé dans une ouate recyclée fort grammage présentant un bon compromis entre prix et confort d'utilisation avec de bonnes caractéristiques mécaniques d'absorption et de résistance.
  - ▶ Mandrin Ø 70 mm.
- ▣ Dimensions : L. 30 x l. 23,5 cm



2 bobines de 1 000 formats 14 02 051 011



## GANT D'EXAMEN LATEX JOLETI

- ▶ Non stérile, haute sensibilité.
- ▶ Non poudré.
- ▶ Ambidextre : pour main gauche ou droite.
- ▶ Bord roulé.
- ▶ Longueur : 24 cm.
- ▶ Surface micro texturée au niveau de la paume et des doigts.
- ▶ Résistance à la rupture (Megapascal) : Avant vieillissement - 18Mpa / Après vieillissement - 14 Mpa.
- ▶ Conforme au règlement (UE) MDR 2017/745 - DM Classe 1.
- ▶ Conforme au règlement (UE) EPI 2016/425 - Catégorie I Risques mineurs seulement.

Les gants sont conformes aux normes :

- EN 21420 : 2020
- EN 455 -1-2-3
- ▶ Les gants sont aptes aux contacts alimentaires selon la réglementation (UE) n°10/2011 - Ne convient pas aux contacts des aliments acides.

DM Classe I



joleti



1 boîte de 100

Taille : S - 6/7	11 02 006 221	Taille : L - 8/9	11 02 008 221
Taille : M - 7/8	11 02 007 221	Taille : XL - 9/10	11 02 009 221

## GANT D'EXAMEN LATEX NOIR

- ▶ Gant d'examen en latex ambidextre, non poudré.
- ▶ Surface rugueuse pour une meilleure préhension des instruments.
- ▶ Sensibilité tactile accrue.
- ▶ Excellente résistance aux produits chimiques et à la perforation.
- ▶ À usage unique.

DM Classe I



1 boîte de 100

Taille : S	11 02 210 031	Taille : L	11 02 212 031
Taille : M	11 02 211 031	Taille : XL	11 02 213 031

## GANT D'EXAMEN LATEX AVEC ALOE VERA

- ▶ Gant d'examen en latex ambidextre, non poudré.
- ▶ Haute sensibilité tactile.
- ▶ Idéal en cas d'allergies de type IV car exempt de Thiuram et de Thiocarbamide, et en prévention des allergies de type I.
- ▶ L'Aloe Vera confert à ces gants des propriétés hydratantes, adoucissantes et protectrices.
- ▶ À usage unique.

DM Classe I



1 boîte de 100

Taille : S	11 02 205 001	Taille : L	11 02 207 001
Taille : M	11 02 206 001	Taille : XL	11 02 208 001

## GANT D'EXAMEN NITRILE JOLETI

- ▶ Non poudré.
- ▶ Non stérile, haute sensibilité.
- ▶ Usage Unique.
- ▶ Pour main gauche ou droite.
- ▶ Norme AQL 1,5.
- ▶ Coloris : Bleu.

DM Classe I



1 boîte de 100

Taille : S - 6/7	11 06 001 061	Taille : L - 8/9	11 06 003 061
Taille : M - 7/8	11 06 002 061	Taille : XL - 9/10	11 06 004 061

## GANT D'EXAMEN VINYLE JOLETI

- ▶ Non stérile, haute sensibilité.
- ▶ Pour main gauche ou droite.
- ▶ Conforme à la directive 2017/745/CE.
- ▶ Norme AQL 1,5

DM Classe I



1 boîte de 100

Taille : S - 6/7	11 01 060 221	Taille : L - 8/9	11 01 062 221
Taille : M - 7/8	11 01 061 221	Taille : XL - 9/10	11 01 063 221

## GANT D'EXAMEN NITRILE

- ▶ Ambidextre, en nitrile non poudré, très fin.
- ▶ Surface micro rugueuse pour une meilleure préhension des instruments.
- ▶ Recommandé pour les personnes allergiques au latex.
- ▶ Sans latex, à usage unique.

DM Classe I



1 boîte de 100

1 ● Noir		2 ● Rose	
Taille : S	11 06 001 031	Taille : XS	11 06 001 101
Taille : M	11 06 002 031	Taille : S	11 06 002 101
Taille : L	11 06 003 031	Taille : M	11 06 003 101
Taille : XL	11 06 004 031	Taille : L	11 06 004 101

**RAPPEL :**  
**Pour bien choisir sa taille de gant :**  
**Mesurez votre tour de main en enroulant votre paume**  
**avec un mètre à ruban et reportez vous au tableau ci-dessous :**

Taille : XS - 5/6	Taille : S - 6/7	Taille : M - 7/8	Taille : L - 8/9	Taille : XL - 9/10
15-17 cm	17-18 cm	18-19 cm	19-20 cm	20-21 cm



## GANT SIGNATURE LATEX OR NON POUDRÉ\*

- ▶ Gant d'intervention stérile sans poudre en latex avec un revêtement en polymères synthétiques (sur la surface interne du gant pour un enfilage facilité sur mains sèches et humides).
- ▶ Forme anatomique qui reproduit la forme incurvée de la main et ainsi minimise la fatigue des mains.
- ▶ Couleur crème.
- ▶ Surface lisse.
- ▶ Stérilisation aux rayons Gamma, niveau d'assurance de stérilité 10-6.
- ▶ Équipement de Protection Individuel (EPI) de Catégorie III selon la Directive (EU)2016/426. Conforme aux normes EN 420, EN 374-1, 2, 4, 5, EN 16523-1 et ISO 16604.
- ▶ Attention : ce produit contient du latex qui peut provoquer des réactions allergiques, voire un choc anaphylactique.

DM Classe IIa

\* Produit réservé exclusivement à un usage professionnel.



### 1 boîte de 50 paires

Taille : 6,5	11 02 176 001	Taille : 8	11 02 178 001
Taille : 7	11 02 183 001	Taille : 8,5	11 02 179 001
Taille : 7,5	11 02 177 001	Taille : 9	11 02 182 001

## GANT D'EXAMEN LATEX NON POUDRÉ POLYSEM.MEDICAL

- ▶ Très confortable et assure une bonne préhension grâce à ses micro-rugosités.
- ▶ Non stérile.
- ▶ Couleur : crème.
- ▶ Longueur : 240 mm.
- ▶ Norme AQL 1,5.

DM Classe I



### 1 boîte de 100

Taille : XS - 5/6	11 02 120 001
Taille : S - 6/7	11 02 121 001
Taille : M - 7/8	11 02 122 001
Taille : L - 8/9	11 02 123 001
Taille : XL - 9/10	11 02 124 001

## GANT D'EXAMEN VINYLE NON STÉRILE POLYSEM.MEDICAL

Un gant d'examen confortable, souple et résistant, pour un usage courant.

- ▶ De haute qualité, très souple et résistant, fabriqué par double trempage conforme à la norme européenne.
- ▶ Ambidextre.
- ▶ Bord roulé.
- ▶ Ép. ± 0,08 mm mini.
- ▶ Longueur ± 240 mm.
- ▶ Norme AQL 1,5.

DM Classe I



### 1 boîte de 100

Taille : XS - 5/6	11 01 056 001
Taille : S - 6/7	11 01 050 001
Taille : M - 7/8	11 01 052 001
Taille : L - 8/9	11 01 054 001

### 1 boîte de 90

Taille : XL - 9/10	11 01 055 001
--------------------	---------------

## GANT D'EXAMEN NITRILE NON POUDRÉ POLYSEM.MEDICAL

- ▶ Élasticité et sensibilité tactile pour des soins précis et techniques.
- ▶ Non stérile.
- ▶ Enduction interne par chlorination.
- ▶ Extrémité des doigts texturée.
- ▶ Couleur : lavande.
- ▶ Longueur : 240 mm.
- ▶ Norme AQL 1,5.

DM Classe I



### 1 boîte de 100

Taille : XS - 5/6	11 06 035 001
Taille : S - 6/7	11 06 036 001
Taille : M - 7/8	11 06 037 001
Taille : L - 8/9	11 06 038 001

### 1 boîte de 90

Taille : XL - 9/10	11 06 039 001
--------------------	---------------

### 1 boîte de 200

Taille : XS - 5/6	11 01 060 001
Taille : S - 6/7	11 01 061 001
Taille : M - 7/8	11 01 062 001
Taille : L - 8/9	11 01 063 001

### 1 boîte de 180

Taille : XL - 9/10	11 01 064 001
--------------------	---------------

## GANT LATEX SEMPERMED® DERMA PF NON POUDRÉ STÉRILE

Indications : gant d'intervention stérile.

- ▶ Coloris blanc.

Caractéristiques :

- ▶ Gant non poudré, avec une surface micro-texturée et une longueur minimale de 260 mm.
- ▶ Forme anatomique, épousant la courbure naturelle des doigts et avec des manchettes à bord roulé.
- ▶ Taille imprimée sur le dos de la manchette en noir.
- ▶ Produits fabriqués à partir de latex de caoutchouc naturel.

DM Classe IIa



### 1 boîte de 50 paires

Taille : 6	11 02 116 221	Taille : 8	11 02 120 221
Taille : 6,5	11 02 117 221	Taille : 8,5	11 02 121 221
Taille : 7	11 02 118 221	Taille : 9	11 02 122 221
Taille : 7,5	11 02 119 221		

## GANT POLYISOPRÈNE SEMPERMED® SYNTegra IR SAUS LATEX NON POUDRÉ STÉRILE

Indications : gant de chirurgie stérile.

- ▶ Coloris crème.

Caractéristiques :

- ▶ Gant non poudré avec une surface micro-texturée et une longueur minimale de 270 mm.
- ▶ Forme anatomique, épousant la courbure naturelle des doigts et avec des manchettes à bord roulé.
- ▶ Taille imprimée sur le dos de la manchette en noir.
- ▶ Polyisoprène.
- ▶ Produits non fabriqués à partir de latex de caoutchouc naturel.

DM Classe IIa



### 1 boîte de 50 paires

Taille : 6	11 07 110 001	Taille : 8	11 07 114 001
Taille : 6,5	11 07 111 001	Taille : 8,5	11 07 115 001
Taille : 7	11 07 112 001	Taille : 9	11 07 116 001
Taille : 7,5	11 07 113 001		

## GANT LATEX SEMPERMED® SUPREME NON POUDRÉ STÉRILE

Indications : gant de chirurgie stérile.

- ▶ Coloris blanc.

Caractéristiques :

- ▶ Gant non poudré avec une surface micro-texturée et une longueur minimale de 270 mm.
- ▶ Forme anatomique, épousant parfaitement la courbure naturelle des doigts et avec des manchettes à bord roulé.
- ▶ Taille imprimée sur le dos de la manchette en noir.
- ▶ Produit fabriqué à partir de latex de caoutchouc naturel.

DM Classe IIa



### 1 boîte de 50 paires

Taille : 6	11 02 097 001	Taille : 8	11 02 101 001
Taille : 6,5	11 02 098 001	Taille : 8,5	11 02 102 001
Taille : 7	11 02 099 001	Taille : 9	11 02 103 001
Taille : 7,5	11 02 100 001		



People, Health, Care.



People, Health, Care.



People, Health, Care.



## GANT EN NITRILE SENSICARE FREE

- ▶ Gant en nitrile idéal pour les personnes souffrant d'allergies.
- ▶ Sans latex et sans accélérateurs chimiques.
- ▶ Destiné aux personnes souffrant d'allergies aux latex et nitrile standard.
- ▶ Non poudré.
- ▶ Couleur : bleu vif.
- ▶ Excellente sensibilité et bonne adhérence.

DM Classe I



1 boîte de 200

Taille : S	L. 24 x l. 8,7 cm	11 06 100 001
Taille : M	L. 24,1 x l. 9,6 cm	11 06 101 001
Taille : L	L. 24,9 x l. 10,8 cm	11 06 102 001



## GANT D'EXAMEN DIGITIL® V

- ▶ Gant d'examen en vinyle, sans poudre non stérile à usage unique pour le diagnostic et les soins.
- ▶ Ambidextre.
- ▶ Sans latex, ni DEHP : particulièrement indiqués pour les personnes allergiques au latex (allergie de type I) ou aux accélérateurs (allergie de type IV).



1 boîte de 150

Taille : XS - 5/6	11 01 082 001	Taille : L - 8/9	11 01 081 001
Taille : S - 6/7	11 01 083 001	Taille : XL - 9/10	11 01 084 001
Taille : M - 7/8	11 01 075 001		

## GANT PEHA-SOFT® LATEX COMFORT

Utilisés par les professionnels de la santé ainsi que les utilisateurs non professionnels, en milieu médical et à domicile.

- ▶ Gants d'examen sans poudre en latex naturel, non stérile et à usage unique, ambidextre et à manchette à bord roulé.
- ▶ Destinés à la prévention des infections, de la transmission des germes et de la contamination croisée au cours de procédures médicales et interventions non-invasives.
- ▶ Convient également au contact alimentaire.

DM Classe I



1 boîte de 100

Taille : XS-5/6	11 02 230 001	Taille : L - 8/9	11 02 233 001
Taille : S - 6/7	11 02 231 001	Taille : XL - 9/10	11 02 234 001
Taille : M - 7/8	11 02 232 001		

## GANT PEHA-SOFT® NITRILE WHITE NON STÉRILE

Recommandé pour les soins médicaux et infirmiers, les gestes à visée diagnostique.

- ▶ Gant d'examen en nitrile sans poudre.
- ▶ Sans latex, ni phtalates : recommandés pour les personnes allergiques au latex ou sensibles aux gants poudrés.
- ▶ EPI de catégorie III.
- ▶ Finition lisse.
- ▶ Usage unique.
- ▶ Coloris : Blanc.



1 boîte de 100

Taille : S - 6/7	11 06 040 001	Taille : L - 8/9	11 06 042 001
Taille : M - 7/8	11 06 041 001		

## GANT NITRILE RESTORE SENS®

- ▶ Gant en nitrile à la technologie hydratante au lait d'avoine.
- ▶ Destiné aux personnes souffrant d'allergies aux latex et nitrile standard.
- ▶ Permet de protéger les mains du personnel soignant.
- ▶ Couleur vert citron.
- ▶ Sans latex, sans poudre.

DM Classe I



1 boîte de 250

Taille : XS	L. 24,6 x l. 7,6 cm	11 06 055 001
Taille : S	L. 25 x l. 8,6 cm	11 06 056 001
Taille : M	L. 25 x l. 9,7 cm	11 06 057 001
Taille : L	L. 25 x l. 10,8 cm	11 06 058 001

1 boîte de 230

Taille : XL	L. 25 x l. 11,5 cm	11 06 059 001
-------------	--------------------	---------------

## GANT EN LATEX PROTEXIS ANATOMIQUE ET TACTILE

- ▶ Gants chirurgicaux en latex à usage unique.
- ▶ Non poudrés.
- ▶ Stérile.
- ▶ Couleur : Marron clair.



Micro - 1 boîte de 50 paires

Taille : 5,5	11 02 165 001
Taille : 6	11 02 174 001
Taille : 6,5	11 02 166 001
Taille : 7	11 02 173 001
Taille : 7,5	11 02 167 001
Taille : 8	11 02 168 001
Taille : 8,5	11 02 186 001
Taille : 9	11 02 164 001

Essential - 1 boîte de 50 paires

Taille : 6	11 02 187 001
Taille : 6,5	11 02 188 001
Taille : 7	11 02 189 001
Taille : 7,5	11 02 190 001
Taille : 8	11 02 191 001
Taille : 8,5	11 02 192 001
Taille : 9	11 02 193 001

## GANT PEHA-SOFT® NITRILE FINO NON STÉRILE

Recommandé pour les soins médicaux et infirmiers.

Caractéristiques :

- ▶ Non stériles.
- ▶ Non poudrés.
- ▶ Coloris violet.
- ▶ Sans latex, ni phtalates.
- ▶ Surface légèrement adhérente.
- ▶ Haute élasticité et résistance face à la déchirure.
- ▶ Non poudrés évitant les risques d'aérocontamination.
- ▶ EPI de catégorie III.



1 boîte de 150

Taille : XS - 5/6	11 02 045 001	Taille : L - 8/9	11 06 048 001
Taille : S - 6/7	11 06 046 001	Taille : XL - 9/10	11 06 049 001
Taille : M - 7/8	11 06 047 001		



## GANT DERMATOLOGIQUE TG®

- ▶ Gant en coton pour mains sensibles.
- ▶ 100% coton non blanchi.
- ▶ Coloris : écru.

⊙ [DM Classe I](#)



### La paire

Taille : <b>Enfant</b>	<b>11 07 040 001</b>	Taille : <b>7½ / 8½</b>	<b>11 07 042 001</b>
Taille : <b>6/7</b>	<b>11 07 041 001</b>	Taille : <b>9/10</b>	<b>11 07 043 001</b>

## DOIGTIER POLYTACTYL

Destiné aux médecins, sages-femmes, gynécologues et proctologues.

- ▶ Doigtier en polyéthylène, 2 doigts.
- ▶ Épaisseur : ± 0,027 mm.
- ▶ Longueur : 270 mm.

⊙ [DM Classe I](#)

polysem

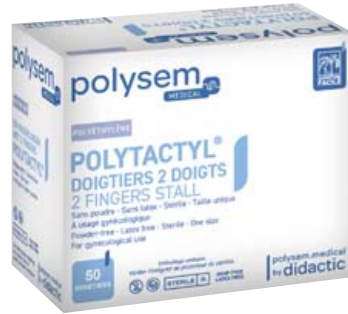

<b>Stérile</b>	<b>1 boîte de 50</b>	<b>11 03 009 001</b>	<b>Non stérile</b>	<b>1 boîte de 100</b>	<b>11 03 008 001</b>
----------------	----------------------	----------------------	--------------------	-----------------------	----------------------

## DOIGTIER 2 DOIGTS

- ▶ À destination des médecins, sages-femmes, gynécologues et proctologues.
- ▶ En polyéthylène blanc, sans latex.
- ▶ Non stérile.
- ▶ Taille unique.

✂ Dimensions : L. 2,7 x 1.20 cm



## DOIGTIER EN LATEX

- ▶ Pour la protection du doigt, de la sonde ou du capteur lors d'examens médicaux.
- ▶ En pur latex, non poudré.
- ▶ À usage unique, non stérile.

⊙ [DM Classe I](#)



<b>1 sachet de 100</b>	
Taille : <b>S</b>	<b>11 03 014 001</b>
Taille : <b>M</b>	<b>11 03 015 001</b>
Taille : <b>L</b>	<b>11 03 016 001</b>

<b>1 sachet de 100</b>	<b>11 03 018 001</b>
------------------------	----------------------

## DOIGTIER 2 DOIGTS

- ▶ En polyéthylène.
- ▶ Non stérile.
- ▶ Emballage individuel.

⊙ [DM Classe I](#)



COMED

<b>1 sachet de 100</b>	<b>11 03 013 001</b>
------------------------	----------------------

## GANT POLYÉTHYLÈNE MIXTE À USAGE UNIQUE

- ▶ Gants destinés à l'hygiène et au nettoyage.
- ▶ En polyéthylène transparent.
- ▶ Blanc à usage unique.
- ▶ Non poudré, non stérile.

⊙ [DM Classe I](#)



COMED

<b>1 sachet de 100</b>	<b>11 04 010 001</b>
------------------------	----------------------

## GANT POLYÉTHYLÈNE

Gants d'hygiène à usage unique.

- ▶ Non stérile.
- ▶ Sans poudre, ni protéine.
- ▶ Très résistants.
- ▶ Texture gaufrée.



Taille : <b>L - 8/9</b>	<b>1 sac de 100</b>	<b>11 04 009 001</b>
-------------------------	---------------------	----------------------



DISTRIBUTEUR

**3M** Science.  
Applied to Life.™



**NOUVEAU**

## MASQUE RESPIRATOIRE FFP3 À VALVE 3M™

- ▶ Masque de protection respiratoire conçu pour aider à protéger le porteur contre les éclaboussures de fluides potentiellement contaminés et à limiter le transfert de micro-organismes aéroportés et de particules entre le patient et le professionnel de santé.
- ▶ Sa valve d'expiration 3M™ Cool Flow™ enveloppée améliore le confort en environnements chauds et humides ou lors d'efforts physiques.
- ▶ La conception à 3 panneaux accompagne les mouvements du visage et la mousse nasale douce assure un confort optimal au contact de la peau.

⦿ [DM Classe I](#)



1 boîte de 8      14 09 038 001  
6 boîtes de 8      14 09 038 002

## MASQUE RESPIRATOIRE FFP2 3M™ (11)

- ▶ Masque médical qui assure une protection respiratoire efficace contre les particules et les bio-aérosols, limite la transmission d'agents infectieux et résiste aux éclaboussures lors d'actes médicaux, y compris chirurgicaux.
- ▶ La conception à trois panneaux accompagne les mouvements du visage et la mousse nasale douce assure un confort optimal au contact de la peau.

⦿ [DM Classe I](#)



1 boîte de 20      14 09 012 011  
6 boîtes de 20      14 09 012 012

## BOUCHONS D'OREILLES 3M™ E-A-R™ SOFT™ YELLOW NEONS™

- ▶ Permet de réduire l'exposition à des niveaux sonores nuisibles.
- ▶ Modèle en mousse polyuréthane, jetable, forme conique.
- ▶ Mousse à récupération lente qui facilite l'insertion dans l'oreille, épouse la forme du conduit auditif pour un meilleur confort d'utilisation.
- ▶ SNR 34 dB.



4 boîtes de 250 paires      19 07 007 002  
1 boîte de 250 paires      19 07 007 001

## BOUCHONS D'OREILLES 3M™ E-A-R™ CLASSIC™

- ▶ Permet de réduire l'exposition à des niveaux sonores nuisibles.
- ▶ Modèle en mousse polymère souple, jetable.
- ▶ Mousse à récupération lente qui facilite l'insertion dans l'oreille, épouse la forme du conduit auditif pour un meilleur confort d'utilisation.
- ▶ SNR 31 dB.



12 boîtes de 2 paires      19 07 004 002  
2 paires      19 07 004 001

## BOUCHONS D'OREILLES EN MOUSSE 3M™

- ▶ Permet de réduire l'exposition à des niveaux sonores nuisibles.
- ▶ Modèle en mousse polyuréthane, jetable, forme conique.
- ▶ Mousse à récupération lente qui facilite l'insertion dans l'oreille, épouse la forme du conduit auditif pour un meilleur confort d'utilisation.
- ▶ SNR 35 dB.



12 boîtes de 2 paires      19 07 003 002  
2 paires      19 07 003 001

(11) Voir mention complète à la fin du catalogue.



## MASQUE 3 PLIS JOLETI

- ▶ Destiné à protéger les muqueuses nasales et buccales des particules en suspension dans l'air et des éclaboussures.
- ▶ Masque 3 plis à élastiques de type IIR.

⊙ **DM Classe I**



1 boîte de 50 14 09 030 001

## MASQUE 3 PLIS

- ▶ Masque 3 plis de chirurgie de type IIR, haute filtration.
- ▶ Élastiques ronds, longue barrette nasale.
- ▶ Antibuée.
- ▶ Sans latex, sans fibre de verre.
- ▶ Hypoallergénique.

⊙ **DM Classe I**



1 boîte de 50

1 ● Noir	14 09 101 031
2 ● Rose	14 09 101 101
3 ● Violet	14 09 101 191

## MASQUE FFP2 STANDARD

- ▶ Demi-masque filtrant de classe d'efficacité FFP2 NR conçu pour protéger des particules solides et liquides.
- ▶ Prévention contre les maladies infectieuses à risque (selon les recommandations nationales en vigueur).
- ▶ Matières légères et douce pour la peau.
- ▶ Durée d'utilisation 8 heures maximum.

Dimensions :  
L. 23 x l. 14,5 x H. 10 cm (+/- 5 mm)



1 boîte de 50 14 09 074 001

## MASQUE ENFANT

- ▶ Masque de type IIR, à élastiques.

⊙ **DM Classe I**



1 boîte de 50 14 09 102 001

## COMBINAISON INTÉGRALE À CAPUCHE

Étudiée pour les services infectieux.

- ▶ À usage unique.
- ▶ En non-tissé.
- ▶ Élastique sur la capuche, les poignets et les chevilles et fermeture éclair avec rabat.
- ▶ Présentée dans un emballage individuel.



Par 50

Taille : L	14 12 374 012
Taille : XL	14 12 375 012
Taille : XXL	14 12 376 012

## COMBINAISON À CAPUCHE À USAGE UNIQUE

Combinaison de protection légère et respirante.

- ▶ En SMS type 5/6 catégorie III.
- ▶ Offre une bonne protection contre les particules et les petites pulvérisations de liquides.
- ▶ Traitée antistatique.
- ▶ Fermeture éclair.
- ▶ Présentée en emballage individuel.



Par 50

Taille : M	14 12 370 012
Taille : L	14 12 371 012
Taille : XL	14 12 372 012
Taille : XXL	14 12 373 012



## BLOUSE PATIENT

Conçue pour le bloc opératoire.

- ▶ À usage unique.
- ▶ Manches courtes.
- ▶ Coloris : bleu opaque.



MEDI STOCK

Par 10 14 13 339 061

## TABLIER DE PROTECTION

Très utile pour toutes les missions de nettoyage.

- ▶ En polyéthylène micro gaufré.



Par 100 14 23 020 011

## BLOUSE IMPERMÉABLE

Protection optimale dans les services à risques.

- ▶ Liens au cou et à la taille.
- ▶ Poignets élastiqués sans latex.
- ▶ Dimensions : L. 110 cm

CA Care & Advice



Par 10 14 13 016 011

## KIT VISITEUR

Composition :

- 1 blouse en polyéthylène.
- 1 paire de surchaussures bleu.
- 1 charlotte.
- 1 masque.



À l'unité 14 26 001 011

## BLOUSE D'ISOLATION

Pour le personnel soignant ou le visiteur.

- ▶ À usage unique.
- ▶ Fabriquée en polypropylène non-tissé.

MEDI STOCK



Par 10	1	Standard	14 13 335 061	3	Poignés coton	14 13 333 061
	2	ECO	14 13 334 061	4	Standard	14 13 335 011

## BLOUSE VISITEUR

Blouse de protection à usage unique.

- ▶ Fermeture par boutons pression.
- ▶ 2 poches.
- ▶ Fabriquée en polypropylène non-tissé.

MEDI STOCK



Par 50	Taille : L	14 13 336 012
	Taille : XL	14 13 337 012
	Taille : XXL	14 13 338 012

## CASAQUE DE CHIRURGIE STÉRILE

Offre une très grande protection au praticien, en augmentant la résistance au passage des germes et des liquides.

- ▶ À usage unique.
- ▶ En SMS 45 g.
- ▶ Hydrophobe, avec deux essuie-mains à l'intérieur.
- ▶ La technologie d'assemblage par ultrason permet d'éviter les coutures à la machine.
- ▶ Double emballage, avec 2 étiquettes de traçabilité pour une meilleure gestion et traçabilité du dossier patient.
- ▶ Conforme EN 13795.

DM Classe Is

MEDI STOCK



Par 40	Taille : M	14 33 020 062
	Taille : L	14 33 021 062
	Taille : XL	14 33 022 062
	Taille : XXL	14 33 023 062

## PYJAMA DE BLOC

- ▶ Opaque, confortable, et respirant.
- ▶ Pantalon avec liens à la taille.
- ▶ Veste avec col rond.
- ▶ 2 poches.
- ▶ Fabriqué en SMS 38 g.
- ▶ Non stérile et à usage unique.
- ▶ Coloris bleu.

MEDI STOCK



Par 50	Taille : S	14 32 030 062
	Taille : M	14 32 031 062
	Taille : L	14 32 032 062
	Taille : XL	14 32 033 062



## MANCHETTE DE PROTECTION

Pour protéger le bras.

- ▶ Manchette de protection en polyéthylène blanc.
- ▶ Élastiques aux extrémités.

📏 Dimensions : L. 15 x l. 35 cm



## SUR-LUNETTES DE SÉCURITÉ COMPATIBLE AVEC LUNETTES DE VUE

- ▶ Dispositif permettant la protection des yeux.
- ▶ En polycarbonate.
- ▶ Compatible avec lunettes de vue.
- ▶ Emballée dans un sachet plastique.

↔ COMED



## BOUCHONS D'OREILLE AQUABOULE

Confort optimal dans un environnement bruyant.

- ▶ Protège du bruit.
- ▶ Atténuation de 38 dB.
- ▶ Hygiénique.
- ▶ En mousse polyuréthane.

BIO SYNEX



Par 100 14 34 004 011

À l'unité 14 30 015 000

1 présentoir de 48 paires 14 09 031 002  
2 paires 14 09 031 001

## COUVRE CHAUSSURES EN NON TISSÉ

▶ À élastique bleue ou blanche, à usage unique, non stérile.

📍 DM Classe I



1 boîte de 100

1 ● Bleu 14 21 023 061 2 ○ Blanc 14 21 023 011

## CHARLOTTE À CLIP

Dispositif de protection pour les cheveux en milieu chirurgical, médical, hôtellerie et industrie.

- ▶ Légère et aérée, elle assure une excellente perméabilité à l'air.
- ▶ Charlotte en polypropylène non tissé blanc.
- ▶ Non stérile et à usage unique.
- ▶ Pliage en accordéon.

📏 Dimensions : L. 50 x l. 52 cm (en extension)



## COUVRE CHAUSSURES EN PE

Économiques et résistants.

- ▶ Enveloppe parfaitement le pied.
- ▶ En PE 40 microns.



1 boîte de 100

● Bleu 14 21 021 061



1 boîte de 100

1 ○ Blanc 14 19 008 011

1 sachet de 100

1 ○ Blanc 14 19 006 011

2 ● Bleu 14 19 006 061

**BLOUSE ISY JOLETI**

- ▶ Fermeture par 7 pressions inox.
- ▶ Col tailleur.
- ▶ 3 poches.
- ▶ Manches longues montées.
- ▶ 65 % polyester, 35 % coton, 210 g/m<sup>2</sup>.
- ▶ Hauteur : 110 cm.



○ Blanc	
Taille : 0	14 13 611 010
Taille : 1	14 13 606 010
Taille : 2	14 13 607 010
Taille : 3	14 13 608 010
Taille : 4	14 13 609 010
Taille : 5	14 13 610 010

**BLOUSE MIXTE SACHA JOLETI**

- ▶ Blouse mixte à usage médicale, col tailleur.
- ▶ Manches longues.
- ▶ 4 poches plaquées dont 1 poche intérieure, 2 poches basses et 1 poche poitrine.
- ▶ Fermeture par pressions.
- ▶ Résistante et très stable.
- ▶ Tissu sergé : 65 % polyester et 35 % coton.
- ▶ Lavable en machine à 90°C.



○ Blanc	
Taille : 0	14 13 686 010
Taille : 1	14 13 687 010
Taille : 2	14 13 688 010
Taille : 3	14 13 689 010
Taille : 4	14 13 690 010
Taille : 5	14 13 691 010

**BLOUSE TED JOLETI**

- ▶ Fermeture par 4 pressions inox.
- ▶ Col tailleur - Fente dos.
- ▶ Manches longues montées.
- ▶ 3 poches + 1 poche intérieure.
- ▶ 65 % polyester, 35 % coton, 210 g/m<sup>2</sup>.
- ▶ Hauteur : 115 cm.



○ Blanc	
Taille : 0	14 13 600 000
Taille : 1	14 13 601 000
Taille : 2	14 13 602 000
Taille : 3	14 13 603 000
Taille : 4	14 13 604 000
Taille : 5	14 13 605 000

**BLOUSE LEXY JOLETI**

- ▶ Blouse femme, col tailleur.
- ▶ Manches courtes.
- ▶ 3 poches plaquées dont 2 poches basses et 1 poche poitrine.
- ▶ Fermeture par 6 pressions.
- ▶ Tissu sergé : 65 % polyester et 35 % coton.
- ▶ Lavable en machine à 90°C.
- ▶ Hauteur : 115 cm.



○ Blanc	
Taille : 0	14 13 700 010
Taille : 1	14 13 701 010
Taille : 2	14 13 702 010
Taille : 3	14 13 703 010
Taille : 4	14 13 704 010
Taille : 5	14 13 705 010

**PANTACOURT ANAIS JOLETI**

- ▶ Sans ouverture.
- ▶ Ceinture élastique.
- ▶ Bas des jambes fendu.
- ▶ 65 % polyester, 35 % coton, 210 g/m<sup>2</sup>.
- ▶ Entrejambe de 55 cm.



○ Blanc	
Taille : 0	14 14 027 010
Taille : 1	14 14 022 010
Taille : 2	14 14 023 010
Taille : 3	14 14 024 010
Taille : 4	14 14 025 010
Taille : 5	14 14 026 010

**PANTALON MIXTE ALEX JOLETI**

- ▶ Sans ouverture.
- ▶ Ceinture élastique.
- ▶ Bas des jambes ourlé.
- ▶ 65 % polyester, 35 % coton, 210 g/m<sup>2</sup>.
- ▶ Entrejambe de 81 cm.



P. 501

Retrouvez le guide des tailles JOLETI

○ Blanc	
Taille : 0	14 14 010 000
Taille : 1	14 14 011 000
Taille : 2	14 14 012 000
Taille : 3	14 14 013 000
Taille : 4	14 14 014 000
Taille : 5	14 14 015 000

**PANTALON MIXTE AXEL JOLETI**

- ▶ Pantalon médical mixte avec taille élastiquée très facile à enfiler.
- ▶ Coupe très confortable pour ne pas être gêné dans ses mouvements.
- ▶ Pas de poches.
- ▶ Tissu sergé : 65 % polyester et 35 % coton.
- ▶ Lavable en machine à 90°C.



○ Blanc	
Taille : 0	14 14 120 000
Taille : 1	14 14 121 000
Taille : 2	14 14 122 000
Taille : 3	14 14 123 000
Taille : 4	14 14 124 000
Taille : 5	14 14 125 000

## TUNIQUE AVA JOLETI

- ▶ Tunique femme, col trapèze.
- ▶ Manches courtes.
- ▶ 3 poches plaquées dont 2 poches basses et 1 poche poitrine.
- ▶ Fermeture par pressions.
- ▶ Tissu sergé : 65 % polyester et 35 % coton, 250 g/m<sup>2</sup>.
- ▶ Lavable en machine à 90°C.
- ▶ Hauteur : 75 cm.



○ Blanc	
Taille: 0 14 12 276 000	Taille: 3 14 12 279 000
Taille: 1 14 12 277 000	Taille: 4 14 12 280 000
Taille: 2 14 12 278 000	Taille: 5 14 12 281 000

## TUNIQUE EMA JOLETI

- ▶ Encolure en V.
- ▶ Manches kimono courtes.
- ▶ 3 poches plaquées.
- ▶ Parements encolure, manches et poches.
- ▶ Fermeture latérale par 5 pressions calottées blanches.
- ▶ 65 % polyester, 35 % coton, 210 g/m<sup>2</sup>.
- ▶ Hauteur : 75 cm.



○ Blanc	
Taille: 0 14 12 223 010	Taille: 3 14 12 218 010
Taille: 1 14 12 216 010	Taille: 4 14 12 219 010
Taille: 2 14 12 217 010	Taille: 5 14 12 220 010

## TUNIQUE UGO JOLETI

- ▶ Col officier.
- ▶ Manches courtes montées.
- ▶ 3 poches plaquées.
- ▶ Fermeture par 5 pressions inox.
- ▶ 65 % polyester, 35 % coton, 210 g/m<sup>2</sup>.
- ▶ Hauteur : 80 cm.



○ Blanc	
Taille: 0 14 12 200 000	Taille: 3 14 12 203 000
Taille: 1 14 12 201 000	Taille: 4 14 12 204 000
Taille: 2 14 12 202 000	Taille: 5 14 12 205 000

P. 501  
Retrouvez le guide des tailles JOLETI

## TUNIQUE TOM JOLETI

- ▶ Tunique homme, col officier.
- ▶ Manches courtes montées.
- ▶ Boutonnage par 5 pressions.
- ▶ 3 poches plaquées dont 2 poches basses et 1 poche poitrine.
- ▶ Tissu sergé : 65 % polyester et 35 % coton.
- ▶ Lavable en machine à 90°C.



○ Blanc	
Taille: 0 14 12 270 000	Taille: 3 14 12 273 000
Taille: 1 14 12 271 000	Taille: 4 14 12 274 000
Taille: 2 14 12 272 000	Taille: 5 14 12 275 000

## BLOUSE MIXTE GAEL JOLETI

- ▶ Vêtement professionnel mixte col en V.
- ▶ Manches courtes.
- ▶ 3 poches plaquées dont 2 poches basses et 1 poche poitrine.
- ▶ Enfilage par la tête.
- ▶ Tissu sergé : 65 % polyester et 35 % coton.
- ▶ Lavable en machine à 90°C.
- ▶ Hauteur : 75 cm.



○ Blanc	
Taille: 0 14 13 692 010	Taille: 3 14 13 695 010
Taille: 1 14 13 693 010	Taille: 4 14 13 696 010
Taille: 2 14 13 694 010	Taille: 5 14 13 697 010

## TUNIQUE LINA JOLETI

- ▶ Tunique femme, col rond.
- ▶ Manches courtes kimono.
- ▶ 3 poches plaquées dont 2 poches basses et 1 poche poitrine.
- ▶ Fermeture par 5 pressions.
- ▶ Tissu sergé : 65 % polyester et 35 % coton.
- ▶ Lavable en machine à 90°C.
- ▶ Hauteur : 75 cm.



○ Blanc	
Taille: 0 14 12 264 010	Taille: 3 14 12 267 010
Taille: 1 14 12 265 010	Taille: 4 14 12 268 010
Taille: 2 14 12 266 010	Taille: 5 14 12 269 010



## TUNIQUE LOU JOLETI

- ▶ Encolure trapèze.
- ▶ Manches courtes kimono 3 poches.
- ▶ Fermeture latérale par 6 pressions calottées.
- ▶ 65% polyester, 35% coton, 210g/m<sup>2</sup>.
- ▶ Avec parements bicolores anis et fuschia, marine et turquoise ou sauge et tilleul.
- ▶ Hauteur : 75 cm.

OEKO-TEX®  
STANDARD 100  
by Hohenstein  
www.oeko-tex.com

P. 501

Retrouvez le guide  
des tailles JOLETI



1	Blanc / Anis / Fuchsia
Taille : 0	14 12 221 680
Taille : 1	14 12 206 800
Taille : 2	14 12 207 800
Taille : 3	14 12 208 800
Taille : 4	14 12 209 800
Taille : 5	14 12 210 800



2	Blanc / Saugue / Tilleul
Taille : 0	14 12 221 880
Taille : 1	14 12 206 880
Taille : 2	14 12 207 880
Taille : 3	14 12 208 880
Taille : 4	14 12 209 880
Taille : 5	14 12 210 880



3	Blanc / Marine / Turquoise
Taille : 0	14 12 221 610
Taille : 1	14 12 206 610
Taille : 2	14 12 207 610
Taille : 3	14 12 208 610
Taille : 4	14 12 209 610
Taille : 5	14 12 210 610

## TUNIQUE ÉLO JOLETI

- ▶ Encolure en V avec plastron blanc fixé à la tunique.
- ▶ Manches courtes kimono 3 poches.
- ▶ Fermeture en biais par 5 pressions calottées blanches.
- ▶ Toucher peau de pêche, effet fraîcheur. Fentes latérales.
- ▶ 50% polyester, 50 % lyocell, 190 g/m<sup>2</sup>.
- ▶ Hauteur : 75 cm.



1	Framboise / Blanc
Taille : 0	14 12 230 430
Taille : 1	14 12 231 430
Taille : 2	14 12 232 430
Taille : 3	14 12 233 430
Taille : 4	14 12 234 430
Taille : 5	14 12 235 430

2	Iris / Blanc
Taille : 0	14 12 230 190
Taille : 1	14 12 231 190
Taille : 2	14 12 232 190
Taille : 3	14 12 233 190
Taille : 4	14 12 234 190
Taille : 5	14 12 235 190

OEKO-TEX®  
STANDARD 100  
by Hohenstein  
www.oeko-tex.com

## TUNIQUE LINE JOLETI

- ▶ Encolure trapèze.
- ▶ Fermeture latérale 6 pressions inox.
- ▶ Manches courtes kimono avec revers.
- ▶ 3 poches.
- ▶ Sergé uni 65% polyester, 35% coton, 210 g/m<sup>2</sup>.
- ▶ Hauteur : 80 cm.



0	Blanc
Taille : 0	14 12 221 010
Taille : 1	14 12 206 010
Taille : 2	14 12 207 010
Taille : 3	14 12 208 010
Taille : 4	14 12 209 010
Taille : 5	14 12 210 010

OEKO-TEX®  
STANDARD 100  
by Hohenstein  
www.oeko-tex.com



## TUNIQUE KIM JOLETI

Légère et pratique au quotidien.

- ▶ Encolure goutte d'eau soulignée d'un liseré.
- ▶ Manches courtes kimono.
- ▶ Devant droit couleur.
- ▶ Parementure avec découpe vague.
- ▶ 3 poches bicolores avec découpe vague.
- ▶ Fermeture par 5 pressions calottées blanches.
- ▶ Tissu souple et léger.
- ▶ Polyester, coton, 180-190 g/m<sup>2</sup>.
- ▶ Bicolore.
- ▶ Hauteur : 75 cm.



### 1 Blanc / Fuchsia

Taille : 0	14 12 222 290
Taille : 1	14 12 211 290
Taille : 2	14 12 212 290
Taille : 3	14 12 213 290
Taille : 4	14 12 214 290
Taille : 5	14 12 215 290

### 2 Blanc / Indigo

Taille : 0	14 12 222 640
Taille : 1	14 12 211 640
Taille : 2	14 12 212 640
Taille : 3	14 12 213 640
Taille : 4	14 12 214 640
Taille : 5	14 12 215 640

### 3 Blanc / Tilleul

Taille : 0	14 12 222 070
Taille : 1	14 12 211 070
Taille : 2	14 12 212 070
Taille : 3	14 12 213 070
Taille : 4	14 12 214 070
Taille : 5	14 12 215 070

### 4 Blanc / Turquoise

Taille : 0	14 12 222 300
Taille : 1	14 12 211 300
Taille : 2	14 12 212 300
Taille : 3	14 12 213 300
Taille : 4	14 12 214 300
Taille : 5	14 12 215 300

## TUNIQUE MAG JOLETI

- ▶ Encolure arrondie légèrement dégagée.
- ▶ Fermeture latérale 5 pressions inox.
- ▶ Manches courtes kimono 3 poches.
- ▶ Sergé uni 65 % polyester, 35 % coton, 210 g/m<sup>2</sup> en blanc et 190g/m<sup>2</sup> en couleur.
- ▶ Hauteur 75 cm.



### 1 Blanc

Taille : 0	14 12 250 010
Taille : 1	14 12 251 010
Taille : 2	14 12 252 010
Taille : 3	14 12 253 010
Taille : 4	14 12 254 010
Taille : 5	14 12 255 010

### 2 Bleu Ceruleum

Taille : 0	14 12 250 060
Taille : 1	14 12 251 060
Taille : 2	14 12 252 060
Taille : 3	14 12 253 060
Taille : 4	14 12 254 060
Taille : 5	14 12 255 060

### 3 Rose poudré

Taille : 0	14 12 250 100
Taille : 1	14 12 251 100
Taille : 2	14 12 252 100
Taille : 3	14 12 253 100
Taille : 4	14 12 254 100
Taille : 5	14 12 255 100

## TUNIQUE MÉL JOLETI

- ▶ Encolure asymétrique.
- ▶ Fermée par 3 pressions calottés.
- ▶ Manches courtes kimono 3 poches plaquées.
- ▶ Parements sur encolure et poche hanche droite.
- ▶ 50 % polyester, 50 % coton, 180 g/m<sup>2</sup>.
- ▶ Hauteur : 75 cm.



### 1 Turquoise / Blanc

Taille : 0	14 12 236 300
Taille : 1	14 12 237 300
Taille : 2	14 12 238 300
Taille : 3	14 12 239 300
Taille : 4	14 12 240 300
Taille : 5	14 12 241 300

### 2 Prune / Blanc

Taille : 0	14 12 236 740
Taille : 1	14 12 237 740
Taille : 2	14 12 238 740
Taille : 3	14 12 239 740
Taille : 4	14 12 240 740
Taille : 5	14 12 241 740

P. 501

Retrouvez le guide des tailles JOLETI



## CHEMISE MALADE

- ▶ Manches courtes.
- ▶ 2 liens à nouer dans le dos.
- ▶ Composition : 65 % polyester / 35 % coton.
- ▶ Lavage à 40°C.
- ▶ Taille unique.



WIN CARE

À l'unité **14 22 006 000**

## CHEMISE MALADE MIXTE JOLETI

Indispensable lors d'une hospitalisation.

- ▶ L'encolure est finie par un biais.
- ▶ Ouverture milieu dos et fermée par 3 pressions.
- ▶ Composition : 65 % coton, 35 % polyester.
- ▶ Lavable en machine à 30°C.
- ▶ Tissu 150 g/m<sup>2</sup>.
- ▶ Taille unique.
- ▶ Longueur : 110 cm.
- ▶ Motif carré bleu.

joleti



À l'unité **14 22 085 000**

## TABLIER CHASUBLE DE SERVICE

- ▶ Pattes de fermeture pressionnées sur les côtés.
- ▶ Emmanchure échancrée.
- ▶ Hauteur : 92 cm.
- ▶ Ampleur : 50 cm.
- ▶ 65 % polyester, 35 % coton, 210 g/m<sup>2</sup>.
- ▶ Taille unique.
- ▶ Dimensions : H. 92 cm



Granjard



À l'unité **14 12 262 010**

## CHEMISE MALADE DOS CROISÉ JOLETI

Inspirée du monde hospitalier mais adaptée au maintien à domicile, elle facilite les actes de soin et d'habillement.

- ▶ Croisée dans le dos par 3 pressions.
- ▶ 50 % coton, 50 % polyester, 132 g/m<sup>2</sup>.
- ▶ Encolure biaisée.
- ▶ Dos croisé sur 25 cm.
- ▶ Hauteur : 115 cm.
- ▶ Pourtour utile : 140 cm.
- ▶ Manches : 68 cm.
- ▶ Taille unique.
- ▶ Motif losange bleu.

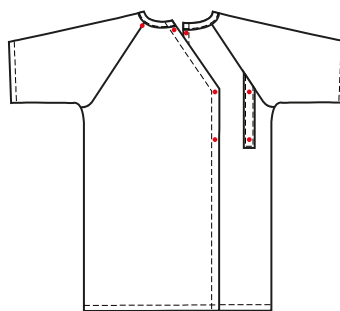

joleti



À l'unité **14 22 004 000**



## ORGANISATEUR DE POCHE DE BLOUSE INFIRMIER

- ▶ Conçu pour le transport dans la poche de la blouse de tous les instruments nécessaires aux infirmiers : clés, lampes, sparadraps...
- ▶ 3 poches plates, poche filet.
- ▶ Fermeture avec bouton métallique à pression.
- ▶ Système de fixation pour le sparadrap servant de distributeur automatique.

Dimensions : L. 15 x l. 12 x H. 2 cm



ELITE BAGS

1	Motif animaux	07 11 020 330
2	Vert	07 11 020 070
3	Violet	07 11 020 190

## MONTRE INFIRMIÈRE À CLIP

- ▶ Montre accrochée à un clip via une languette plastique translucide.
- ▶ Équipée d'une enveloppe de protection antichoc en silicone aux motifs à cœurs.
- ▶ Avec trotteuse.
- ▶ Durée de la pile ± 2 ans.

Alimentation : 1 pile SR626SW (fournie)

Garantie : 1 an

COMED



Motif cœur

06 19 004 330

## PORTE STYLO

- ▶ Système de porte stylo à 3 cases en acier nickelé.

COMED



06 19 005 000

## MONTRE INFIRMIÈRE

Montre pendentif àagrafer.

- ▶ Idéale pour respecter les procédures de lavage des mains.
- ▶ Avec trotteuse.
- ▶ Durée de la pile ± 2 ans.
- ▶ En silicone.

Alimentation : 1 pile SR626SW (fournie)

Garantie : 1 an

COMED



1	Blanc	06 19 010 000	5	Rose	06 19 010 100
2	Bleu	06 19 010 060	6	Rouge	06 19 010 180
3	Jaune	06 19 010 080	7	Vert	06 19 010 070
4	Orange	06 19 010 090	8	Violet	06 19 010 190



## SANDALES KANO

Idéales pour les serveurs et personnel de service.

- ▶ Sandales flexibles en PU, bride de talon réglable.
- ▶ Assise plantaire originale BIRKENSTOCK.
- ▶ Coussin de talon supplémentaire Softfootbed.
- ▶ Produit par injection directe, sans collage.
- ▶ Semelle extérieure non marquante, résistante à l'huile et à la graisse.

### Matériaux :

- Dessus : Birko-Flor.
- Dessous : EVA (semelle intermédiaire) & caoutchouc (semelle extérieure).



### ● Noir - Normal - Pieds larges

Pointure: 39	14 41 165 031	Pointure: 43	14 41 169 031
Pointure: 40	14 41 166 031	Pointure: 44	14 41 170 031
Pointure: 41	14 41 167 031	Pointure: 45	14 41 171 031
Pointure: 42	14 41 168 031	Pointure: 46	14 41 172 031

### ● Noir - Étroit - Pieds fins

Pointure: 36	14 41 158 031	Pointure: 40	14 41 162 031
Pointure: 37	14 41 159 031	Pointure: 41	14 41 163 031
Pointure: 38	14 41 160 031	Pointure: 42	14 41 164 031
Pointure: 39	14 41 161 031		

## SANDALES BILBAO

Idéales pour le personnel de service.

- ▶ Sandales flexibles en PU.
- ▶ Assise plantaire originale BIRKENSTOCK.
- ▶ Coussin de talon supplémentaire Softfootbed.
- ▶ Produit par injection directe, sans collage.
- ▶ Semelle extérieure non marquante, résistante à l'huile et à la graisse.

### Matériaux :

- Dessus : Birko-Flor.
- Dessous : EVA (semelle intermédiaire) & caoutchouc (semelle extérieure).



### ① ● Noir - Normal - Pieds larges

Pointure: 39	14 41 150 031	Pointure: 43	14 41 154 031
Pointure: 40	14 41 151 031	Pointure: 44	14 41 155 031
Pointure: 41	14 41 152 031	Pointure: 45	14 41 156 031
Pointure: 42	14 41 153 031	Pointure: 46	14 41 157 031

### ② ○ Blanc - Normal - Pieds larges

Pointure: 39	14 41 150 011	Pointure: 43	14 41 154 011
Pointure: 40	14 41 151 011	Pointure: 44	14 41 155 011
Pointure: 41	14 41 152 011	Pointure: 45	14 41 156 011
Pointure: 42	14 41 153 011	Pointure: 46	14 41 157 011

## SANDALES ARIZONA

Le modèle emblématique de BIRKENSTOCK en version professionnelle.

- ▶ Chaussures de travail, idéales pour le personnel de service et d'entretien.
- ▶ Testées selon la norme EN ISO 20347:2012 SRA.
- ▶ Semelle intermédiaire amortissante en EVA.
- ▶ Semelle extérieure antidérapante (SRA), résistante aux huiles et aux graisses.

### Matériaux :

- Dessus : Birko-Flor.
- Dessous : EVA (semelle intermédiaire) & caoutchouc (semelle extérieure).



### ○ Blanc/Bleu - Normal - Pieds larges

Pointure: 35	14 41 189 901	Pointure: 42	14 41 196 901
Pointure: 36	14 41 190 901	Pointure: 43	14 41 197 901
Pointure: 37	14 41 191 901	Pointure: 44	14 41 198 901
Pointure: 38	14 41 192 901	Pointure: 45	14 41 199 901
Pointure: 39	14 41 193 901	Pointure: 46	14 41 200 901
Pointure: 40	14 41 194 901	Pointure: 47	14 41 201 901
Pointure: 41	14 41 195 901	Pointure: 48	14 41 202 901

### ○ Blanc/Bleu - Étroit - Pieds fins

Pointure: 35	14 41 203 901	Pointure: 42	14 41 210 901
Pointure: 36	14 41 204 901	Pointure: 43	14 41 211 901
Pointure: 37	14 41 205 901	Pointure: 44	14 41 212 901
Pointure: 38	14 41 206 901	Pointure: 45	14 41 213 901
Pointure: 39	14 41 207 901	Pointure: 46	14 41 214 901
Pointure: 40	14 41 208 901	Pointure: 47	14 41 215 901
Pointure: 41	14 41 209 901	Pointure: 48	14 41 216 901

## SABOTS KAY

Idéales pour le travail en cuisine, le personnel de service, d'entretien et de santé.

- ▶ Testées selon la norme EN ISO 20347:2012 SRA.
- ▶ Semelle intermédiaire amortissante en EVA.
- ▶ Semelle extérieure antidérapante (SRA), résistante aux huiles et aux graisses.
- ▶ Sangle réglable et amovible.

### Matériaux :

- Dessus : Birko-Flor.
- Dessous : EVA (semelle intermédiaire) & caoutchouc (semelle extérieure).



### ○ Blanc - Normal - Pieds larges

Pointure: 39	14 41 181 011	Pointure: 43	14 41 185 011
Pointure: 40	14 41 182 011	Pointure: 44	14 41 186 011
Pointure: 41	14 41 183 011	Pointure: 45	14 41 187 011
Pointure: 42	14 41 184 011	Pointure: 46	14 41 188 011

### ○ Blanc - Étroit - Pieds fins

Pointure: 35	14 41 173 011	Pointure: 39	14 41 177 011
Pointure: 36	14 41 174 011	Pointure: 40	14 41 178 011
Pointure: 37	14 41 175 011	Pointure: 41	14 41 179 011
Pointure: 38	14 41 176 011	Pointure: 42	14 41 180 011

## SABOTS INFIRMIÈRE ULTRA LÉGER EVA PLUS

▶ Sabot léger en EVA, antibactérien, avec cellules antidérapantes dans la semelle, sans latex, monobloc, anatomique et antidérapant. Lavable en machine jusqu'à 40°C. Origine espagnole.

- ▶ Le modèle reprend les mêmes caractéristiques que le modèle EVA mais est équipé d'une semelle en caoutchouc antidérapant.
- ▶ Norme : Certificat CE, Norme EN-ISO 20347 : 2022, UE425/2016. ANTibacterial ISO 16187, ANTiviral ISO 21702 : 2019. ANTibacterial ISO 16187.
- ▶ Présentent une activité antivirale sur le coronavirus selon la norme ISO 21702 : 2019

### Niveau de protection OB+SR+E :

- OB = exigences de base.
- SR = résistance au glissement sur les sols en carreaux de céramique avec de la glycérine.
- E = absorption d'énergie au niveau du talon.

○ Blanc	
Pointure: 35	14 27 620 011
Pointure: 36	14 27 621 011
Pointure: 37	14 27 622 011
Pointure: 38	14 27 623 011
Pointure: 39	14 27 624 011
Pointure: 40	14 27 625 011
Pointure: 41	14 27 626 011
Pointure: 42	14 27 627 011
Pointure: 43	14 27 628 011
Pointure: 44	14 27 629 011
Pointure: 45	14 27 630 011
Pointure: 46	14 27 631 011



## SEMELLES INTÉRIEURES POUR SABOT EVA

- ▶ Semelle anti-bactérienne.
- ▶ Vendues par paire.



Pointure: 36	14 27 686 001
Pointure: 37	14 27 687 001
Pointure: 38	14 27 688 001
Pointure: 39	14 27 688 001
Pointure: 40	14 27 689 001
Pointure: 41	14 27 690 001
Pointure: 42	14 27 691 001
Pointure: 43	14 27 692 001



Antidérapant Lavable

## SABOTS INFIRMIÈRE ULTRA LÉGER EVA

Sabot ultra léger en EVA, anatomique, perforé latéralement pour éviter la pénétration directe de liquide dans la chaussure et faciliter l'aération, la désinfection et le nettoyage. Origine espagnole.

- ▶ Lavable en machine jusqu'à 40°C.
- ▶ Bride arrière rabattable.
- ▶ Seulement 180 g par paire.
- ▶ Norme : Certificat CE, conforme à la norme EN-ISO 20347:2022. UE425/2016. ANTibacterial ISO 16187, ANTiviral ISO 21702 : 2019.

### Niveau de protection OB+SR+E :

- OB = exigences de base.
- SR = résistance au glissement sur les sols en carreaux de céramique avec de la glycérine.
- E = absorption d'énergie au niveau du talon.
- ▶ Présentent une activité antivirale sur le coronavirus selon la norme ISO 21702:2019

▶ Poids : 180 g par paire



Antidérapant Lavable



POINTURES	1 ○ Blanc	2 ● Noir	3 ● Orange	4 ● Rose	5 ● Violet	6 ● Bleu céleste	7 ● Enjoy
Pointure: 35	14 27 608 011	14 27 608 031	-	14 27 608 101	14 27 608 191	14 27 608 481	14 27 360 001
Pointure: 36	14 27 609 011	14 27 609 031	-	14 27 609 101	14 27 609 191	14 27 609 481	14 27 361 001
Pointure: 37	14 27 610 011	14 27 610 031	14 27 610 091	14 27 610 101	14 27 610 191	14 27 610 481	14 27 362 001
Pointure: 38	14 27 611 011	14 27 611 031	14 27 611 091	14 27 611 101	14 27 611 191	14 27 611 481	14 27 363 001
Pointure: 39	14 27 612 011	14 27 612 031	14 27 612 091	14 27 612 101	14 27 612 191	14 27 612 481	14 27 364 001
Pointure: 40	14 27 613 011	14 27 613 031	14 27 613 091	14 27 613 101	14 27 613 191	14 27 613 481	14 27 365 001
Pointure: 41	14 27 614 011	14 27 614 031	14 27 614 091	14 27 614 101	14 27 614 191	14 27 614 481	14 27 366 001
Pointure: 42	14 27 615 011	14 27 615 031	14 27 615 091	14 27 615 101	14 27 615 191	14 27 615 481	14 27 367 001
Pointure: 43	14 27 616 011	14 27 616 031	-	-	-	-	14 27 368 001
Pointure: 44	14 27 617 011	14 27 617 031	-	-	-	-	-
Pointure: 45	14 27 618 011	-	-	-	-	-	-
Pointure: 46	14 27 619 011	-	-	-	-	-	-





## SABOTS DE BLOC OPÉRATOIRE AUTOCLAVABLE

Sabots en SBS antidérapant, anatomique, antistatique lavable et stérilisable à 140°C pendant 30 min. Semelle intérieure avec des micro points de massage pour stimuler la circulation sanguine. Origine espagnole.

- ▶ Semelle extérieure antidérapante.
- ▶ Sans latex.
- ▶ Ne marque pas les sols.
- ▶ Norme 61340-4-3:2005 chaussures dissipatrices électrostatiques.
- ▶ Norme EN ISO 20347:2022, Règlement UE 2016/425. ANTIBacterial ISO 16187.

### Niveau de protection OB+SR+A+E:

- OB = exigences de base.
- SR = résistance au glissement sur les sols en carreaux de céramique avec de la glycérine.
- A = antistaque. Chaussures dissipatives électrostatiques Classe environnementale 3.
- E = absorption d'énergie au niveau du talon.



○ Blanc	
Pointure: 33/34	14 27 600 011
Pointure: 35/36	14 27 601 011
Pointure: 37/38	14 27 602 011
Pointure: 39/40	14 27 603 011
Pointure: 41/42	14 27 604 011
Pointure: 43/44	14 27 605 011
Pointure: 45/46	14 27 606 011
Pointure: 47/48	14 27 607 011



## SABOTS MICROFIBRES LISSES MAR

Sabots avec bride rabattable, fabriqué en microfibre technique respirant D'COVER OEKOTEX® et rembourré sur l'empêche pour éviter les frottements. Origine espagnole.

- ▶ Forme droite à pointe arrondie.
- ▶ Tige en microfibre, doublure microfibre technique.
- ▶ Semelle intérieure : anatomique recouverte avec de la microfibre technique + PU et une barre métatarsienne.
- ▶ Semelle : polyuréthane avec talon compensée, empreinte en forme d'alvéoles antidérapante de double densité, bi-composant à base de polyuréthane et de TPU combinés.
- ▶ Lavable jusqu'à 40°C.
- ▶ Norme EN ISO 20347:2022, UE 2016/425. ANTIBacterial ISO 16187.

### Niveau de protection

#### OB+SR+E+WPA+FO:

- OB = exigences de base.
- SR = résistance au glissement sur les sols en carreaux de céramique avec de la glycérine.
- E = absorption d'énergie au niveau du talon.
- WPA = résistance de la tige à la pénétration et l'absorption d'eau.
- FO = résistance de la semelle aux hydrocarbures.



POINTURES	1 ● Bleu ciel	2 ● Fuchsia
Pointure: 35	14 27 730 481	14 27 730 291
Pointure: 36	14 27 731 481	14 27 731 291
Pointure: 37	14 27 732 481	14 27 732 291
Pointure: 38	14 27 733 481	14 27 733 291
Pointure: 39	14 27 734 481	14 27 734 291
Pointure: 40	14 27 735 481	14 27 735 291
Pointure: 41	14 27 736 481	14 27 736 291
Pointure: 42	14 27 737 481	14 27 737 291
Pointure: 43	14 27 738 481	14 27 738 291
Pointure: 44	14 27 739 481	14 27 739 291
Pointure: 45	14 27 740 481	-
Pointure: 46	14 27 741 481	-



## SABOTS CUIR PERFORÉ PISA CORREA

Sabots en microfibre perforé avec un renfort capitonné sur l'empêche pour éviter les frottements. Origine espagnole.

- ▶ Forme droite à pointe arrondie.
- ▶ Semelle anatomique antibactérienne, suivant la forme métatarsienne du pied, semelle en polyuréthane, antidérapante double densité.
- ▶ Le modèle PISA CORREA maintient le talon par une bride ajustable.
- ▶ Norme : Certifié CE, EN ISO-20347:2022 et UE 2016/425. ANTIBacterial ISO 16187.

### Niveau de protection OB+E+FO:

- OB = exigences de base.
- E = absorption d'énergie au niveau du talon.
- FO = résistance de la semelle aux hydrocarbures.



○ Blanc	
Pointure: 35	14 27 632 011
Pointure: 36	14 27 633 011
Pointure: 37	14 27 634 011
Pointure: 38	14 27 635 011
Pointure: 39	14 27 636 011
Pointure: 40	14 27 637 011
Pointure: 41	14 27 638 011
Pointure: 42	14 27 639 011
Pointure: 43	14 27 640 011



## CHAUSSURES CASUAL

Chaussure type tennis et fermeture à lacet. Tige en microfibre D'COVER PLUS®, doublure à l'intérieur en microfibre technique D'DRY®, matelassé au niveau de la cheville pour éviter les frottements. Origine espagnole.

- ▶ Forme droite à pointe arrondie.
- ▶ Contrefort d'une densité suffisante pour assurer le maintien du calcanéum.
- ▶ Semelle intérieure rembourrée en microfibre technique sur de la mousse de polyuréthane thermo avec un traitement antibactérien et charbon actif.
- ▶ Semelle en composite EVA, ultralégère, confortable, souple et antidérapante.
- ▶ Lavage en machine jusqu'à 40°C.
- ▶ Norme : certifié CE, ISO EN 20347 : 2022.

### Niveau de protection O1+SR+CI :

- O1 = chaussure qui répond aux exigences de base pour un usage professionnel. Résistance au glissement sur carrelage et NaLS. Talon fermé. Propriétés antistatiques. Absorption d'énergie dans la zone du talon.
- SR = résistance au glissement sur les sols en carreaux de céramique avec de la glycérine.
- CI = chaussures avec isolation contre le froid dans la semelle extérieure qui limite la baisse de température.



Antidérapant

Antistatique

Lavable

○ Blanc	
Pointure:36	14 27 281 010
Pointure:37	14 27 282 010
Pointure:38	14 27 283 010
Pointure:39	14 27 284 010
Pointure:40	14 27 285 010
Pointure:41	14 27 286 010
Pointure:42	14 27 287 010
Pointure:43	14 27 288 010



## BASKETS CALPE

Sabots avec bride rabattable, fabriqué en microfibre technique respirant D'COVER OEKOTEX® et rembourré sur l'empeigne pour éviter les frottements. Origine espagnole.

- ▶ Contrefort d'une densité suffisante pour assurer le maintien du calcanéum.
- ▶ Semelle intérieure rembourrée en matière textile sur de la mousse de Polyuréthane thermo avec traitement antibactérien et charbon actif.
- ▶ Lavable à 40°C maximum.
- ▶ Norme EN ISO 20347:2022.

### Niveau de protection O2+SR+FO :

- O2 = chaussures répondant aux exigences de base d'un usage professionnel, plus partie arrière fermée, propriétés antistatiques, absorption de l'énergie au talon, résistance de la tige à la pénétration et l'absorption d'eau, résistance au glissement sur les sols en carreaux de céramique avec NaLS.
- SR = résistance au glissement sur les sols en carreaux de céramique avec de la glycérine.
- FO = résistance de la semelle aux hydrocarbures.



Antidérapant

Antistatique

Semelle avec rainures

Lavable

STANDARD 100

POINTURES	NOUVEAU		
	1 ○ Blanc	2 ● Bleu azul	3 ● Bleu céleste
Pointure:36	14 27 743 011	14 27 743 311	14 27 743 481
Pointure:37	14 27 744 011	14 27 744 311	14 27 744 481
Pointure:38	14 27 745 011	14 27 745 311	14 27 745 481
Pointure:39	14 27 746 011	14 27 746 311	14 27 746 481
Pointure:40	14 27 747 011	14 27 747 311	14 27 747 481
Pointure:41	14 27 748 011	14 27 748 311	14 27 748 481
Pointure:42	14 27 749 011	14 27 749 311	14 27 749 481
Pointure:43	14 27 750 011	14 27 750 311	14 27 750 481
Pointure:44	14 27 751 011	-	-
Pointure:45	14 27 752 011	-	-



## SABOTS EVA SOFT

Sabot ultra léger (380 g la paire), antibactérien, sans latex, monocoque, anatomique et antidérapant. Origine espagnole.

- ▶ Lavable en machine jusqu'à 40°C.
- ▶ Sangle arrière rabattable.
- ▶ Perforé sur les côtés pour faciliter la transpiration, le nettoyage et empêcher la pénétration directe de liquides ou de fluides dans le sabot.
- ▶ Semelle intérieure amovible en PU avec de grandes propriétés de récupération d'énergie lors de la marche doublée de tissu D'DRY®.
- ▶ Norme : Certificat CE, norme EN-ISO-20347 : 2022. UE 425/2016. ANTIbacterial ISO 16187, ANTIviral ISO 21702 : 2019.

### Niveau de protection OB+SR+E :

- OB = exigences de base.
- SR = résistance au glissement sur les sols en carreaux de céramique avec de la glycérine.
- E = absorption d'énergie au niveau du talon.



Antidérapant

Lavable

Antibacterial

MyREACH

○ Blanc	
Pointure:35	14 41 001 011
Pointure:36	14 41 002 011
Pointure:37	14 41 003 011
Pointure:38	14 41 004 011
Pointure:39	14 41 005 011
Pointure:40	14 41 006 011
Pointure:41	14 41 007 011
Pointure:42	14 41 008 011
Pointure:43	14 41 009 011
Pointure:44	14 41 010 011
Pointure:45	14 41 011 011
Pointure:46	14 41 012 011





## NOUVEAU

## SABOTS EVA PRO

Sabot de sécurité en EVA avec embout composite, antibactérien, sans latex, flexible, anatomique et antidérapant. Origine espagnole.

- ▶ Doté d'une bride arrière rabattable entre le talon et le cou-de-pied.
- ▶ Sans perforations pour éviter la pénétration directe de liquides ou fluides à l'intérieur du sabot.
- ▶ Semelle avec patin en caoutchouc très antidérapant, idéale pour les sols mouillés, gras ou huileux.
- ▶ Il intègre une semelle intérieure en tissu sur mousse de PU avec traitement antibactérien.
- ▶ Lavable jusqu'à 40°C.
- ▶ Norme EN ISO 20345 <:2022, UE 2016/425. ANTIbacterial ISO 16187.

### Niveau de protection SB+SR+E:

- SB = chaussure de sécurité avec un embout résistant à une énergie d'impact de 200 J et à une compression de 15 Kn, résistance au glissement sur les sols en carreaux de céramique et NaLS.
- SR = résistance au glissement sur les sols en carreaux de céramique avec de la glycérine.
- E = absorption d'énergie au niveau du talon.



Antidérapant



Lavable



POINTURES	1 ● Blanc	2 ● Noir
Pointure: 35	14 41 050 011	14 41 050 031
Pointure: 36	14 41 051 011	14 41 051 031
Pointure: 37	14 41 052 011	14 41 052 031
Pointure: 38	14 41 053 011	14 41 053 031
Pointure: 39	14 41 054 011	14 41 054 031
Pointure: 40	14 41 055 011	14 41 055 031
Pointure: 41	14 41 056 011	14 41 056 031
Pointure: 42	14 41 057 011	14 41 057 031
Pointure: 43	14 41 058 011	14 41 058 031
Pointure: 44	14 41 059 011	14 41 059 031
Pointure: 45	14 41 060 011	14 41 060 031
Pointure: 46	14 41 061 011	14 41 061 031
Pointure: 47	14 41 062 011	14 41 062 031



## BASKETS DUNA

- ▶ Chaussure avec fermeture à lacets élastiques. Origine espagnole.
- ▶ Empeigne D'COVER® en microfibre respirant.
- ▶ Doublure intérieure en textile recyclé, rembourrée et dotée de la propriété hautement respirante D'DRY®
- ▶ Semelle intérieure en matériau recyclé D'WALK®, matelassée avec un textile sur mousse PU, qui s'adapte à la forme du pied.
- ▶ Semelle D'LIGHT™ en matériau polymère bi-composant, composée d'une patin externe très résistante et antidérapante.
- ▶ Lavable jusqu'à 40°C.
- ▶ Norme EN ISO 20347:2022 + A1:2024, UE 2016/425.

### Niveau de protection O1+SR+HI+CI+FO:

- O1 = chaussure répondant aux exigences de base pour un usage professionnel. Résistance au glissement sur carrelage et NaLS. Talon fermé. Propriétés antistatiques. Absorption d'énergie au niveau du talon.
- SR = résistance au glissement sur sol en carrelage céramique avec glycérine.
- HI = chaussures offrant une isolation thermique de la semelle permettant de réduire l'élévation de température (inférieure à 22 °C) en moins de 30 minutes.
- CI = chaussures offrant une isolation thermique de la semelle contre le froid, limitant la baisse de température (inférieure à 10 °C) en moins de 30 minutes.
- FO = résistance de la semelle aux hydrocarbures.



Existe aussi dans d'autres coloris sur commande spécifique



Antidérapant



Lavable



NOIR

NOIR MAT

MARINE



KAKI

TAUPE

STONE



VIOLET

ROSE

MENTHE



1

2

3

POINTURES	1 ● Blanc	2 ● Camel	3 ● Fuchsia
Pointure: 35	14 41 037 011	14 41 037 471	14 41 037 291
Pointure: 36	14 41 038 011	14 41 038 471	14 41 038 291
Pointure: 37	14 41 039 011	14 41 039 471	14 41 039 291
Pointure: 38	14 41 040 011	14 41 040 471	14 41 040 291
Pointure: 39	14 41 041 011	14 41 041 471	14 41 041 291
Pointure: 40	14 41 042 011	14 41 042 471	14 41 042 291
Pointure: 41	14 41 043 011	14 41 043 471	14 41 043 291
Pointure: 42	14 41 044 011	14 41 044 471	14 41 044 291
Pointure: 43	14 41 045 011	14 41 045 471	14 41 045 291
Pointure: 44	14 41 046 011	14 41 046 471	-
Pointure: 45	14 41 047 011	14 41 047 471	-
Pointure: 46	14 41 048 011	14 41 048 471	-
Pointure: 47	14 41 049 011	14 41 049 471	-



## DRAP D'EXAMEN GAUFRÉ COLLÉ JOLETI

Recommandés pour les examens courants dans les hôpitaux et les cabinets médicaux.

- ▶ Drap d'examen blanc.
  - ▶ Pure ouate de cellulose.
  - ▶ Ouate 2 plis gaufré-collé.
  - ▶ Rouleaux emballés individuellement.
  - ▶ Convient à tous les dérouleurs standards.
  - ▶ Les prédécoupes sont étudiées pour ne pas céder au cours de l'examen.
- ✂ Dimensions : L. 50 x l. 35 cm



2 plis 16,5 / 17 g/m<sup>2</sup>

9 rouleaux de 121 formats

14 01 098 012

## DRAP D'EXAMEN PURE OUATE 36 G/M<sup>2</sup> JOLETI

Rouleaux emballés individuellement recommandés pour les examens courants dans les hôpitaux et les cabinets médicaux.

- ▶ Drap d'examen blanc.
  - ▶ Ouate 2 plis moletés.
  - ▶ Rouleaux emballés individuellement.
  - ▶ Convient à tous les dérouleurs standards.
  - ▶ Les prédécoupes sont étudiées pour ne pas céder au cours de l'examen.
- ✂ Dimensions : L. 50 x l. 38 cm



36 g/m<sup>2</sup> - 150 formats en 50 cm de large

6 rouleaux de 150 formats

14 01 008 002

## DRAP D'EXAMEN OUATE RECYCLÉE 36 G/M<sup>2</sup> JOLETI

Ces draps sont préconisés en cabinets médicaux, hôpitaux, maisons de retraite, centres esthétiques et thalasso.

- ▶ Drap d'examen ouaté avec emballage individuel.
- ▶ Les ouates spécifiques possèdent une résistance carrée (longitudinale et transversale).
- ▶ Le drap ouate blanche est fabriqué dans l'esprit du développement durable (matières issues du recyclage).

✂ Dimensions : L. 50 x l. 35 cm



2 épaisseurs de 18 g/m<sup>2</sup> - 135 formats en 50 cm de large

12 rouleaux de 135 formats

14 01 080 012





## DRAP D'EXAMEN VALA® ROLL

- Composition : 100 % ouate de cellulose blanche.
- Absorbants et résistants.
- Feuilles prédécoupées pour une utilisation facile et pratique.



Gauffré - 1 pli de 32g/m <sup>2</sup>	L. 50 x l. 35 cm	12 rouleaux de 135 formats	14 01 027 001
Lisse - 2 plis de 35g/m <sup>2</sup>	L. 50 x l. 38 cm	12 rouleaux de 150 formats	14 01 026 001

## DRAP D'EXAMEN ONE PLY

Pour table de consultation médicale en cabinet ou milieu hospitalier, gynécologie, pédiatrie.

- Pure cellulose dans une ouate 1 pli 32g/m<sup>2</sup>.
- Aspect soigné, finition gaufrée.



L. 50 x l. 35 cm	12 rouleaux de 135 formats	14 01 092 012
------------------	----------------------------	---------------

## DRAP D'EXAMEN EN PURE OUATE

Modèle confort grande taille.

- Pure pâte de cellulose blanche.
- Assemblage ouaté assurant d'excellentes caractéristiques mécaniques ainsi que douceur et capacité d'absorption.
- 2 plis de 18 gr/m<sup>2</sup> soit 36 gr/m<sup>2</sup> tenus par 7 moletages.
- Emballé sous film individuel pour une hygiène renforcée.



L. 49,8 x l. 190 cm	12 rouleaux de 30 formats	14 01 090 012
---------------------	---------------------------	---------------

## DRAP D'EXAMEN PURE PÂTE

- Pure cellulose.
- Qualité forte.
- Extra doux.
- 2 épaisseurs de 18 g/m<sup>2</sup>.
- Blanc.



L. 50 x l. 38 cm	12 rouleaux de 150 formats	14 01 051 012
------------------	----------------------------	---------------

## DRAP D'EXAMEN

- Drap d'examen ouaté ou gaufré avec emballage individuel.
- Les ouates spécifiques possèdent une résistance carrée (longitudinale et transversale).
- Le drap est fabriqué dans l'esprit du développement durable (matières issues du recyclage).
- Pure cellulose blanche supérieure.



Ouaté - 2 plis 18 g/m<sup>2</sup>

① L. 50 x l. 35 cm	12 rouleaux de 150 formats	14 01 055 012
L. 75 x l. 38 cm	6 rouleaux de 150 formats	14 01 083 012
L. 50 x l. 114 cm	12 rouleaux de 50 formats	14 01 049 012

Ouaté - 2 plis 17,5 g/m<sup>2</sup>

② L. 50 x l. 35 cm	6 rouleaux de 300 formats	14 01 082 012
--------------------	---------------------------	---------------

Gauffré - 2 plis 17 g/m<sup>2</sup>

L. 60 x l. 35 cm	9 rouleaux de 135 formats	14 01 084 012
③ L. 50 x l. 35 cm	9 rouleaux de 135 formats	14 01 081 012





## PORTE-ROULEAU

- ▶ Pour drap largeur 50 cm.
- ▶ A fixer au mur, sur la table ou le divan d'examen.
- ▶ Fourni sans rouleau.



04 14 001 000

## DRAPS D'EXAMEN PLASTIFIÉS GAUFRÉS

- ▶ Le drap d'examen plastifié, imperméable grâce à une couche de PE, est très absorbant et offre une bonne résistance au déchirement et à l'usure.
- ▶ 1 pli 38g/m<sup>2</sup> (28g/m<sup>2</sup> ouate + 10g/m<sup>2</sup> PE).



globalhygiène  
group

L. 114 x l. 50 cm      6 rouleaux de 50 formats      14 01 089 062

## MINI DRAP D'EXAMEN OUATÉ PURE CELLULOSE

- ▶ Filmé individuellement.
- ▶ Laize de 45 cm.
- ▶ 2 plis, 18 g/m<sup>2</sup>.
- ▶ Longueur 30 m.



globalhygiène  
group

L. 45 x l. 38 cm      12 rouleaux de 79 formats      14 01 093 002

## DRAPS D'EXAMEN OUATÉ PLASTIFIÉ

- ▶ Absorbant côté patient, imperméable côté divan.
- ▶ Structure épaisse.
- ▶ Technologie gaufré collé.

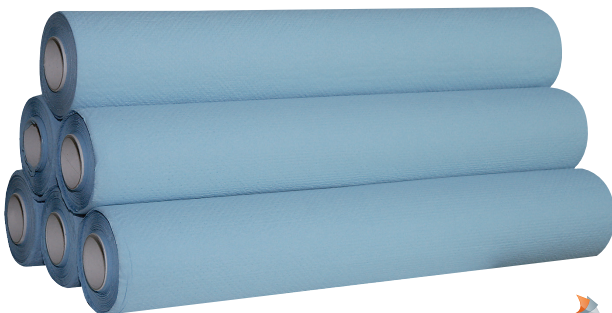

globalhygiène  
group

40 g/m <sup>2</sup>	L. 50 x l. 38 cm	6 rouleaux de 132 formats	14 01 053 062
38 g/m <sup>2</sup>	L. 50 x l. 38 cm	6 rouleaux de 150 formats	14 01 085 062
36 g/m <sup>2</sup>	L. 50 x l. 38 cm	6 rouleaux de 180 formats	14 01 088 062
40 g/m <sup>2</sup>	L. 70 x l. 190 cm	6 rouleaux de 30 formats	14 01 054 062

## DRAPS D'EXAMEN PLASTIFIÉS IMPERMÉABLES

- ▶ Le drap d'examen plastifié, imperméable grâce à une couche de PE, est très absorbant et offre une bonne résistance au déchirement et à l'usure.
- ▶ 2 plis ouate de cellulose 1 x 20g/m<sup>2</sup> + polyéthylène (PE) 18μ.

CA  
DIFFUSION

FABRICATION  
FRANÇAISE



L. 50 x l. 35 cm      12 rouleaux de 180 formats      14 01 075 062

## DRAPS D'EXAMEN PLASTIFIÉ VALA® ROLL

- ▶ Drap d'examen plastifié constitué de ouate de cellulose et d'un film transparent plastifié.

HARTMANN



L. 114 x l. 50 cm	Bleu	6 rouleaux de 60 formats	14 01 029 061
L. 190 x l. 75 cm	Blanc	6 rouleaux de 40 formats	w
L. 50 x l. 38 cm	Bleu	6 rouleaux de 180 formats	14 01 047 061

## ABASSE-LANGUE JOLETI

- ▶ En bois.
- ▶ Date de péremption + 3 ans à partir de la date de fabrication.

⊙ **DM Classe I**



**j** joleti

1	Adulte L. 150 x l. 17 x H. 1,8 mm	1 boîte de 100	15 05 007 221
2	Enfant L. 114 x l. 14 x H. 1,8 mm	1 boîte de 250	15 05 008 221

## SÉRUM PHYSIOLOGIQUE STÉRILE



**PIC**  
solution

## EAU PURIFIÉE

- ▶ Solution stérile pour le lavage des plaies et rinçage de la cavité buccale.
- ▶ Répond à certaines exigences permettant d'assurer la qualité microbiologique requise.
- ▶ Utilisation facile et individuelle, flacon souple permettant une utilisation agréable et optimale.

⊙ **DM Classe Is**

**GILBERT**  
LABORATOIRES



1	boîte de 32 unidoses de 50 ml	13 19 021 001
---	-------------------------------	---------------

## SÉRUM PHYSIOLOGIQUE STÉRILE

Idéal pour l'hygiène nasale, oculaire ou encore le nettoyage des plaies.

- ▶ Unidoses prêtes à l'emploi.
- ▶ Peut être utilisé sur les plaies superficielles ou profondes.

**GILBERT**  
LABORATOIRES



1	1 boîte de 20 doses de 5 ml	13 21 007 001
2	1 boîte de 10 doses de 10 ml	13 21 006 001

1	boîte de 100 doses de 5 ml	13 21 010 000
1	boîte de 30 doses de 10 ml	13 21 013 000
1	boîte de 32 doses de 50 ml	13 21 012 000



# Protocole Chlorhexidine



## 1 | Rinçage stérile

À l'eau stérile ou avec une solution de chlorure de sodium.



À retrouver en page 422

CE<sup>(2)</sup><sub>0459</sub>



Eau purifiée



Chlorure de sodium à 0,9%

CE<sup>(2)</sup><sub>0459</sub>



## 2 | Séchage

Par tamponnage avec des compresses stériles pour ne pas diluer le désinfectant à appliquer.



## 3 | Désinfection cutanée

Avec une solution de chlorhexidine alcoolique à 2%, incolore ou colorée en fonction de l'intervention. Appliquer le désinfectant sur la peau à l'aide d'une compresse stérile en suivant le protocole mis en place dans votre établissement.

Chlorhexidine alcoolique incolore à 2%



Chlorhexidine alcoolique colorée à 2%



À retrouver en page 378



## 4 | Séchage spontané

Laisser sécher à l'air pour ne pas éliminer le désinfectant et favoriser la rémanence.

**Renouveler éventuellement les étapes 4 et 5 en suivant les recommandations du CPias**

<sup>(1)</sup> Utilisez les produits biocides avec précaution. Avant toute utilisation, lisez l'étiquette et les informations concernant le produit. Ces produits biocides sont indiqués dans le cas de la désinfection de la peau saine.

<sup>(2)</sup> Ces dispositifs médicaux sont des produits de santé réglementés qui portent, au titre de cette réglementation, le marquage CE. L'eau purifiée est indiquée pour le lavage des plaies (à l'exception des brûlures, des plaies profondes et / ou infectées) et pour le rinçage de la cavité buccale. Le sérum physiologique (chlorure de sodium à 0.9%) est conseillé chez le nourrisson, l'enfant et l'adulte pour : l'hygiène nasale, l'hygiène oculaire, le rinçage auriculaire et le lavage des plaies. Dispositifs Médicaux de classe IIa. Organisme certificateur 0459 = GMED. Lire attentivement la notice avant utilisation.

**SET DE SOIN KOCHER JOLETI****Blister rigide comprenant :**

- 5 compresses non tissées 7,5 x 7,5 cm.
- 5 tampons de gaze 20 x 20 cm.
- 1 champ de soin 38 x 45 cm.
- 1 pince anatomique verte.
- 1 pince Kocher bleue.

Ⓢ DM Classe I



1 boîte de 5

13 11 013 003

1 boîte de 50

13 11 203 002

**SET DE SOIN KOCHER BIS JOLETI****Blister rigide comprenant :**

- 5 compresses non tissées 7,5 x 7,5 cm.
- 5 tampons non tissés 20 x 20 cm.
- 1 pince anatomique verte.
- 1 pince Kocher bleue.

Ⓢ DM Classe I

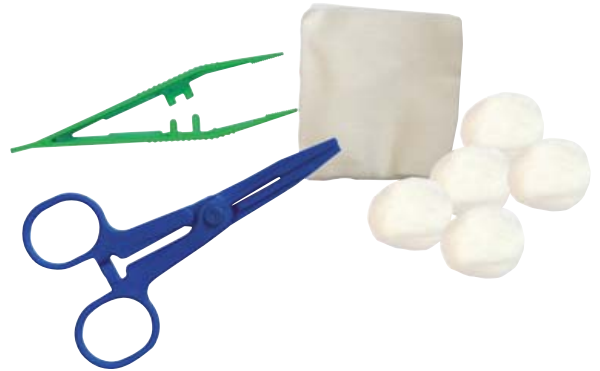

1 boîte de 50

13 11 202 002

**SET DE SOIN MINI SAD JOLETI****Blister rigide comprenant :**

- 3 tampons non tissés 20 x 20 cm.
- 1 pince anatomique verte.
- 1 pince anatomique bleue.

Ⓢ DM Classe I

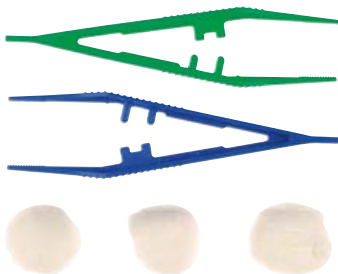

1 boîte de 5

13 11 001 003

1 boîte de 50

13 11 200 002

**SET DE SOIN N°3 JOLETI****Blister rigide comprenant :**

- 5 tampons non tissés 20 x 20 cm.
- 1 pince anatomique verte.

Ⓢ DM Classe I

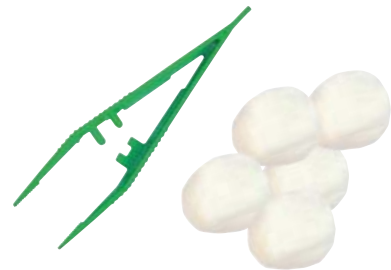

1 boîte de 5

13 11 019 003

1 boîte de 50

13 11 201 002

**SET DE SOIN N°6 JOLETI****Blister rigide comprenant :**

- 1 champ de soins 38 X 45 cm.
- 5 tampons non tissés 20 x 20 cm.
- 1 pince anatomique verte.
- 1 pince anatomique bleue.

Ⓢ DM Classe I

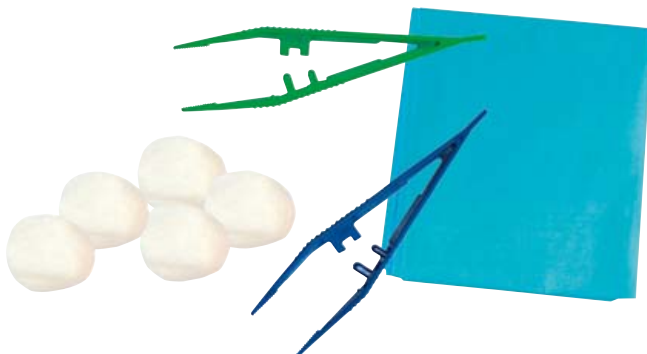

1 boîte de 5

13 11 041 003

1 boîte de 50

13 11 204 002

**SET DE SOIN N°7 JOLETI****Blister rigide comprenant :**

- 5 compresses non tissées 7,5 x 7,5 cm.
- 5 tampons de gaze 20 x 20 cm.
- 1 pince anatomique verte.
- 1 pince anatomique bleue.

Ⓢ DM Classe Is

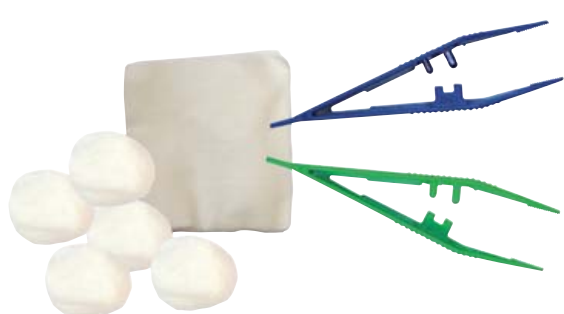

1 boîte de 5

13 11 140 003

1 boîte de 50

13 11 205 002



## TROUSSE DE SOIN PANSEMENT PROPRE

**Comprenant :**

- ▶ 1 pince anatomique.
- ▶ 6 tampons.
- ▶ Étiquette de traçabilité.



1 carton de 75 13 11 081 002

## SET MEDISET® N°2

**Comprenant :**

- ▶ 1 pince anatomique.
- ▶ 5 tampons.
- ▶ 5 compresses.
- ▶ 1 pince Kocher.
- ▶ 1 champ 38 x 45 cm.
- ▶ Étiquette de traçabilité.



1 carton de 75 13 11 089 002

## SET MEDISET® N°1

**Comprenant :**

- ▶ 2 pinces anatomiques.
- ▶ 5 tampons.
- ▶ 5 compresses.
- ▶ 1 champ 38 x 45 cm.
- ▶ Étiquette de traçabilité.



1 carton de 75 13 11 113 002

## SET MEDISET® N°155

**Comprenant :**

- ▶ 1 pince anatomique.
- ▶ 5 tampons.
- ▶ 5 compresses.
- ▶ 1 pince Kocher.
- ▶ Étiquette de traçabilité.



1 carton de 72 13 11 088 002

## SET MEDISET® N°72

**Comprenant :**

- ▶ 2 pinces anatomiques.
- ▶ 5 compresses.
- ▶ 1 champ 45 x 50 cm.
- ▶ Étiquette de traçabilité.



1 carton de 72 13 11 093 002

## SET MEDISET® N°7

**Comprenant :**

- ▶ 1 pince anatomique.
- ▶ 5 compresses.
- ▶ 1 pince Kocher.
- ▶ Étiquette de traçabilité.



1 carton de 114 13 11 067 002

## SET MEDISET® N°131

**Comprenant :**

- ▶ 2 pinces anatomiques.
- ▶ 6 tampons.



1 carton de 75 13 11 109 002

## SET DE SUTURE MEDISET®

- ▶ Set de soins préconisé lors de la suture d'une plaie par fils.
- ▶ Stérile, à usage unique.

**Blister rigide de 3 alvéoles comprenant :**

- 1 champ imperméable PP/PE 45 x 37,5 cm environ.
- 1 champ imperméable PP/PE troué (trou ovale centré 10 x 5 cm) 50 x 50 cm environ.
- 1 paire de ciseaux droits métal pointus avec embout de protection 11,4 cm.
- 1 porte-aiguille Mayo-Hegar droit métal avec marquage couleur 12 cm.
- 1 pince Adson à griffes droit métal avec marquage couleur et embout de protection 12 cm.
- 5 compresses en non tissé 30 g/m<sup>2</sup> 4 plis 7,5 x 7,5 cm.

- ▶ Sans latex.
- ⊙ DM Classe Is



1 carton de 36 13 11 136 002

## SET MEDISET® N°4

**Comprenant :**

- ▶ 2 pinces anatomiques.
- ▶ 5 tampons.
- ▶ 1 champ 38 x 45 cm.
- ▶ Étiquette de traçabilité.



1 carton de 84 13 11 135 002

## SET MEDISET® N°3

**Comprenant :**

- ▶ 1 pince anatomique.
- ▶ 5 compresses.
- ▶ 1 pince Kocher.
- ▶ 1 champ 38 x 45 cm.
- ▶ Étiquette de traçabilité.



1 carton de 96 13 11 068 002

## SET MEDISET® PANSEMENT STANDARD

► Set stérile pour le nettoyage et le recouvrement des plaies chroniques avec peau péri-lésionnelle saine à domicile.

### Composition du set :

- **5 blisters comprenant :**  
1 champ imperméable,  
1 pince précision à mors fins, 1 pince anatomique double mors, 10 compresses.
- **Hors blister :**  
5 pansements Hydrofilm® stériles, 2 paires de ciseaux stériles, 5 sacs à déchets de soins, 1 notice d'emploi.



+ 1 boîte de 5 sets **13 11 078 001**

## MEDISET® POST OP - GRANDES PLAIES AVEC ÔTE-AGRAFES

Pour le soin à domicile des plaies post-opératoires suturées avec agrafes.

### Caractéristiques :

- Set dédié à la prise en charge de la plaie post-opératoire à domicile

### Avantages :

- Respect des règles d'asepsie
- Qualité des soins à domicile
- Avec un ôte-agraves stérile en emballage individuel

### Bénéfices :

- Conforme à la LPPR sur la prise en charge des plaies post-opératoires à domicile

### Composition du set :

- **3 blisters par boîte**  
Dans chaque blister stérile : 1 champ imperméable : 38 x 45 cm, 1 pince précision à mors fin, 1 pince anatomique double mors, 10 compresses en non-tissé : 10 x 10 cm
- **Hors blister :**  
1 ôte-agraves stérile, 3 pansements adhésifs stériles CosmoporR E : 25 x 10 cm, 6 films adhésifs transparent stériles HydrofilmR : 20 x 15 cm, 3 sacs collecteurs à déchets de soins (perforants interdits), 1 notice.



+ 1 boîte de 3 sets **13 11 099 001**

## SET MEDISET® PANSEMENT POST-OP - GRANDES PLAIES

- Set pour le nettoyage et le recouvrement des plaies post-opératoires suturées avec fils, non infectées.
- Ablation des fils sur les plaies suturées.
- Plaies de 10 à 20 cm laies de 10 à 20 cm.



+ 1 boîte de 3 sets **13 11 077 001**

## SET MEDISET® PANSEMENT DÉTERSION

- Set pour le nettoyage et la réfection de pansement pour plaies chroniques avec peau péri-lésionnelle saine et pour la déterision mécanique.

### Composition du set :

- **5 blisters comprenant :**  
1 champ imperméable, 1 pince précision à mors fins, 1 pince anatomique double mors, 10 compresses de gaze.
- **1 blister stérile comprenant :**  
1 curette double extrémité, 1 compresse en non tissé.
- **Hors blister :**  
5 pansements Hydrofilm® stériles, 5 sacs à déchets de soins (perforants interdits), 1 notice d'emploi.



+ 1 boîte de 5 sets **13 11 079 001**

## SET MEDISET® PANSEMENT POST-OP POUR PETITES PLAIES

- Set pour le nettoyage et le recouvrement des plaies post-opératoires suturées avec fils, non infectées.
- Ablation des fils sur les plaies suturées.



+ Plaies < à 5 cm 1 boîte de 3 sets **13 11 075 001**

## SET PANSEMENTS POST OPÉATOIRE

- Set destiné au nettoyage, à la protection et au recouvrement des plaies post-opératoires suturées, non infectées.
- Assure également l'absorption des exsudats.

### Contenu des sets :

- 5 compresses NT pour les sets petites et moyennes plaies, 10 pour le set grandes plaies.
- 2 pinces anatomiques.
- 1 champ imperméable de L. 30 x l. 45 cm.
- 1 coupe-fil.
- 3 sacs collecteurs de déchets.
- 3 pansements adhésifs :  
L. 8 x l. 10 cm dans le set petites plaies,  
L. 10 x l. 15 cm dans le set moyennes plaies  
et L. 10 x l. 25 cm dans le set grandes plaies.
- 3 films adhésifs transparents :  
L. 10 x l. 12 cm dans le set petites plaies,  
L. 15 x l. 20 cm dans le set moyennes plaies et  
L. 15 x l. 30 cm dans le set grandes plaies.
- 1 notice.

⊙ DM Classe Is



<b>1 boîte de 3 sets</b>	
<b>Petites plaies (&lt; 5 cm)</b>	<b>13 11 148 001</b>
<b>Moyennes plaies (5 à 10 cm)</b>	<b>13 11 149 001</b>
<b>Grandes plaies (&gt; 10 cm)</b>	<b>13 11 150 001</b>

## SET MEDISET® PANSEMENT MÉCHAGE

Set pour le nettoyage, méchage et la réfection des pansements pour plaies chroniques cavitaires avec peau.

### Caractéristiques :

- Set dédié à la prise en charge de la plaie chronique à domicile.

### Avantages :

- Respect des règles d'asepsie.
- Qualité des soins à domicile.
- Avec un stylet stérile dans chaque blister.

### Bénéfices :

- Conforme à la LPPR sur la prise en charge des plaies chroniques à domicile.

### Composition du set :

- **5 blisters par boîte**  
Dans chaque blister stérile : 1 champ imperméable : 38 x 45 cm, 1 stylet stérile, 1 pince précision à mors fin, 1 pince anatomique double mors, 10 compresses en non tissé : 10 x 10 cm.

### Hors blister :

- 5 films adhésifs stériles : 10 x 15 cm
- 5 sacs collecteurs de déchets (perforants interdits)
- 1 notice



+ 1 boîte de 5 **13 11 098 001**

## SET MEDISET® PANSEMENT POST-OP - MOYENNES PLAIES

- Set pour le nettoyage et le recouvrement des plaies post-opératoires suturées avec fils, non infectées.
- Ablation des fils sur les plaies suturées.
- Plaies de 5 à 10 cm.



+ 1 boîte de 3 sets **13 11 076 001**

## SET PANSEMENTS PLAIE CHRONIQUE

- Set destiné au nettoyage et à la réfection de pansement pour plaies chroniques avec peau péri-lésionnelle saine.
- Conçu pour la réalisation de pansements étanches permettant la douche.

⊙ DM Classe Is



1 boîte de 5 sets **13 11 151 001**



## MEDISET® DÉBRANCHEMENT DE PERFUSION TOUTES VOIES D'ABORD

Ensemble de dispositifs nécessaire à la réalisation d'un acte de soins. Stérile à usage unique.

- ▶ MediSet® débranchement de perfusion (toutes voies d'abord) est un assemblage de dispositifs médicaux.

Dans un blister rigide (du haut vers le bas) :

- 1 carré absorbant, 1 sac à déchets, 1 masque de soins, 1 charlotte, 2 gants d'examen, 1 champ imperméable, 5 compresses en non-tissé, 1 seringue 20 ml LL, 1 aiguille 18G 1 1/2, 1 ampoule 20 ml NaCl 0,9 % pour rinçage et purge, 1 bouchon LL sans site, 1 notice d'emploi.



13 11 073 000

## MEDISET® BRANCHEMENT TOUTES VOIES D'ABORD

- ▶ Ensemble d'accessoires stériles.

Dans un blister rigide (du haut vers le bas) :

- 1 carré absorbant, 1 sac à déchets. (hors blister), 1 masque de soins, 1 charlotte, 2 gants d'examen, 1 champ imperméable, 5 compresses en non-tissé, 1 seringue 20 ml LL, 1 seringue 10 ml LL, 2 aiguilles 18G 1 1/2, 1 ampoule 20 ml NaCl 0,9 %, 1 notice d'emploi.

Précaution d'emploi :

- ▶ Ampoule NaCl : pour rinçage et purge.
- ▶ Sac à déchets non imprimé : à jeter dans la poubelle adaptée après utilisation - hors perforants.



13 11 063 060

## MEDISET® POSE SUR PICC LINE

- ▶ Ensemble d'accessoires stériles.

Dans un blister rigide (du haut vers le bas) :

- 1 carré absorbant, 1 sac à déchets. (hors blister), 2 masques de soins, 1 charlotte, 1 bandelette adhésive double, 1 champ imperméable L. 45 x l. 38 cm, 2 gants d'examen, 1 champ imperméable L. 50 x l. 45 cm, 10 compresses en non-tissé, 2 gants d'examen, 5 compresses en non-tissé, 1 ampoule 20 ml NaCl 0,9 %, 1 seringue 20 ml LL, 1 aiguille 18G 1 1/2, 1 valve bidirectionnelle MicroCLAVE® Clear®, 1 pansement adhésif transparent 14 x 10 cm, 1 pansement Grip-Lok® universel, 1 notice d'emploi.

Précaution d'emploi :

- ▶ Ampoule NaCl : pour rinçage et purge.
- ▶ Sac à déchets non imprimé : à jeter dans la poubelle adaptée après utilisation - hors perforants.



13 11 062 000

## MEDISET® POSE SUR CHAMBRE IMPLANTABLE OU CATHÉTER CENTRAL AVEC AIGUILLE DE HUBER SÉCURISÉE 20G

- ▶ Ensemble d'accessoires stériles.

Dans un blister rigide (du haut vers le bas) :

- 1 carré absorbant, 1 sac à déchets, 2 masques de soins, 1 charlotte, 2 gants d'examen, 1 champ imperméable L. 50 x l. 45 cm, 10 compresses en non-tissé, 1 champ imperméable L. 45 l. 34 cm - trou adhésif, 2 gants d'examen, 1 seringue 20 ml LL, 1 seringue 10 ml LL, 2 aiguilles 18G 1 1/2, 1 ampoule 20 ml NaCl 0,9 %, 1 aiguille de Huber sécurisée, 1 robinet 3 voies, 1 bandelette adhésive double, 1 pansement adhésif transparent L. 14 x l. 10 cm, 1 notice d'emploi.

Précaution d'emploi :

- ▶ Ampoule NaCl : pour rinçage et purge.
- ▶ Sac à déchets non imprimé : à jeter dans la poubelle adaptée après utilisation - hors perforants.



13 11 065 009

## MEDISET® BRANCHEMENT TOUTES VOIES D'ABORD AVEC PERFUSEUR 1 VOIE

- ▶ Ensemble d'accessoires stériles.

Dans un blister rigide (du haut vers le bas) :

- 1 carré absorbant, 1 sac à déchets, 1 masque de soins, 1 charlotte, 2 gants d'examen M, 1 champ imperméable, 5 compresses en non-tissé, 1 seringue 20 ml LL, 1 seringue 10 ml LL, 2 aiguilles 18G 1 1/2, 1 ampoule 20 ml NaCl 0,9 %, 1 perfuseur 1 voie sans site, 1 notice d'emploi.

Précaution d'emploi :

- ▶ Ampoule NaCl : pour rinçage et purge.
- ▶ Sac à déchets non imprimé : à jeter dans la poubelle adaptée après utilisation - hors perforants.



13 11 061 000

## MEDISET® RINÇAGE SUR VOIE CENTRALE

Indications :

- ▶ à délivrer à la fin de chaque traitement, lors du retrait de l'aiguille de Huber.
- ▶ à la fin de chaque traitement, le rinçage en pression positive de la voie centrale est recommandé.

Blister contenant :

- 1 carré absorbant, 2 masques de soins, 1 charlotte, 2 gants d'examen nitrile TM manchettes retournées, 1 champ absorbant imperméable, 5 compresses en non-tissé, 1 champ absorbant imperméable troué pré-fendu adhésif, 1 seringue 3 pièces 20 ml LL, 1 aiguille 18 G 1 1/2\*, 1 ampoule 20 ml de NaCl à 0,9 % pour rinçage et purge, 1 pansement Cosmopor® E 5 x 7,2 cm, 1 mode d'emploi.

- ▶ Hors blister :

- 1 sac à déchets



13 11 064 070

## SET MEDISET® SONDAGE URINAIRE

- ▶ Set de sondage urinaire stérile à usage unique (sonde et poche de recueil non incluse dans le set) pour la préparation de la peau, des muqueuses et/ou de la sonde lors de la pose ou du retrait d'une sonde urinaire.

Composition :

Dans un blister rigide stérile :

- 2 seringues 20 ml, 1 ampoule 20 ml d'eau stérile (entre les 2 seringues), 1 champ imperméable, 2 gants d'examen, 5 compresses en non-tissé, 1 gel hydroalcoolique, 1 gel lubrifiant, 1 champ imperméable troué, 2 gants d'examen, 1 gel hydroalcoolique, 1 notice d'emploi.

Hors blister :

- 1 sac à déchets.

DM Classe IIa



25 64 011 000



## SET DE POSE MEDISET® PERFUSION

- ▶ MediSet Perfusion Pose sur voie veineuse périphérique avec perfuseur 3 voies / MediSet Perfusion Pose sur veines fragiles ou voie sous-cutanée

Blister contenant :

- 1 carré absorbant, 2 gants d'examen nitrile TM manchettes retournées, 2 champs absorbants imperméable, 5 compresses en non-tissé, 1 cathéter court sécurisé 20 G (rose) ou 22 G (bleu), 1 perfuseur avec robinet 3 voies intégré, 1 seringue 3 pièces 20 ml LL, 1 aiguille 18 G 1 1/2, 1 bouchon Luer Lock sans site, 1 bandelette adhésive double, 1 pansement adhésif transparent Hydrofilm®, 1 mode d'emploi

Hors blister :

- 1 sac à déchets



Sur voie périphérique i.v. 13 11 033 009

Veines fragiles ou voie sous cutanée 13 11 032 009

## BÂTONNET CYLINDRIQUE BATO-NEZ®\*

- ▶ Dispositif médical à usage unique destiné à l'hygiène nasale du patient dépendant.
- ▶ Bâtonnet embout mousse cylindrique, manche plastique.
- ▶ À destination de tous les services des établissements hospitaliers.

### Caractéristiques :

- Mousse en PU, contact rêche, de couleur blanche.
- Sans CHC ni HCFC. Origine France.
- Hauteur 1,5 x Ø 1,2 cm.
- Manche plastique : L. 7 cm x Ø 2 mm.

### Certifications :

- EN ISO 13485 : 2012.
- Déclaration des dispositifs médicaux auprès de l'ANSM.
- Conforme aux dispositions de la Directive 93/42/CEE amendée du 21/09/2007 relative aux dispositifs médicaux - Annexe VII - Déclaration CE de conformité Classe 1.



1 sachet de 20 13 26 011 001

## BÂTONNET PETIT CÔNE IMPRÉGNÉ AVEC MANCHE EN PLASTIQUE

- ▶ Bâtonnet soin de bouche mousse conique à usage unique, permet d'assurer un soin efficace et de prévenir les lésions buccales et de maintenir une bouche propre et saine.

### Caractéristiques :

- En mousse dense et douce, de haute qualité avec forte capacité d'absorption.
- Pré-imprégné de solution au bicarbonate de sodium, parfum menthol.
- Sans latex.
- Non stérile.

DM Classe I



1 sachet de 10 13 26 033 001

## BÂTONNET ÉTOILÉ\*

- ▶ Dispositif médical à usage unique pour soin buccal «médical».

### Caractéristiques :

- Mousse blanche en «étoile 8 raclettes» en PU, hauteur 2,3 x Ø 2 cm.
- Contact recherché : rêche.
- Sans CHC ni HCFC.
- Manche bois (L. 14 cm x Ø 4 mm) ou plastique (L. 15 cm x Ø 5 mm).

### Certifications :

- EN ISO 13485 : 2012.
- Déclaration des dispositifs médicaux auprès de l'ANSM.
- Conforme aux dispositions de la Directive 93/42/CEE amendée du 21/09/2007 relative aux dispositifs médicaux - Annexe VII - Déclaration CE de conformité Classe 1.

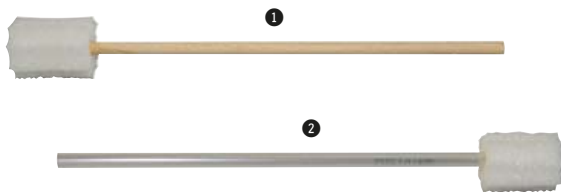

1 sachet de 10

- 1 Manche bois 13 26 025 001
- 2 Manche plastique 13 26 026 001



## BÂTONNET CONIQUE GRAND MODÈLE\*

- ▶ Facilite le soin buccal pour le confort du patient.
- ▶ Assure au patient une hygiène parfaite, bien-être et dignité.
- ▶ À destination de tous les services des établissements hospitaliers.

### Caractéristiques :

- Mousse en PU, contact soyeux, de couleur blanche, H. 3,3 x Ø 2,2 cm.
- Sans CHC ni HCFC.
- Manche bois hêtre ou plastique PVC cristal, L. 15 cm x Ø 5 mm.

### Certifications :

- EN ISO 13485 : 2012.
- Déclaration des dispositifs médicaux auprès de l'ANSM.
- Conforme aux dispositions de la Directive 93/42/CEE amendée du 21/09/2007 relative aux dispositifs médicaux - Annexe VII - Déclaration CE de conformité Classe 1.

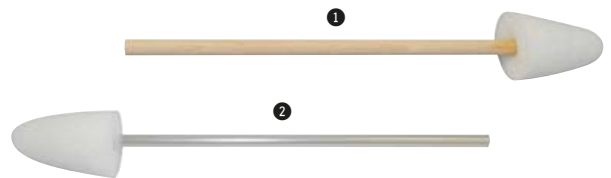

1 sachet de 10

- 1 Manche bois 13 26 020 001
- 2 Manche plastique 13 26 021 001



## BÂTONNET MOUSSE À DENTS\*

- ▶ Dispositif médical à usage unique pour le brossage quotidien de la cavité buccale altérée.
- ▶ À destination de tous les services des établissements hospitaliers.

### Caractéristiques :

- Bâtonnet en mousse blanche, embout «mousse à dents», mousse de polyuréthane, couleur blanche, contact soyeux.
- Sans CHC ni HCFC.
- Manche bois hêtre (L. 14 cm x Ø 4 mm) ou plastique PVC cristal (L. 15 cm x Ø 5 mm).

### Certifications :

- EN ISO 13485 : 2012.
- Déclaration des dispositifs médicaux auprès de l'ANSM.
- Conforme aux dispositions de la Directive 93/42/CEE du 21/09/2007 relative aux dispositifs médicaux - Annexe VII - Déclaration CE de conformité Classe 1.

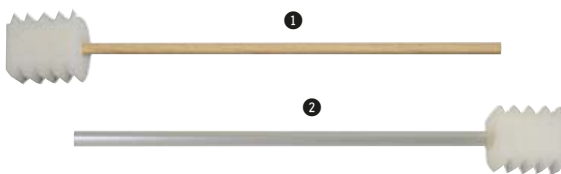

1 sachet de 20

- 1 Manche bois 13 26 007 001
- 2 Manche plastique 13 26 008 001



## BÂTONNET CONIQUE PETIT MODÈLE\*

- ▶ Facilite le soin buccal pour le confort du patient.
- ▶ Assure au patient une hygiène parfaite, bien-être et dignité.
- ▶ À destination de tous les services des établissements hospitaliers.

### Caractéristiques :

- Mousse en PU, contact soyeux, de couleur blanche, H. 2,5 x Ø 1,7 cm.
- Sans CHC ni HCFC.
- Manche bois hêtre ou plastique PVC cristal, L. 15 cm x Ø 5 mm.

### Certifications :

- EN ISO 13485 : 2012.
- Déclaration des dispositifs médicaux auprès de l'ANSM.
- Conforme aux dispositions de la Directive 93/42/CEE amendée du 21/09/2007 relative aux dispositifs médicaux - Annexe VII - Déclaration CE de conformité Classe 1.

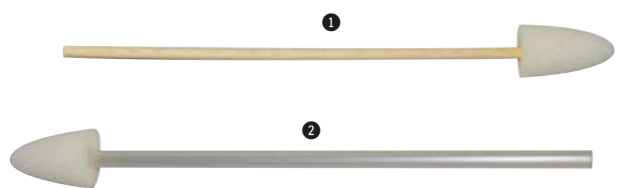

1 sachet de 10

- 1 Manche bois 13 26 023 001
- 2 Manche plastique 13 26 024 001



\* Dispositif médical à utiliser comme tel par une personne formée. Dispositif médical à usage unique. En cas de réutilisation, il existe des risques d'infections et de blessures.



## GOBELET EN PAPIER

- ▶ Gobelet à usage unique.
- ▶ Contenance : 20 cl.



1 carton de 3000					
1	Lavande	15 15 051 192	4	Bleu	15 15 051 062
2	Blanc	15 15 051 012	5	Rose	15 15 051 102
3	Pêche	15 15 051 242			

## COTON ROULEAU SALIVAIRE

- ▶ Rouleau d'absorption salivaire.
- ▶ Ne peluche pas, n'adhère pas aux muqueuses et ne se déforme pas.
- ▶ 100 % coton, non blanchi au chlore.
- ◉ DM Classe I



1 sachet de 300 g	
Ø 8 mm	13 01 070 001
Ø 10 mm	13 01 071 001
Ø 12 mm	13 01 072 001

## BÂTONNET GLYCÉRINÉ CITRONNÉS

- ▶ Pour l'hydratation de la bouche et des lèvres.
- ▶ À utiliser en fin de nettoyage de la cavité buccale.
- ▶ Goût citron.



25 sachets de 3 13 01 035 001

## ÉCOUVILLON NON STÉRILE

- ▶ Pour tout type de prélèvement.
- ▶ Dimensions : Ø 5 mm x L. 15 cm

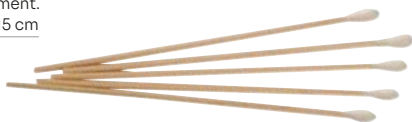

1 sachet de 100 15 21 007 001

## BÂTONNET GRAT'LANG®\*

- ▶ Bâtonnet soins de bouche en mousse bi-face bleu/blanche, forme coquille St Jacques.
- ▶ À destination de tous les services des établissements hospitaliers.

### Caractéristiques:

- ▶ Mousse en PU, contact rêche (couleur bleue) et contact soyeux (couleur blanche).
- ▶ Sans CHC ni HCFC.
- ▶ Manche plastique PVC cristal, L 15 cm x Ø 5 mm.

### Certifications:

- ▶ EN ISO 13485: 2012.
- ▶ Déclaration des dispositifs médicaux auprès de l'ANSM.
- ▶ Conforme aux dispositions de la Directive 93/42/CEE amendée du 21/09/2007 relative aux dispositifs médicaux - Annexe VII - Déclaration CE de conformité Classe I.



\* Dispositif médical à utiliser comme tel par une personne formée. Dispositif médical à usage unique. En cas de réutilisation, il existe des risques d'infections et de blessures.

1 sachet de 20 13 26 009 001

## BAVOIR À POCHE

- ▶ Bavoir de protection avec poche de recueil de 10 cm.
- ▶ Pour la protection du patient lors des soins dentaires.
- ▶ Fabriqué en ouate de cellulose doublée polyéthylène.
- ▶ Découpe arrondie et bandelettes de fixation.
- ▶ À usage unique.



L. 68 x l. 38 cm 1 sachet de 100 14 08 039 001

## BAVOIRS MEDI-BIBS®

- ▶ Rouleau de bavoirs pour la protection du patient pendant les soins.
- ▶ Fabriqué en ouate absorbante et en polyéthylène.
- ▶ Dimensions : L. 60 x l. 54 cm



### 1 rouleau de 80

1	Blanc	14 08 042 011	4	Lavande	14 08 042 191
2	Orange	14 08 042 091	5	Rose	14 08 042 101
3	Bleu	14 08 042 061	6	Vert	14 08 042 071

## COMPRIMÉS DE BICARBONATE BICAROMES®

- ▶ Comprimés de bicarbonate de sodium effervescents aromatisés.
- ▶ Solution pour soins buccaux.
- ▶ Assure au patient une hygiène buccale.
- ▶ Favorise la prophylaxie dentaire.
- ▶ Conforme aux dispositions de la Directive 93/42/CEE amendée, annexe VII, article 3.
- ▶ EN ISO 9001 (2000) et EN ISO 13485 (2007).

### Certifications:

- ▶ EN ISO 13485 : 2012.
- ▶ Dispositifs médicaux à utiliser comme tel, par une personne formée.

### Composition:

Bicarbonate de sodium. Acide tartrique. Benzoate de sodium. Colorants naturels. Arôme naturel.



### Par 100

Goût menthe poivrée	13 26 015 001	Goût orange	13 26 014 001
Goût menthol	13 26 012 001		

## PINCE ANATOMIQUE JOLETI

- ▶ Stérile, à usage unique.
- ⊙ **DM Classe I**

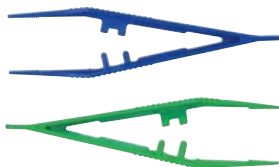

joleti



Bleu	1 boîte de 10	01 11 002 063
Vert	1 boîte de 10	01 11 002 073
Bleu	1 boîte de 100	01 11 100 062
Vert	1 boîte de 100	01 11 100 072

## PINCE KOCHER JOLETI

- ▶ Stérile, à usage unique.
- ⊙ **DM Classe I**

1 boîte de 10	01 11 003 063
1 boîte de 100	01 11 101 002

## PINCE ADSON SANS GRIFFE

- ▶ Permet le maintien des fils et le retrait des sutures, pansements, tampons, compresses, tissus.
- ▶ Permet le maintien/retrait des corps étrangers.
- ▶ Stérile, à usage unique.
- ▶ Acier inoxydable.
- ▶ Finition satinée.
- ✂ Dimensions : L. 12 cm
- ⊙ **DM Classe IIa**

**NOUVEAU**

1 boîte de 40	01 11 018 001
---------------	---------------



HARTMANN

## CISEAUX MAYO

- ✂ Dimensions : L. 14 cm



Courbes	01 52 141 000
Droits	01 52 131 000

## CISEAUX MÉDECIN MOUSSE-MOUSSE

- ▶ Bouts ronds.
- ✂ Dimensions : L. 14 cm



Courbes	01 52 023 000
Droits	01 52 003 000

## CISEAUX MÉDECIN POINTU-POINTU

- ✂ Dimensions : L. 14 cm



Courbes	01 52 103 000
Droits	01 52 083 000

## CISEAUX DAUPHIN MOUSSE-POINTU

- ✂ Dimensions : L. 14 cm



Courbes	01 52 063 000
Droits	01 52 043 000

## CISEAUX LISTER

- ✂ Dimensions : L. 18 cm



01 02 173 000
---------------

## CISEAUX COUPE-FILS DE SPENCER

- ✂ Dimensions : L. 11 cm

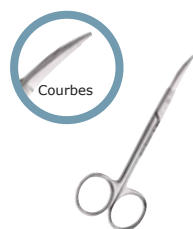

Courbes	01 52 185 000
Droits	01 52 181 000

## CISEAUX POUR IRIDECTOMIE

- ✂ Dimensions : L. 10 cm

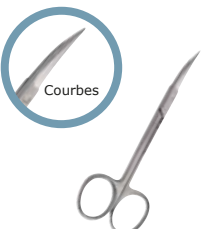

Courbes	01 52 125 000
Droits	01 52 121 000

## CISEAUX METZEMBAUM

- ✂ Dimensions : L. 20 cm

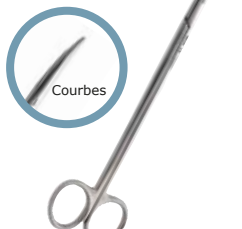

Courbes	01 52 164 000
Droits	01 52 154 000

## CISEAUX DE SIMS

- ✂ Dimensions : L. 20 cm



Courbes	01 52 195 000
---------	---------------

## PINCE DE FØRSTER

- ✂ Dimensions : L. 24 cm



Droite	01 01 299 000
--------	---------------

## CISEAUX POINTU-POINTU

- ▶ Stérile, à usage unique.
- ▶ Longueur : 12 cm.

HARTMANN



1 carton de 30	01 12 009 002
----------------	---------------

## STYLET MEDiset® À USAGE UNIQUE MÉTAL

- ▶ Stylet métallique.
- ▶ Stérile à usage unique.
- ▶ Destiné à écarter les berges d'une plaie, à estimer la profondeur d'une plaie ou à permettre le placement d'une mèche.
- ▶ Stérilisation à l'oxyde d'éthylène.
- ✂ Dimensions : 14 cm
- ⊙ **DM Classe IIa**



HARTMANN

1 carton de 50	01 06 111 001
----------------	---------------

## PINCE À MORS FIN MEDiset®

- ▶ Pince à mors fin stérile à usage unique.

- ▶ Destiné à préserver les conditions aseptiques lors de gestes précis, à maintenir en place un dispositif comme des tampons ou compresses lors d'un soin ou d'une désinfection cutanée.
- ▶ Pour une préhension fine lors d'un soin réalisé par un professionnel de santé.
- ▶ Longueur de 12,5 cm.
- ▶ Sans latex.
- ⊙ **DM Classe Is**



HARTMANN

1 boîte de 25	01 11 010 001
---------------	---------------



## PINCE DE HALSTEAD

- ▶ À l'unité
- ▶ Dimensions : L. 12 cm



Avec griffes, droite	01 51 110 000
Sans griffe, courbée	01 51 116 000

## PINCE DE KOCHER

- ▶ Droite.
- ▶ À l'unité
- ▶ Dimensions : L. 14 cm



Avec griffes	01 51 051 000
Sans griffes	01 51 071 000

## PINCE DE LERICHE

- ▶ Droite.
- ▶ À l'unité
- ▶ Dimensions : L. 15 cm



Avec griffes	01 51 170 000
--------------	---------------

## PINCE DE POZZY

- ▶ À l'unité
- ▶ Dimensions : L. 24 cm



Droite	01 51 290 000
--------	---------------

## PINCE À PANSEMENTS

- ▶ À l'unité
- ▶ Dimensions : L. 24 cm



Droite	01 51 271 000
--------	---------------

## PINCE DE MAGILL

- ▶ À l'unité



Enfant	L. 20 cm	01 01 241 000
Adulte	L. 24 cm	01 01 240 000

## PINCE HÉMOSTATIQUE DE KELLY

- ▶ Sans griffes.
- ▶ À l'unité
- ▶ Dimensions : L. 14 cm

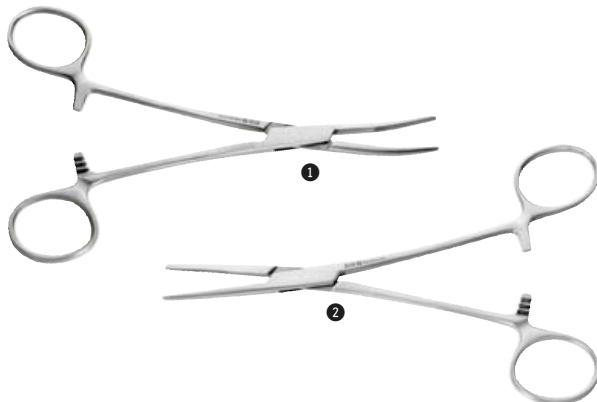

1 Courbe	01 51 125 000	2 Droite	01 51 120 000
----------	---------------	----------	---------------

## PINCE À DISSÉQUER

- ▶ À l'unité
- ▶ Dimensions : L. 13 cm

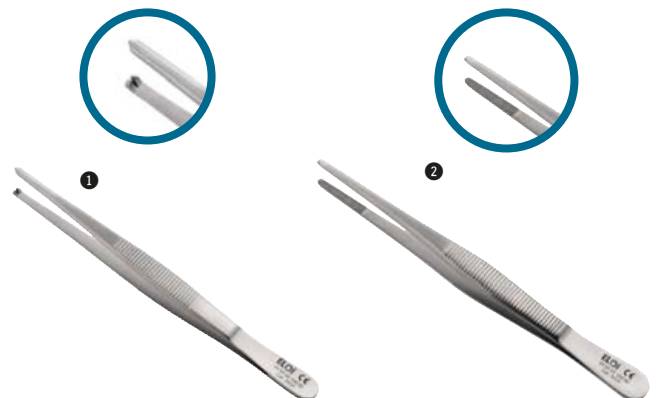

1 Avec griffes	01 51 002 000	2 Sans griffes	01 51 012 000
----------------	---------------	----------------	---------------

## CISEAUX MÉDECIN MOUSSE-MOUSSE

▶ À l'unité  
 ✂ Dimensions : L. 14 cm



01 02 003 000

## CISEAUX DAUPHIN MOUSSE-POINTU

▶ À l'unité



L. 14 cm 01 02 043 000  
 L. 16 cm 01 02 044 000

## CISEAUX MÉDECIN POINTU-POINTU

▶ À l'unité  
 ✂ Dimensions : L. 14 cm



01 02 083 000



## CISEAUX MAYO

▶ À l'unité  
 ✂ Dimensions : L. 14 cm



01 02 131 000

## CISEAUX COUPE-FILS DE SPENCER

▶ À l'unité  
 ✂ Dimensions : L. 11 cm



01 02 181 000

## CISEAUX POUR IRIDECTOMIE

▶ À l'unité  
 ✂ Dimensions : L. 11 cm

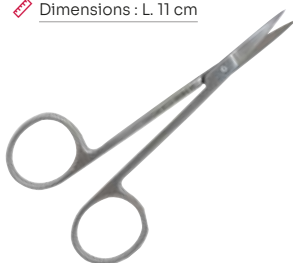

Courbe 01 02 125 000  
 Droit 01 02 122 000

## PINCE ROCHESTER DE PÉAN

▶ À l'unité  
 ▶ Droite, branches passées  
 ✂ Dimensions : L. 18 cm



01 01 074 000

## PINCE DE HARTMANN STRIÉE À GLISSEMENT

▶ À l'unité



L. 8 cm 01 01 164 000  
 L. 14 cm 01 01 165 000

## PORTE-AIGUILLE DE MAYO

▶ À l'unité  
 ✂ Dimensions : L. 14 cm



01 01 130 000

## PINCE DE PÉAN

▶ À l'unité  
 ▶ Droite, branches passées  
 ✂ Dimensions : L. 14 cm



01 01 091 000

## PINCE À PANSEMENTS LONGUETTE

▶ À l'unité  
 ▶ Droite  
 ✂ Dimensions : L. 24 cm



01 01 272 000

## PINCE ORL DE TROELTSCH

▶ À l'unité  
 ✂ Dimensions : L. 14 cm



Sans griffes 01 01 286 000  
 Avec griffes 01 01 285 000

## PINCE DE KOCHER

▶ À l'unité



Droite		
Avec griffes	L. 14 cm	01 01 051 000
Avec griffes	L. 16 cm	01 01 053 000
Sans griffes	L. 14 cm	01 01 071 000
Courbe		
Avec griffes	L. 11 cm	01 01 059 000

## PINCE DE HALSTEAD

▶ À l'unité  
 ▶ Droite  
 ✂ Dimensions : L. 13 cm



Avec griffes 01 01 100 000  
 Sans griffes 01 01 110 000

## CISEAUX AUTOCLAVABLES JESCO

▶ À l'unité  
 ✂ Dimensions : L. 19 cm



1	Bleu	01 02 020 060
2	Noir	01 02 020 030
3	Rouge	01 02 020 180
4	Vert	01 02 020 070



## joleti

### PINCE À ÉCHARDES

▶ À l'unité  
 ✂ Dimensions : L. 10,5 cm



01 01 190 000

### PINCE DE ADSON

▶ À l'unité  
 ✂ Dimensions : L. 12 cm



Sans griffes 01 01 200 000  
 Avec griffes 01 01 201 000

### CISEAUX À ONGLES

▶ Forts.  
 ▶ À l'unité  
 ✂ Dimensions : L. 10 cm



01 01 233 000

### PINCE À ONGLES

▶ À l'unité  
 ✂ Dimensions : L. 14 cm



01 01 230 000

### MARTEAU DE BABINSKI

▶ À l'unité



01 04 001 000

### PINCE À DISSÉQUER

▶ À l'unité



Sans griffes  
 L. 12,5 cm 01 01 010 000  
 L. 14 cm 01 01 011 000  
 Avec griffes  
 L. 12,5 cm 01 01 001 000  
 L. 14 cm 01 01 003 000

### PINCE SÉCATEUR À ONGLES

▶ À l'unité  
 ✂ Dimensions : L. 14 cm



01 01 232 000

### PINCE À ONGLES INCARNÉS

▶ À l'unité  
 ✂ Dimensions : L. 14 cm



01 01 231 000

### MARTEAU RÉFLEXES DE BUCK

▶ En aluminium.  
 ▶ À l'unité



1



LUXAMED®



2



3

1 ● Bleu glace 02 01 008 060  
 2 ● Jaune colza 02 01 008 080  
 3 ● Noir 02 01 008 030

### PRÉCELLE AVEC LOUPE

▶ À l'unité



COMED

01 01 211 000

### PINCE À ONGLES ELIBASIC

Mors effilés.  
 Coupe droite.  
 ▶ À l'unité

ELIBASIC®  
 by ELO



1

2

3

4

5

1 L. 11,5 cm 01 23 015 000 4 L. 14 cm 01 23 022 000  
 2 L. 12,5 cm 01 23 021 000 5 L. 15 cm 01 23 016 000  
 3 L. 13 cm 01 23 020 000

### AIMANT OCULAIRE AVEC ANSE

▶ À l'unité  
 ✂ Dimensions : L. 14 cm



COMED

01 56 001 000

### PINCE À ONGLES ERGONOMIQUES AKORI

▶ À l'unité  
 ✂ Dimensions : L. 13 cm



1

2

3

AKORI  
 by ELO

1 ● Mors effilés coupe droite 01 23 012 190  
 2 ● Mors plats 01 23 010 080  
 3 ● Mors obliques 01 23 014 030

## GRATTOIR DE BROCQ

- ▶ À l'unité
- Dimensions : L. 13 cm



01 17 095 000

## ANSE DE BILLEAU

- ▶ À l'unité
- Boucle : L. 0,5 x l. 0,3 cm.
- Dimensions : L. 14 cm



01 10 002 000

## ANSE DE SNELLEN

- ▶ À l'unité
- Boucle : L. 1,3 x l. 0,3 cm.
- Dimensions : L. 14,3 cm



01 10 001 000

# joleti

## STYLET PORTE COTON

- ▶ À l'unité
- Dimensions : L. 14 cm



01 06 003 000

## TIRE-COMÉDON

- ▶ À l'unité

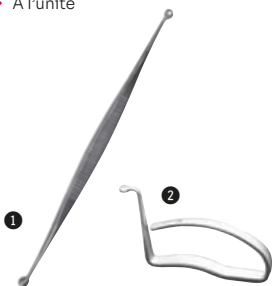

- 1 De Unna 01 17 096 000
- 2 Forme bague 01 17 097 000

## STYLET OLIVAIRE DOUBLE

- ▶ À l'unité



- L. 11,5 cm 01 06 001 000
- L. 14 cm 01 06 008 000

## SONDE CANNELÉE

- ▶ À l'unité
- Dimensions : L. 14 cm



01 07 001 000

## SPÉCULUM DE VACHER

- ▶ À l'unité



01 03 042 000

## CURETTE DE BROCQ

- ▶ À l'unité
- Dimensions : L. 14 cm



01 17 098 000

## DIAPASON DE LERMOYER

- ▶ À l'unité
- Avec curseur.
- VD = Vibration double.



- 1 256 VD L. 17,5 cm 02 36 002 000
- 2 128 VD L. 23 cm 02 36 001 000

## DIAPASON DE HARTMANN

- ▶ À l'unité
- Sans curseur.
- VD = Vibration double.



- 1 1024 VD L. 13,5 cm 02 36 007 000
- 2 512 VD L. 16 cm 02 36 006 000

## CURETTE FINE PLEINE

- ▶ À l'unité



- L. 16 cm - Ø 1 mm 01 17 013 000
- L. 16 cm - Ø 2 mm 01 17 014 000
- L. 16 cm - Ø 3 mm 01 17 015 000
- L. 16 cm - Ø 4 mm 01 17 016 000

- L. 16 cm - Ø 5 mm 01 17 017 000
- L. 16 cm - Ø 6 mm 01 17 018 000
- L. 16 cm - Ø 7 mm 01 17 019 000

## CURETTE FINE FENÊTRÉE

- ▶ À l'unité



- L. 16 cm - Ø 1 mm 01 17 020 000
- L. 16 cm - Ø 2 mm 01 17 021 000
- L. 16 cm - Ø 3 mm 01 17 022 000
- L. 16 cm - Ø 4 mm 01 17 023 000

- L. 16 cm - Ø 5 mm 01 17 024 000
- L. 16 cm - Ø 6 mm 01 17 025 000
- L. 16 cm - Ø 7 mm 01 17 026 000



## BOITE DE PETITE CHIRURGIE ALUMINIUM JOLETI

### Comprenant :

- ▶ 1 boîte L. 18 x l. 9 x H. 3 cm.
- ▶ 1 pince Kocher droite avec griffes 14 cm.
- ▶ 1 pince à dissection sans griffe 14 cm.
- ▶ 1 paire de ciseaux iridectomie droit 11,5 cm.
- ▶ 1 pince à dissection avec griffes 14 cm.

- ▶ 1 pince à échardes 10 cm.
- ▶ 1 porte-aiguille de Mayo Hégar 14 cm.
- ▶ 1 manche de bistouri n°3.
- ▶ 1 paire de ciseaux mousse droite 14 cm.
- ▶ 1 stylet porte-coton.
- ▶ 1 pince Péan Murphy 14 cm.

✂ Dimensions : L. 18 x l. 9 x H. 3 cm



**j**  
joleti

15 01 015 001

## BOITE DE PETITE CHIRURGIE INOX JOLETI

### Comprenant :

- ▶ 1 boîte L. 18 x l. 8 x H. 4 cm.
- ▶ 1 pince Kocher avec ou sans griffe 14 cm.
- ▶ 1 pince à dissection sans griffe 14 cm.
- ▶ 1 pince de Halstead droite sans griffe 13 cm.
- ▶ 1 sonde cannelée 14 cm.
- ▶ 1 paire de ciseaux iridectomie 11 cm.

- ▶ 1 pince à dissection avec griffes 12,5 cm.
- ▶ 1 pince à échardes 10,5 cm.
- ▶ 1 porte-aiguille de Mayo Hégar 14 cm.
- ▶ 1 manche de bistouri n°3.
- ▶ 1 paire de ciseaux droits pointus 14 cm.

✂ Dimensions : L. 18 x l. 8 x H. 4 cm



**j**  
joleti

15 01 010 001

## SPRAY DE SILICONE

- ▶ Utilisé pour la lubrification des pièces mobiles dans la technologie médicale.
- ▶ Lubrifiant fiable pour les produits en caoutchouc et en plastique.
- ▶ Particulièrement adapté à la lubrification et à la prévention de la formation de rouille des instruments chirurgicaux métalliques.

**NOUVEAU**

COMED



1 spray de 500 ml 12 09 002 000

## HARICOT INOX 18/10E

✂ Dimensions : L. 30 cm

⊙ DM Classe I



15 01 084 000

Holtex

## HARICOT EN INOX

- ▶ Haricot réniforme en inox.
- ▶ Autoclavable.

⊙ DM Classe I



L. 20 cm 15 01 079 000  
L. 25 cm 15 01 083 000

COMED

## PLATEAU ALUMINIUM

✂ Dimensions : L. 20 x l. 10 cm



● Azur 15 02 030 310 ● Gris 15 02 030 020  
● Bleu 15 02 030 060 ● Vert 15 02 030 070

## PLATEAU INOX 18/10E



L. 20 x l. 13 x H. 2,5 cm 15 01 035 000  
L. 28 x l. 18 x H. 3 cm 15 01 020 000  
L. 30 x l. 21 x H. 4 cm 15 01 022 000  
L. 35 x l. 26 x H. 4 cm 15 01 026 000

COMED

## BROSSE CHIRURGICALE STÉRILE NIOCLEANBRUSH®

- ▶ Brosse destinée au lavage chirurgicale des mains saines, constituée d'une partie éponge douce et d'une partie brosse en plastique pour les ongles.
- ▶ Livré avec un cure ongles.



Par 25 12 14 010 001

Asept InMed  
A MICROSOFT COMPANY

## BOITE À INSTRUMENTS INOX 18/10E

▶ Fournie vide.

COMED



L. 18 x l. 8 x H. 4 cm 15 01 014 000  
L. 20 x l. 10 x H. 3 cm 15 01 018 000  
L. 25 x l. 12 x H. 6 cm 15 01 019 000  
L. 30 x l. 12 x H. 6 cm 15 01 004 000

## BOITE À INSTRUMENTS ALUMINIUM ANODISÉ

▶ Fournie vide.

1 ● Argent  
L. 17 x l. 7 x H. 3 cm 15 02 001 000  
L. 18 x l. 9 x H. 3 cm 15 02 002 000  
L. 18 x l. 9 x H. 4 cm 15 02 003 000  
L. 21 x l. 10 x H. 3 cm 15 02 004 000

2 ● Jaune  
L. 17 x l. 7 x H. 3 cm 15 02 006 080

3 ● Bleu  
L. 17 x l. 7 x H. 3 cm 15 02 006 060  
L. 18 x l. 9 x H. 3 cm 15 02 007 060  
L. 21 x l. 10 x H. 3 cm 15 02 009 060

4 ● Vert  
L. 17 x l. 7 x H. 3 cm 15 02 006 070  
L. 18 x l. 9 x H. 3 cm 15 02 007 070  
L. 21 x l. 10 x H. 3 cm 15 02 009 070

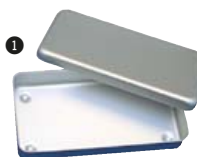

5 ● Rouge  
L. 17 x l. 7 x H. 3 cm 15 02 006 180  
L. 18 x l. 9 x H. 3 cm 15 02 007 180  
L. 21 x l. 10 x H. 3 cm 15 02 009 180

## FLACON PISSETTE

- ▶ Col de cygne.
- ▶ Polyéthylène.
- ▶ Graduation tous les 20 ml.
- ▶ Convient au contact alimentaire.
- ▶ Lavable eau chaude 60°C.



1	100 ml	15 03 040 010
2	250 ml	15 03 041 010
3	500 ml	15 03 042 010

## HARICOT STÉRILISABLE EN CELLULOSE

Dimensions : L. 25,2 x l. 15 x H. 4,8 cm



HARTMANN

Par 300 15 15 006 011

## PLATEAU À USAGE UNIQUE

- ▶ En cellulose.
- ▶ Dimensions : L. 22,5 x l. 13,5 x H. 1,9 cm



HARTMANN

Par 840 15 15 005 051

## VERRE À EXPÉRIENCE GRADUÉ

- ▶ En verre.
- ▶ Ne pas nettoyer à une température supérieure à 42°C.
- ▶ Stérilisable.



COMED

1	Ø 8,8 x H. 12 cm	125 ml	15 13 011 000
2	Ø 10 x H. 14,5 cm	250 ml	15 13 012 000

## HARICOT UU CARTON

- ▶ Haricot médical de pâte recyclée, jetable, avec imperméabilisation supplémentaire.
- ▶ Résistance aux fluides : British Standard PAS29 : 1999. Fluide testé : Eau.
- ▶ Temps de résistance P > 4 heures
- ▶ Résistance à la température : 35°C (± 3°C).
- ▶ 100% biodégradable.
- ▶ Dimensions : L. 23,5 x l. 14,5 x H. 5 cm



Par 300 15 15 017 001

## CUPULE INOX AVEC BEC FOND PLAT



COMED

1	Ø 6 x H. 3 cm	60 ml	15 01 054 000
2	Ø 8 x H. 4 cm	165 ml	15 01 058 000
3	Ø 10 x H. 5 cm	310 ml	15 01 061 000



## SPÉCULUM À USAGE UNIQUE GYNOSPEC®

- ▶ Usage unique.
- ▶ Stérile et toujours prêt à l'emploi.
- ▶ Sécurise la patiente sur le risque de contamination croisée.
- ▶ Emballage unitaire pelable avec n° de lot et date de péremption.
- ▶ Poignée ergonomique pour des gestes doux, sûrs et rassurants.
- ▶ Mise en place facilitée grâce à ses valves profilées, lisses et aux bords nets.
- ▶ Manipulation indolore, rapide et silencieuse, sécurisante pour le praticien et la patiente.
- ▶ Blocage efficace et rapide en position ouverte durant l'utilisation, par une clé à 11 positions.
- ▶ Longueur : 8,5 cm.

DM Classe I

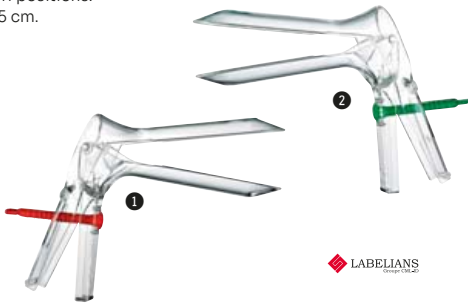

LABELIANS

1 ● Rouge	Ø 24 mm
1 carton de 25	01 13 0 05 181
1 carton de 50	01 13 0 26 181
1 carton de 100	01 13 0 28 181

2 ● Vert	Ø 30 mm
1 carton de 25	01 13 0 06 071
1 carton de 50	01 13 0 27 071
1 carton de 100	01 13 0 29 071

## SPÉCULUM À USAGE UNIQUE JOLETI

- ▶ Stérilisation autoclave par oxyde éthylène.
- ▶ Emballage sous sachet pelable.
- ▶ Utilisation pour examen et petite chirurgie gynécologique.
- ▶ Bord arrondi et absence de bruit lors de la manipulation.
- ▶ Adaptabilité à la morphologie de la patiente.
- ▶ Vis de sécurité avec blocage rapide.
- ▶ Longueur : 8 cm.

DM Classe I

joleti

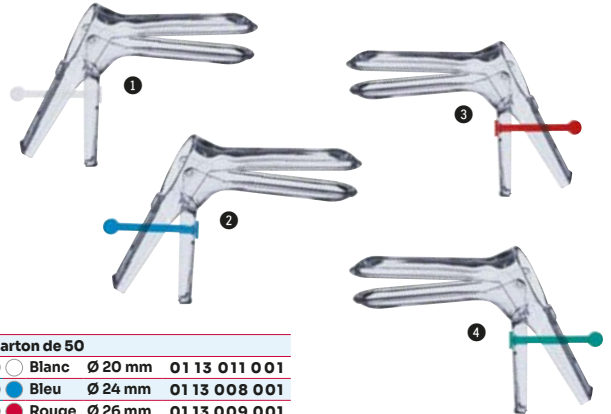

1 carton de 50		
1 ● Blanc	Ø 20 mm	01 13 0 11 0 01
2 ● Bleu	Ø 24 mm	01 13 0 08 0 01
3 ● Rouge	Ø 26 mm	01 13 0 09 0 01
4 ● Vert	Ø 30 mm	01 13 0 10 0 01

## SET RETRAIT D'IMPLANT

Composition :

- 1 champ imperméable PP/PE troué (trou centré adhésif Ø 7 cm) 50 x 60 cm env.
- 5 compresses non-tissées 30 g/m<sup>2</sup> 4 plis 7,5 x 7,5 cm.
- 1 Bande de fixation 4m x 6 cm.
- 1 bistouri non emballé n°11.
- 1 seringue Luer 3 ml 3 pièces embout centré.
- 1 bandelette adhésive double 100 x 12,5 mm.
- 1 aiguille hypodermique 25 G 5/8 orange 0,5 x 16 mm.
- 1 pince hémostatique sans griffes courbe métal avec marquage couleur 12,5 cm

Sans latex.

DM Classe IIa



HARTMANN

1 carton de 48 13 11 131 0 02

## SET RETRAIT D'IMPLANT CONTRACEPTIF

- ▶ Permet le retrait d'implant contraceptif.
- ▶ À usage unique.

Set comprenant :

- 2 compresses NT 7,5 x 7,5 cm.
- 1 champ 50 x 60 cm troué avec adhésif.
- 1 seringue 3 ml.
- 1 aiguille orange.
- 1 bistouri n°11.
- 1 bande adhésive 10 x 120 mm.
- 1 bande extensible 3 m x 5 cm.
- 1 pince halstead courbé 12 cm.

DM Classe Is

MEDI STOCK



À l'unité 02 37 017 000

## SET DE POSE D'IMPLANT CONTRACEPTIF

Composition :

- 2 compresses NT 7,5 x 7,5 cm.
- 1 compresse alcoolisée.
- 1 champ 50x 60 cm troué avec adhésif.
- 1 seringue 3 ml.
- 1 aiguille orange.
- 1 aiguille verte.
- 1 pansement 5 x 7,2 cm.

DM Classe Is



MEDI STOCK

À l'unité 02 37 015 000

## SET POSE DE STÉRILET

- ▶ Permet de réaliser l'opération d'insertion, pose et retrait de stérilet intra-utérin.
- ▶ À usage unique.

Le set comprend :

- 1 hystéromètre.
- 1 pince de Pozzi.
- 1 pince de Chéron.
- 1 paire de ciseaux longs.

DM Classe Is

MEDI STOCK

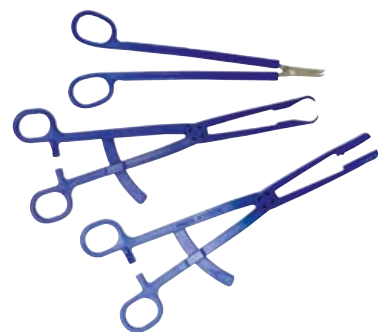

Par 10 02 37 018 001

## GEL LUBRIFIANT STÉRILE

- ▶ Gel lubrifiant stérile destiné à faciliter l'introduction de dispositifs médicaux par les orifices naturels du corps humain.

⊙ DM Classe IIa

### Composition :

Eau purifiée, Ultraz 10 (carbomère), PEG 400, Propylparaben, Méthylparaben, Hydroxyde de sodium.

LABELIANS



144 doses de 5 g 03 09 042 001

## BROSSE CERVIX BRUSH®

- ▶ Prélèvement indolore et non traumatisant.
- ▶ En un seul geste, toutes les cellules nécessaires sont recueillies (exocol, zone de jonction, endocol).
- ▶ S'adapte à l'anatomie de la quasi totalité des cols de l'utérus.
- ▶ 57 fibres arrondies de différentes longueurs.
- ▶ Longueur totale : 20 cm.

⊙ DM Classe I

LABELIANS



1 sachet de 50 01 14 001 061

## PINCE DE CHÉRON

- ▶ Mâchoire et crochet de maintien.
- ▶ À usage unique.

⊙ DM Classe Is



MEDI STOCK

Droite 1 boîte de 25 01 01 325 001

## PINCE DE POZZI

- ▶ Dispose de pointes acérées et d'un triple crochet de fermeture permettant une prise ferme et sûre du col.
- ▶ À usage unique.

⊙ DM Classe Is



MEDI STOCK

1 boîte de 25 01 01 324 001

## CISEAUX LONGS

- ▶ Permet l'enlèvement de sutures dans des procédures médicales générales.
- ▶ La longueur du dispositif permet d'atteindre le fil du stérilet.
- ▶ Poignée en plastique pour une prise en main sûre et confortable.
- ▶ À usage unique.

⊙ DM Classe Is



MEDI STOCK

1 boîte de 25 01 12 011 001

## BROSSETTE EXOCERVICALE

- ▶ Permet le prélèvement en un seul mouvement des zones endocol, jonction en exocol en particulier pour le dépistage du cancer du col de l'utérus.

⊙ DM Classe Is



MEDI STOCK

1 boîte de 50 01 14 060 001

## BROSSETTE ENDOCERVICALE

- ▶ Permet un examen par frottis et les prélèvements endométriaux.
- ▶ Utilisation simple et indolore, sans traction ni dilatation.
- ▶ Brossette sécable après utilisation.
- ▶ À usage unique.



MEDI STOCK

1 boîte de 50 01 14 061 001

## BROSSE DE PRÉLÈVEMENT

- ▶ À usage unique.

⊙ DM Classe Is



MEDI STOCK

1 boîte de 50 01 14 062 001

## HYSTÉROMÈTRE

- ▶ Permet la mesure de la profondeur de l'utérus ainsi que la dilatation du canal cervical avant intervention (pose de stérilet...).
- ▶ À usage unique.

⊙ DM Classe Is

MEDI STOCK



1 boîte de 25

L. 10 mm	01 18 016 001	L. 14 mm	01 18 018 001
L. 12 mm	01 18 017 001		

## BROSSE CERVICALE À USAGE UNIQUE NON STÉRILE

- ▶ Pour le prélèvement de l'endocol.

⊙ DM Classe I

COMED

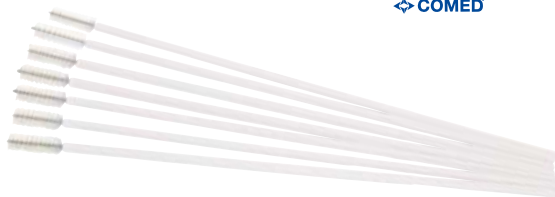

Ø 5 mm 1 sachet de 50 01 14 024 001



## COUPE-FILS STÉRILE

- ▶ Les coupe-fils stériles à utiliser sans manche sont disponibles en version courte (acier au carbone) et en version longue (acier inoxydable).
- ▶ Ils sont emballés individuellement sous feuillets métalliques.
- ▶ Fabrication en Grande Bretagne.
- ▶ Conforme CE 2797 - MDR 2017/745.

DM Classe Is



1 boîte de 100

1	Court	L. 6,5 cm	01 05 045 001
2	Long	L. 11 cm	01 05 046 001

## LAME DE BISTOURI STÉRILE

- ▶ En acier au carbone.
- ▶ Stérilisation aux rayons gamma
- ▶ Fabrication en Grande Bretagne.
- ▶ Lames n° 10, 11, 12 et 15 pour manche n°3.
- ▶ Lames n° 20, 21, 22, 23 et 24 pour manche n°4.
- ▶ Conforme CE 2797 - MDR 2017/745.
- ▶ Emballées individuellement sous feuillets métalliques.

DM Classe IIa

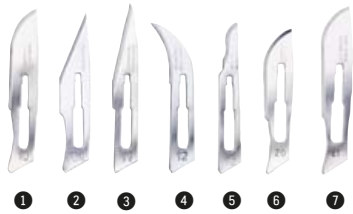

Stérile - 1 boîte de 100

1	N°10	01 05 021 001	8	N°22	01 05 027 001
2	N°10A	01 05 033 001	9	N°23	01 05 028 001
3	N°11	01 05 022 001	10	N°24	01 05 029 001
4	N°12	01 05 023 001	11	N°25	01 05 030 001
5	N°15	01 05 024 001	12	N°26	01 05 031 001
6	N°20	01 05 025 001	13	N°27	01 05 032 001
7	N°21	01 05 026 001			

## EXTRACTEUR DE LAMES

- ▶ L'extracteur de lames est conçu pour ôter sans danger les lames chirurgicales standards montées sur les manches N°3 et N°4.
- ▶ Il protège le personnel hospitalier en lui épargnant coupures et éraflures pendant le démontage des lames.
- ▶ Non stérile.
- ▶ Matériaux : Résine "K" Phillips / qualité K RO1 "Butadiène Styrene ».
- ▶ Le produit doit être éliminé dans un conteneur adapté et/ou par incinération.

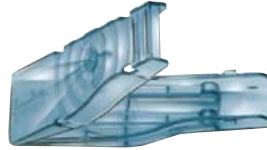

1 boîte de 100 01 05 095 001

## MANCHE DE BISTOURI

- ▶ Manche de bistouri en inox.
- ▶ Emballage unitaire sous feuille cellophane.
- ▶ S'adapte parfaitement à toutes les marques de lames ainsi qu'à la stérilisation en autoclave.
- ▶ Manche n° 3 pour lames 10, 11, 12 et 15.
- ▶ Manche n° 4 pour lames 20 à 24.
- ▶ Conforme MDR 2017/745.

DM Classe Ir



1	N°3	L. 12 cm	01 05 100 000
2	N°4	L. 13 cm	01 05 102 000

## BISTOURI STÉRILE À USAGE UNIQUE

- ▶ En acier inoxydable.
- ▶ Manche en plastique.
- ▶ Conditionné individuellement recouvert d'une pellicule transparente laissant apparent le bistouri.
- ▶ Stérilisation aux rayons Gamma.
- ▶ Fabrication en Grande Bretagne.
- ▶ Conforme CE 2797 - MDR 2017/745.

DM Classe IIa



1 boîte de 10

1	N°10	01 05 001 061
2	N°11	01 05 002 061
3	N°12	01 05 003 061
4	N°15	01 05 004 061

1 boîte de 10

5	N°20	01 05 005 061
6	N°21	01 05 006 061
7	N°22	01 05 007 061
8	N°23	01 05 008 061
9	N°24	01 05 009 061

## joleti

### MANCHE DE BISTOURI EN MÉTAL JOLETI

- ▶ Manche de bistouri en inox, répondant aux normes CE.
- ▶ Manche N° 3 et N° 3 L compatible avec les lames n° 10, 11, 12 et 15.
- ▶ Manche N° 4 compatible avec les lames n° 20 à 27.

DM Classe I



#### Manche court - À l'unité

1	N°3	L. 12,8 cm	01 05 052 000
2	N°4	L. 13,9 cm	01 05 053 000

#### Manche long - À l'unité

3	N°3	L. 21 cm	01 05 051 000
---	-----	----------	---------------

### CURETTE DERMIQUE STÉRILE JOLETI



#### 1 boîte de 10

Ø 2 mm	01 14 030 001	Ø 4 mm	01 14 032 001
Ø 3 mm	01 14 031 001	Ø 5 mm	01 14 033 001

### COUPE-FILS STÉRILE JOLETI

- ▶ À utiliser sans manche.



#### 1 boîte de 100

1	Court	L. 6,5 cm	01 05 167 001	2	Long	L. 11 cm	01 05 168 001
---	-------	-----------	---------------	---	------	----------	---------------

### LAME DE BISTOURI STÉRILE JOLETI

- ▶ Lame s'adaptant sur tous les manches de bistouris à la norme B52982.
- ▶ Stérilisation par gamma irradiation.
- ▶ Conditionnement individuel en sachet aluminium sécurisé.
- ▶ Lame en carbone.

DM Classe IIa



#### 1 boîte de 100

1	N°10	01 05 172 001	4	N°15	01 05 178 001
2	N°11	01 05 174 001	5	N°23	01 05 184 001
3	N°12	01 05 175 001	6	N°24	01 05 185 001

### BISTOURI STÉRILE À USAGE UNIQUE JOLETI

- ▶ Bistouri stérile prêt à l'emploi.
- ▶ Manche en plastique rigide et ergonomique.
- ▶ Protège-lames en plastique épais.
- ▶ Stérilisation par gamma irradiation.
- ▶ Lame en acier inoxydable au carbone.
- ▶ Conditionnement individuel en sachet aluminium sécurisé.

DM Classe IIa



#### 1 boîte de 10

N°10	01 05 132 001	N°15	01 05 138 001
N°11	01 05 134 001	N°23	01 05 144 001
N°12	01 05 135 001	N°24	01 05 145 001

### PUNCH STÉRILE BIOPSIE DERMIQUE JOLETI



#### 1 boîte de 10

Ø 1,5 mm	01 14 040 001	Ø 4 mm	01 14 045 001
Ø 2 mm	01 14 041 001	Ø 5 mm	01 14 046 001
Ø 3 mm	01 14 043 001	Ø 6 mm	01 14 047 001
Ø 3,5 mm	01 14 044 001		



## SET DE SUTURE STÉRILE N°1 JOLETI

Blister rigide comprenant :

- ▶ 1 champ de soins 38 X 45 cm.
- ▶ 1 champ de soins 38 X 45 cm fenestré.
- ▶ 5 compresses non tissées 7,5 x 7,5 cm.
- ▶ 2 compresses alcoolisées.
- ▶ 1 pince anatomique à griffes en métal.
- ▶ 1 paire de ciseaux à bouts pointus 11 cm.
- ▶ 1 pince porte aiguille en métal.

DM Classe I

joleti

j

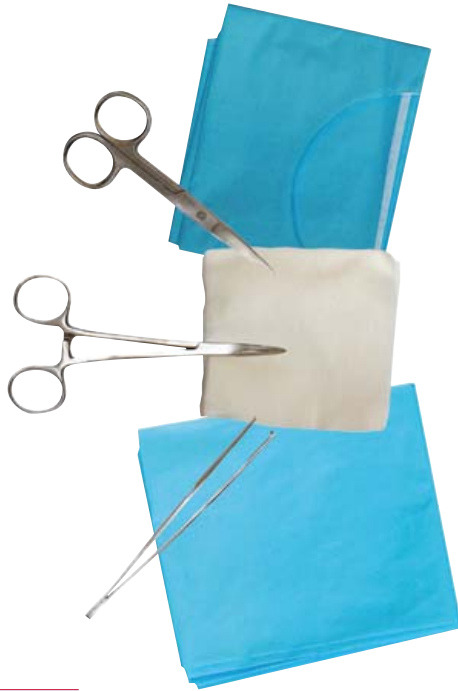

1 boîte de 5 13 11 145 003

## SET DE SUTURE STÉRILE N°2B JOLETI

Blister rigide comprenant :

- ▶ 1 champ de soins 38 X 45 cm.
- ▶ 5 compresses non tissées 7,5 x 7,5 cm.
- ▶ 1 pince anatomique à griffes en métal.
- ▶ 1 paire de ciseaux à bouts pointus 11 cm.
- ▶ 1 pince porte aiguille en métal.

DM Classe I

joleti

j

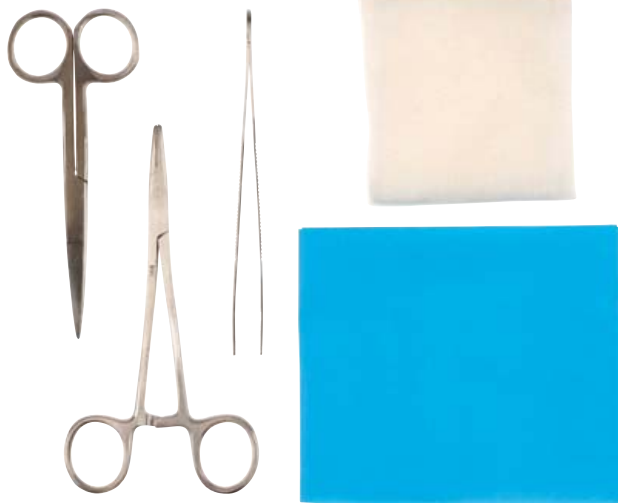

1 boîte de 5 13 11 146 003

## SET D'ABLATION DE FILS STÉRILE JOLETI

Blister rigide comprenant :

- ▶ 1 lame coupe fils.
- ▶ 5 tampons non tissés 15 x 15 cm.
- ▶ 1 pince anatomique verte.

DM Classe Is

joleti

j



1 boîte de 5 13 11 147 003

## ÔTE-AGRAFE JOLETI

- ▶ Stérile.
- ▶ À usage unique.
- ▶ En acier inoxydable.

DM Classe I

joleti

j

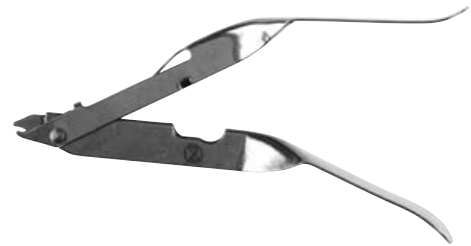

1 boîte de 5 01 11 006 003

## ÔTE-AGRAFE MEDISET

- ▶ Stérile.
- DM Classe I

NOUVEAU



1 carton de 90 01 11 017 002

## SUTURE RÉSORBABLE OPTIME® R

- Composition : acide polyglycolique (PGA) traité pour une résorption rapide.
- Longueur du fil : 75 cm.
- Forme 3/8.
- Résistance : 10-14 jours.
- Temps de résorption : 42 jours.
- Souplesse et maniabilité.
- Très bonne tenue aux nœuds.
- Excellents résultats cicatriciels.



1 boîte de 36

Long.Aiguille - Pointe	N° DEC	N° COM	Référence
L. 14 mm - KL	1	5/0	13 24 023 001
L. 18 mm - KL	1,5	4/0	13 24 022 001
L. 18 mm - KL	2	3/0	13 24 021 001
L. 19 mm - T	2	3/0	13 24 020 001



## SUTURE RÉSORBABLE OPTIME®

- Composition et structure (acide polyglycolique), le fil bénéficie d'une résistance élevée et d'une très bonne tenue aux nœuds.
- Son temps de résistance est de 28 à 35 jours.
- Longueur du fil : 75 cm.
- Forme 3/8.



1 boîte de 36

Long.Aiguille - Pointe	N° DEC	N° COM	Référence
L. 18 mm - T	1	5/0	13 24 016 191
L. 13 mm - T	1,5	4/0	13 24 018 191
L. 18 mm - T	1,5	4/0	13 24 017 191
L. 19 mm - T	1,5	4/0	13 24 010 191
L. 19 mm - T	2	3/0	13 24 011 191
L. 24 mm - T	2	3/0	13 24 012 191
L. 24 mm - T	3	2/0	13 24 013 191



## FERMETURE CUTANÉE FILAPEAU®

- Pour la suture des plans cutanés superficiels et des parois.
- Longueur du fil : 90 cm.
- Forme 3/8.

Contre-indications :

- En aucun cas, ce dispositif ne doit être utilisé, même temporairement, au contact du système circulatoire central et/ou du système nerveux central.

DM Classe IIb

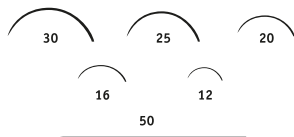

1 boîte de 12

Longueur Aiguille - Pointe	N° DEC	N° COM	Référence
L. 12 mm - T	0,7	6/0	13 06 201 064
L. 16 mm - T	0,7	6/0	13 06 217 064
L. 16 mm - T	1	5/0	13 06 202 064
L. 16 mm - T	1,5	4/0	13 06 203 064
L. 20 mm - T	1,5	4/0	13 06 207 064
L. 16 mm - T	2	3/0	13 06 223 064
L. 20 mm - T	2	3/0	13 06 204 064
L. 20 mm - T	3	2/0	13 06 208 064
L. 25 mm - T	3	2/0	13 06 233 064
L. 30 mm - T	3	2/0	13 06 216 064

1 boîte de 36

Longueur Aiguille - Pointe	N° DEC	N° COM	Référence
L. 12 mm - T	0,7	6/0	13 06 201 061
L. 16 mm - T	0,7	6/0	13 06 217 061
L. 12 mm - T	1	5/0	13 06 218 061
L. 16 mm - T	1	5/0	13 06 202 061
L. 20 mm - T	1	5/0	13 06 219 061
L. 16 mm - T	1,5	4/0	13 06 203 061
L. 20 mm - T	1,5	4/0	13 06 207 061
L. 25 mm - T	1,5	4/0	13 06 221 061
L. 13 mm - T	2	3/0	13 06 222 061
L. 16 mm - T	2	3/0	13 06 223 061
L. 20 mm - T	2	3/0	13 06 204 061
L. 18 mm - T	3	3/0	13 06 269 001
L. 20 mm - T	3	2/0	13 06 208 061
L. 25 mm - T	3	2/0	13 06 233 061
L. 30 mm - T	3	2/0	13 06 216 061

## SUTURE SOIE NOIRE

- Composition : tresse de soie noire enduite de cire naturelle.
- Longueur du fil : 45 cm.
- Forme 3/8.
- Non capillaire.
- Très souple, facile à nouer.
- Non adhérent au sang.
- Bien tolérée.
- Emballage unitaire en sachet pelable.



1 boîte de 12

Long.Aiguille - Pointe	N° DEC	N° COM	Référence
L. 12 mm - T	1,5	4/0	13 06 210 031
L. 16 mm - T	1,5	4/0	13 06 209 031
L. 16 mm - T	2	3/0	13 06 211 031
L. 20 mm - T	3	2/0	13 06 212 031



## SUTURE URGOSTRIP®

- Sutures stériles faciles d'emploi grâce aux doubles languettes de préhension.
- Haute résistance à la rupture.
- Les bandelettes sont prédecoupées et sont posées sur un protecteur siliconé.

DM Classe IIa



L. 7,5 x 1,0,3 cm	1 boîte de 50 sachets de 5	13 13 030 012
L. 7,5 x 1,0,6 cm	1 boîte de 50 sachets de 3	13 13 031 012
L. 10 x 1,0,6 cm	1 boîte de 50 sachets de 10	13 13 034 012
L. 10 x 1,1,25 cm	1 boîte de 50 sachets de 6	13 13 035 012



## SUTURE NEXCARE™ STERI-STRIP™

- ▶ Conçues pour protéger, fermer et soutenir les petites coupures et blessures.
- ▶ Doit être utilisé conformément aux indications du médecin ou du professionnel de santé dans le cadre du traitement des coupures et des blessures de petite taille avec sutures ou agrafes cutanées, ou après leur retrait pour le soutien de la plaie.

DM Classe Is

**NOUVEAU**

Nexcare



1	1 taille	Beige	L. 75 x l. 6 mm	1 boîte de 6	13 13 105 001
2	2 tailles	Blanc	3 de L. 75 x l. 6 mm et 5 de L. 75 x l. 3 mm	1 boîte de 8	13 13 106 001

## SUTURE 3M™ STERI-STRIP™ (18)

- ▶ Sutures cutanées adhésives stériles.
- ▶ Bandelettes en support microporeux renforcé de fibres de polyester et enduit d'un adhésif hypoallergénique.
- ▶ Se présente en pochette stérile.
- ▶ Maintient la plaie bord à bord pour une cicatrisation rapide et un résultat esthétique.

DM Classe Is

solventum



## SUTURES ADHÉSIVES STÉRILES VELPEAU® STRIP

- ▶ Bande de fermeture stérile en non tissé.
- ▶ Pour la fermeture cutanée de petites plaies post-opératoires, de coupures par lacération ou soulager les cicatrices récentes après enlèvement des points.
- ▶ Peut être utilisé sur peau fine ou sensible.
- ▶ Retrait peu douloureux.
- ▶ Bonne adhérence, repositionnable, déperlant et respirant.
- ▶ Sans latex.

DM Classe Is

Velpeau  
People, Health, Care.



+	L. 7,5 x l. 0,3 cm	1 sachet de 5	13 06 290 001
+	L. 7,5 x l. 0,6 cm	1 sachet de 3	13 06 291 001
+	L. 10 x l. 0,6 cm	1 sachet de 10	13 06 292 001

## SUTURE CUTANÉE LEUKOPLAST® STRIP

- ▶ Sutures cutanées adhésives, stériles.
- ▶ Support élastique : affrontement des berges même en cas d'œdème.
- ▶ Haute tolérance cutanée.
- ▶ Bord arrondis : limite le décollement prématuré dans le temps.

DM Classe Is



L. 7,5 x l. 0,6 cm	1 boîte de 50 sachets de 3	13 13 043 002
L. 3,8 x l. 0,6 cm	1 boîte de 50 sachets de 6	13 13 041 002
L. 10 x l. 0,6 cm	1 boîte de 50 sachets de 10	13 13 044 002
L. 7,5 x l. 0,3 cm	1 boîte de 50 sachets de 5	13 13 042 002
L. 10 x l. 1,2 cm	1 boîte de 50 sachets de 6	13 13 045 002

## COLLE CUTANÉE LEUKOPLAST® SKIN ADHESIVE

Colle cutanée stérile à haute viscosité pour la fermeture cutanée des plaies superficielles ou d'incisions.

- ▶ Sous l'effet de l'humidité existante de la peau, la colle se polymérise et forme en quelques secondes une pellicule souple qui protège la plaie et rapproche ses berges en toute sécurité.

Indications :

- ▶ Fermeture cutanée rapide des plaies superficielles.
- ▶ Elle est uniquement conçue pour une application cutanée.

Caractéristiques :

- ▶ Embout applicateur biseauté pour une application précise et maîtrisée.
- ▶ Contrôle de l'épaisseur de la colle appliquée.
- ▶ Embout pré-visé sur le tube pour une manipulation plus aisée.
- ▶ Haute viscosité.
- ▶ Facile à utiliser et économique.
- ▶ Polymérisation rapide.
- ▶ Application et retrait indolores.
- ▶ Film flexible et conformable.
- ▶ Résistant à l'eau.
- ▶ Anesthésie locale non nécessaire.
- ▶ Stérile.
- ▶ Protéger contre les contaminants externes.
- ▶ Stockage à température ambiante (inférieure à 30°C).

DM Classe IIa



1 boîte de 10 tubes de 0,7 ml	13 13 052 001
-------------------------------	---------------

(18) Voir mention complète à la fin du catalogue.

## STYLO CRYO IQ® DERM PLUS LIQUID

Traitement efficace et rapide des lésions de la peau.

- ▶ Le CryoIQ® est un système de cryochirurgie portable, compact et pratique, qui pulvérise un spray de N2O sur la lésion à une température constante de -89°C (-128 °F) avec une pression de 50 bars (725 Psi).

La valisette contient :

- 1 dispositif pour spray freezing, Ø 1-6 mm.
- 1 cartouche de gaz N2O 25 g.
- 1 limiteur congélation.
- 1 boîte de rangement.
- 1 manuel d'utilisation de taille A6.

◉ [DM Classe IIa](#)



**CRYO IQ**



13 23 054 000

Produits associés

Cartouche

13 23 053 000

## CRYO PROFESSIONAL

Permet de traiter efficacement les lésions cutanées bénignes de la peau.

- ▶ Agent cryothérapeutique permettant de délivrer une température de -55°C en moins de 15 secondes.
- ▶ Durée d'application entre 15 et 40 secondes.
- ▶ Bâtonnet applicateur de 2 et/ou 5 mm selon les lésions.

Contenance : 170 ml

◉ [DM Classe IIa](#)



1 applicateur de 2 mm - 60 applications

13 08 002 000

1 applicateur de 5 mm - 50 applications

13 08 001 000

2 applicateurs de 5 et 2 mm - 2 x 30 applications

13 08 006 000

## STYLO À CAUTÉRISER À USAGE UNIQUE

Idéal en petite chirurgie dermatologique et phlébologique.

- ▶ Permet la coagulation de petits vaisseaux sanguins par cautérisation.
- ▶ Stérile.
- ▶ Électrocautère.
- ▶ Contact sur le manche.
- ▶ Non rechargeable.

Pointe fine

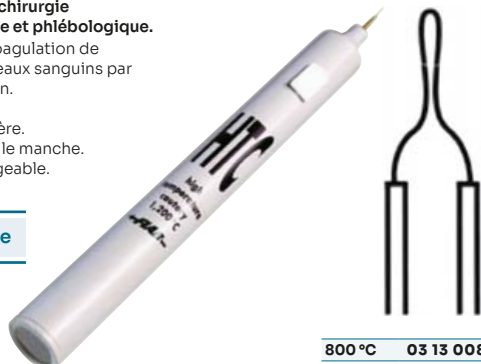

800 °C 03 13 008 010  
1200 °C 03 13 006 010

## STYLO CRYO IQ® PRO LIQUID D2

Traitement efficace et rapide des lésions de la peau.

- ▶ Le CryoIQ® est un stylo de cryothérapie idéal pour les pédicures-podologues.
- ▶ Permet de traiter les verrues plantaires en profondeur et quelques secondes, sans douleur et sans anesthésie.
- ▶ Le CryoIQ® possède deux applicateurs afin de couvrir une zone plus large de verrues, un applicateur de 1 à 6 mm et le second de 7 à 18 mm.

La valisette contient :

- 1 embout standard 60 µm, L=10 mm, « spray » freezing Ø1-6 mm.
- 1 embout dermatologique D2, L=22 mm, « spray » freezing Ø7-18 mm.
- 1 PRO corps avec manette.
- 1 limiteur congélation.
- 1 cartouche de gaz N2O 25 g.
- 1 boîte de rangement.
- 1 manuel d'utilisation format A6.

◉ [DM Classe IIa](#)



**CRYO IQ**

13 23 049 000

## CRYOCHIRURGIE PORTABLE CRYO IQ® PRO LIQUID

Traitement efficace et rapide des lésions de la peau.

- ▶ Le CryoIQ® est un système de cryochirurgie portable, compact et pratique, qui pulvérise un spray de N2O sur la lésion à une température constante de -89°C (-128 °F) avec une pression de 50 bars (725 Psi).

Le Cryo IQ possède 2 applicateurs :

- Un applicateur très précis capable de pulvériser le spray cryogénique sur les imperfections de la peau, avec un risque réduit de lésion des tissus adjacents.
- Un applicateur plus large agissant par contact direct sur la peau.

La valisette contient :

- 1 embout standard 60 µm, L 10mm, « spray » freezing Ø 1-6 mm.
- 1 embout de contact pour congélation par contact Ø 5 mm.
- 1 PRO corps avec manette.
- 1 Limiteur congélation.
- 1 cartouche de gaz N2O 25 g.
- 1 boîte de rangement.
- 1 manuel d'utilisation format A6.

◉ [DM Classe IIa](#)

**CRYO IQ**

Cartouches compatibles CRYOALFA®



Un applicateur contact plat



Un applicateur spray fin



13 23 052 000



## RASOIR À USAGE UNIQUE 1 LAME

▶ Non stérile.

COMED



1 boîte de 100		
1	1 lame	01 14 020 001
1	2 lames	01 14 023 001

## MARQUEUR DERMOGRAPHIQUE\*

- ▶ Marqueur dermographique, couleur bleu-violet, sans violet de Gentiane.
- ▶ Stérile.
- DM Classe I



\* Produit réservé exclusivement à un usage professionnel

1	Pointe fine	01 15 011 000
2	Pointe normale	01 15 010 000



## TONDEUSE CHIRURGICALE BD

- ▶ La tonte peut s'effectuer sur peau sèche ou humide.
- ▶ Ne doit être utilisée que par du personnel de santé formé.
- ▶ Tondeuse vendue sans lame ni chargeur.
- ▶ Lame à usage unique.
- ▶ Vendue seule, sans lame ni chargeur.
- ✂ Alimentation : 1 batterie lithium-ion (1h20 d'autonomie)

- DM Classe I
- ✚ Garantie : 2 ans



1 13 30 020 000

### Produits associés

	Chargeur	À l'unité	13 30 021 000
2	Lames standard	1 boîte de 50	13 30 022 001



## TONDEUSE PROFESSIONNELLE À TÊTE FIXE (11)

La tondeuse combine rapidité, efficacité et sécurité.

- ▶ Convient pour toutes les procédures d'élimination préopératoire de la pilosité et les procédures non invasives, y compris ECG et mise en place d'une perfusion intraveineuse.
- ▶ Conçue pour minimiser les risques de traumatismes cutanés : la partie coupante de la lame sur le dessus permet d'éviter les microcoupures.
- ▶ Indicateur de niveau de charge.
- ▶ Peut être rincée sous l'eau ou immergée pour un nettoyage facilité.
- ▶ Temps de charge : 4 heures.
- ▶ Vendue seule, sans lame ni chargeur.
- ✂ Alimentation : 1 batterie lithium-ion (2 h d'autonomie)

○ DM Classe I - Marquage CE

✚ Garantie : 2 ans

Nettoyage facile et rapide



Pensez à prendre les lames et le chargeur

1 15 30 014 000

### Produits associés

	Socle	À l'unité	15 30 016 000
3	Lames	1 boîte de 50	15 30 015 001



## TONDEUSE CHIRURGICALE À TÊTE PIVOTANTE (11)

Peut s'utiliser sur poils humides.

- ▶ Tête pivotante unique facilitant la manipulation de la tondeuse sur les parties du corps les plus difficiles d'accès en préservant l'intégrité cutanée du patient.
- ▶ Peut s'utiliser sur poils humides ou secs.
- ▶ Système de lames à usage unique.
- ▶ Autonomie : 160 min à pleine puissance.
- ▶ Temps de charge : 4 heures.
- ▶ Vendue seule, sans lame ni chargeur.
- ✂ Alimentation : 1 batterie lithium-ion (2h40 d'autonomie)

○ DM Classe I - Marquage CE

✚ Garantie : 2 ans

Nettoyage facile et rapide



Pensez à prendre les lames et le chargeur

15 30 005 001

### Produits associés

	Chargeur	À l'unité	15 30 006 001
	Lames	1 boîte de 50	15 30 007 001



(11) Voir mention complète à la fin du catalogue.

## SET D'ADMINISTRATION FLEXIBLE ENEMA\*

Kit à usage unique comprenant :

- 1 savon liquide.
- 1 tube longueur 1,5 met une canule avec embout lubrifié.
- 1 poche contenance maxi 1,5 L.
- 1 champ de protection résistant aux fluides L. 45 x l. 42 cm.



\* Produit réservé exclusivement à un usage professionnel.

15 03 050 000

## POIRE ENEMA

COMED

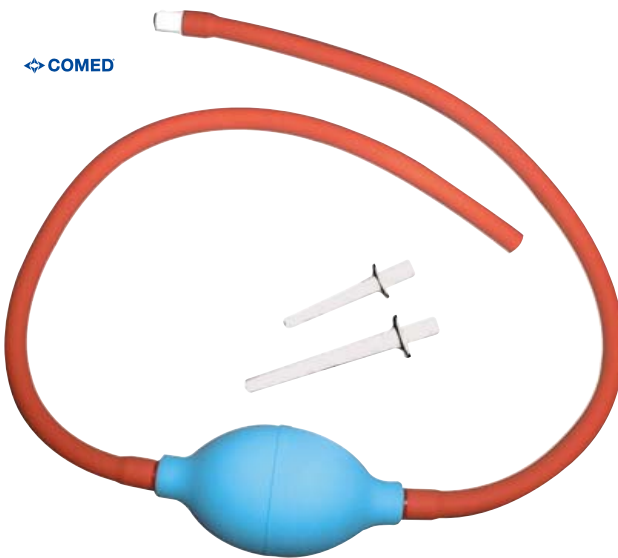

15 07 016 090

## POIRE EFFILÉE

- ▶ Poire effilée en polyéthylène bleu. Pour les irrigations intestinales et dans de petites dimensions pour lavement d'oreilles.

COMED

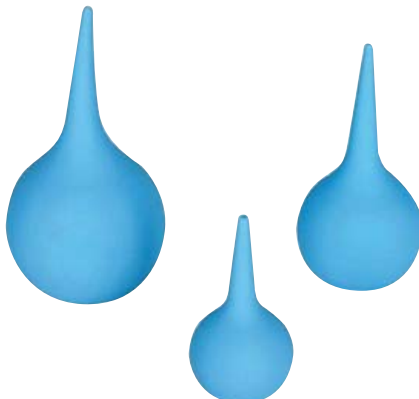

27 ml	15 07 045 000
75 ml	15 07 046 000
135 ml	15 07 047 000

## POIRE À LAVEMENT

- ▶ Avec canule rigide.
- ▶ Permet le lavement par liquide des parties vaginales, rectales, des oreilles et du nez.



COMED

224 ml 15 07 049 000

## POIRE VAGINALE ET RECTALE

- ▶ Poire vaginale composée d'une canule vaginale et une canule rectale.



COMED

325 ml 15 07 048 000

## BOCK À LAVEMENT COMPLET



2 L 15 03 029 000

Produits associés

Set canule pour bock à lavement souple 15 14 015 011



## AIGUILLE À PONCTION LOMBAIRE BD YALE™

**Aiguilles courtes - 1 boîte de 25**

18 G	75 x 1,20 mm	10 08 236 101
18 G	90 x 1,20 mm	10 08 243 101
19 G	75 x 1,10 mm	10 08 235 111
20 G	38 x 0,90 mm	10 08 231 081
20 G	75 x 0,90 mm	10 08 234 081
20 G	90 x 0,90 mm	10 08 241 081
22 G	38 x 0,70 mm	10 08 230 031
22 G	75 x 0,70 mm	10 08 233 031
22 G	90 x 0,70 mm	10 08 240 031
23 G	90 x 0,64 mm	10 08 239 081
25 G	75 x 0,50 mm	10 08 232 061
25 G	90 x 0,50 mm	10 08 238 091

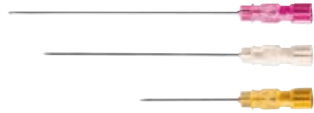

**Aiguilles longues - 1 boîte de 10**

18 G	150 x 1,20 mm	10 08 221 101
20 G	152 x 0,90 mm	10 08 219 081
22 G	178 x 0,70 mm	10 08 222 071

## AIGUILLE MICROLANCET™ BD

▶ Aiguille hypodermique.



**1 boîte de 100**

18 G	40 x 1,25 mm	10 01 232 101
21 G	25 x 0,80 mm	10 01 210 071
21 G	40 x 0,80 mm	10 01 217 071
21 G	50 x 0,80 mm	10 01 222 071
23 G	25 x 0,60 mm	10 01 208 061
25 G	16 x 0,50 mm	10 01 204 091
27 G	13 x 0,40 mm	10 01 226 021

## AIGUILLE BD BLUNT™ SANS FILTRE

▶ Conçue pour la préparation d'injections et le transfert de liquides, afin de sécuriser le processus d'injection dès la préparation du médicament.



**1 boîte de 100**

18 G	40 x 1,20 mm	10 40 120 101
------	--------------	---------------

## AIGUILLE DE PHLÉBOLOGIE 30 G

▶ Extra-fine, pour micro-injection, pour des soins en toute sécurité.

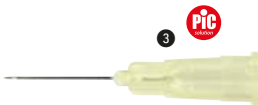

**1 boîte de 100**

30 G	13 x 0,30 mm	10 01 140 081
30 G	13 x 0,30 mm	10 01 203 081
30 G	12,7 x 0,30 mm	10 02 306 001

## AIGUILLE DE MÉSOTHÉRAPIE

▶ Injections intradermiques et micro-injections d'un traitement de mésothérapie.  
 ▶ Triple affûtage.  
 ▶ Traitement silicone anti-frottement.  
 ▶ Sans latex.



**1 boîte de 100**

27 G	4 x 0,40 mm	10 02 302 001
27 G	6 x 0,40 mm	10 02 304 001

## AIGUILLE BD ECLIPSE

- ▶ L'aiguille hypodermique de sécurité BD Eclipse permet une injection en SC, IM ou en IV en toute sécurité.
- ▶ Conforme aux critères de sécurité définis par le GERES.
- ▶ Orientation positive du biseau.
- ▶ Système de recouvrement BD Eclipse déjà connu de la plupart des utilisateurs car identique à celui du système de prélèvement de sécurité Vacutainer BD Eclipse.
- ▶ Embase brevetée pour une fixation sûre de l'aiguille sur le cône des seringues à embout sans verrou (Luer simple) : ceci évite le risque de déconnexion involontaire de l'aiguille lors de l'injection ou lors de l'activation du système de sécurité pouvant entraîner une piqûre accidentelle ou une non-administration de la totalité de la dose à injecter.



**1 boîte de 100**

18 G	38 x 1,20 mm	10 40 099 101	25 G	25 x 0,50 mm	10 40 093 091
21 G	25 x 0,80 mm	10 40 094 071	27 G	13 x 0,40 mm	10 40 091 021
21 G	40 x 0,80 mm	10 40 103 081	30 G	13 x 0,30 mm	10 40 090 081
25 G	16 x 0,50 mm	10 40 101 091			

## AIGUILLE SAFETY AGANI™

Protection fiable contre les piqûres d'aiguille avec activation à une main.

- ▶ Les aiguilles hypodermiques de sécurité AGANI™ sont destinées à l'aspiration et à l'injection de liquide à des fins médicales.
  - ▶ La gaine de sécurité permet de couvrir l'aiguille immédiatement après utilisation, afin de limiter les risques de blessures accidentelles par piqûre d'aiguille.
  - ▶ Simple d'utilisation.
  - ▶ Compatible avec les seringues standard à embout Luer-Slip ou Luer-Lock.
- ◉ DM Classe IIa



**1 boîte de 100**

18 G	38 x 1,20 mm	10 40 026 101	23 G	25 x 0,60 mm	10 40 019 061
21 G	25 x 0,80 mm	10 40 025 071	25 G	16 x 0,50 mm	10 40 022 091
21 G	38 x 0,80 mm	10 40 024 071	25 G	25 x 0,50 mm	10 40 021 091
22 G	38 x 0,70 mm	10 40 023 031	30 G	13 x 0,30 mm	10 40 020 081

## AIGUILLE AGANI™ TERUMO®

▶ Aiguille hypodermique



**1 boîte de 100**

18 G	38 x 1,20 mm	10 01 160 010	22 G	38 x 0,70 mm	10 01 156 031
19 G	25 x 1,10 mm	10 01 153 051	23 G	25 x 0,60 mm	10 01 150 061
19 G	38 x 1,10 mm	10 01 159 051	23 G	32 x 0,60 mm	10 01 154 061
20 G	25 x 0,90 mm	10 01 152 081	25 G	16 x 0,50 mm	10 01 143 091
20 G	38 x 0,90 mm	10 01 158 081	25 G	25 x 0,50 mm	10 01 148 091
21 G	25 x 0,80 mm	10 01 151 071	26 G	13 x 0,45 mm	10 01 141 041
21 G	38 x 0,80 mm	10 01 157 071	26 G	23 x 0,45 mm	10 01 147 041
21 G	50 x 0,80 mm	10 01 161 071	27 G	19 x 0,40 mm	10 01 146 021
22 G	32 x 0,70 mm	10 01 155 031			



## SERINGUE 3 PIÈCES BD EMERALD™ SANS AIGUILLE

- ▶ Ecologique.
- ▶ Seringue 3 pièces : corps + piston + joint de piston.
- ▶ Étanchéité même sous fortes pressions, conforme à la norme ISO 7886-1.
- ▶ Cylindre transparent permettant un parfait contrôle de l'injection.
- ▶ Le siliconage spécial garantit un glissement doux et régulier du piston.
- ▶ Embouts Luer Simple conformes à la norme ISO 594-1.
- ▶ Stérile.



1 boîte de 100		
1	2 ml	10 31 240 001
2	5 ml	10 31 241 001
3	10 ml	10 31 242 001

## SERINGUE 3 PIÈCES BD EMERALD™ AVEC AIGUILLE

- ▶ Seringue 3 pièces : corps + piston + joint de piston.
- ▶ Étanchéité même sous fortes pressions, conforme à la norme ISO 7886-1.
- ▶ Cylindre transparent permettant un parfait contrôle de l'injection.
- ▶ Le siliconage spécial garantit un glissement doux et régulier du piston.
- ▶ Nos cônes Luer Simple sont conformes à la norme ISO 594-1.
- ▶ Les deux éléments assemblés, seringue plus aiguille, dans un seul emballage assurent :
  - Une simplification de l'injection : moins de gestes.
  - Une diminution du coût de l'injection.
- ▶ Stérile.



1 boîte de 100			
●	21 G	40 x 0,8 mm	10 ml Aiguille non montée 10 31 244 001

## SERINGUE 3 PIÈCES BD PLASTIPAK™ SANS AIGUILLE

- ▶ Seringue 3 pièces (corps + piston + joint de piston).
- ▶ Le cylindre transparent permet un parfait contrôle de l'injection.
- ▶ L'impression de la graduation assure une parfaite lisibilité.
- ▶ Le siliconage spécial garantit un glissement doux et régulier du piston.
- ▶ Le joint de piston est en isoprène synthétique sans latex.
- ▶ Stérile.



1 Embout Luer excentré			
20 ml	1 boîte de 120	10 31 204 001	
30 ml	1 boîte de 60	10 31 205 001	
50 ml	1 boîte de 60	10 31 206 001	
2 Embout cathéter			
50 ml	1 boîte de 60	10 31 207 001	

3 Embout Luer lock			
3 ml	1 boîte de 200	10 31 211 001	
5 ml	1 boîte de 125	10 31 212 001	
10 ml	1 boîte de 100	10 31 213 001	
20 ml	1 boîte de 120	10 31 214 001	
30 ml	1 boîte de 60	10 31 209 001	
50 ml	1 boîte de 60	10 31 215 001	

## SERINGUE 2 PIÈCES BD DISCARDIT™ II SANS AIGUILLE

- ▶ Le cylindre transparent permet un parfait contrôle de l'injection.
- ▶ Tige de piston sécable : pour éviter la réutilisation.
- ▶ Les seringues conviennent à toutes les injections contrôlées manuellement.
- ▶ Ne pas utiliser avec des pousse-seringues.
- ▶ Stérile.



Embout Luer excentré			
●	2	5 ml	1 boîte de 100 10 30 202 001
●	3	10 ml	1 boîte de 100 10 30 203 001
Embout Luer centré			
●	1	2 ml	1 boîte de 100 10 30 201 001
●	4	20 ml	1 boîte de 80 10 30 204 001



## SERINGUE STÉRILE SANS AIGUILLE

- ▶ Seringue stérile à usage unique, apyrogène et non toxique.
- ▶ Cône Luer Central.
- ▶ Piston en caoutchouc sans latex.
- ▶ Polypropylène haute transparence.
- ▶ Graduation lisible et stable.
- ▶ Présence d'ailettes sur le cylindre pour une manipulation correcte.
- ▶ Dispositif d'arrêt du piston en fin de course.
- ▶ Sans latex.
- ▶ Sans phtalates.
- ▶ Contenance : 10 ml

DM Classe Is



1 boîte de 100 10 31 302 001

## SERINGUE PRÉREMPLIE BD POSIFLUSH™ XS

Seringues préremplies d'une solution de Chlorure de Sodium 0,9%.

- ▶ Destinée à un usage médical et chirurgical pour le rinçage des dispositifs médicaux d'accès intravasculaire.
- ▶ Stérile à la fois intérieurement et extérieurement.
- ▶ Préconisée pour tout rinçage en soins stériles.
- ▶ À usage unique.

Contenance : 10 ml



1 boîte de 30 10 39 004 001

## SERINGUE 3 PIÈCES AVEC AIGUILLE

- ▶ La transparence de la seringue, en polypropylène médical, assure une parfaite visualisation du produit injecté et une détection sans faille des bulles d'air.
- ▶ L'excellente lisibilité des graduations permet un dosage précis.
- ▶ Stérile.



Aiguille 21 G 38 x 0,8 mm - 1 boîte de 100

1	3 ml	10 31 111 001
2	5 ml	10 31 112 001
3	10 ml	10 31 113 001

## SERINGUE 3 PIÈCES SANS AIGUILLE

- ▶ La transparence de la seringue, en polypropylène médical, assure une parfaite visualisation du produit injecté et une détection sans faille des bulles d'air.
- ▶ L'excellente lisibilité des graduations permet un dosage précis.
- ▶ Joint en élastomère thermoplast permettant une injection sans à-coup.
- ▶ Stérile.

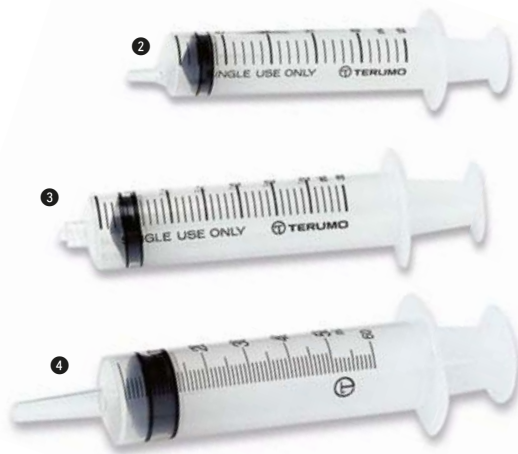

<b>1 Embout Luer centré</b>		
3 ml	1 boîte de 100	10 31 117 001
5 ml	1 boîte de 100	10 31 102 001
<b>2 Embout Luer excentré</b>		
10 ml	1 boîte de 100	10 31 103 001
20 ml	1 boîte de 50	10 31 104 001
30 ml	1 boîte de 25	10 31 116 001
50 ml	1 boîte de 25	10 31 106 001
<b>3 Embout Luer lock</b>		
50 ml	1 boîte de 25	10 31 108 001
<b>4 Embout cathéter</b>		
50 ml	1 boîte de 25	10 31 107 001

## SERINGUE À TUBERCULINE 3 PIÈCES TERUMO

- ▶ Les seringues tuberculine de précision TERUMO® possèdent un corps en propylène hautement transparent pour un dosage précis et une bonne détection des bulles d'air.
- ▶ Les ailettes larges des seringues tuberculine de précision TERUMO® assurent une bonne préhension et le piston ultra-souple, dont le joint en élastomère thermoplastique est exempt de latex, permet une injection en douceur tout en supprimant le risque d'allergie dû au latex.
- ▶ Stérile.



TERUMO

### Sans aiguille - 1 boîte de 100

1 ml 10 33 101 001

### Avec aiguille montée amovible - 1 boîte de 100

● 26 G 13 x 0,45 mm 1 ml 10 33 102 001

● 25 G 16 x 0,50 mm 1 ml 10 33 103 001

● 27 G 13 x 0,40 mm 1 ml 10 33 104 001

## SERINGUE À INSULINE PIC 1 ML 100 U

- ▶ Seringue nue ou avec aiguille montée amovible.
- ▶ Sans latex, sans phtalate.
- ▶ Piston en caoutchouc.
- ▶ Polypropylène à haute transparence.
- ▶ Graduation durable et lisible.
- ▶ Aiguille triple affûtage.
- ▶ Dispositif d'arrêt de fin de course du piston.
- ▶ Emballage blister individuel avec opercule pelable.
- ▶ Stérile.



### 1 Sans aiguille - 1 boîte de 100

1 ml 10 30 301 001

### 2 Avec aiguille - 1 boîte de 100

● 25 G 16 x 0,50 mm 1 ml 25 63 306 001

● 27 G 13 x 0,40 mm 1 ml 10 30 302 001

## SERINGUE À INSULINE INSUMED

- ▶ Seringue à insuline stérile, jetable, apyrogène et non toxique en emballage protégé.
- ▶ Aiguille directement insérée dans la seringue (sans espace mort).
- ▶ Échelle graduée en demi unité résistante.
- ▶ Joint sans latex.
- ▶ Le capuchon de l'aiguille et le capuchon ont un sceau scellé de stérilité.
- ▶ Loupe incluse pour une meilleure lisibilité de la mesure.
- ▶ Aiguille triple affûtage.



### 1 boîte de 30

● 31 G 8 x 0,25 mm 0,3 ml 25 77 008 001

## SERINGUE À TUBERCULINE 1 ML

- ▶ Seringue nue.
- ▶ Sans latex, sans phtalate.
- ▶ Piston en caoutchouc à triple contact.
- ▶ Polypropylène à haute transparence.
- ▶ Graduation durable et lisible.
- ▶ Dispositif d'arrêt de fin de course du piston.
- ▶ Emballage blister individuel avec opercule pelable.
- ▶ Stérile.



### Sans aiguille - 1 boîte de 160

1 ml 10 33 220 001

## SERINGUE À TUBERCULINE BD PLASTIPAK™

- ▶ Le concept, issu de la recherche BD, "seringue sans espace mort", permet :
  - de minimiser la formation de bulles d'air,
  - d'éviter tous risques de désolidarisation de l'aiguille,
  - l'administration totale du médicament.
- ▶ Le joint de piston est en Isoprène synthétique sans latex.
- ▶ Stérile.



### PLASTIPAK™ - 1 boîte de 120

1 1 ml Sans aiguille 10 33 211 001

2 ● 25 G 16 x 0,50 mm 1 ml Avec aiguille 10 33 212 001

● 27 G 10 x 0,45 mm 1 ml Avec aiguille 10 33 214 001

### 3 Aiguille sertie Test : tuberculine, allergie et injection sous cutanée - 1 boîte de 100

● 26 G 13 x 0,45 mm 1 ml Avec aiguille sertie sub-q 10 33 205 001

● 27 G 10 x 0,40 mm 1 ml Avec aiguille sertie test 10 33 204 001

## SERINGUE À INSULINE BD MICRO-FINE™ +

- ▶ Seringue à intérieur stérile grâce à son capuchon.
- ▶ L'aiguille Micro-Fine™+ donne une injection quasiment indolore grâce au biseau à trois facettes.
- ▶ Absence de volume mort, ce qui minimise le risque de bulles d'air et prévient le gaspillage d'insuline.
- ▶ Le piston en caoutchouc glisse encore plus doucement dans le cylindre, ce qui contribue à la précision de la dose d'insuline.
- ▶ Échelle imprimée à l'encre noire facilitant la lecture et permettant d'éviter les erreurs.

● DM Classe IIa

**NOUVEAU**



### Aiguille : 8 x 0,30 mm - 1 boîte de 100

● Jaune 0,3 ml 25 63 205 001

● Jaune 0,5 ml 25 63 218 001

### Aiguille : 12,7 x 0,33 mm - 1 boîte de 100

● Bleu 0,5 ml 25 63 219 001

● Bleu 1 ml 25 63 220 001



## PANSEMENT SECURFIX PLUS

Pansement adhésif transparent permettant la fixation de cathéters centraux et périphériques.

- ▶ Le support adhésif léger et hautement respirant en polyuréthane s'adapte comme une seconde peau, assurant au patient un confort optimal lors de l'application.
- ▶ Imperméable à l'eau et aux bactéries.

Dimensions : L. 10 x 1.10 cm

DM Classe IIa



1 boîte de 50 13 07 063 001

## KIT DE FIXATION SECURFIX

- ▶ Avec découpe en U.
- ▶ Kit composé d'un petit tampon anti-escarre, d'un pansement de fixation de l'aiguille et d'un sparadrap de fixation de la ligne d'écoulement.
- ▶ Pour une application confortable, stable et durable de la ligne d'écoulement.
- ▶ Stérile.
- ▶ Sans latex.
- ▶ Tissu non tissé.

Dimensions : L. 8 x 1.7 cm

DM Classe Is



1 boîte de 100 13 09 740 011

## PANSEMENT CURAFIX® IV CONTROL

Pansement de fixation de canule avec fenêtre de contrôle, pour voies périphériques.

- ▶ Particulièrement adapté pour les cathéters à cône d'injection, composé de non-tissé blanc, d'adhésif, de film et de papier protecteur.
- ▶ Avec coussinet de rembourrage stérile supplémentaire.
- ▶ Couches de non-tissé et de film avec fenêtre pour le contrôle du site d'injection.
- ▶ Bonne perméabilité à la vapeur d'eau, film respirant, imperméable à l'eau.
- ▶ Formule sans latex.
- ▶ Lavable avec des désinfectants.
- ▶ Étanche aux germes et aux bactéries.
- ▶ Fixation sûre, adhérence parfaite et fiable sur la peau.

### Indications :

- ▶ Pour la fixation de canules et cathéters sur la peau et en tant que barrière mécanique pour protéger le site de ponction.
- ▶ Convient aux accès veineux périphériques (CVP).

DM Classe Is



L. 6,5 x 1.5,5 cm 1 boîte de 100 13 27 020 001  
 L. 7,5 x 1.6 cm 1 boîte de 50 13 09 406 001  
 L. 11 x 1.9 cm 1 boîte de 50 13 27 026 001

## PANSEMENT CURAFIX® I.V. JUNIOR

Pansement de fixation de canule stérile avec fenêtre de contrôle, à usage pédiatrique, avec bande de sécurisation adhésive supplémentaire.

- ▶ Couches de non-tissé et de film avec fenêtre pour le contrôle du site d'injection.
- ▶ Coussinet de rembourrage stérile supplémentaire.
- ▶ Contre-fixation.
- ▶ Bonne perméabilité à la vapeur d'eau, imperméable à l'eau.
- ▶ Formule sans latex, doux pour la peau.
- ▶ Retrait faible en résidus du pansement.
- ▶ Lavable avec des désinfectants.
- ▶ Étanche aux germes et aux bactéries.
- ▶ Adhérence parfaite et fiable sur la peau.

### Indications :

- ▶ Pour la fixation de canules sur la peau et en tant que barrière mécanique pour protéger le site de ponction.
- ▶ Convient aux accès veineux périphériques (CVP) en pédiatrie.

Dimensions : L. 5 x 1.4,3 cm

DM Classe Is



1 boîte de 100 13 27 022 001

## CATHÉTER BD® VENFLON™ IV CANNULA

- ▶ Cathéter de sécurité à site d'injection BD Venflon™ avec la technologie d'aiguille Instaflash™.

**NOUVEAU**



### 1 boîte de 50

1	Orange	14 G	45 x 2,00 mm	10 11 265 091
2	Gris	16 G	45 x 1,70 mm	10 11 264 021
3	Vert	18 G	45 x 1,20 mm	10 11 263 071
4	Rose	20 G	32 x 1,00 mm	10 11 262 021
5	Bleu	22 G	25 x 0,80 mm	10 11 261 061

## CATHÉTER BD SAF-T-INTIMA™

- ▶ Cathéter veineux périphérique sécurisé de type épicanarienne (cathéter BD Vialon™ et tubulure intégrée) préconisé pour la perfusion longue durée, les veines fragiles (pédiatrie, gériatrie, oncologie ...), les techniques de cathétérisation sans contact avec le sang (maladies infectieuses) ou hospitalisation à domicile.



Cathéter droit

Cathéter Y

### 1 Cathéter droit - 1 boîte de 25

1	Rose	20 G	25 x 1,10 mm	10 15 211 101
2	Bleu	22 G	19 x 0,90 mm	10 15 212 061
3	Jaune	24 G	19 x 0,70 mm	10 15 213 081

### 2 Cathéter Y - 1 boîte de 25

1	Vert	18 G	25 x 1,30 mm	10 15 214 071
2	Rose	20 G	25 x 1,10 mm	10 15 215 101
3	Bleu	22 G	19 x 0,90 mm	10 15 216 061
4	Jaune	24 G	19 x 0,70 mm	10 15 217 081

## CATHÉTER VERSATUS®

- ▶ Cathéter veineux périphérique destiné à la perfusion, la transfusion et comme voie d'accès lors d'injections intraveineuses.
- ▶ Les cathéters VERSATUS® sont fabriqués en Polyuréthane, un matériau résistant à la plicature et aux déformations ce qui réduit les risques de phlébites.
- ▶ La conception spécifique et les meilleures performances du cathéter VERSATUS® assurent des placements réussis et presque indolores.



TERUMO

### 1 Droit - 1 boîte de 50

1	Orange	14 G	64 x 2,17 mm	10 11 158 091
2	Gris	16 G	51 x 1,70 mm	10 11 157 021
3	Vert	18 G	32 x 1,30 mm	10 11 155 081
4	Vert	18 G	51 x 1,30 mm	10 11 156 071
5	Rose	20 G	32 x 1,10 mm	10 11 151 101
6	Rose	20 G	51 x 1,10 mm	10 11 154 101
7	Bleu	22 G	25 x 0,85 mm	10 11 153 061
8	Jaune	24 G	19 x 0,68 mm	10 11 152 081

### 2 W à ailettes - 1 boîte de 50

1	Vert	18 G	32 x 1,30 mm	10 11 165 081
2	Vert	18 G	45 x 1,30 mm	10 11 166 081
3	Rose	20 G	32 x 1,00 mm	10 11 164 101
4	Bleu	22 G	25 x 0,90 mm	10 11 163 061
5	Jaune	24 G	19 x 0,74 mm	10 11 162 081

### W à ailettes + site d'injection - 1 boîte de 50

1	Vert	18 G	45 x 1,30 mm	10 11 176 081
2	Rose	20 G	32 x 1,00 mm	10 11 174 101



## CATHÉTER SURFLO™

- ▶ Cathéter veineux périphérique destiné à la perfusion, la transfusion et comme voie d'accès lors d'injections intraveineuses.
- ▶ Les cathéters Surflo® sont fabriqués en FEP, un matériau résistant à la plicature et aux déformations ce qui réduit les risques de phlébites.
- ▶ La conception spécifique et les meilleures performances du cathéter Surflo® assurent des placements réussis et presque indolores.



**1 Cathéter SURFLO® - 1 boîte de 50**

● 14 G	64 x 2,15 mm	10 11 101 091
● 16 G	51 x 1,70 mm	10 11 102 021
● 18 G	32 x 1,30 mm	10 11 103 071
● 18 G	51 x 1,30 mm	10 11 104 071
● 20 G	32 x 1,10 mm	10 11 105 101
● 20 G	51 x 1,10 mm	10 11 106 101
● 22 G	25 x 0,85 mm	10 11 107 061



**2 Cathéter SURFLO® W à ailettes - 1 boîte de 50**

● 18 G	32 x 1,30 mm	10 11 144 071
● 18 G	45 x 1,30 mm	10 11 145 071
● 20 G	32 x 1,00 mm	10 11 146 101
● 22 G	25 x 0,90 mm	10 11 147 061
● 24 G	19 x 0,74 mm	10 11 148 081

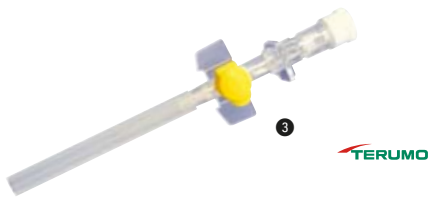

**3 Cathéter SURFLO® W à ailettes + site d'injection - 1 boîte de 50**

● 20 G	32 x 1,00 mm	10 11 116 101
● 22 G	25 x 0,90 mm	10 11 117 061
● 24 G	19 x 0,74 mm	10 11 118 081

## CATHÉTER BD INSYTE™

- ▶ Cathéter veineux périphérique destiné à la perfusion, la transfusion et comme voie d'accès lors d'injections intraveineuses.
- ▶ Tous les cathéters de la gamme BD Insyte™ sont en BD Vialon™, un polyuréthane biocompatible BD qui facilite l'insertion du cathéter, est résistant à la plicature, réduit le risque de phlébites et d'infiltrations intraveineuses.



1 Sans ailettes - 1 boîte de 50			2 À ailettes - 1 boîte de 50		
● 14 G	45 x 2,10 mm	10 11 201 091	● 16 G	45 x 1,70 mm	10 11 212 021
● 16 G	45 x 1,70 mm	10 11 202 021	● 18 G	30 x 1,30 mm	10 11 213 071
● 18 G	30 x 1,30 mm	10 11 203 071	● 18 G	48 x 1,30 mm	10 11 214 071
● 18 G	48 x 1,30 mm	10 11 204 071	● 20 G	30 x 1,10 mm	10 11 215 101
● 20 G	30 x 1,10 mm	10 11 205 101	● 20 G	48 x 1,10 mm	10 11 216 101
● 20 G	48 x 1,10 mm	10 11 206 101	● 22 G	25 x 0,90 mm	10 11 217 101
● 22 G	25 x 0,90 mm	10 11 207 061	● 24 G	19 x 0,70 mm	10 11 218 081
● 24 G	19 x 0,70 mm	10 11 208 081			

## CATHÉTER BD INSYTE™ AUTOGUARD™

- ▶ Cathéter droit de sécurité. Protection face aux piqués accidentels avec mise en sécurité automatique par activation contrôlée, recouvrant totalement et de manière irréversible l'aiguille dans un fourreau protecteur : le BD Autoguard™. Biomatérial hémocompatible qui s'assouplit à la chaleur corporelle : le BD Vialon™ en polyuréthane. Visualisation précoce du reflux sanguin pour s'assurer du bon positionnement du cathéter dans la veine : le BD Instafash™ pour les cathéters 20, 22 et 24 G.



1 Sans ailettes - 1 boîte de 50			2 Avec ailettes - 1 boîte de 50		
● 14 G	45 x 2,10 mm	10 11 221 091	● 16 G	30 x 1,70 mm	10 11 232 021
● 16 G	30 x 1,70 mm	10 11 222 021	● 16 G	45 x 1,70 mm	10 11 233 021
● 18 G	30 x 1,30 mm	10 11 224 071	● 18 G	30 x 1,30 mm	10 11 234 071
● 18 G	45 x 1,70 mm	10 11 223 021	● 18 G	48 x 1,30 mm	10 11 235 071
● 18 G	48 x 1,30 mm	10 11 225 071	● 20 G	25 x 1,10 mm	10 11 242 101
● 20 G	25 x 1,10 mm	10 11 226 101	● 20 G	30 x 1,10 mm	10 11 236 101
● 20 G	30 x 1,10 mm	10 11 227 101	● 20 G	48 x 1,10 mm	10 11 237 101
● 20 G	48 x 1,10 mm	10 11 231 101	● 22 G	25 x 0,90 mm	10 11 238 061
● 22 G	25 x 0,90 mm	10 11 228 061	● 24 G	19 x 0,70 mm	10 11 239 081
● 24 G	19 x 0,70 mm	10 11 229 081			

## CATHÉTER BD INSYTE™ BLOOD CONTROL PRO

- ▶ Cathéter droit de sécurité, utilisé pour le cathétérisme veineux périphérique pour la perfusion, la transfusion sanguine et les injections intraveineuses.
- ▶ Dispose d'un système de mise en sécurité automatique par activation contrôlée de l'aiguille, recouvrant totalement et de manière irréversible la totalité de l'aiguille dans un fourreau protecteur : le BD Autoguard™.
- ▶ Septum à usage unique évitant l'écoulement de sang dans l'embase du cathéter lors de la pose : le Blood Control.
- ▶ Canule en BD Vialon™ (polyuréthane) : biomatérial hémocompatible qui s'assouplit à la chaleur corporelle.
- ▶ Ouverture latérale sur l'aiguille des cathéters de 18 à 24 G pour une visualisation précoce du reflux sanguin afin de s'assurer du bon positionnement du cathéter dans la veine : le BD Instafash™.
- ▶ Chambre de visualisation du reflux sanguin, zone de préhension, trois petits ergots et un grand à l'embase de la canule pour avancer le cathéter dans la veine.



Sans ailettes - 1 boîte de 50			Avec ailettes - 1 boîte de 50		
● 16 G	30 x 1,70 mm	10 11 275 021	● 16 G	30 x 1,70 mm	10 11 260 021
● 16 G	45 x 1,70 mm	10 11 276 021	● 16 G	45 x 1,70 mm	10 11 261 021
● 18 G	30 x 1,30 mm	10 11 274 071	● 18 G	30 x 1,30 mm	10 11 262 071
● 18 G	48 x 1,30 mm	10 11 269 071	● 18 G	48 x 1,30 mm	10 11 278 071
● 20 G	25 x 1,10 mm	10 11 272 101	● 20 G	25 x 1,10 mm	10 11 363 101
● 20 G	30 x 1,10 mm	10 11 273 101	● 20 G	30 x 1,10 mm	10 11 264 101
● 20 G	48 x 1,10 mm	10 11 268 101	● 20 G	48 x 1,10 mm	10 11 277 101
● 22 G	25 x 0,90 mm	10 11 271 061	● 22 G	25 x 0,90 mm	10 11 230 001
● 24 G	19 x 0,70 mm	10 11 270 081	● 24 G	19 x 0,70 mm	10 11 266 081

## KIT DE PRÉLÈVEMENT VACUMIRAGE SMARTSAFE

- ▶ Aiguille à ailettes avec système de sécurité et adaptateur luer pré-assemblé, stérile, à usage unique, apyrogène, atoxique, pour effectuer des prélèvements sanguins multiples pendant l'exécution d'un accès veineux périphérique unique.
- ▶ Aiguille à ailettes dotée d'un système de protection contre les piqûres accidentelles ; après l'activation, le mécanisme de sécurité est irréversible.
- ▶ Canule à paroi mince (thin wall), avec traitement au silicone anti-frottement.
- ▶ Système de lavage de la canule à ultrasons.
- ▶ Triple affûtage de l'aiguille avec traitement anti-coring.
- ▶ Ailettes striées et dotées d'un code couleur international selon la norme ISO 6009.

- ▶ Logement circulaire pour étrangler le tube et éviter ainsi le reflux sanguin après l'utilisation du dispositif.
- ▶ Tube transparent et souple de 180 mm.
- ▶ Raccord du même code couleur international que les ailettes pour une identification immédiate du diamètre de l'aiguille.
- ▶ Adaptateur Luer constitué d'une aiguille recouverte d'un caoutchouc sans latex, sans phtalate.

© DM Classe IIa

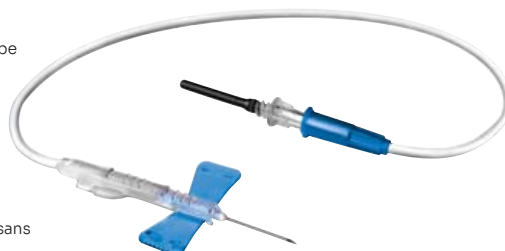

### 1 boîte de 50

● 21 G	20 x 0,80 mm	10 37 052 001
● 23 G	20 x 0,60 mm	10 37 051 001
● 25 G	20 x 0,50 mm	10 37 050 001

## MICROPERFUSEUR SÉCURISÉ SURFLO™

- ▶ Microperfuseur sécurisé à ailettes Surflo™ TERUMO.
- ▶ Tubulure souple sans mémoire de forme de 30 cm.
- ▶ Système de sécurisation Surshield® unimanuel irréversible avec confirmation sonore.
- ▶ Sans latex, ni phtalates (DEHP).



TERUMO

### 1 boîte de 50

● 21 G	19 x 0,80 mm	10 15 154 071
● 22 G	19 x 0,70 mm	10 15 153 031
● 23 G	19 x 0,60 mm	10 15 152 061
● 25 G	19 x 0,50 mm	10 15 151 091

## MICROPERFUSEUR MIRAGE

- ▶ Canule en acier inoxydable bénéficiant d'une pointe triple biseautage et traitement silicone anti-frottement.
- ▶ Tube transparent en PVC non toxique d'une longueur de 30 cm.
- ▶ Sans latex, sans phtalate.
- ▶ Le raccord rigide est également transparent et permet la surveillance du flux.
- ▶ Embout Luer Lock.

© DM Classe IIa



### 1 boîte de 100

● 21 G	19 x 0,80 mm	10 15 304 071
● 22 G	19 x 0,70 mm	10 15 303 031
● 23 G	19 x 0,60 mm	10 15 302 061
● 25 G	19 x 0,50 mm	10 15 301 091

## MICROPERFUSEUR SURFLO™ À AILETTES

- ▶ Aiguille Terumo 19 mm, à paroi mince et biseau court.
- ▶ Tubulure à ailettes très souple sans mémoire de forme, embout Luer, longueur 30 cm.
- ▶ Stérile, apyrogène.
- ▶ Sans latex, ni phtalates (DEHP).

TERUMO

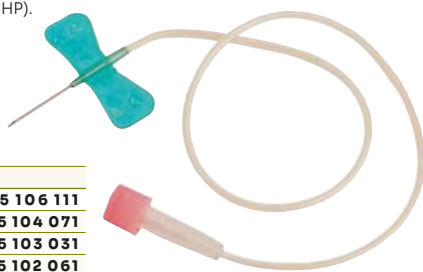

### 1 boîte de 50

● 19 G	19 x 1,10 mm	10 15 106 111
● 21 G	19 x 0,80 mm	10 15 104 071
● 22 G	19 x 0,70 mm	10 15 103 031
● 23 G	19 x 0,60 mm	10 15 102 061
● 25 G	19 x 0,50 mm	10 15 101 091

## ADAPTATEUR LUER VACUMIRAGE

- ▶ Adaptateur Luer stérile, à usage unique, apyrogène, atoxique pour raccorder le corps de prélèvement (holder) à l'aiguille à ailettes afin de remplir plusieurs tubes sur un seul accès veineux périphérique.
- ▶ Constitué d'une aiguille 21G recouverte d'un caoutchouc sans latex, sans phtalate.
- ▶ Raccord rigide compatible avec le raccord Luer Lock des aiguilles à ailettes.
- ▶ Garde semi-transparente.
- ▶ Conditionné individuellement dans un conteneur rigide en plastique.
- ▶ L'étiquette prédécoupée présente sur l'emballage individuel facilite l'identification et garantit la stérilité du dispositif.
- ▶ Mode d'emploi dans chaque unité de vente.
- ▶ Conçu pour être assemblé de manière optimale au dispositif pour le prélèvement sanguin VACUMIRAGE.
- ▶ L'adaptateur Luer est un dispositif dédié au prélèvement sanguin à but diagnostique. Le dispositif doit être utilisé exclusivement par un personnel sanitaire expert.

© DM Classe IIa



1 boîte de 100 10 07 001 001

## MICROPERFUSEUR MIRAGE SMARTSAFE

- ▶ Aiguille à ailettes stériles, à usage unique, apyrogène, atoxique, avec système de sécurité.
- ▶ Doté d'un système de protection contre les piqûres accidentelles.
- ▶ Système de protection avec mécanisme irréversible une fois activé.
- ▶ Canule à paroi mince (thin wall) avec traitement au silicone anti-frottement.
- ▶ Système de lavage de la canule à ultrasons.
- ▶ Tube transparent et souple de 300 mm.
- ▶ Volume résiduel du tube de 0,44 ml.
- ▶ Raccord rigide Luer Lock compatible avec d'autres dispositifs.

© DM Classe IIa



### 1 boîte de 50

● 21 G	L. 20 x 1,0,80 mm	10 15 310 071
● 22 G	L. 20 x 1,0,70 mm	10 15 309 031
● 23 G	L. 20 x 1,0,60 mm	10 15 308 061
● 25 G	L. 20 x 1,0,50 mm	10 15 307 091

## CORPS DE PRÉLÈVEMENT VACUMIRAGE

- ▶ Corps de prélèvement (holder) en polypropylène, à usage unique, non stérile, à raccorder à l'adaptateur Luer afin de remplir plusieurs tubes sur un seul accès veineux périphérique.
- ▶ Sans latex, sans phtalate.
- ▶ Le corps de prélèvement VACUMIRAGE est un accessoire en plastique qui sert à guider l'introduction des tubes.
- ▶ Le corps de prélèvement VACUMIRAGE a été conçu pour être assemblé de manière optimale au dispositif pour le prélèvement sanguin VACUMIRAGE SMARTSAFE.



1 boîte de 100 10 29 020 001



## AIGUILLE À PRÉLÈVEMENT SÉCURITÉ BD ECLIPSE™

- ▶ Stérile, à usage unique.
- ▶ Sécurité intégrée à l'aiguille.
- ▶ Activation uni-manuelle.



<b>1 ECLIPSE™ - 1 boîte de 48</b>				<b>2 ECLIPSE™ + corps - 1 boîte de 100</b>			
● 21 G	32 x 0,80 mm	10 40 130 071		● 21 G	32 x 0,80 mm	10 40 132 071	
● 22 G	32 x 0,70 mm	10 40 131 001		● 22 G	32 x 0,70 mm	10 40 133 031	

## AIGUILLE À PRÉLÈVEMENT MULTIPLE BD VACUTAINER®

- ▶ Stérile.
- ▶ À usage unique.

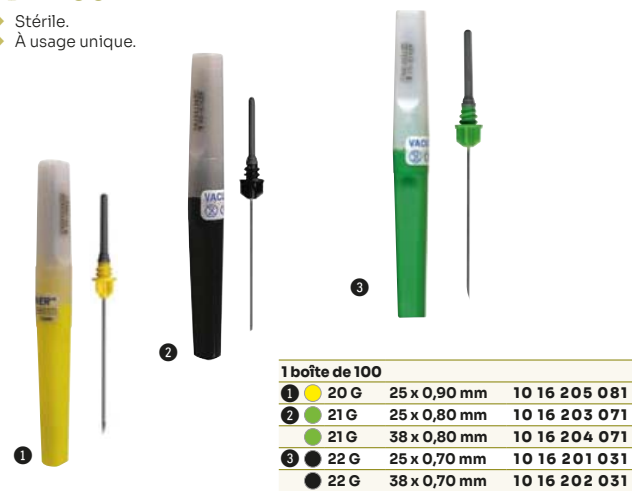

<b>1 boîte de 100</b>			
● 20 G	25 x 0,90 mm	10 16 205 081	
● 21 G	25 x 0,80 mm	10 16 203 071	
● 21 G	38 x 0,80 mm	10 16 204 071	
● 22 G	25 x 0,70 mm	10 16 201 031	
● 22 G	38 x 0,70 mm	10 16 202 031	

## CORPS DE PRÉLÈVEMENT BD VACUTAINER®

- ▶ Non stérile, à usage unique.
- ▶ Polypropylène.
- ▶ Pour usage avec les dispositifs BD VACUTAINER®.
- ▶ Sans adaptateur.



1 boîte de 250 10 29 010 001

## DISPOSITIF DE TRANSFERT BD VACUTAINER®

- ▶ Conçu pour apporter une connexion sécurisée et étanche du dispositif de prélèvement, avec un luer mâle.
- ▶ Stérile, sous emballage unitaire.



1 boîte de 198 10 29 015 001

## ADAPTATEUR BD VACUTAINER®

- ▶ Adaptateur stérile et à usage unique.
- ▶ Cône luer mâle.
- ▶ Pour usage avec les corps de prélèvement BD VACUTAINER®.



1 boîte de 100 10 29 011 001

## UNITÉ DE PRÉLÈVEMENT SÉCURITÉ BD VACUTAINER® SAFETY-LOK™

- ▶ Unité à ailettes, stérile, à usage unique.
- ▶ Avec ou sans adaptateur Luer.
- ▶ Pour le prélèvement de sang veineux et la perfusion de courte durée (2h).
- ▶ Système de protection intégré.
- ▶ Mise en sécurité irréversible, confirmée par un clic sonore.
- ▶ Technique unimanuelle.

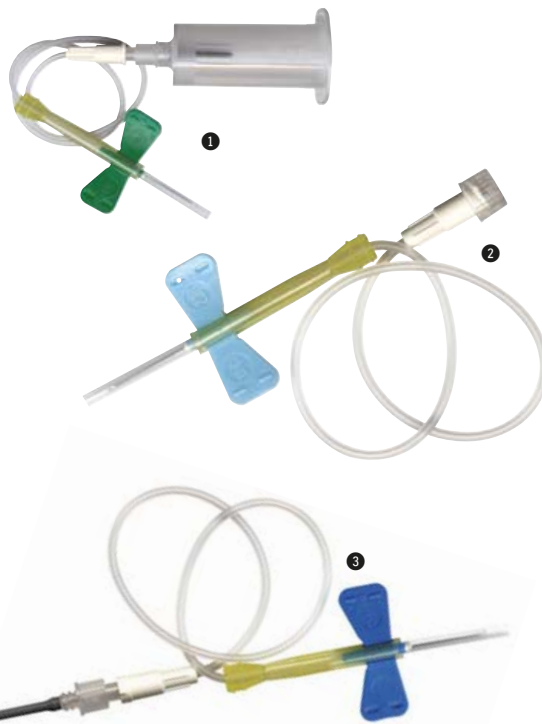

<b>1 Adaptateur + corps - 1 boîte de 25</b>			
● 21 G	19 x 0,80 mm	Tubulure 17,8 cm	10 37 042 071
● 21 G	19 x 0,80 mm	Tubulure 30,5 cm	10 37 041 071
● 23 G	19 x 0,60 mm	Tubulure 17,8 cm	10 37 043 061
<b>2 Sans adaptateur - 1 boîte de 50</b>			
● 21 G	19 x 0,80 mm	Tubulure 30,5 cm	10 15 218 071
● 23 G	19 x 0,60 mm	Tubulure 30,5 cm	10 15 219 061
● 25 G	19 x 0,50 mm	Tubulure 30,5 cm	10 15 221 091
<b>3 Adaptateur pré-monté - 1 boîte de 50</b>			
● 21 G	19 x 0,80 mm	Tubulure 17,8 cm	10 37 005 071
● 21 G	19 x 0,80 mm	Tubulure 30,5 cm	10 37 004 071
● 23 G	19 x 0,60 mm	Tubulure 17,8 cm	10 37 006 061
● 25 G	19 x 0,50 mm	Tubulure 17,8 cm	10 37 040 061

## UNITÉ DE PRÉLÈVEMENT SÉCURITÉ BD VACUTAINER® PUSH BUTTON

- ▶ Unité à ailettes, stérile, à usage unique.
- ▶ Avec adaptateur Luer.
- ▶ Pour le prélèvement de sang veineux et la perfusion de courte durée (2h).
- ▶ Activation automatique de la sécurité par bouton poussoir.



<b>1 boîte de 50</b>			
● 21 G	19 x 0,80 mm	10 37 008 071	
● 23 G	19 x 0,60 mm	10 37 007 061	
● 25 G	19 x 0,50 mm	10 37 015 061	

## CAPUCHON DÉSINFECTANT CUROS

Désinfecte en 1 minute. Protège les points d'accès intraveineux jusqu'à 7 jours s'ils ne sont pas enlevés.

- ▶ Aide à réduire le risque de pénétration de contaminants dans l'embout intraveineux via le cathéter, après insertion.
- ▶ De couleur vive pour aider les médecins à vérifier et à évaluer la conformité.
- ▶ Il se pose facilement et reste bien en place sur les connecteurs sans aiguille couramment utilisés.
- ▶ Les tests in vitro montrent une efficacité contre les six micro-organismes les plus couramment associés à l'infection du flux sanguin associé à la pose de la voie centrale : Staphylococcus aureus, Staphylococcus epidermidis, Escherichia coli, Pseudomonas aeruginosa, Candida glabrata et Candida albicans.
- ▶ À usage unique seulement.
- ▶ Capuchons individuels pour stockage au chevet ou utilisation à domicile.
- ▶ Les capuchons désinfectants Curoso se verrouillent sur les valves pour une désinfection rapide et fiable, ils peuvent rester en place pour maintenir les valves bi-directionnelles propres et protégées jusqu'à 7 jours.
- ▶ L'utilisation régulière de capuchons désinfectants Curoso™ sur les valves bi-directionnelles a montré une réduction de ces infections. Les capuchons Curoso sont des capuchons qui contiennent de l'alcool et se vissent sur les embouts pour désinfection et protection. Chaque capuchon Curoso contient 70% d'alcool isopropylique (IPA) qui baigne la surface de l'embout et le désinfecte en 1 minute.
- ▶ CE2797.

Ⓞ DM Classe IIa

solventum



1 boîte de 270 10 19 004 001

## RÉGULATEUR DE DÉBIT NEOFLOW® AVEC PERFUSEUR

- ▶ Set complet de perfusion avec perfuseur, sans site d'injection.
- ▶ Livré avec : perfuseur, tube de 170 cm, molette régulation débit, tube de 25 cm, Luer mobile (longueur totale 195 cm).

Ⓞ DM Classe IIa



1 boîte de 100 10 14 048 001

## BOUCHON LUER-LOCK

- ▶ Bouchon à vis verrouillable servant à fermer un cathéter ou une extrémité de tubulure.



1 boîte de 100

Mâle 10 19 002 001 Mâle + site d'injection 10 19 003 001

## PERFUSEUR AVEC ROBINET 3 VOIES

Pour l'administration par gravité.

- ▶ Capacité de la chambre compte-goutte : 10 ml
- ▶ Luer lock mâle avec bague mobile et filtre de purge.
- ▶ Peut être soumis à 1 bar de pression maximum.



1 boîte de 100

Avec robinet 3 voies 10 14 073 001

Avec robinet 3 voies + aiguille 10 14 074 001

## PERFUSEUR AVEC SITE D'INJECTION EN Y



1 boîte de 100

En Y 10 14 071 001 En Y + aiguille 10 14 072 001

## ROBINET 3 VOIES NEOWAYS®

- ▶ Destiné à l'administration de solutions pour perfusion (non applicable en usage haute pression).
- ▶ La résistance instantanée maximale d'utilisation est de 4 bars pour le robinet (2 bars avec prolongateur).
- ▶ Luer lock mâle avec bague mobile et filtre de purge (sauf réf. robinet seul)
- ▶ Matériau lipido résistant.

Ⓞ DM Classe IIa



Robinet seul 1 boîte de 50 10 14 076 001

Avec prolongateur de 50 cm 1 boîte de 100 10 14 077 001

## PROLONGATEUR NEOLINE®

Ⓞ DM Classe IIa



En PVC mâle et femelle - 1 boîte de 100

L. 100 cm 10 14 033 001

En polyéthylène mâle et femelle LUER-LOCK mâle mobile - 1 boîte de 100

L. 100 cm 10 14 034 001

L. 150 cm 10 14 035 001

L. 200 cm 10 14 036 001

## RÉGULATEUR DE DÉBIT "TAMBOUR" MONTÉ SUR PERFUSEUR BD

► Un régulateur de débit monté sur un prolongateur à vocation d'augmenter la précision du débit de perfusion.

► Ne pas utiliser pour l'administration de sang ou de ses constituants.  
► Stérilisation : oxyde d'éthylène.  
► Sans latex, sans DEHP ajouté.

⊙ **DM Classe I**

**RG-3-C constitué de :**

- Un bouchon protecteur.
- Un perforateur.
- Une chambre compte-gouttes avec filtre.
- Un régulateur de débit.
- Un site d'injection Y.
- Un clamp robson.
- Un Luer Lock mobile.
- Un filtre de purge.



**Régulateur RG-3-C 1 boîte de 100 10 14 131 001**

## VALVE BIDIRECTIONNELLE BD Q-SYTE™

► Valve bidirectionnelle à septum préfendu. à déplacement négatif.

**Utilisée pour :**

- L'injection.
- Le prélèvement.
- La perfusion de médicament.

**Caractéristiques :**

- Valve transparente sans mécanisme.
- Septum externe et lisse pour la désinfection (silicone).
- Sans latex, sans DEHP ajouté.

⊙ **DM Classe IIa**



**1 BD Q-Syte™ 1 boîte de 50 10 14 140 001**  
**2 BD Q-Syte™ prémontée sur prolongateur simple adulte 1 boîte de 25 10 14 141 001**

## PROLONGATEUR PAR GRAVITÉ BD

**Disposent de :**

- Un Luer Lock mobile.
- Un filtre de purge 3 µm.
- Un bouchon protecteur.
- Stérilisation à l'oxyde d'éthylène.
- Sans latex, sans phtalate (sans DEHP ajouté).

⊙ **DM Classe IIa**



**NOUVEAU**

L. 25 cm x Ø 4,1 mm	10 14 152 001	L. 150 cm x Ø 4,1 mm	10 14 155 001
L. 50 cm x Ø 4,1 mm	10 14 153 001	L. 105 cm x Ø 3 mm	10 14 149 001
L. 100 cm x Ø 4,1 mm	10 14 154 001	L. 155 cm x Ø 3 mm	10 14 150 001

## BOUCHON LUER LOCK BD

► Stérilisation : oxyde d'éthylène.  
► Sans latex, sans DEHP ajouté.

⊙ **DM Classe I**



**Boîte de 100**

1 Luer Lock double mâle/femelle	10 11 318 001
2 Luer Lock mâle + site d'injection	10 11 326 001
3 Luer Lock Mâle	10 11 321 001
4 Luer Lock Mâle/Femelle	10 11 324 001

## PROLONGATEUR HAUTE PRESSION

► Dispositif stérile, à usage unique, destiné à être raccordé aux dispositifs de perfusion par gravité ou pression (≤ 40 bar).

**Disposent de :**

- Un Luer Lock femelle.
- Un Luer Lock mâle.
- Un Luer Lock mobile mâle.
- Un bouchon protecteur Luer Lock mâle.

► Stérilisation à l'oxyde d'éthylène.

✂ Dimensions : L. 150 cm x Ø 2,5 mm

⊙ **DM Classe IIa**



**1 boîte de 200 10 14 130 001**

## VALVE BIDIRECTIONNELLE BD MAXZERO™

► Valve bidirectionnelle à déplacement positif.

**Cette valve est utilisée pour :**

- Le prélèvement.
- L'injection continue ou discontinue.
- La perfusion de médicament.

**Caractéristiques :**

- Valve transparente sans mécanisme.
- Compression de l'élément en élastomère, passage du liquide entre la valve et la coque.
- Surface lisse et plane pour la désinfection : technologie Tru-Swab™.
- Stérilisation : rayon gamma.
- Sans latex, sans DEHP ajouté.

⊙ **DM Classe IIa**



**MaxZero™ 1 boîte de 100 10 14 142 001**

**MaxZero™ - Sur prolongateur simple - Luer Lock mâle rotatif - 1 boîte de 50**

Clamp coulissant	L. 18 cm x Ø 1,0 mm	10 14 143 001
Clamp à pince	L. 17 cm x Ø 1,5 mm	10 14 144 001

## PROLONGATEUR MULTIVOIES BD MAXPLUS™ CLEAR

**Permet de connecter le cathéter à plusieurs voies en toute sécurité.**

- Prolongateurs multivoies transparents et à faible volume mort, prémontés avec une valve bidirectionnelle MaxPlus™ Clear à déplacement positif et une valve anti-retour pour empêcher toute remontée de soluté ou de médicament dans une autre tubulure lors de perfusions simultanées.
- Stérilisation à l'oxyde d'éthylène.
- Sans latex, sans DEHP ajouté.

✂ Dimensions : L. 16 cm

⊙ **DM Classe IIa**

**Boîte de 50**

Prolongateur 2 voies - 1 valve anti-retour	10 14 160 001
Prolongateur 4 voies - 3 valves anti-retour	10 14 161 001

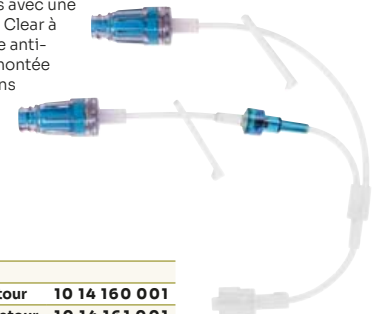



### TRANSFUSEUR

- ▶ Dispositif stérile, à usage unique, destiné à la transfusion par gravité du sang et de ses dérivés.
- ▶ Dispose de :
  - Un bouchon protecteur.
  - Un perforateur.
  - Une chambre compte-gouttes avec filtre 200 µm.
  - Un clamp à roulette.
  - Un tube transparent.
- ▶ Stérilisation à l'oxyde d'éthylène.

Dimensions : L. 180 cm x Ø 4,1 mm

DM Classe IIa



<b>1 boîte de 100</b>		
Sans prise d'air	10 20 039 001	
Avec prise d'air	10 20 040 001	

### ROBINET 3 VOIES BD CONNECTA™ AVEC BS Q-SYTE™

- ▶ Conçu pour la prévention du risque infectieux patient.



<b>1 boîte de 50</b>	<b>10 20 032 001</b>
----------------------	----------------------

### ROBINET 3 VOIES BD CONNECTA™

- ▶ Accessoires de perfusion et de prélèvement conçus pour :
  - ▶ Les connexions des lignes de perfusion,
  - ▶ Les injections de bolus dans une ligne de perfusion.
  - ▶ Étanche jusqu'à des pressions de 6 bars.
  - ▶ Chaque orifice est muni d'un protecteur ou d'un bouchon Luer-Lock™.
- ▶ Stérilisation : irradiation bêta.
- ▶ Sans latex, sans phtalate (sans DEHP ajouté).

DM Classe IIa



<b>Robinet 3 voies</b>			
○ Blanc	Rotation 360°	1 boîte de 100	10 14 135 011
① ● Bleu	Rotation 360°	1 boîte de 100	10 14 136 061
② ● Rouge	Rotation 360°	1 boîte de 100	10 14 138 181
<b>Avec prolongateur</b>			
○ Blanc	Avec prolongateur de 10 cm	1 boîte de 50	10 14 125 001
③ ○ Blanc	Avec prolongateur de 25 cm	1 boîte de 20	10 14 120 001

### PERFUSEUR PAR GRAVITÉ

- ▶ Dispositif stérile, à usage unique, destiné à être raccordé aux dispositifs de perfusion par gravité, de préparations injectables, à l'exclusion du sang et des dérivés pour poches, flacons et flacons semi rigides.
- ▶ Dispose de :
  - Un bouchon protecteur.
  - Un perforateur avec prise d'air.
  - Une chambre compte-gouttes avec filtre de 15 µm.
  - Un clamp à roulette.
  - Un filtre de purge.
- ▶ Sans Latex, sans DEHP ajouté.

DM Classe I



<b>1 boîte de 100</b>		
① Perfuseur	L. 150 cm	10 20 035 001
② Perfuseur avec robinet 3 voies	L. 190 cm	10 20 036 001
③ Perfuseur avec site d'injection	L. 180 cm	10 20 037 001
Perfuseur avec site d'injection et robinet 3 voies	L. 220 cm	10 20 038 001

### ROBINET 3 VOIES LIPIDO-RÉSISTANT

- ▶ Accessoires de perfusion et de prélèvement.
- ▶ Dispose de :
  - Un bouchon protecteur,
  - Une connexion Luer Lock mâle.
  - 2 connexions Luer Lock femelle.
  - Un robinet 3 voies lipido-résistant.
  - 2 bouchons.
- ▶ Stérilisation : oxyde d'éthylène.
- ▶ Sans latex, sans phtalate (sans DEHP ajouté).

DM Classe IIa



● Bleu	1 boîte de 50	10 14 139 001
--------	---------------	---------------



## GARROT À CLIP JOLETI

- ▶ Spécialement conçu pour offrir au professionnel de la santé une aisance et une rapidité d'utilisation.
- ▶ Sa composition et sa conception lui assurent une longue durée de vie même en cas d'utilisation intensive.
- ▶ Sans latex.

### Mode d'utilisation :

- Appuyer sur la boucle pour ouvrir.
- Créer une boucle puis refermer.
- Tirer sur la bande pour serrer et garrotter.
- Appuyer sur l'arrière en tenant pour activer la stase.

🛡️ **Garantie : 1 an**

joleti



L. 45 cm x l. 25 mm

1	Bleu marine	15 06 030 060
2	Vert	15 06 030 070

## GARROT PLAT EN LATEX

📏 Dimensions : L. 75 cm x l. 18 mm



● Naturel 15 06 001 220



## GARROT PLAT SANS LATEX

📏 Dimensions : L. 75 cm x l. 18 mm



● Vert 15 06 002 000



## GARROT SANS LATEX

- ▶ Garrot sans latex à usage unique.
- 📏 Dimensions : L. 45 x l. 2,5 cm



1 boîte de 25 15 06 023 060



## GARROT À CLIP TERUMO

- ▶ Simple d'utilisation, d'une seule main.
- ▶ Deux boutons pression, l'un pour desserrer lentement et l'autre pour ouvrir.
- ▶ Crochet d'attache après enroulement.
- ▶ Sans PVC.
- ▶ Absence de produit animal ou biologique.
- ▶ Sans latex.
- ▶ Fabrication allemande.



1	Bleu	Pédiatrique	L. 27 x l. 1,3 cm	15 06 022 000
2	Motif dinosaure	Enfant	L. 40 x l. 2,5 cm	15 06 021 000
3	Motif multicolore	Adulte	L. 44 x l. 2,5 cm	15 06 020 000

## GARROT À USAGE UNIQUE BD VACUTAINER® STRETCH

- ▶ Garrot à usage unique sans latex.
- ▶ Prédécoupé.



L. 45 cm x l. 25 mm	
1	Bleu 15 06 019 001
2	Orange 15 06 019 091

## MALLETTE SWING MEDBAG

- ▶ Mallette souple idéale pour les médecins/infirmeriers.
- ▶ Fabriqué en tissu très résistant et imperméable.
- ▶ Poche principale modulable grâce à ses séparateurs en velcro.
- ▶ Range document sur la partie supérieure de la poche centrale.
- ▶ 3 poches externes, deux latérales et une frontale.
- ▶ Livré avec une bandoulière.

📏 Dimensions poches :

- Latérales 18 x 21 x 3 cm.
- Frontale : 33 x 21 x 2 cm.

📏 Dimensions : L. 50 x l. 25 x H. 25 cm

📏 Poids : 1,7 kg

⚠️ Charge maxi : 7 kg

🛡️ Garantie : 1 an



1



2



3

MEDBAG

1 ● Bleu 08 01 183 060  
2 ● Gris 08 01 182 020

3 ● Prune 08 01 183 740

## MALLETTE MEDICASE JOLETI

- ▶ Mallette ultra légère rembourrée, pour les professionnels de santé.
- ▶ En tissu très résistant, imperméable et lavable.
- ▶ Fermeture éclair, équipée de 9 compartiments intérieurs et 2 poches latérales dont une prévue pour le téléphone.
- ▶ 1 poche avant avec élastiques de maintien et 1 poche arrière format A4.
- ▶ Livrée vide avec bandoulière.

📏 Dimensions : L. 42 x l. 20 x H. 32 cm

📏 Poids : 1 kg

⚠️ Charge maxi : 5 kg



1



2



3



joleti

1 ● Bordeaux 08 01 190 120  
2 ● Marine 08 01 190 300

3 ● Noir 08 01 190 030

## MALLETTE DELUXE MEDBAG

Mallette souple polyvalente idéale pour les médecins/infirmeriers.

- ▶ Fabriqué en tissu très résistant et imperméable.
- ▶ Très belle finition avec ses bandes en simili cuir.
- ▶ Fermetures éclair de la marque YKK®.
- ▶ Utilisation polyvalente : bandoulière ou sac à dos.
- ▶ Grande capacité de transport : intérieur modulable grâce à ses séparateurs en velcro.
- ▶ Nombreuses poches internes et externes.
- ▶ Bandes élastiques sur les faces intérieures pour fixer le matériel en sécurité.
- ▶ Fournie avec un ampoulier isotherme.
- ▶ Fournie avec un porte document bloc notes.

📏 Dimensions : L. 50 x l. 30 x H. 29,5 cm

📏 Poids : 3 kg

⚠️ Charge maxi : 25 kg

🛡️ Garantie : 2 ans



MEDBAG

08 01 181 020

## MALLETTE CLARA MEDBAG

Mallette ultra légère pour le professionnel de santé.

- ▶ Tissu très résistant.
- ▶ Imperméable.
- ▶ Rangement amovible à l'intérieur.
- ▶ Possède une bandoulière.

📏 Dimensions : L. 31 x l. 30 x H. 22 cm

📏 Poids : 700 g

⚠️ Charge maxi : 5 kg

🛡️ Garantie : 1 an



1



2

MEDBAG

1 ● Gris / Rose 08 01 185 020

2 ● Blue jean / Blanc 08 01 185 030

## SAC MÉDICAL EIFFEL

Style et sobriété, élaboré pour et avec des professionnels de santé.

- Grand volume et grande ouverture compartimentée comprenant 8 poches, 2 séparateurs amovibles velcro et 1 pochette filet zippée.
- Poche ventrale intégrant 2 poches filet zippées, 2 poches plates et plusieurs boucles élastiques.
- Quatre poches extérieures zippées et une pour y glisser le gel hydroalcoolique.
- Poignées rembourrées solides, bandoulière réglable.
- Porte nom pour identifier le sac.
- Fond anti-dérapant.
- Vendu vide.
- Dimensions : L. 40 x l. 24 x H. 35 cm
- Poids : 1,3 kg
- Charge maxi : 6 kg
- Garantie : 1 an



08 01 352 000

## SAC MÉDICAL

Éco-responsable, et «superorganisé» pour un look tendance avec toutes les options pratiques et modernes.

- Malette médicale en tissu certifiés Global Recycled Standard GRS (faits en matières recyclées) lavables, résistants et déperlants.
- Espace principal grand volume et grande ouverture comprenant 6 poches dont un compartiment pour ordinateur portable et 2 compartiments détachables (transparent et ampoulier isotherme).
- Une poche ventrale comprenant 2 poches filet, 2 poches plates et plusieurs boucles élastiques.
- Trois poches extérieures zippées et une poche élastique utile pour le gel hydroalcoolique.
- Une poche sur le devant aspect cuir gainé.
- Un port USB externe avec câble de chargement intégré pour batterie de secours (non incluse).
- Poignées rembourrées et bandoulière.
- Porte-nom.
- Fond anti-dérapant.
- Vendus vides
- Dimensions : L. 40 x l. 34 x H. 35 cm
- Poids : 2,1 kg
- Charge maxi : 6 kg
- Garantie : 1 an

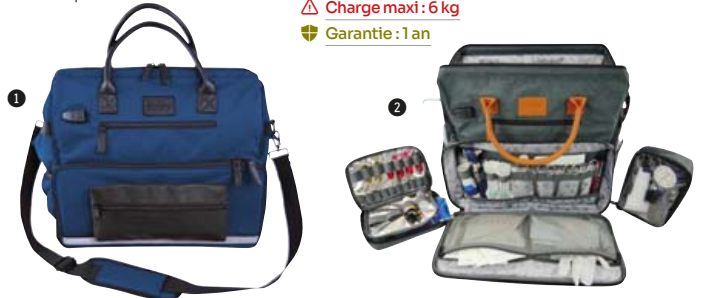

1 Ouessant

08 01 359 000

2 Étretat

08 01 358 000

## SAC À DOS CONVERTIBLE MÉDICAL EIFFEL

Le sac médical Eiffel en version sac à dos convertible.

- Espace principal modulable contenant compartiments zippés extractibles : 3 transparents et 1 isotherme.
- Un zip extension augmentant la capacité du sac de 5L.
- Second espace matelassé pour le rangement d'un ordinateur ou tablette.
- Grande poche ventrale, deux poches extérieures zippées, et une élastiquée pour le gel hydroalcoolique.
- Bretelle, poignées et bandoulières rembourrées, solides et dissimulables.
- Vendu vide.
- Dimensions : L. 30 x l. 15/19 x H. 45 cm
- Poids : 2,1 kg
- Charge maxi : 6 kg
- Garantie : 1 an



08 01 350 000

## SAC À DOS CONVERTIBLE MÉDICAL

- Espace principal modulable contenant 4 compartiments zippés extractibles : 3 transparents et 1 ampoulier isotherme.
- Zip d'extension pour agrandir le compartiment principal.
- Espace matelassé pour ordinateur et tablette.
- Grande poche ventrale, deux poches extérieures zippées, une poche pour le gel et une poche en aspect cuir gainé.
- Port USB externe avec câble de chargement intégré pour brancher une batterie de secours.
- Bretelles, poignées et bandoulière rembourrées.
- Vendus vides.
- Dimensions : L. 30 x l. 15/19 x H. 45 cm
- Poids : 2,2 kg
- Charge maxi : 6 kg
- Garantie : 1 an



1 Ouessant

08 01 361 000

2 Étretat

08 01 356 000

## MINI SAC MÉDICAL EIFFEL

La version mini du sac médical Eiffel.

- Espace principal avec 6 poches et un séparateur ;
- Poche ventrale ;
- Quatre poches externes zippées et celle pour la bouteille de gel hydroalcoolique ;
- Même poignées, bandoulière, porte-nom et fond anti-dérapant que le sac médical.
- Vendu vide.
- Dimensions : L. 32 x l. 20 x H. 28 cm
- Poids : 0,95 kg
- Charge maxi : 4 kg



08 01 351 000

## MINI SAC MÉDICAL

- Espace principal intérieur contenant 6 poches, un séparateur et 2 compartiments mobiles : 1 transparent et 1 isotherme fourni avec une poche de gel froid réutilisable ;
- Poche ventrale ;
- 3 poches zippées extérieures, une poche pour le gel, une pochette aspect cuir gainé et un port USB externe avec câble de chargement intégré ;
- Poignées, bandoulière, porte-nom et fond identiques au grand format.
- Vendus vides
- Dimensions : L. 32 x l. 20 x H. 28 cm
- Poids : 1,6 kg
- Charge maxi : 4 kg
- Garantie : 1 an



1 Ouessant

08 01 360 000

2 Étretat

08 01 357 000

## CADUCÉE JOLETI

- ▶ À poser sur l'intérieur d'une vitre.
- ▶ Support électrostatique transparent repositionnable.
- ▶ À l'unité
- ▶ Dimensions : L. 15 x l. 9 cm

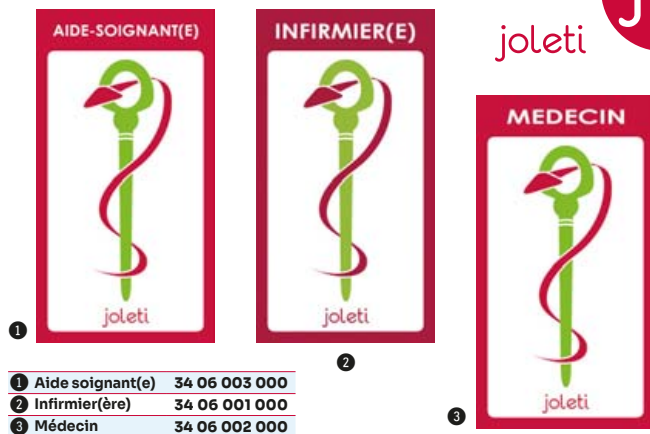

1 Aide soignant(e)	34 06 003 000
2 Infirmier(ère)	34 06 001 000
3 Médecin	34 06 002 000

## MALLETTE HEMOBOX

Mallette de transport isotherme.

- ▶ Sécurité assurée : excellente isolation thermique, ultrarésistante pour un usage intensif et protection optimale contre les chocs.
- ▶ Marquage UN3373 réglementaire.
- ▶ Réflexion du froid assurée grâce à la surface intérieure aluminisée.
- ▶ Matériau textile polyester haute qualité 600 deniers et fond extérieur renforcé en PVC.
- ▶ Fermeture zippée avec double glissière.
- ▶ Confort d'utilisation : légère et facilement manipulable, avec 3 filets pour les plaques eutectiques (permet le maintien des prélèvements à température idéale).
- ▶ 2 poignées + 1 bandoulière ajustable.
- ▶ Facile à nettoyer et à désinfecter.

### Caractéristiques :

- ▶ Modèle M :
  - 4 poches extérieures pour les documents.
  - Peut contenir : 1 plateau et 5 Hemobox® 5 ou 7 Hemobox® 5 sans plateau, 6 Hemobox® 4 ou 10 Hemobox® 1.
  - L. 34 x l. 21 x H. 15,5 cm - 11 L - 513 g.
- ▶ Modèle L :
  - 1 poche extérieure sur le dessus pour documents A4.
  - 2 poches extérieures pour les documents.
  - Peut contenir : 2 plateaux empilés de 5 Hemobox® 5 ou 14 Hemobox® 5 (sans plateau), 12 Hemobox® 4 ou 20 Hemobox® 1.
  - L. 39 x l. 21 x H. 31 cm - 25 L - 700 g.



Medium	08 01 300 000
Large	08 01 301 000

## MALLETTE ROLLING MEDBAG

- ▶ Idéale pour les médecins/infirmiers.
- ▶ Fabriquée en tissu très résistant et imperméable.
- ▶ Possède une poche principale modulable grâce à des séparateurs en velcro, 3 poches externes, 2 latérales et une frontale.
- ▶ Dimensions poches latérales : 18 x 21 x 3 cm, poche frontale : 33 x 21 x 2 cm.
- ▶ Dimensions : L. 50 x l. 30 x H. 30 cm
- ▶ Poids : 1,9 kg
- ▶ Charge maxi : 7 kg
- ▶ Garantie : 1 an

MEDBAG



08 01 184 000

## AMPOULIER ISOTHERME PHIAL

Design sobre et professionnel.

- ▶ Conçu pour le transport des ampoules médicales.
- ▶ Léger et compact, il est parfaitement adapté aux besoins de professionnels de la santé en déplacement.
- ▶ Peut contenir jusqu'à 0,60 kg de médicaments.
- ▶ Séparateur central matelassé avec bande élastique pour maintenir les ampoules en place.
- ▶ Fixation velcro pour assurer le maintien du matériel.
- ▶ Fabrication en 230D Sergé Polyester pour permettre durabilité et longévité.
- ▶ Vendu vide.
- ▶ Dimensions : L. 5 x l. 19,5 x H. 13 cm
- ▶ Charge maxi : 600 g
- ▶ Garantie : 2 ans



ELITE BAGS

08 03 008 000



## SAC À DOS SANITAIRE ELITE BAGS

Sac à dos citadin pour les soins à domicile.

- ▶ Sac à dos multifonctions ergonomique.
- ▶ Léger et résistant, convient parfaitement au travail au quotidien.
- ▶ Fabriqué en matière bicolore et déperlante, très facile à nettoyer.
- ▶ Bretelles ergonomiques réglables en hauteur et largeur avec fixation au niveau du torse.
- ▶ Ampoulier isotherme inclus avec gel à froid.
- ▶ Pochettes avants de différentes profondeurs pour les effets personnels.
- ▶ Partie centrale divisée en deux :
  - ▶ trois pochettes transparentes pour identifier facilement les contenus ;
  - ▶ trois compartiments amovibles (deux transparents et un opaque) et ampoulier isotherme matelassé avec une capacité de 33 ampoules.
- ▶ Les compartiments sont équipés d'une poignée pour faciliter leur retrait.
- ▶ Compartiment arrière matelassé pour les documents et les dispositifs électroniques.
- ▶ Base imperméable et anti-dérapante.
- ▶ Vendu vide.
- ▶ Dimensions : L. 14 x l. 28 x H. 40 cm
- ▶ Poids : 1,39 kg
- ▶ Charge maxi : 5 kg

ELITE BAGS



08 01 103 020

## TROUSSE ELITE BAGS DIAS

Trousse conçue en tenant compte de l'éventail des malades atteints de diabète.

- ▶ Double compartiment isotherme permettant de préserver les produits au frais.
- ▶ Inclus un gel froid réutilisable.
- ▶ Matériau : tissu 420D.
- ▶ Capacité maximum recommandée : 600 g.
- ▶ Dimensions : L. 19 x l. 5 x H. 10 cm
- ▶ Poids : 130 g
- ▶ Garantie : 2 ans



1 Motif argenté 08 01 049 230



2 Bleu 08 01 049 060



## COLLECTEUR SHARPSAFE®

- Boîtes pour objets perforants en plastique recyclé.
- Assemblage facile 4 clic sonores.
- Contrôle du niveau de remplissage.
- Forme ergonomique avec système d'ouverture et fermeture mono-manuel et systèmes de déconnexion universels.
- Conforme ADR, ISO23907-1, label qualité KiteMark, TRBA 250.
- Fabriqué en Europe.

Hospidex

sharpsafe®



1	0,20 L	L. 7,9 x P. 3,7 x H. 14,6 cm	15 03 111 080
2	0,45 L	L. 10,5 x P. 5 x H. 17 cm	15 03 104 080
3	0,60 L	L. 10,8 x P. 5,2 x H. 22,4 cm	15 03 105 080



4	0,80 L	L. 10,8 x P. 9 x H. 14,9 cm	15 03 122 080
5	1 L	L. 10,8 x P. 9 x H. 18,7 cm	15 03 106 080
6	1,8 L	L. 12 x P. 10,9 x H. 22 cm	15 03 112 080
7	2 L	L. 19,7 x P. 12,6 x H. 17,7 cm	15 03 107 080
8	3 L	L. 19,7 x P. 12,6 x H. 20,3 cm	15 03 109 080
9	5 L	L. 20,2 x l. 16,6 x H. 26 cm	15 03 218 080



ISO 23907-1:2019

## FÛT EN PLASTIQUE CLINISAFE®

- Conforme ADR, EN ISO23-907:2019, NFX30-511 et aux arrêtés des 24/11/2003, 6/01/2006 et 27/06/2016.
- Avec couvercle.



**Avec opercule**

Fût 30 L	L. 40 x l. 30 x H. 32,6 cm	15 03 129 080
----------	----------------------------	---------------

**Sans opercule**

1	Fût 30 L	L. 40 x l. 30 x H. 32,6 cm	15 03 120 080
2	Fût 50 L	L. 40 x l. 30 x H. 55 cm	15 03 124 080
3	Fût 60 L	L. 40 x l. 30 x H. 67 cm	15 03 119 080

Hospidex

## SAC À DÉCHETS MÉDICAUX DASRI

- Matière : FLEXIGREEN.
- Liens coulissants.
- Dimensions : L. 40 x l. 35 cm
- Contenance : 15 L



15 L	NF - 18μ	20 bobines de 25 sacs	L. 40 x l. 35 cm	19 06 038 082
30 L	NF - 21μ	20 bobines de 25 sacs	L. 65 x l. 50 cm	19 06 020 082
50 L	NF - 24μ	20 bobines de 25 sacs	L. 75 x l. 68 cm	19 06 021 082
100 L	NF - 28μ	10 bobines de 25 sacs	L. 90 x l. 82 cm	19 06 037 082
110 L	NF - 34μ	8 bobines de 25 sacs	L. 105 x l. 70 cm	19 06 023 082

## CAISSE EN CARTON AVEC SAC INTÉRIEUR

- Conforme ADR, NFX30-507:2018 et aux arrêtés des 24/11/2003, 6/01/2006, 27/06/2016 et 07/11/2019.



1	Fût 12 L	L. 20 x P. 20 x H. 38,5 cm	19 06 001 000
2	Fût 25 L	L. 26,7 x P. 26,7 x H. 38 cm	19 06 002 080
3	Fût 50 L - Forme basse	L. 40,1 x P. 29,6 x H. 43,5 cm	19 06 003 080
	Fût 50 L - Forme standard	L. 29,5 x P. 29,5 x H. 58 cm	19 06 005 080

Hospidex



## COMPRESSE EN NON-TISSÉ NON STÉRILE VLIWASOFT®

### Composition :

- ▶ Viscose : 67%.
- ▶ Polyester : 33%.

### Indications :

- ▶ Soins des plaies.
- DM Classe I



### 4 épaisseurs en 30 g/m<sup>2</sup>

L. 5 x 1.5 cm	1 sachet de 100	13 12 001 011
L. 5 x 1.5 cm	50 sachets de 100	13 12 001 012
L. 7,5 x 1.7,5 cm	1 sachet de 100	13 12 002 011
L. 7,5 x 1.7,5 cm	25 sachets de 100	13 12 002 012
L. 10 x 1.10 cm	1 sachet de 100	13 12 003 011
L. 10 x 1.10 cm	20 sachets de 100	13 12 003 012

### 4 épaisseurs en 40 g/m<sup>2</sup> - 1 sachet de 100

L. 5 x 1.5 cm	13 12 009 011
L. 7,5 x 1.7,5 cm	13 12 010 011
L. 10 x 1.10 cm	13 12 011 011

## COMPRESSE DE GAZE NON STÉRILE GAZIN®

### Composition :

- ▶ Gaze hydrophile de coton.
- ▶ Compresse avec pliage chirurgical et bords rentrés.

### Indications :

- ▶ Nettoyage et soins des plaies.
- ▶ 17 fils/cm<sup>2</sup>
- DM Classe I



### 8 plis - 17 fils/cm<sup>2</sup> - Sachet de 100

L. 5 x 1.5 cm	13 03 030 011
L. 7,5 x 1.5 cm	13 03 031 011
L. 7,5 x 1.7,5 cm	13 03 032 011
L. 10 x 1.10 cm	13 03 034 011

### 16 plis - 17 fils/cm<sup>2</sup> - Sachet de 100

L. 10 x 1.10 cm	13 03 054 001
-----------------	---------------

## COMPRESSE DE GAZE STÉRILE GAZIN®

- ▶ Compresse de gaze 100% coton hydrophile.
- ▶ 8 plis - 17 fils.

### Indications :

- ▶ Soins des plaies et réalisation de pansements.
- DM Classe I



### Emballage individuel - 1 boîte de 100

L. 5 x 1.5 cm	13 04 011 011
L. 7,5 x 1.7,5 cm	13 04 012 011
L. 10 x 1.10 cm	13 04 013 011

L. 5 x 1.5 cm	1 boîte de 50 sachets de 2	13 04 045 001
L. 5 x 1.5 cm	1 boîte de 50 sachets de 5	13 04 104 011
+ L. 7,5 x 1.7,5 cm	1 boîte de 10 sachets de 2	13 04 020 011
L. 7,5 x 1.7,5 cm	1 boîte de 20 sachets de 5	13 04 105 011
+ L. 7,5 x 1.7,5 cm	1 boîte de 25 sachets de 2	13 04 021 011
+ L. 7,5 x 1.7,5 cm	1 boîte de 50 sachets de 2	13 04 022 011
L. 7,5 x 1.7,5 cm	1 boîte de 50 sachets de 2	13 04 046 001
+ L. 10 x 1.10 cm	1 boîte de 10 sachets de 2	13 04 023 011
L. 10 x 1.10 cm	1 boîte de 20 sachets de 5	13 04 106 011
+ L. 10 x 1.10 cm	1 boîte de 25 sachets de 2	13 04 024 011
+ L. 10 x 1.10 cm	1 boîte de 50 sachets de 2	13 04 025 011
L. 10 x 1.10 cm	1 boîte de 50 sachets de 2	13 04 047 001

## FILET TUBULAIRE TG® FIX

- ▶ Polyamide/élastodiène (= latex).

### Indications :

- ▶ Maintien de pansement.

### Caractéristiques :

- ▶ Larges mailles et très grande élasticité, permettant une fixation aisée sur toutes les parties du corps.
- ▶ Lavable.
- ▶ Contient du latex.
- DM Classe I



### Longueur étirée : 4 m

+ Taille A - Doigts	13 05 040 010
+ Taille B - Petites extrémités : plusieurs doigts, main, pied	13 05 041 010
+ Taille C - Grandes extrémités : bras, jambe, petite tête	13 05 042 010
+ Taille D - Tête, petit tronc	13 05 043 010
+ Taille E - Tronc large, hanche, aisselle	13 05 044 010

### Longueur étirée : 25 m

Taille A - Doigts	13 05 105 010
Taille B - Petites extrémités : plusieurs doigts, main, pied	13 05 106 010
Taille C - Grandes extrémités : bras, jambe, petite tête	13 05 107 010
Taille D - Tête, petit tronc	13 05 108 010
Taille E - Tronc large, hanche, aisselle	13 05 109 010

## COMPRESSE EN NON-TISSÉ STÉRILE VLIWASOFT®

- ▶ Viscose : 67% - Polyester : 33%.
- ▶ 4 plis - 30g/m<sup>2</sup>.

### Indications :

- ▶ Soins des plaies.
- DM Classe I



L. 5 x 1.5 cm	1 boîte de 50 sachets de 5	13 22 001 011
L. 5 x 1.5 cm	1 boîte de 75 sachets de 2	13 22 030 001
+ L. 7,5 x 1.7,5 cm	1 boîte de 10 sachets de 2	13 22 020 011
+ L. 7,5 x 1.7,5 cm	1 boîte de 25 sachets de 2	13 22 021 011
L. 7,5 x 1.7,5 cm	1 boîte de 50 sachets de 5	13 22 002 011
L. 7,5 x 1.7,5 cm	1 boîte de 75 sachets de 2	13 22 031 001
+ L. 7,5 x 1.7,5 cm	1 boîte de 50 sachets de 2	13 22 022 011
+ L. 10 x 1.10 cm	1 boîte de 10 sachets de 2	13 22 023 011
+ L. 10 x 1.10 cm	1 boîte de 25 sachets de 2	13 22 024 011
+ L. 10 x 1.10 cm	1 boîte de 50 sachets de 2	13 22 025 011
L. 10 x 1.10 cm	1 boîte de 75 sachets de 2	13 22 032 001

## COMPRESSE TRACHÉOTOMIE STÉRILE METALLINE®

### Indications :

- ▶ Compresse pour trachéotomie.

### Caractéristiques :

- ▶ Compresse en non-tissé absorbant, associée à un voile dont les fibres sont très finement aluminées sur la face en contact avec la plaie.
- ▶ Cette surface lisse et brillante réduit le risque d'adhérence à la plaie.
- DM Classe I



1 boîte de 50 13 18 001 001



## COMPRESSE STÉRILUX® ES

- Compresses de gaze en coton hydrophile stériles, ou compresses de gaze hydrophile non stériles pour le soin général des plaies.



Non stérile		
L. 7,5 x l. 7,5 cm	1 boîte de 100	13 03 068 011
L. 10 x l. 10 cm	1 boîte de 100	13 09 069 011
Stérile		
+ L. 7,5 x l. 7,5 cm	10 sachets de 2	13 04 030 011
+ L. 7,5 x l. 7,5 cm	25 sachets de 2	13 04 031 011
+ L. 7,5 x l. 7,5 cm	50 sachets de 2	13 04 032 011
+ L. 10 x l. 10 cm	10 sachets de 2	13 04 033 011
+ L. 10 x l. 10 cm	25 sachets de 2	13 04 034 011
+ L. 10 x l. 10 cm	50 sachets de 2	13 04 035 011

## COMPRESSE OCULAIRE STÉRILE EYCOPAD®

- Compresses ophtalmiques stériles pour la protection et les soins oculaires.
- Composées de coton hydrophile entouré de gaze hydrophile.



L. 7 x l. 5,6 cm 1 boîte de 25 13 04 250 011

## COMPRESSE EN NON-TISSÉ STÉRILE MÉDICOMP®

- Compresses en non-tissé, stériles, pour le soin général des plaies.
  - A utiliser comme pansement primaire sur la peau lésée, pour le nettoyage initial de la plaie et le nettoyage de la peau saine ou lésée, pour l'application de produits sur les organes externes (pommades, désinfectants..).
  - Comme pansement secondaire pour les plaies aiguës et les plaies chroniques, pour la protection mécanique (rembourrage) des plaies, pour l'absorption des fluides corporels et comme barrière mécanique.
- Dimensions : L. 5 x l. 5 cm

## COMPRESSE EN NON-TISSÉ NON STÉRILE MÉDICOMP®

- Compresses en non-tissé, non stériles, pour le soin général des plaies.
- A utiliser comme pansement primaire sur la peau lésée, pour le nettoyage initial de la plaie et le nettoyage de la peau saine ou lésée, pour l'application de produits sur les organes externes (pommades, désinfectants..). Comme pansement secondaire pour les plaies aiguës et les plaies chroniques, pour la protection mécanique (rembourrage) des plaies, pour l'absorption des fluides corporels et comme barrière mécanique.



Compresse 30 g - 1 sachet de 100		
L. 5 x l. 5 cm		13 03 060 011
+ L. 7,5 x l. 7,5 cm		13 03 061 011
L. 10 x l. 7,5 cm		13 03 062 011
+ L. 10 x l. 10 cm		13 03 063 011
Compresse 40 g - 1 sachet de 100		
L. 5 x l. 5 cm		13 03 064 011
L. 7,5 x l. 7,5 cm		13 03 065 011
L. 10 x l. 10 cm		13 03 067 011



Compresse 30 g		
L. 5 x l. 5 cm	40 sachets de 5	13 22 076 001
L. 7,5 x l. 7,5 cm	40 sachets de 5	13 22 077 001
+ L. 7,5 x l. 7,5 cm	10 sachets de 2	13 22 070 001
+ L. 7,5 x l. 7,5 cm	50 sachets de 2	13 22 072 001
+ L. 10 x l. 10 cm	10 sachets de 2	13 22 073 001
+ L. 10 x l. 10 cm	50 sachets de 2	13 22 075 001
L. 10 x l. 10 cm	100 sachets de 2	13 22 051 001
L. 10 x l. 10 cm	40 sachets de 5	13 22 078 001
Compresse 40 g		
L. 7,5 x l. 7,5 cm	75 sachets de 2	13 22 064 001
L. 7,5 x l. 7,5 cm	30 sachets de 5	13 22 066 001
L. 10 x l. 10 cm	75 sachets de 2	13 22 065 001
L. 10 x l. 10 cm	30 sachets de 5	13 22 067 001
L. 10 x l. 10 cm	15 sachets de 10	13 22 068 001

## COTON BOULE

- ▶ Boule de coton de 0,7g / 100 % coton blanchi hydrophile doux et absorbant.
- ▶ Absorbe les exsudats ou le désinfectant lors du nettoyage d'une plaie.

⊙ DM Classe I

**NOUVEAU**

**MEDI  
STOCK**



1 sachet de 700

13 01 036 001

## COTON HYDROPHILE ACCORDÉON

- ▶ Nappe 100 % coton hydrophile, pliage accordéon.
- ▶ Indications :
- ▶ Nettoyage local de la peau, sans plaie ouverte.
- ▶ Coloris : Blanc.

⊙ DM Classe I



**ER**  
People.Health.Care.

+ 1 sachet de 100 g

13 01 010 010

## COTON-TIGES EN BOIS

- ▶ Embout en coton, bâtonnets en bois.
- ⊗ Dimensions : Tige en bois de 7,5 cm



**COMED**

1 sachet de 100

13 01 039 001

## DISQUE À DÉMAQUILLER COTODISQUES VÉLPEAU®

- ▶ Disques 100% coton.

Indications :

- Soins du visage, démaquillage et nettoyage de la peau.



**ER**  
People.Health.Care.

1 sachet de 80

13 01 005 011

## COTON NON STÉRILE COTOPADS®

- ▶ Carrés ou rectangles 100% coton.
- ▶ Indications :
- ▶ Toilette du bébé et soins de la peau.
- ▶ Coloris : Blanc.

⊙ DM Classe I



**ER**  
People.Health.Care.

L. 5 x 1.5 cm

1 sachet de 500

13 01 008 011

L. 10 x 1.8 cm

1 sachet de 200

13 01 026 011

## TAMPON ABSORBANT PUR-ZELLIN®

- ▶ Tampon absorbant de cellulose prédécoupé.
- ▶ Manipulation aisée et économique.
- ▶ Dimensions d'un tampon : L. 5 x 1.4 cm.
- ▶ Tampon non stérile.

⊗ Dimensions : L. 5 x 1.4 cm

⊙ DM Classe I



1



2

**HARTMANN**

1 rouleau de 500 tampons

13 15 002 011

Produits associés

2 Boîte distributrice

15 03 019 010

## TAMPON OUATÉ DE CELLULOSE

- ▶ Tampon ouaté de cellulose.
- ▶ Emballage sous sachet plastique par 2 rouleaux.
- ▶ Dimensions d'un tampon : L. 5 x 1.4 cm.

⊗ Dimensions : L. 5 x 1.4 cm

⊙ DM Classe I



**ER**  
People.Health.Care.

2 rouleaux de 500 tampons

13 15 003 001



## BANDE COHÉSIVE CO-PLUS® LF BY ACTIMOVE®

- ▶ Bande cohésive polyvalente de contention légère à moyenne.
- ▶ Traumatologie et médecine sportive.
- ▶ Maintien de pansements.
- ▶ Adhère sur elle-même et non sur la peau.
- ▶ Bonne extensibilité.
- ▶ Très aérée, elle permet à la peau de respirer.
- ▶ Confortable, ne gêne pas la circulation sanguine.

DM Classe I

Information est donnée Essity



L. 2 m (4,5 m étiré) x 1.25 cm	À l'unité	13 02 128 010
L. 2 m (4,5 m étiré) x 1.5 cm	À l'unité	13 02 129 010
L. 2 m (4,5 m étiré) x 1.75 cm	À l'unité	13 02 130 010
L. 2 m (4,5 m étiré) x 1.10 cm	À l'unité	13 02 131 010

## BANDE COHÉSIVE MOLLELAST® HAFT

- ▶ Bande de fixation cohésive en viscosse/polyamide, avec enduction de latex.

### Indications :

- ▶ Pour la rétention et l'immobilisation.

### Caractéristiques :

- ▶ Colle sur elle-même, ne colle pas à la peau.
- ▶ Perméable à l'air.
- ▶ Contient du latex.

DM Classe I

Information est donnée Essity



À l'unité			
L. 4 m x 1.6 cm	13 02 720 010	L. 4 m x 1.8 cm	13 02 721 010

## BANDE EXTENSIBLE TRICOTÉE TRICOLAST®

- ▶ Viscose : 60%.
- ▶ Polyamide : 40%.
- ▶ Bande tricotée de couleur blanche à deux lisières véritables.
- ▶ 100% dans les 2 sens.
- ▶ Bande emballée individuellement sous cellophane.
- ▶ Bande de fixation de pansements universels.

DM Classe I

Information est donnée Essity



À l'unité			
L. 3 m x 1.5 cm	13 02 695 000	L. 3 m x 1.10 cm	13 02 697 000
L. 3 m x 1.7 cm	13 02 696 000	L. 3 m x 1.15 cm	13 02 698 000

## BANDE VELPEAU® NYL

- ▶ Bande extensible en polyamide/polyester.

### Indications :

- ▶ Fixation de pansements, compression légère.

### Caractéristiques :

- ▶ Allongement : 100%.

DM Classe I

Information est donnée Essity



1 boîte de 20			
+ L. 4 m x 1.5 cm	13 02 712 011	+ L. 4 m x 1.10 cm	13 02 714 011
+ L. 4 m x 1.7 cm	13 02 713 011		

## BANDE COHÉSIVE TENSOPUS®

- ▶ Contention souple en pathologie articulaire, tendineuse et ligamentaire.
- ▶ Bande cohésive de fixation et de contention moyenne à forte.
- ▶ Support tissé cohésif (n'adhère pas à la peau).
- ▶ Lavable et réutilisable, sécable à la main, aération optimale.
- ▶ Traitement compressif en angiophlébologie.
- ▶ Compression en traumatologie musculaire.
- ▶ Maintien de pansements et de dispositifs médicaux.

DM Classe I

FABRICATION FRANÇAISE

Information est donnée Essity



À l'unité			
L. 3 m x 1.8 cm	13 02 123 010	L. 3 m x 1.10 cm	13 02 124 010

## BANDE VELPEAU® CRÊPE F

- ▶ Bande de crêpe 100% coton écreu, 80 g/m².
- ▶ Extensible en longueur.

### Indications :

- ▶ Fixation de pansements. Soutien léger.

### Caractéristiques :

- ▶ Lavable à la main ou en machine à 40°C (cycle délicat).

DM Classe I

Information est donnée Essity



1 boîte de 20			
L. 3 m x 1.7 cm	13 02 320 001	L. 3 m x 1.15 cm	13 02 322 001
L. 4 m x 1.7 cm	13 02 325 001	L. 4 m x 1.15 cm	13 02 327 001
L. 3 m x 1.10 cm	13 02 321 001		
L. 4 m x 1.10 cm	13 02 326 001		

## BANDE EXTENSIBLE RAUCOLAST®

- ▶ Bande extensible 100% polyester.

### Indications :

- ▶ Maintien et fixation de pansements, de canules ou d'attelles.

### Caractéristiques :

- ▶ Surface lisse.
- ▶ Avec deux lisières tissées permettant d'épouser les reliefs anatomiques.
- ▶ Élasticité : 90%.

DM Classe I

Information est donnée Essity



L. 4 m x 1.5 cm	1 boîte de 20	13 02 700 011
L. 3 m x 1.7 cm	1 boîte de 75	13 02 717 011
L. 4 m x 1.7 cm	1 boîte de 20	13 02 701 011
L. 3 m x 1.10 cm	1 boîte de 50	13 02 718 011
L. 4 m x 1.10 cm	1 boîte de 20	13 02 702 011
L. 3 m x 1.15 cm	1 boîte de 40	13 02 719 011
L. 4 m x 1.15 cm	1 boîte de 20	13 02 703 011

## BANDES ÉLASTIQUES COHÉSIVES 3M™ COBAN™ ET 3M™ COHEBAN™ (11)

- ▶ Bande cohésive élastique indiquée pour le maintien des membres et la compression de l'œdème associé en cas de tendinites ou d'entorses ainsi que pour le maintien de pansements ou de dispositifs médicaux.
- ▶ Cohésive, n'adhère que sur elle-même sans coller à la peau.
- ▶ Élastique et adaptable sur toutes les parties du corps.
- ▶ Respirante et antidérapante, confortable à porter.
- ▶ Facile à utiliser sans sparadrap ni agrafe, ne laisse pas de résidus.
- ▶ Particulièrement adaptée aux peaux fragiles et sensibles.

⊙ DM Classe I

solventum



\*\* Dimensions bande étirée

Bande cohésive 3M™ COHEBAN™			
+	Blanc	L. 6,3 m** x l. 7 cm	À l'unité 13 02 502 010
+	Chair	L. 6,3 m** x l. 7 cm	À l'unité 13 02 502 240

Bande cohésive 3M™ COBAN™			
+	Bleu	L. 4,5 m** x l. 2,5 cm	1 boîte de 5 13 02 498 061
+	Chair	L. 4,5 m** x l. 2,5 cm	1 boîte de 5 13 02 498 241
+	Bleu	L. 4,5 m** x l. 1,5 cm	À l'unité 13 02 499 060
+	Chair	L. 4,5 m** x l. 1,5 cm	À l'unité 13 02 499 240
+	Bleu	L. 4,5 m** x l. 7,5 cm	À l'unité 13 02 570 060
+	Chair	L. 4,5 m** x l. 7,5 cm	À l'unité 13 02 570 240
+	Chair	L. 4,5 m** x l. 10 cm	À l'unité 13 02 572 240
+	Chair	L. 4,5 m** x l. 15,25 cm	À l'unité 13 02 573 240

## BANDE PEHA HAFT® SANS LATEX

- ▶ Bande de fixation auto-adhérente légère pour la fixation des pansements primaires et secondaires lors de traitement de plaies aiguës et chroniques, d'aiguilles, de cathéters, de tubulures, d'attelles, de plâtres ou de dispositifs médicaux similaires.

### Caractéristiques :

- ▶ Manipulation simplifiée : la bande adhère sur elle-même sans coller ni aux poils ni à la peau.
- ▶ Absence de latex naturel

### Avantages :

- ▶ Fixation efficace et simplifiée des pansements : ne nécessite pas de fixation complémentaire



À l'unité	
+	L. 4 m x l. 6 cm 13 03 086 000
+	L. 4 m x l. 8 cm 13 03 087 000
+	L. 4 m x l. 10 cm 13 03 088 000
+	L. 20 m x l. 10 cm 13 03 085 000

## BANDE EXTENSA® PLUS

- ▶ Bande adhésive élastique pour la contention souple pour la traumatologie générale et la médecine du sport, la phlébologie et le maintien de pansements.

### Caractéristiques :

- ▶ Tissu : 100% coton avec lisières tissées
- ▶ Masse adhésive : hypoallergénique\* sans latex - enduction en stries
- ▶ Papier protecteur : polyéthylène gaufré
- ▶ En sachet individuel protecteur, en boîte individuelle ou de regroupement

### Avantages :

- ▶ Répartition régulière de la masse adhésive : meilleure adhésivité
- ▶ Bonne conformabilité : facile à manipuler et à poser.

\*Final folding box Extensa Plus 3cmx2,5m P1\_062020



À l'unité	
+	L. 2,5 m x l. 1,3 cm 13 02 775 000
+	L. 2,5 m x l. 1,6 cm 13 02 776 000
+	L. 2,5 m x l. 1,8 cm 13 02 777 000
+	L. 2,5 m x l. 1,10 cm 13 02 778 000



## BANDE EXTENSIBLE STÉRILUX®

- ▶ Bande de crêpe pour la fixation et le maintien de tous types de compresses et de pansements.

### Caractéristiques :

- ▶ 41% viscosse et 59% polyamide.

### Avantages :

- ▶ Réutilisable
- ▶ Sans latex
- ▶ Laisse respirer la peau



À l'unité		
+	L. 4 m x l. 10 cm	En boîte individuelle 13 03 076 000
+	L. 4 m x l. 10 cm	Sous emballage cellophane 13 03 080 000



## BANDE LASTOPRESS®

### Bande de contention à allongement long cohésive utilisée :

- En traumatologie : pour le bandage préventif ou curatif des systèmes musculo-tendineux des articulations, la réduction des œdèmes et hématomes, maintien des attelles.
- En phlébologie, pour le traitement de l'insuffisance veineuse, le maintien de pansements compressifs, la prévention du risque thrombo-embolique.



+ Blanc - À l'unité	
L. 3 m x l. 7 cm	13 02 761 010
L. 3,5 m x l. 10 cm	13 02 762 010
+ Chair - À l'unité	
L. 3 m x l. 7 cm	13 02 761 240
L. 3,5 m x l. 10 cm	13 02 762 240

(11) Voir mention complète à la fin du catalogue.



## BANDE K-TAPE®

Le K-Taping® est une thérapie sans médicament qui accompagne la guérison de nombreuses maladies et qui soulage les douleurs.

- ▶ Label OEKO TEX STANDARD 100, répondant aux exigences de l'utilisation dans le textile pour bébé.
- ▶ Adhésif professionnel PHYSIOBOND®.
- ▶ Certifié label RoHS.

### Fonctionnement :

- ▶ Les différentes applications du K-Taping® permettent des utilisations thérapeutiques très variées dont :
  - Amélioration de la fonction musculaire : en fonction de l'application, un effet tonifiant ou détonifiant est obtenu.
  - Soutien de l'articulation : en stimulant les propriocepteurs, le mouvement de l'articulation est amélioré, les applications ligamentaires la stabilisent passivement.
  - Réduction de la douleur : une diminution de la douleur est obtenue en activant le système antalgique endogène et en stimulant les mécanorécepteurs.
  - Activation de système lymphatique : lors d'une rétention de lymphes, le K-Taping® aide à la décongestion en créant plus d'espace entre la peau et la partie lésée et favorise ainsi une meilleure circulation de la lymphe.

Adhère à la peau grâce à sa couche d'acrylique ondulée



**K Tape**

### L. 5 m x l. 5 cm - À l'unité

● Beige	21 32 010 050	● Marron	21 32 013 370
● Bleu	21 32 011 060	● Noir	21 32 013 030
● Fuchsia	21 32 012 290		

## BANDE MOUSSE TENSOBAN®

- ▶ Protection des téguments sous contentions adhésives en traumatologie sportive ou sous contentions réalisées dans le traitement de l'insuffisance veineuse des membres inférieurs.
- ▶ Excellente conformabilité. Auto-adhérent.
- ▶ Séccable à la main.
- ▶ Rend le retrait et le renouvellement des contentions indolores.
- ▶ Ne pas appliquer directement sur les plaies.

DM Classe I

FABRICATION FRANÇAISE

100% medical not device Essity



<b>À l'unité</b>			
L. 20 m x l. 7 cm	13 02 080 010	L. 20 m x l. 10 cm	13 02 081 010

## BANDE ADHÉSIVE LEUKOTAPE® K

- ▶ Bande adhésive élastique.
- ▶ Technique Leukotaping® selon l'approche du Taping Neuro-Proprioceptif (T.N.P.).
- ▶ Stimule les capteurs nocicepteurs et activation microcirculatoire.
- ▶ Soulage la douleur musculaire et favorise le mouvement et drainage lymphatique.

DM Classe I

FABRICATION FRANÇAISE

100% medical not device Essity



### ● Bleu - À l'unité

L. 5 m x l. 2,5 cm	13 02 260 060
L. 5 m x l. 5 cm	13 02 180 060
L. 5 m x l. 7,5 cm	13 02 261 060

### ● Chair - À l'unité

L. 5 m x l. 2,5 cm	13 02 260 240
L. 5 m x l. 5 cm	13 02 180 240
L. 5 m x l. 7,5 cm	13 02 261 240

### ● Bleu ciel - À l'unité

L. 5 m x l. 5 cm	13 02 262 300
------------------	---------------

### ● Rouge - À l'unité

L. 5 m x l. 2,5 cm	13 02 260 180
L. 5 m x l. 5 cm	13 02 180 180
L. 5 m x l. 7,5 cm	13 02 261 180

### ● Noir - À l'unité

L. 5 m x l. 5 cm	13 02 180 030
------------------	---------------

### ● Rose - À l'unité

L. 5 m x l. 5 cm	13 02 180 100
------------------	---------------

## BANDE DE CONTENTION RÉUTILISABLE MULTI-USAGE NEOSTRAP®(6)

- ▶ Bande de contention élastique réutilisable avec fixation auto-agrippante.
- ▶ Non adhésif.
- ▶ Indications : réalisation de contentions pour le sport, protection des pansements ou maintien de compresse de cryothérapie.
- ▶ Sans latex, ne colle pas.
- ▶ Lavable à la main (30 °C), ne pas mettre au sèche linge.

DM Classe I

### Composition :

Face interne : mousse polyuréthane 100 %.  
Face externe : nylon élasthanne 100 %.  
Patch auto-agrippant : polyamide 100 %.

ORLIMAN



<b>● Noir - À l'unité</b>		
1 Doigt/Orteil	L. 50 x l. 2,5 cm	21 32 023 000
2 Cheville/Poignet	L. 100 x l. 5 cm	21 32 020 000
3 Genou/Mollet	L. 100 x l. 7,5 cm	21 32 022 000
4 Épaule/Cuisse	L. 150 x l. 10 cm	21 32 021 000

(6) Voir mention complète à la fin du catalogue.

## BANDE ADHÉSIVE STRAPPAL®

- ▶ Bords dentelés, sécable à la main.
- ▶ Support en fibranne inextensible.
- ▶ Adhésivité importante et prolongée.
- ▶ Ne pas appliquer en circulaire complète.
- ▶ Masse adhésive sans latex.
- ▶ Contention articulaire rigide.
- ▶ Tractions adhésives continues.

⊙ DM Classe I



À l'unité

L. 10 m x l. 2,5 cm	13 02 306 010	L. 10 m x l. 4 cm	13 02 307 010
---------------------	---------------	-------------------	---------------

## BANDE ÉLASTIQUE URGONEUTRE

- ▶ Bande élastique adhésive de contention de haute tolérance cutanée.
- ▶ Réalisation de contention : prévention et traitement des lésions traumatiques articulaires, musculo-tendineuses et ligamentaires.

⊙ DM Classe I



À l'unité

L. 2,5 m x l. 1,3 cm	13 02 610 010	L. 2,5 m x l. 1,8 cm	13 02 612 010
L. 2,5 m x l. 6 cm	13 02 611 010	L. 2,5 m x l. 10 cm	13 02 613 010

## BANDE VELPEAU® STRAPP

- ▶ Bande de compression adhésive élastique.
- ▶ Coloris : blanc.
- ▶ Allongement longitudinal > 50%.
- ▶ Perméable à l'air et à la vapeur d'eau.

Indications :

- ▶ Traumatologie : contention souple (strapping) dans les pathologies musculaires, tendineuses et ligamentaires. Phlébologie : traitement compressif.
- ▶ Fixation de pansements et d'attelles.

⊙ DM Classe I



Boîte individuelle - À l'unité

+ L. 2,5 m x l. 1,3 cm	13 02 023 010
+ L. 2,5 m x l. 6 cm	13 02 024 010
+ L. 2,5 m x l. 8 cm	13 02 025 010
+ L. 2,5 m x l. 10 cm	13 02 026 010

Sous cellophane - À l'unité

L. 2,5 m x l. 1,3 cm	13 02 027 010
L. 2,5 m x l. 6 cm	13 02 028 010
L. 2,5 m x l. 8 cm	13 02 029 010
L. 2,5 m x l. 10 cm	13 02 030 010

## SPRAY TENSOSPRAY®

Spray adhésif protecteur.

- ▶ Forme un film protecteur incolore.
- ▶ Effet collant anti-glisse.
- ▶ Isole les téguments des masses adhésives, évitant les risques d'intolérance cutanée.
- ▶ Application rapide et facile.
- ▶ Adhésif protecteur en spray pour poser des bandes et des bandages.
- ▶ Sans CFC : préserve la couche d'ozone.

⊙ DM Classe I



1 spray de 300 ml 13 02 082 000

## BANDE ADHÉSIVE ÉLASTIQUE TENSOPLAST® HB

- ▶ Contention adhésive souple sur pathologies articulaires et ligamentaires.
- ▶ Grande résistance aux contraintes de force.
- ▶ Lisières tissées : absence de fil flottant.
- ▶ Adhésivité immédiate et prolongée.
- ▶ Élasticité longitudinale nominale de 50%.
- ▶ 100% coton : haute tolérance.
- ▶ Masse adhésive sans latex.
- ▶ Effet de rappel élastique.

⊙ DM Classe I



\*\* Formule HBC en phlébologie.

À l'unité

+ ○ Blanc	L. 2,5 m x l. 1,3 cm	13 02 300 010
+ ○ Blanc	L. 2,5 m x l. 6 cm	13 02 301 010
+ ○ Blanc	L. 2,5 m x l. 8 cm	13 02 302 010
+ ○ Chair**	L. 2,5 m x l. 8 cm	13 02 302 240
+ ○ Blanc	L. 2,5 m x l. 10 cm	13 02 303 010
+ ○ Blanc	L. 2,5 m x l. 15 cm	13 02 304 010
+ ○ Blanc	L. 2,5 m x l. 20 cm	13 02 305 010

## BANDE ÉLASTIQUE ADHÉSIVE ADHEBAN+ (11)

- ▶ Bande de tissu coton élastique indiquée en traumatologie, phlébologie et pour la fixation de pansements.
- ▶ Pose facile, y compris sur les zones mobiles.
- ▶ Perméable à l'air : laisse respirer la peau.
- ▶ Élastique en longueur.

⊙ DM Classe I



À l'unité

+ L. 2,5 m x l. 1,3 cm	13 02 510 010	+ L. 2,5 m x l. 8 cm	13 02 512 010
+ L. 2,5 m x l. 6 cm	13 02 511 010	+ L. 2,5 m x l. 10 cm	13 02 513 010

(11) Voir mention complète à la fin du catalogue.



## SYSTÈME URGO K2®

- ▶ Système de compression multi-types bi-bandes innovant, bénéficiant du PresSure System conçu pour apporter une pression de l'ordre de 40mmHg à la cheville, de façon stable avec une bonne répartition des pressions le long de la jambe grâce à 2 bandes dynamiques, la KTECH avec face ouatée et la KPRESS.
- ▶ Adaptée au traitement de l'ulcère veineux de jambe et de l'œdème associé de l'insuffisance veineuse chronique.
- ▶ Les deux bandes qui constituent le système URGO K2 sont conçues pour être portées jour et nuit.

⊙ DM Classe I

URGO  
MEDICAL



### À l'unité

1	+ KTECH L. 6 m / KPRESS L. 7,5 m x 1. 10 cm	13 02 643 000
2	+ KTECH L. 7,3 m / KPRESS L. 10,5 m x 1. 10 cm	13 02 642 000

## BANDE VELPEAU® PRESS

- ▶ Maladies veineuses chroniques (œdèmes veineux, dermatoliposclérose et atrophie blanche, ulcère variqueux, varices), maladies veineuses thrombo-emboliques (thrombose veineuse superficielle et profonde, syndrome post-thrombotique), œdèmes (survenant pendant la grossesse, post-traumatiques, post-opératoires, d'origine médicamenteuse).

### Caractéristiques :

- ▶ Bande de compression cohésive à allongement long en non-tissé.
- ▶ Colle sur elle-même, mais ne colle pas à la peau.
- ▶ Sécable à la main et repositionnable.



LR  
People.Health.Care.

### À l'unité

+	○ Blanc	L. 3 m x 1.7 cm	13 02 015 010
+	○ Blanc	L. 3,5 m x 1.10 cm	13 02 016 010
+	○ Chair	L. 3,5 m x 1.10 cm	13 02 016 240

## BANDE DE COMPRESSION À ALLONGEMENT COURT COMPRILAN®

### Bande textile à allongement court pour bandages compressifs ou de soutien.

- ▶ Textile confortable.
- ▶ Extensible en un sens (90%).
- ▶ Extensibilité maintenue après lavage (10 lavages à 60°C).
- ▶ Perméable à l'air.
- ▶ Aide à prévenir la formation d'œdèmes.
- ▶ Améliore l'hémodynamique veineuse.
- ▶ Résiste à la transpiration et aux crèmes.
- ▶ Maintien stable.
- ▶ Extrémités enduites d'un film protecteur destiné à prévenir l'effilochage.
- ▶ Formule sans latex, sans phtalates.

Dimensions : L. 10 x l. 5 cm

⊙ DM Classe I



+ 13 02 264 000

Essity

## KIT DE COMPRESSION 100% ALLONGEMENT COURT COBAN™ 2 (11)

### Système de compression bi-bandes :

- ▶ Une bande de confort semi-cohésive en mousse de polyuréthane, douce et non adhésive à la peau.
- ▶ Une bande de compression cohésive non tissée.
- ▶ 100% allongement court 3M™ Coban™2.
- ▶ Confortable et favorise la mobilité en permettant au patient de porter ses chaussures habituelles.

- ▶ Indiqué pour le traitement de l'ulcère veineux, du lymphœdème et des œdèmes du membre inférieur, efficace jusqu'à 7 jours, glissement minimal.
- ▶ Système de compression conçu pour être porté jour et nuit.
- ▶ Sans latex.

Dimensions : L. 2,7 m x l. 10 cm

⊙ DM Classe I



+ 13 02 590 001

solventum

(11) Voir mention complète à la fin du catalogue.

## KIT DE COMPRESSION ROSIDAL® SYS SIMPLE

► Kit de compression à allongement court.

### Indications :

► Bandages de compression indiqués dans le traitement compressif de l'ulcère veineux.

### Caractéristiques :

- Kit compact, conforme aux recommandations HAS en traitement de première intention de l'ulcère veineux (stade 6).
- Applicable en cas d'AOMI avec un IPS entre 0,5 et 0,8 (exclusivement sous surveillance médicale).
- Pose à tension complète sans étalonnage.
- Version 8/10 : 1 Rosidal® soft, 2 Rosidal® K 8 cm et 10 cm, 1 Mollelast® Haft.
- Version 10/10 : 2 bandes Rosidal® soft et 2 bandes Rosidal® K en 10 cm.

⊙ DM Classe I



+ 8/10 13 02 656 001  
+ 10/10 13 02 657 001



## KIT DE COMPRESSION ROSIDAL® SYS

**Système de compression à allongement court prêt à l'emploi et combiné en kit.**

► Efficace et économique grâce à la réutilisabilité des bandes de compression et des bandes pour rembourrage (Rosidal soft et Rosidal K).

### Composition de la trousse :

- Bandage tubulaire TG.
- Bande Rosidal soft.
- Rosidal® K.
- Porofix.
- Bande Mollelast® Haft.



+ 13 02 655 001

## BANDE DE COMPRESSION MÉDICALE ROSIDAL® K

► Bande de compression à allongement court en coton.

### Indications :

► Après sclérothérapie ou chirurgie des varices, oedèmes, ulcère veineux de jambe, thrombose veineuse, lymphoedème (membre inférieur ou supérieur).

### Caractéristiques :

- Peut rester en place jour et nuit.
- Lavable jusqu'à 50 fois à 95 °C.
- Coloris : Chair.

⊙ DM Classe I



À l'unité			
L. 5 m x 1.4 cm	13 02 753 000	+ L. 5 m x 1.8 cm	13 02 783 000
+ L. 5 m x 1.4 cm	13 02 781 000	L. 5 m x 1.10 cm	13 02 756 000
L. 5 m x 1.6 cm	13 02 754 000	+ L. 5 m x 1.10 cm	13 02 785 000
+ L. 5 m x 1.6 cm	13 02 782 000	L. 5 m x 1.12 cm	13 02 757 000
L. 5 m x 1.8 cm	13 02 755 000	+ L. 5 m x 1.12 cm	13 02 786 000

## BANDE VELPEAU® VEINE PLUS

► Bande de compression à allongement long sans latex étalonnée force 2 ou force 3 selon la LPP.

### Indications :

► Pour la compression, la rétention, le soutien, le soulagement et l'immobilisation.

### Caractéristiques :

- Les repères de pose permettent une application facilitée du bandage grâce à la gestion de la tension de la bande et au guide pour le recouvrement.
- Permet au patient de se chauffer tout en portant sa compression (avec une chaussure adaptée).

### Composition :

- Viscose, polyester, polyamide, élasthanne.
- Coloris : Chair.

⊙ DM Classe I



Compression légère - Force 2 - À l'unité	
L. 3 m x 1.8 cm	13 02 740 000
L. 3 m x 1.10 cm	13 02 741 000
L. 3,5 m x 1.8 cm	13 02 737 000
L. 3,5 m x 1.10 cm	13 02 738 000
L. 4 m x 1.8 cm	13 02 742 000
L. 4 m x 1.10 cm	13 02 743 000

Compression forte - Force 3 - À l'unité	
L. 3 m x 1.8 cm	13 02 758 000
L. 3 m x 1.10 cm	13 02 745 000
L. 3,5 m x 1.8 cm	13 02 759 000
L. 3,5 m x 1.10 cm	13 02 760 000
L. 4 m x 1.10 cm	13 02 747 000



## BANDE PLÂTRÉE PRISE RAPIDE CELLONA® XTRA

- ▶ Plâtre raffiné fixé sur une gaze 17 fils, présenté sous forme de bande plâtrée prête à l'emploi.
- ▶ Prise rapide s'humidifie rapidement et uniformément avec un temps d'immersion court.
- ▶ Temps de prise : 2,5 à 3 min.
- ▶ Temps de séchage permettant de se déplacer : 20 à 30 min. Temps de séchage complet : 24 heures.
- ▶ Coloris : Blanc.

### Indications :

- ▶ Immobilisation des membres blessés ou fracturés.

⊙ DM Classe I



À l'unité			
L. 3 m x 1.6 cm	13 02 036 010	L. 3 m x 1.15 cm	13 02 038 010
L. 3 m x 1.10 cm	13 02 037 010		

## BANDE PLÂTRÉE PRISE NORMALE CELLONA®

- ▶ Plâtre raffiné fixé sur une gaze 17 fils, présenté sous forme de bande plâtrée prête à l'emploi.
- ▶ Temps de prise : 3 à 4 min.
- ▶ Coloris : blanc.

### Indications :

- ▶ Immobilisation des membres blessés ou fracturés.

⊙ DM Classe I



1 boîte de 10			
L. 3 m x 1.10 cm	13 02 033 011	L. 3 m x 1.20 cm	13 02 035 011
L. 3 m x 1.15 cm	13 02 034 011		

## JERSEY® CÔTE POLYESTER

### Indications :

- ▶ Capitonage intérieur des plâtres naturels et synthétiques.

### Caractéristiques :

- ▶ Tricot tubulaire 100% polyester, extensible en largeur.
- ▶ Extension minimum en largeur : ≥ 200 %.
- ▶ Produit non fabriqué à partir de matières premières contenant du latex naturel.

⊙ DM Classe I



À l'unité			
L. 25 m x 1.5 cm	13 02 071 010	L. 25 m x 1.15 cm	13 02 075 010
L. 25 m x 1.7 cm	13 02 072 010	L. 25 m x 1.20 cm	13 02 076 010
L. 25 m x 1.10 cm	13 02 073 010		

## JERSEY® COTON

### Indications :

- ▶ Grâce à son élasticité, le jersey coton est utilisé pour le capitonnage intérieur des plâtres naturels et synthétiques.

### Caractéristiques :

- ▶ Tricot tubulaire à mailles fines 100% coton non blanchi. Le jersey limite les plis sous l'appareillage.
- ▶ Coloris : écru.
- ▶ Extensible entre 200 et 300%.

⊙ DM Classe I



À l'unité			
L. 25 m x 1.5 cm	13 02 055 000	L. 25 m x 1.10 cm	13 02 057 000
L. 25 m x 1.7 cm	13 02 056 000	L. 25 m x 1.25 cm	13 02 167 000

## BANDE RÉSINE CELLACAST® XTRA

- ▶ Résine synthétique constituée d'une trame en fibre de verre enduite d'une résine de polyuréthane.
- ▶ Extensible en largeur pour une application et un façonnage facilités. Légère. Grande stabilité. Perméable à l'air. Transparente
- ▶ aux rayons X.

### Indications :

- ▶ Immobilisation des parties du corps après fractures, opérations, corrections orthopédiques et pour le traitement des maladies osseuses et articulaires.

⊙ DM Classe I



● Crème - À l'unité		● Bleu - À l'unité	
L. 3,6 m x 1.5 cm	13 02 051 010	L. 3,6 m x 1.5 cm	13 02 051 060
L. 3,6 m x 1.7,5 cm	13 02 052 010	L. 3,6 m x 1.7,5 cm	13 02 052 060
L. 3,6 m x 1.10 cm	13 02 053 010	L. 3,6 m x 1.10 cm	13 02 053 060

## OUATE ORTHOPÉDIQUE CELLONA®

### Indications :

- ▶ Capitonage intérieur des plâtres naturels et synthétiques et des bandages de compression.

### Caractéristiques :

- ▶ Ouate en fibres de polyester. Souple et extensible, sécable à la main.
- ▶ Coloris : Blanc.

⊙ DM Classe I



À l'unité			
L. 2,75 m x 1.5 cm	13 02 060 010	L. 2,75 m x 1.15 cm	13 02 063 010
L. 2,75 m x 1.7,5 cm	13 02 061 010	L. 2,75 m x 1.20 cm	13 02 064 010
L. 2,75 m x 1.10 cm	13 02 062 010		

## CELLONA® SHOecast

### Indications :

- ▶ Aide à la marche permettant un déplacement physiologiquement correct en cas d'appareillage plâtré ou de de résine.

### Caractéristiques :

- ▶ Large surface de contact avec le sol permettant une stabilité latérale et transversale.
- ▶ Semelle résistante à l'abrasion.
- ▶ Mousse intérieure absorbant les chocs.
- ▶ Haut rebord au niveau du talon et fixation par des bandes auto-adhérentes permettant un soutien adapté.
- ▶ Protège également de l'humidité et de la saleté.
- ▶ Coloris : noir.

⊙ DM Classe I



Gauche		
Taille : 1	Pointure : 36/38	18 42 090 010
Taille : 2	Pointure : 39/42	18 42 092 010
Taille : 3	Pointure : 43/46	18 42 094 010

Droit		
Taille : 1	Pointure : 36/38	18 42 091 010
Taille : 2	Pointure : 39/42	18 42 093 010
Taille : 3	Pointure : 43/46	18 42 095 010

## PROTECTION WATERPROOF

- ▶ Protège-plâtre réutilisable de haute qualité qui s'enfile sur un plâtre ou un pansement.
- ▶ Offre une solution simple pour garder son plâtre ou son pansement étanche sous la douche ou pendant le bain.
- ▶ Leur taille ample assure un ajustement parfait pour un confort maximal.
- ▶ Facile à enfiler et à positionner grâce à la manchette en plastique verte.

aidapt®



1 Main adulte 15 08 017 000 2 Bras adulte 15 08 014 000 3 Jambe adulte 15 08 016 000 4 Pied adulte 15 08 015 000



5 Bras enfant	15 08 018 000
6 Demi jambe enfant	15 08 019 000
7 Pied enfant	15 08 020 000
8 Main enfant	15 08 021 000
9 Jambe enfant	15 08 022 000
10 Avant bras enfant	15 08 023 000

**NOUVEAU**





## SPARADRAP OMNIPOR®

► Sparadrapp pour la fixation et le maintien de pansement ou de matériel médical.

### Caractéristiques :

- Non-tissé microporeux, coloris blanc
- Couche adhésive de caoutchouc synthétique.



### OMNIPOR® - À l'unité

1 + L. 5 m x 1, 2,5 cm 13 09 489 000

### OMNIPOR® plus - À l'unité

1 + L. 9, 2 m x 1, 2,5 cm 13 09 490 000

## 3M™ MICROPORE™ SILICONE RETRAIT ATRAUMATIQUE (11)

Enduction de silicone pour une adhésivité supérieure et un repositionnement sans perte d'efficacité.

- Repositionnable grâce à son enduit en silicone.
- Microaérations pour une découpe à la main facile.
- Hypoallergénique.
- Peu épais.
- Facilement sécable.
- Facilement manipulable, il est idéal pour les peaux sensibles.
- En rouleau.

⊙ DM Classe I



1 +	L. 5 m x 1, 2,5 cm	À l'unité	13 09 627 000
2	L. 5 m x 1, 2,5 cm	1 boîte de 12	13 09 639 001
3	L. 5 m x 1, 5 cm	1 boîte de 6	13 09 640 221

## SPARADRAP URGOPORE

- Masse adhésive acrylique émulsion de haute tolérance cutanée.
- Microaéré : il laisse la peau respirer et permet l'élimination des liquides d'exsudation de la plaie et de la transpiration en évitant la macération.
- Haute tolérance cutanée : il minimise les risques sur les peaux les plus sensibles.
- Pour la fixation et le maintien de pansements et de matériel médical à renouvellement fréquent sur peaux allergiques, fragiles ou dévitalisées.



L. 9,14 m x 1, 2,5 cm À l'unité 13 09 712 010

## VELPEAU® PORE

### Indications :

- Fixation et maintien de pansements ou de bandages.

### Caractéristiques :

- Sparadrapp en non tissé.
- ⊙ DM Classe I



+ L. 9,14 m x 1, 2,5 cm À l'unité 13 09 436 000

## SPARADRAP SOFFIX STRETCH

- Sparadrapp non tissé en rouleau.
- Haute tolérance cutanée.
- Très aéré.
- Extensible, il est idéal pour fixer les pansements sur les articulations et les zones mobiles.
- Non stérile.
- Ne contient pas de latex.
- Adhésif hypoallergénique.

⊙ DM Classe I



À l'unité	L. 10 m x 1, 5 cm	13 09 204 000	L. 10 m x 1, 10 cm	13 09 205 000
-----------	-------------------	---------------	--------------------	---------------

## SPARADRAP 3M™ MICROPORE™ (14)

Sparadrapp microporeux indiqué pour la fixation de pansements sur les peaux sensibles et pour les pansements fréquemment renouvelés.

### Avantages :

- Laisse respirer la peau.
- S'adapte aux microreliefs de la peau.
- Ne se décolle pas, même mouillé.
- Disponible en format dévidoir fermé pratique et rechargeable.
- En rouleau ou dévidoir.

⊙ DM Classe I

### Rouleau

○	Blanc	L. 5 m x 1, 2,5 cm	1 boîte de 12	13 09 516 011	
○	Blanc	L. 9,14 m x 1, 1,25 cm	1 boîte de 24	13 09 500 011	
○	Blanc	L. 9,14 m x 1, 2,5 cm	1 boîte de 12	13 09 501 011	
○	Chair	L. 9,14 m x 1, 2,5 cm	1 boîte de 12	13 09 504 241	
1	○	Blanc	L. 9,14 m x 1, 5 cm	1 boîte de 6	13 09 502 011
○	Blanc	L. 9,14 m x 1, 7,5 cm	1 boîte de 4	13 09 503 011	

### Dévidoir ouvert

○	Blanc	L. 9,14 m x 1, 1,25 cm	1 boîte de 24	13 09 506 011		
○	Blanc	L. 9,14 m x 1, 2,5 cm	1 boîte de 12	13 09 507 011		
2	○	Blanc	L. 9,14 m x 1, 5 cm	1 boîte de 6	13 09 508 011	
3	+	○	Blanc	L. 9,14 m x 1, 2,5 cm	À l'unité	13 09 565 010



(11) (14) Voir mention complète à la fin du catalogue.

## SPARADRAP TISSÉ BLANC 3M™ DURAPORE™ (21)

- ▶ Excellente adhésivité, ne laisse pas de résidus d'adhésif à l'ablation.
- ▶ Inextensible, il a une grande résistance mécanique.
- ▶ Fixation de pansements, même volumineux.
- ▶ Fixation de dispositifs médicaux pesants, poches de stomies, tubulures, sondes de trachéotomie.
- ▶ Confection d'attelles de doigts.
- ▶ En rouleau.

⊙ DM Classe I



solventum

L. 9,14 m x l. 1,25 cm	1 boîte de 24	13 09 534 011
L. 9,14 m x l. 2,5 cm	1 boîte de 12	13 09 535 011

## SPARADRAP TISSÉ LEUKOPLAST® S

- ▶ Maintien de pansements, fixation de sondes et matériel de soins.
- ▶ Support tissé acétate, sécable à la main.
- ▶ Masse adhésive contenant du caoutchouc et des résines naturelles pour une adhésivité forte et prolongée.
- ▶ Tolérance cutanée normale.
- ▶ Perforé avec élément protecteur pour les grandes largeurs.
- ▶ En rouleau.

⊙ DM Classe I



Essity

L. 5 m x l. 1,25 cm	1 boîte de 24	13 09 124 011
L. 5 m x l. 2 cm	1 boîte de 12	13 09 125 011
L. 5 m x l. 5 cm	1 boîte de 6	13 09 126 011

## SPARADRAP ADHÉSIF MULTI-EXTENSIBLE CURAFIX® H

- ▶ Sparadrapp non-tissé extensible, découpable

### Indications :

- ▶ Fixation de pansements, particulièrement au niveau des plis et des parties du corps en mouvement.
- ▶ Maintient également en position les canules, drains et sondes.

⊙ DM Classe I



ER People.Health.Care.

À l'unité		
+ L. 10 m x l. 5 cm		13 02 096 010
+ L. 10 m x l. 10 cm		13 02 097 010
+ L. 10 m x l. 15 cm		13 02 098 010

## SPARADRAP EXTENSIBLE PRÉDÉCOUPÉ NON TISSÉ 3M™ MEDIPORE™

- ▶ Prédécooupé tous les 5 cm, ce sparadrapp s'utilise facilement et rapidement sans ciseaux.
- ▶ Sans support papier, il ne se froisse pas et limite ainsi le gâchis et les déchets.
- ▶ Fixation de pansements post-chirurgicaux.
- ▶ Pansements sur articulations et reliefs anatomiques.
- ▶ Fixation de dispositifs médicaux.
- ▶ En rouleau.

⊙ DM Classe I



solventum

Sans support papier

L. 9,14 m x l. 2,5 cm	1 boîte de 2	13 09 520 011
L. 9,14 m x l. 5 cm	À l'unité	13 09 521 010
L. 9,14 m x l. 10 cm	À l'unité	13 09 523 010

## BANDE ADHÉSIVE NON-TISSÉE MULTI-EXTENSIBLE HYPAFIX®

- ▶ Maintien de pansements sur peau sensible.
- ▶ Support extrêmement conformable pour une application aisée au niveau des articulations et des reliefs anatomiques.
- ▶ Bonne adhésivité, masse adhésive haute tolérance cutanée.
- ▶ Retrait indolore.
- ▶ Perméable à l'air et à la vapeur d'eau, radiotransparent.

⊙ DM Classe I



À l'unité		
+ L. 5 m x l. 2,5 cm		13 02 118 010
+ L. 10 m x l. 2,5 cm		13 02 185 010
L. 10 m x l. 2,5 cm		13 02 654 010
+ L. 5 m x l. 5 cm		13 02 119 010
+ L. 10 m x l. 5 cm		13 02 186 010
L. 10 m x l. 5 cm		13 02 168 010
+ L. 5 m x l. 10 cm		13 02 120 010
+ L. 10 m x l. 10 cm		13 02 166 010
L. 10 m x l. 10 cm		13 02 165 010
L. 10 m x l. 15 cm		13 02 653 010

## SPARADRAP PLASTIQUE MICROPERFORÉ 3M™ TRANSPORE™ (21)

- ▶ Fixation sûre de matériel médical de type drains, cathéters et tubulures, sur zones fixes ou mobiles.
- ▶ Sparadrapp transparent microperforé permettant le contrôle visuel des dispositifs médicaux fixés.
- ▶ Découpe facile sans ciseaux dans les deux sens.
- ▶ Résistant à l'eau et extensible.
- ▶ Laisse respirer la peau.
- ▶ Bonne adhésivité, même en cas de transpiration.
- ▶ En rouleau.

⊙ DM Classe I



solventum

L. 9,14 m x l. 1,25 cm	1 boîte de 24	13 09 511 011
L. 9,14 m x l. 2,5 cm	1 boîte de 12	13 09 512 011
L. 9,14 m x l. 5 cm	1 boîte de 6	13 09 513 011

## SPARADRAP TISSÉ LEUKOPLAST® S LF

- ▶ Sparadrapp tissé acétate à l'oxyde de zinc.
- ▶ Maintien de pansements, fixation de sondes et matériel de soins.
- ▶ Support rigide, sécable à la main.
- ▶ Ne contient pas de latex naturel.
- ▶ Version perforée pour les grandes largeurs.
- ▶ En rouleau.

⊙ DM Classe I



L. 5 m x l. 1,25 cm	1 boîte de 24	13 09 174 011
L. 5 m x l. 2 cm	1 boîte de 12	13 09 170 011

## SPARADRAP EXTENSIBLE NON TISSÉ 3M™ MEDIPORE™ LINER™ (21)

- ▶ Pansement en support non tissé.
- ▶ Il est extensible, conformable et soyeux.
- ▶ Maintien des pansements sur plaies post-opératoires, pansements de lère intention.
- ▶ Idéal pour les pansements sur zones mobiles ou reliefs anatomiques.
- ▶ En rouleau.

⊙ DM Classe I



solventum

À l'unité		
L. 10 m x l. 5 cm		13 09 526 010
L. 10 m x l. 10 cm		13 09 527 010
L. 10 m x l. 15 cm		13 09 528 010

(21) Voir mention complète à la fin du catalogue.



## BANDE OMNIFIX® ELASTIC

- ▶ Bande adhésive en non-tissé pour la fixation souple des pansements sur de grandes surfaces ou le petit matériel.

### Caractéristiques :

- ▶ Masse adhésive en caoutchouc synthétique à haute tolérance cutanée
- ▶ Bande protectrice en papier siliconé quadrillé



À l'unité	
+ L. 5 m x 1.10 cm	13 02 203 000
+ L. 5 m x 1.5 cm	13 02 202 000
+ L. 10 m x 1.10 cm	13 02 207 010
+ L. 10 m x 1.5 cm	13 02 206 010



1 boîte de 2	
+ L. 10 m x 1.2,5 cm	13 02 204 001

## FILM ADHESIF TRANSPARENT HYPAFIX®

- ▶ Film adhésif transparent en rouleau à découper à la longueur désirée.
- ▶ Fixation imperméable de pansements de grandes dimensions.
- ▶ Imperméable à l'eau, aux bactéries et aux virus.
- ▶ Perméable à l'air et à la vapeur d'eau pour laisser la peau respirer.
- ▶ Simple et rapide à utiliser grâce à son système d'application unique et à la présence d'une grille d'application quadrillée avec prédécoupe centrale.
- ▶ Masse adhésive respectueuse des peaux les plus sensibles.
- ▶ Vendu au rouleau.

DM Classe I



À l'unité	
+ L. 2 m x 1.10 cm	13 02 178 000
+ L. 10 m x 1.5 cm	13 02 175 000
+ L. 10 m x 1.10 cm	13 02 176 000



## 3M™ TEGADERM™ ROLL (12)

- ▶ Pansement adhésif transparent en rouleau.
- ▶ Perméable à l'air et à la vapeur d'eau, il laisse respirer la peau et évite la macération.
- ▶ Imperméable à l'eau, aux bactéries et aux virus\*\*, il protège contre toute contamination extérieure.

- ▶ Comme pansement primaire pour plaies peu exsudatives : ulcères, escarres, brûlures superficielles, plaies post-opératoires et comme pansement secondaire sur plaies chroniques afin de maintenir un milieu favorable à la circulation. En utilisation pour les soins des plaies, il autorise les douches et les bains.
- ▶ Pour le maintien de cathéters périphériques et centraux.
- ▶ Vendu au rouleau.

DM Classe I - Marquage CE

\*\* Les tests de laboratoire ont prouvé que le film polyuréthane transparent constitue une barrière contre des virus d'un diamètre de 27 nm ou plus, à condition qu'il n'y ait pas de fuites et que l'intégrité du pansement soit respectée.



À l'unité	
L. 10 m x 1.5 cm	13 09 614 000
+ L. 2 m x 1.10 cm	13 09 613 000
L. 10 m x 1.10 cm	13 09 587 000



## SUPRASORB F NON STÉRILE

- ▶ Film transparent en polyuréthane avec une couche adhésive en polyacrylate.
- ▶ Fixation de pansements et prévention des escarres.
- ▶ Imperméable aux bactéries et à l'eau, perméable à la vapeur d'eau.
- ▶ Système de pose pratique pour une application facilitée.
- ▶ Vendu en rouleau à découper.

DM Classe I



À l'unité	
+ L. 1 m x 1.10 cm	13 09 439 000
+ L. 10 m x 1.10 cm	13 09 437 000



## SPARADRAP 3M™ MICROFOAM™

- ▶ Sparadrapp élastique en mousse : semi perméable, respirant, souple.
- ▶ Support en film de mousse.
- ▶ Adhésif polyacrylate à haute tolérance cutanée.
- ▶ Non stérile.



1.2,5 cm x 5 m	Par 12	13 09 566 011
1.5 cm x 5 m	Par 6	13 09 567 011
1.10 cm x 5 m	Par 3	13 09 569 011

## SPARADRAP TAFFETAS URGOSYVAL®

- ▶ Masse adhésive de haute tolérance cutanée enduite sans solvant.
- ▶ Support sécable en acétate de cellulose.
- ▶ Aéré par perforation dans les grandes dimensions.
- ▶ Fixation de pansements non occlusifs de longue durée.



À l'unité	
L. 5 m x 1.1,25 cm	13 09 720 010
L. 5 m x 1.2 cm	13 09 721 010
L. 5 m x 1.2,5 cm	13 09 722 010
L. 5 m x 1.5 cm	13 09 723 010



## PANSEMENT ABSORBANT STÉRILE MULTI-EXTENSIBLE 3M™ MEDIPORE™ + PAD

- ▶ Pour couvrir les plaies telles que les coupures, brûlures, abrasions et incisions chirurgicales.
- ▶ Compresse absorbante pour plaies exsudatives.
- ▶ Compresse absorbante et non adhérente à la plaie.
- ▶ Tenue optimale - adhésif doux pour la peau.
- ▶ Extensible et adaptable pour une liberté de mouvement optimale.
- ▶ Laisse respirer la peau pour un confort amélioré.

⊙ DM Classe Is



1 boîte de 25		
L. 10 x 1.10 cm	13 09 495 001	
L. 15 x 1.10 cm	13 09 496 001	
L. 20 x 1.10 cm	13 09 497 001	
L. 25 x 1.10 cm	13 09 498 001	
L. 35 x 1.10 cm	13 09 499 001	

1 boîte de 50		
L. 7,2 x 1.5 cm	13 09 493 001	
L. 10 x 1.6 cm	13 09 494 001	

solventum

## PANSEMENT STÉRILE 3M™ TEGADERM™ FILM (12)

- ▶ Avec son cadre de pose, il est spécialement adapté pour la thérapie I.V.
- ▶ Conçu pour des applications de plusieurs jours, il est perméable à l'air et à la vapeur d'eau, mais forme une barrière imperméable aux liquides et aux micro-organismes.
- ▶ En sélectionnant la taille appropriée, le pansement 3M™ Tegaderm™ Film transparent, s'utilise pour la fixation de cathéters veineux, centraux, périphériques, PICC.
- ▶ Tous les formats de ce pansement sont dotés d'un système de pose fenêtré unique, permettant une application précise.

⊙ DM Classe IIa - Marquage CE0297



solventum

L. 4,4 x 1.4 cm	1 boîte de 100	13 09 544 001
+ L. 7 x 1.6 cm	1 boîte de 10	13 09 545 001
L. 7 x 1.6 cm	1 boîte de 100	13 09 542 001
L. 7 x 1.6 cm, en U	1 boîte de 100	13 09 541 001
L. 8,5 x 1.7 cm	1 boîte de 100	13 09 556 001
+ L. 12 x 1.10 cm	1 boîte de 10	13 09 546 001
L. 12 x 1.10 cm	1 boîte de 50	13 09 543 001
L. 25 x 1.10 cm	1 boîte de 20	13 09 547 001
L. 20 x 1.15 cm	1 boîte de 10	13 09 548 001
L. 30 x 1.20 cm	1 boîte de 10	13 09 549 001

## PANSEMENT STÉRILE 3M™ TEGADERM™ + PAD (12)

- ▶ Pansement adhésif imperméable à l'eau, aux bactéries et aux virus, il laisse respirer la peau et évite la macération.
- ▶ Il est muni d'une compresse absorbante neutre non adhérente à la plaie. Indiqué comme pansement primaire pour les soins des plaies.
- ▶ Il s'enlève sans douleur, et autorise les bains et les douches.

⊙ DM Classe IIa



solventum

1 boîte de 25		
L. 10 x 1.9 cm	13 09 572 001	
L. 15 x 1.9 cm	13 09 573 001	
L. 25 x 1.9 cm	13 09 575 001	
L. 35 x 1.9 cm	13 09 576 001	

1 boîte de 50		
L. 7 x 1.5 cm	13 09 570 001	
L. 10 x 1.6 cm	13 09 571 001	

(12) Voir mention complète à la fin du catalogue.

## PANSEMENT 100% TRANSPARENT STÉRILE LEUKOMED® CONTROL

Pansement post-opératoire stérile avec hydro polymère absorbant 100% transparent.

Essity

Indications :

- ▶ Indiqué pour les plaies aiguës sèches et peu exsudatives telles que les plaies chirurgicales.

Caractéristiques :

- ▶ 100% transparent, pour surveiller la plaie à tout moment, sans retirer le pansement.
- ▶ Hydro polymère absorbant.
- ▶ Flexible et conformable.
- ▶ Semi-perméable : protège contre les contaminants externes et laisse la peau respirer.

⊙ DM Classe IIb



1 boîte de 10		
L. 7 x 1.5 cm	13 25 110 001	
L. 10 x 1.7 cm	13 25 111 001	
L. 15 x 1.8 cm	13 25 112 001	

## FILM ADHÉSIF STÉRILE LEUKOMED® T

- ▶ Film adhésif stérile pré-découpé, avec un support transparent en polyuréthane enduit d'une masse adhésive acrylique et recouvert d'un papier protecteur siliciné.
- ▶ Imperméable à l'eau, aux bactéries et aux virus. Permet la douche et le bain.
- ▶ Perméable à l'air et à la vapeur d'eau pour limiter les risques de macération.
- ▶ Pour la protection imperméable et transparente des plaies aiguës sèches post-opératoires (ex : sutures). Fixation de drains, cathéters et de canules.

⊙ DM Classe Is

Essity



1 boîte de 50		
L. 7,2 x 1.5 cm	13 02 196 001	
L. 10 x 1.8 cm	13 02 197 001	

## PANSEMENT STÉRILE TRANSPARENT AVEC COMPRESSE LEUKOMED® T PLUS

- ▶ Pansement stérile prédécoupé, avec un support transparent semi-perméable (imperméable à l'eau, aux bactéries et aux virus mais perméable à l'air et à la vapeur d'eau) et une compresse absorbante non-adhérente.
- ▶ Pour le recouvrement des plaies aiguës peu à moyennement exsudatives.
- ▶ Permet la toilette quotidienne du patient.

⊙ DM Classe Is



Essity

1 boîte de 50		
L. 7,2 x 1.5 cm	13 02 220 001	
L. 10 x 1.8 cm	13 02 221 001	
L. 15 x 1.8 cm	13 02 222 001	



## PANSEMENT URGO STÉRILE

- ▶ Support non tissé extensible à base de fibres polyester.
- ▶ Adhésif sur les quatre côtés et transparent aux rayons X.
- ▶ Présentation sous sachet pelable individuel.
- ▶ Réalisation de pansements en chirurgie ambulatoire, post-opératoire, coelochirurgie.
- ▶ Protection rapide, efficace et aseptique de points de ponction (alimentation parentérale, biopsie, dialyse).

DM Classe I



URGO MEDICAL

<b>1 boîte de 50</b>			
<b>L. 7 x 1. 5,3 cm</b>	<b>13 09 717 011</b>	<b>L. 10 x 1. 10 cm</b>	<b>13 09 719 011</b>
<b>L. 10 x 1. 8 cm</b>	<b>13 09 718 011</b>		

## PANSEMENT OPTISKIN®

- ▶ Stérile (stérilisation à l'oxyde d'éthylène).
- ▶ Pansement adhésif semi-perméable stérile, composé d'un film mince de polyuréthane, enduit d'une masse adhésive acrylique de haute tolérance cutanée et d'une compresse absorbante intégrée non tissée à haut pouvoir d'absorption, recouverte d'un voile protecteur anti-adhérent en polyéthylène.
- ▶ Masse adhésive protégée par 2 ailettes de préhension.
- ▶ Pansement recouvert d'un film transparent qui en facilite l'application.

### Indications

- ▶ Destiné au recouvrement :
  - De tout type de plaies superficielles\* (plaies suturées, points de ponction, coupures, égratignures)
  - De dispositifs médicaux (sondes, drains etc...)
- ▶ Particulièrement adapté aux soins en balnéothérapie après chirurgie (en s'assurant toujours que la compresse reste sèche) ou de façon générale, pour une reprise rapide de l'activité après chirurgie.
- ▶ \* Les plaies superficielles sont des plaies simples et de petite taille, le plus souvent bénignes qui n'atteignent pas la peau en profondeur. Une coupure est superficielle si les deux bords de la plaie sont proches et ne peuvent pas être écartés, si elle fait moins de 0,5 cm de profondeur et ne nécessite pas de suture.

DM Classe I



URGO MEDICAL

<b>1 boîte de 50</b>			
<b>L. 8 x 5,3 cm</b>	<b>13 09 037 001</b>	<b>L. 15 x 9 cm</b>	<b>13 09 040 001</b>
<b>L. 10 x 7 cm</b>	<b>13 09 038 001</b>		
<b>L. 10 x 9 cm</b>	<b>13 09 039 001</b>		

## PANSEMENT ADHÉSIF LEUKOMED® STÉRILE

- ▶ Pansement stérile prédécoupé, avec un support non tissé multi-extensible très conformable et une compresse absorbante non-adhérente à la plaie.
- ▶ Pour le recouvrement des plaies aiguës peu à moyennement exsudatives.
- ▶ Particulièrement recommandé pour les peaux fragiles ou sensibles.
- ▶ Coins arrondis pour limiter le décollement.

DM Classe Is



Essity

<b>1 boîte de 50</b>			
<b>L. 7,2 x 1. 5 cm</b>	<b>13 02 189 001</b>	<b>L. 10 x 1. 8 cm</b>	<b>13 02 190 001</b>

## PANSEMENT ADHÉSIF CHIRURGICAL CURAPOR® STÉRILE

### Indications :

- ▶ Traitement des plaies post-opératoires, des plaies aiguës ou superficielles, 1er soins (coupures, entailles...).
- ▶ Plaies légèrement à modérément exsudatives.
- ▶ La compresse du pansement est appliquée sur la peau lésée (plaies superficielles, plaies suturées). La partie adhésive est posée sur peau saine.

### Caractéristiques :

- ▶ Support blanc non-tissé en polyester, masse adhésive en polyacrylate, perméable à la vapeur d'eau, laisse la peau respirer.
- ▶ Compresse centrale. 2 films applicateurs/protecteur en silicone.
- ▶ Produit fini non fabriqué à partir de matériaux contenant du latex d'origine naturelle.

DM Classe Is



ER People,Health,Care,

<b>1 boîte de 10</b>			
<b>+ L. 7 x 1. 5 cm</b>	<b>13 09 411 001</b>	<b>+ L. 15 x 1. 10 cm</b>	<b>13 09 413 001</b>
<b>+ L. 10 x 1. 8 cm</b>	<b>13 09 412 001</b>	<b>+ L. 20 x 1. 10 cm</b>	<b>13 09 414 001</b>

## PANSEMENT ADHÉSIF CHIRURGICAL CURAPOR® TRANSPARENT

### Indications :

- ▶ Protection des plaies post-opératoires et petites blessures.

### Caractéristiques :

- ▶ Support transparent en polyuréthane avec compresse centrale non adhérente et absorbante et masse adhésive en polyacrylate.
- ▶ Recommandé pour la douche.

DM Classe Is



ER People,Health,Care.

<b>1 boîte de 50</b>	
<b>L. 7 x 1. 5 cm</b>	<b>13 09 185 001</b>

<b>1 boîte de 25</b>	
<b>L. 10 x 1. 8 cm</b>	<b>13 09 186 001</b>
<b>L. 15 x 1. 10 cm</b>	<b>13 09 187 001</b>
<b>L. 20 x 1. 10 cm</b>	<b>13 09 188 001</b>
<b>L. 25 x 1. 10 cm</b>	<b>13 09 189 001</b>

## PANSEMENT ULTRA DÉLICAT SOFFIX MED

- ▶ En tissu non tissé conformable et respectant le processus de transpiration de la peau.
- ▶ Compresse centrale hautement absorbante.
- ▶ Partie de la compresse du côté de la plaie constituée d'un film non adhésif garantissant un contact minimal avec la plaie.
- ▶ Adhésif hypoallergénique à haute tolérance cutanée.
- ▶ Stérile, en sachet individuel.
- ▶ Sans latex.

DM Classe IIa



**1** 1 boîte de 50

L. 10 x 1.8 cm	13 09 702 011
L. 15 x 1.10 cm	13 09 704 011
L. 20 x 1.10 cm	13 09 705 011

**2** 1 boîte de 100

L. 7 x 1.5 cm	13 09 701 011
---------------	---------------

## PANSEMENT COSMOPOR® SILICONE

Pansements hydrocellulaires minces auto-adhérents siliconés.

- ▶ Pansement hydrocellulaire mince, stérile et semi-perméable, constitué d'un matériau de support en non-tissé et d'un coussin, constitué d'une couche perforée auto-adhérente en silicone et protégés par un film.

Indications :

- ▶ Pour la protection des plaies aiguës (coupures, lacérations et abrasions), des plaies postopératoires cicatrisants en première intention, et l'absorption des exsudats (plaies avec une production d'exsudats faible à modérée).
- ▶ Pour une utilisation par des professionnels.
- ▶ Capacité d'absorption (EN 13726-1:2002) : 45 g/100cm<sup>2</sup> env.
- ▶ Taux de transmission de la vapeur d'eau (MVTR) : 990 g/m<sup>2</sup>/24h.

DM Classe Is



**1** boîte de 25

L. 7,2 x 1.5 cm	13 27 005 001
L. 10 x 1.8 cm	13 27 006 001
L. 15 x 1.8 cm	13 27 007 001
L. 20 x 1.10 cm	13 27 008 001
L. 35 x 1.10 cm	13 27 009 001

**1** boîte de 10

+ L. 7,2 x 1.5 cm	13 27 001 001
+ L. 10 x 1.8 cm	13 27 002 001
+ L. 15 x 1.8 cm	13 27 003 001
+ L. 20 x 1.10 cm	13 27 004 001

## PANSEMENT ADHÉSIF POST-OPÉRAIRE COSMOPOR® E

- ▶ Pansement adhésif en non-tissé, stérile, avec coussinet absorbant, pour les soins post-opératoires et le recouvrement des plaies superficielles modérément exsudatives.
- ▶ Également utilisé pour le recouvrement des plaies après des soins tels que désinfection, déterision de plaie...

DM Classe Is



**1** boîte de 10

+ L. 7,2 x 1.5 cm	13 09 730 001
+ L. 10 x 1.8 cm	13 09 731 001
+ L. 15 x 1.9 cm	13 09 732 001
+ L. 20 x 1.10 cm	13 09 733 001

**1** boîte de 25

L. 15 x 1.6 cm	13 09 654 001
L. 10 x 1.8 cm	13 09 655 001
L. 15 x 1.8 cm	13 09 656 001

**1** boîte de 50

L. 7,2 x 1.5 cm	13 09 653 001
-----------------	---------------

## PANSEMENT ADHÉSIF HYDROFILM®

- ▶ Hydrofilm, film auto-adhésif transparent pour le recouvrement, la protection des plaies et pour la fixation des pansements, cathéters et canules.
- ▶ Hydrofilm roll, film auto-adhésif transparent en rouleau pour la fixation et la protection de pansements primaires.

DM Classe IIa (hydrofilm)  
DM Classe I (hydrofilm roll)



**1** boîte de 1 rouleau

+ L. 2 m x 1.10 cm	13 07 066 000
--------------------	---------------

**1** boîte de 10

+ L. 7 x 1.6 cm	13 07 060 001
+ L. 12,5 x 1.10 cm	13 07 064 001
+ L. 15 x 1.10 cm	13 07 061 001
+ L. 20 x 1.15 cm	13 07 065 001

## PANSEMENT TRANSPARENTS AUTO-ADHÉSIF COSMOPOR®

- ▶ Pansement transparent auto-adhésif, constitué d'un film de polyuréthane semi-perméable, étanche à l'eau et transparent recouvert d'un adhésif de polyacrylate et d'un coussin central absorbant.
- ▶ Coussinet en fibres de viscose et recouvert d'un filet en polyéthylène qui agit comme une couche de contact non adhérente avec la plaie.
- ▶ Utilisé pour les soins post-opératoires des plaies légèrement exsudatives, pour la protection contre la pénétration bactérienne et comme pansement pour les blessures mineures.

DM Classe IIa



**1** boîte de 5

+ L. 5 x 1.7,2 cm	13 07 081 001
+ L. 9 x 1.10 cm	13 07 082 001

+ L. 9 x 1.15 cm 13 07 083 001  
+ L. 10 x 1.20 cm 13 07 084 001



## PANSEMENT À INJECTION JOLETI

- ▶ Chaque pansement est sous emballage individuel.
  - ▶ Non tissé, extensible, blanc.
  - ▶ Dimensions : L. 7,2 x l. 1,9 cm
- DM Classe I

Spécial  
injection

joleti



1 boîte de 100 13 09 002 011

## PANSEMENT DELICATE

- ▶ Support en tissu non tissé s'adaptant à la surface de la peau et compresse absorbante.
  - ▶ Le retrait se fait très délicatement.
  - ▶ Adhésif hypoallergénique.
  - ▶ Dimensions : L. 7,2 x l. 1,9 cm
- DM Classe I



1 boîte de 1000 13 09 394 001

## ANTI-ADHÉSIF



## DÉCOLLE ADHÉSIF

Enlève toutes les traces d'adhésif sur la peau.

- ▶ Conçu pour enlever les adhésifs et résidus de colle sur la peau.
- ▶ Efficace sur les sparadraps, straps, rubans adhésifs, pansements...
- ▶ Ne laisse pas de film gras.
- ▶ La formulation de ce produit ne déforme pas le flacon.
- ▶ Version pulvérisateur pour faciliter son usage, sans gaspillage.

Composition : Aqua, alcool denat., helianthus annuus seed oil, peg-40 hydrogenated castor oil.



1 flacon de 125 ml 13 07 067 000

1 pulvérisateur de 100 ml 19 03 208 000

## PANSEMENT AUTO-ADHÉSIF

- ▶ Bandage auto-adhésif innovant qui offre une protection optimale tout en garantissant un confort maximal.
- ▶ Il n'adhère ni à la peau, ni à la plaie, ni aux poils, facilitant ainsi une utilisation rapide, propre et indolore.
- ▶ Flexible et extensible : il s'adapte parfaitement aux mouvements pour un maintien sûr et confortable.
- ▶ Sans adhésif & sans latex : idéal pour les peaux sensibles et les personnes allergiques.
- ▶ Poreux : laisse respirer la peau et permet une bonne évacuation de la transpiration.
- ▶ Absorbant : retient efficacement le sang et autres liquides.
- ▶ Waterproof : résistant à l'eau et aux corps gras, même en conditions difficiles.
- ▶ Compatible avec les crèmes et les mains mouillées : reste performant dans toutes les situations.
- ▶ Facile à déchirer : permet une découpe sur mesure sans ciseaux.
- ▶ Convient également pour la fixation des compresses.



NOUVEAU

1 Bleu L. 1 m x l. 6 cm 13 27 081 000  
2 Chair L. 4,5 m x l. 6 cm 13 27 080 000

## PANSEMENT EN PLASTIQUE BLEU

- ▶ Pansement de haute qualité spécialement conçu pour les environnements soumis aux normes d'hygiène strictes.
- ▶ La couleur bleue et le film en aluminium sous la compresse assurent une détection visuelle et magnétique, conformément aux exigences HACCP, IFS et BRC.
- ▶ Excellente adhérence.
- ▶ Résistant à l'eau et à la saleté.
- ▶ Compresse absorbante et non adhérente à la plaie.
- ▶ Sans latex : convient aux personnes sensibles.

DM Classe I



1 boîte de 40 09 11 040 001



## PANSEMENT NEXCARE™ MAX HOLD

- ▶ Imperméable, flexible et respirant.
- ▶ Étanchéité à 360° pour prévenir des infections.
- ▶ Jusqu'à 48 heures de protection.
- ▶ Protège contre l'eau, la poussière et les bactéries.
- ▶ Sans latex.

⊙ DM Classe I



Assortis - 3 tailles 1 boîte de 12 13 09 785 001

## FILM PROTECTEUR POUR CREVASSES NEXCARE™

- ▶ Crée une couche protectrice pour les plaies superficielles, écorchures.
- ▶ Scelle et protège les crevasses, fissures.
- ▶ Étanche à l'eau.
- ▶ Sèche en 30 secondes.

⊙ DM Classe I



1 flacon de 7 ml 13 07 062 001

## PANSEMENT LIQUIDE NEXCARE™

- ▶ Pour les blessures situées sur des zones difficiles à couvrir.
- ▶ Matériau respirant et imperméable à l'eau.
- ▶ Formule sans alcool, ne pique pas la peau.
- ▶ Sèche en 30 secondes.

⊙ DM Classe I



1 spray de 18 ml 13 09 660 000

## PANSEMENT UNIVERSEL NEXCARE™ SOFT TOUCH

- ▶ Support tissé micro-perforé.
- ▶ Matériau extensible et respirant qui se courbe et s'adapte à vos mouvements.
- ▶ Protège les plaies mineures de la contamination.

⊙ Dimensions : L. 1 m x l. 8 cm

⊙ DM Classe I



Bande à découper 1 boîte de 1 13 02 491 000

## PANSEMENTS POUR AMPOULES NEXCARE™

- ▶ Compresse gel adhésives stériles, offre une protection étanche et matelassée contre les ampoules.
- ▶ Adhésif robuste qui reste en place pour un confort durable.
- ▶ Protège des frottements avec les chaussures.
- ▶ Comprend 4 pansements talons et 2 pansements doigts.

⊙ DM Classe I



1 boîte de 6 13 09 789 001

## PANSEMENT NEXCARE™ ACTIVE FLEXIBLE FOAM (17)

- ▶ Forme unique étudiée pour une meilleure étanchéité autour de la plaie.
- ▶ Pansement anti-choc et résistant.
- ▶ Lavable, adhère aussi sur peau humide.
- ▶ Fabriqué en matériau protégeant la peau contre les rayons UVA et UVB (UFP50+).
- ▶ Souple et épais, forte tenue, sans latex.

⊙ DM Classe I



Assortis - 3 tailles 1 boîte de 30 13 09 771 001

Bandes à découper 1 boîte de 10 13 09 755 001

Maxi - 1 taille 1 boîte de 5 NOUVEAU 13 09 772 001

## PANSEMENT NEXCARE™ AQUA

- ▶ Doté d'une découpe unique en forme de losange, l'adhésif des pansements Nexcare™ Protection 360° entoure totalement la compresse pour bien isoler la plaie des souillures : il favorise ainsi la cicatrisation en milieu humide et limite les risques de surinfection.
- ▶ Pansement étanche à l'eau et aux bactéries.

⊙ DM Classe IIa



Assortis - 3 tailles 1 boîte de 14 13 09 750 001

Maxi - 1 taille 1 boîte de 5 13 09 734 001

(17) Voir mention complète à la fin du catalogue.



## PANSEMENT POUR LES DOIGTS NEXCARE™ FLEXIBLE COMFORT

- ▶ Extensible dans les 4 directions.
- ▶ Forme papillon, convient pour protéger les blessures sur les doigts.
- ▶ Le matériel amorti et fortement respirant aide à protéger les blessures tout au long de la guérison
- ▶ Fabriqué sans latex naturel.

⊙ DM Classe I



1 boîte de 10 13 09 754 001

## PANSEMENT NEXCARE™ BLOOD-STOP

- ▶ Compresse hémostatique favorisant la formation de caillots et prévenant la réapparition du saignement favorisant le processus de cicatrisation.
- ▶ Pansement pré-découpé, multi extensible, micro aéré et confortable.

⊙ DM Classe IIa



1 boîte de 14  
Ronds 13 09 777 001  
Standards 13 09 770 001

## PANSEMENT PREMIERS SOINS NEXCARE™

- ▶ Assortiment polyvalent qui contient 20 pansements de différentes formes et tailles à utiliser à tout moment.
- ▶ Ultra Stretch Flexible Comfort : 13, Aqua Clear Waterproof : 5, Steri-Strip™ Premiers secours pour la suture des plaies : 2.
- ▶ Taille parfaite pour un sac à main, un sac à dos ou un sac de sport.
- ▶ Respirant, fabriqué sans latex naturel.

⊙ DM Classe IIa



1 boîte de 20 13 09 757 001

## PANSEMENT SILICONE NEXCARE™ DUO

- ▶ Support respirant, tenue 24h.
- ▶ Pansement à base d'adhésif silicone, non-irritant et doux pour la peau.
- ▶ Se retire sans douleur.

⊙ DM Classe I



Assortis - 3 tailles 1 boîte de 20 13 09 782 001  
Maxi - 1 taille 1 boîte de 5 13 09 783 001

## PANSEMENT ENFANTS NEXCARE™ HAPPY KIDS

- ▶ Pansements doux et soyeux pour les enfants.
- ▶ Convient aux plaies sur zones mobiles, support non tissé, micro-perforé.
- ▶ Excellente tolérance cutanée.
- ▶ 2 tailles.

⊙ DM Classe I



1 boîte de 20  
1 Animaux 13 09 786 001

2 Cool 13 09 787 001  
3 Magic 13 09 788 001

## PANSEMENT NEXCARE™ COMFORT

- ▶ Doux, matière non occlusive qui permet à l'humidité de s'évaporer.
- ▶ Souple et multi-extensible.
- ▶ Laisse respirer la peau.
- ▶ Sans latex.

⊙ DM Classe I



Bandes à découper 1 boîte de 10 13 09 749 001  
Assortis - 3 tailles 1 boîte de 30 13 09 756 001  
Maxi - 1 taille 1 boîte de 5 NOUVEAU 13 09 005 001

## PANSEMENT ORTHOPTIQUE 3M™ OPTICLUDE™ (11)

⊙ DM Classe I



solventum



+ L. 6 x 1.5 cm	1 boîte de 20	13 09 594 011
+ L. 8 x 1.5, 7 cm	1 boîte de 20	13 09 593 011

## PANSEMENT OCULAIRE STÉRILE OPTISOFT COMFORT

- ▶ Idéale pour la protection de l'œil en cas de lésion oculaire ou après une intervention chirurgicale.
- ▶ Protège en cas d'urgences ophtalmiques contre les corps étrangers, les lésions de la cornée et de la rétine, ainsi que les lésions mécaniques du globe oculaire.
- ▶ Très souple et confortable.
- ▶ Surface de contact avec l'œil anti adhérente.
- ▶ Sans latex.

Dimensions : L. 95 x 1.65 mm

⊙ DM Classe IIa



1 boîte de 10	13 17 002 011
1 boîte de 100	13 17 003 011

## PANSEMENT LEUKOPLAST® KIDS

- ▶ Support en polyéthylène imprimé d'animaux, enduit d'une masse adhésive acrylique douce pour la peau.
- ▶ Compresse absorbante, neutre et non adhérente à la plaie.
- ▶ Résistant aux salissures.
- ▶ Confortable et aéré.
- ▶ Sans latex.
- ▶ Mixte, il plaît aussi bien aux filles qu'aux garçons !

Dimensions : 2 tailles

⊙ DM Classe I



Imperméable

1 Assortiment 2 tailles	1 boîte de 12	13 09 196 001
2 À découper L. 1 m x 1.6 cm	À l'unité	13 09 195 000

## PANSEMENT DELICATE

- ▶ Pansement en tissu non tissé pour les peaux sensibles.
- ▶ Film anti-adhérent garantissant une adhérence minimale à la plaie.
- ▶ Avec antiseptique sur compresse centrale.
- ▶ Pas de latex dans le produit.
- ▶ Confortable.
- ▶ Hypoallergénique.
- ▶ Laisse respirer la peau.

⊙ DM Classe IIb



4 tailles	1 boîte de 20	13 09 382 001
-----------	---------------	---------------

## PANSEMENT DELICATE KIDS

Un look pour les filles et les garçons.

- ▶ Pansement avec compresse antiseptique pour peaux sensibles.
- ▶ Film antiadhérent garantissant une adhérence minimale à la plaie.
- ▶ Hautement absorbant.
- ▶ Le retrait se fait très délicatement.
- ▶ En tissu non tissé.
- ▶ Sans latex dans le produit.
- ▶ Adhésif hypoallergénique.

Dimensions : L. 7,2 x 1,9 cm

⊙ DM Classe I



2

1

1 boîte de 24	
1 Girl cupcakes	13 09 482 001
2 Boy pirates	13 09 481 001

## PANSEMENT CLASSIC

- ▶ Polyéthylène, couleur chair.
- ▶ Respecte la transpiration de la peau.

Dimensions : L. 19 x 1.72 mm

⊙ DM Classe I



1 boîte de 1000	13 09 468 001
-----------------	---------------

## PANSEMENT URGO® MULTI-EXTENSIBLE

- ▶ Pré-découpé et sous emballage individuel.
- ▶ Support non tissé multi-extensible.
- ▶ Présenté en deux ailettes de préhension.
- ▶ Arrêt du saignement et protection après injection ou prise de sang.

Dimensions : L. 72 x 1.20 mm

⊙ DM Classe I



1 boîte de 1000	13 09 045 241
-----------------	---------------



(11) Voir mention complète à la fin du catalogue.



## PANSEMENT LEUKOPLAST® SOFT WHITE

- ▶ Pour les peaux sensibles.
- ▶ Soins de plaies superficielles peu exsudatives.
- ▶ Multi-extensible : doux et très conforme.
- ▶ Perméable à l'air et à la vapeur d'eau.
- ▶ Compresse absorbante, neutre, non adhérente.

DM Classe I



<b>1 boîte de 5</b>	
L. 10 x 1.6 cm	13 02 169 001
L. 10 x 1.8 cm	13 02 170 001

DM Classe I Essity

## PANSEMENT ADHÉSIF HYPOALLERGÉNIQUE CURAPLAST SENSITIVE

- ▶ Support en non-tissé 100% polyester.
- ▶ Masse adhésive en polyacrylate.

### Compresse :

- ▶ 75% viscose et 25% polypropylène.
- ▶ Protecteur : papier siliconé.
- ▶ Pansement de couleur chair.

DM Classe I



<b>À découper</b>		
L. 5 m x 1.4 cm	À l'unité	13 09 097 010
L. 5 m x 1.6 cm	À l'unité	13 09 098 010
L. 5 m x 1.8 cm	À l'unité	13 09 099 010
<b>Pré-découpés</b>		
L. 4 x 1.2 cm	1 boîte de 250	13 09 095 001

## PANSEMENT IMPERMÉABLE VELPEAU® AQUA

- ▶ Imperméable, en polyuréthane transparent.
- ▶ Respirant.
- ▶ Résiste à l'eau.
- ▶ Adapté pour la douche et le bain.
- ▶ 12 pièces : L. 2,5 x 1.7,2 cm.
- ▶ 8 pièces : L. 1,9 x 1.7,2 cm.

DM Classe I



1 boîte de 20 13 09 214 001

## PANSEMENT STÉRILE LEUKOPLAST® DÉTECTABLE

- ▶ Détection visuelle : couleur de contraste bleue.
- ▶ Détectable aux rayons X et au détecteur de métaux.
- ▶ Pansement stérile pré-découpé imperméable, forme une barrière efficace contre les virus et les bactéries.
- ▶ Permet à la peau de respirer : prévient la macération.
- ▶ Pansement très souple, avec une haute tolérance cutanée.

DM Classe I



DM Classe I Essity

L. 7,2 x 1.2,2 cm	1 boîte de 100	13 25 054 001
L. 5 x 1.4,5 cm, pour doigt	1 boîte de 50	13 25 057 001
L. 7,2 x 1.5 cm	1 boîte de 100	13 25 056 001

## PANSEMENT ADHÉSIF LEUKOPLAST® SOFT WHITE

- ▶ En pansements prédécoupés ou en bande sécable.
- ▶ Support non-tissé, multi-extensible hydrophobe, doux et confortable.
- ▶ Compresse absorbante, neutre, recouverte d'un film de polyéthylène non adhérent à la plaie.
- ▶ Haute perméabilité à l'air et à la vapeur d'eau.
- ▶ N'adhère pas à la plaie.
- ▶ Convient aux peaux sensibles et fragiles.

DM Classe I



DM Classe I Essity

L. 5 m x 1.4 cm	1 rouleau	13 02 125 010
L. 5 m x 1.6 cm	1 rouleau	13 02 126 010
L. 5 m x 1.8 cm	1 rouleau	13 02 127 010
L. 3,8 x 1.3,8 cm	1 boîte de 1 000	13 02 241 001
L. 7,2 x 1.1,9 cm	1 boîte de 1 000	13 02 228 011

## NOUVEAU

## PANSEMENT HAUTE RÉSIDANCE VELPEAU® ELASTIC

Pour le soin des petites plaies, des coupures et des éraflures.

- ▶ Peut être découpé.
- ▶ Grande solidité.
- ▶ Bien toléré par la peau.
- ▶ Perméable à l'air.
- ▶ Ne colle pas à la plaie.

DM Classe I



<b>1 À découper</b>		
L. 10 x 1.4 cm	1 boîte de 10 bandes	13 02 335 001
L. 10 x 1.6 cm	1 boîte de 10 bandes	13 02 334 001
L. 10 x 1.8 cm	1 boîte de 10 bandes	13 02 333 001

<b>2 Pré-découpés - 1 boîte de 20</b>	
Assortiment - 4 tailles	13 27 027 001

## PANSEMENT SILICONÉS VELPEAU® SENSITIVE

- ▶ La technologie silicone offre un adhésif ultra doux.
- ▶ Imperméable et respirant.
- ▶ Convient aux peaux sensibles, irritées ou abimées.
- ▶ Repositionnables et retrait indolore.
- ▶ Dimensions : 2 tailles

DM Classe I



Pré-découpés	2 tailles	1 boîte de 5	13 27 028 001
--------------	-----------	--------------	---------------

## PANSEMENT VLIWAZELL® NON STÉRILE

- ▶ Noyau absorbant (fluff/non tissé) en ouate de cellulose.
- ▶ Enveloppe en non-tissé, polypropylène.
- ▶ Côté extérieur : non-tissé, polypropylène hydrophobe et de couleur bleue.
- ▶ Côté plaie : non-tissé, polypropylène (19 g/m<sup>2</sup>) très absorbant et de couleur blanche.
- ▶ Stérilisable à la vapeur ou à l'oxyde d'éthylène pour les non-stériles.
- ▶ Pansement pour plaies modérément à fortement exsudatives.
- ▶ Absorption des exsudats.

⊙ DM Classe I



### 1 boîte de 25

L. 10 x 1.10 cm	13 09 470 061	L. 20 x 1.15 cm	13 09 469 061
L. 20 x 1.10 cm	13 09 471 061	L. 20 x 1.20 cm	13 09 473 061

## PANSEMENT STÉRILE CUTIMED® SORBION®

Pansement superabsorbant hydro-actif stérile, disponible en formes géométriques standard et anatomiques.

### Indications :

- ▶ Toute plaie fortement exsudative, fibrineuse ou non, telles que ulcère des membres inférieurs, escarre, plaie cancéreuse ulcérée, brûlure exsudative (2e degré superficiel).

### Caractéristiques :

- ▶ Haute capacité d'absorption immédiate de l'exsudat, y compris sous compression.
- ▶ Haute capacité de rétention : respect de la peau péri-lésionnelle, sans macération.
- ▶ Épouse le lit de la plaie pour le maintenir dans un milieu humide contrôlé.
- ▶ Permet de réduire la concentration des métalloprotéases matricielles, enzymes pouvant retarder le processus de cicatrisation.
- ▶ Facilite la déterction de la plaie.
- ▶ Utilisable sous bandage compressif.
- ▶ Formule sans latex.

⊙ DM Classe IIb

Essity



### 1 Sachet S - 1 boîte de 10

L. 7,5 x 1. 7,5 cm	13 25 100 001
L. 10 x 1. 10 cm	13 25 102 001
L. 15 x 1. 15 cm	13 25 104 001

### 2 Multi Star - 1 boîte de 10

Ø 8 cm	13 25 108 001
--------	---------------

## PANSEMENT VLIWAZELL® STÉRILE

- ▶ Noyau absorbant (fluff/non-tissé) en ouate de cellulose.
- ▶ Enveloppe en non-tissé, polypropylène.
- ▶ Capacité d'absorption ≥ 10 g d'eau / g.
- ▶ Stérilisé à l'oxyde d'éthylène.
- ▶ Pansement pour l'absorption des exsudats de plaies modérément à fortement exsudatives.
- ▶ Absorption des exsudats.

⊙ DM Classe I



+ L. 10 x 1. 10 cm	1 boîte de 10	13 09 641 001
L. 10 x 1. 10 cm	1 sachet de 60	13 09 474 061
L. 20 x 1. 10 cm	1 sachet de 30	13 09 475 061
L. 20 x 1. 15 cm	1 sachet de 30	13 09 478 061

L. 20 x 1. 20 cm	1 sachet de 30	13 09 477 061
+ L. 25 x 1. 20 cm	1 boîte de 10	13 09 640 001
L. 40 x 1. 20 cm	1 sachet de 30	13 09 480 011

## PANSEMENT VLIWASORB® PRO

Pansement stérile super-absorbant pour le traitement des plaies en phase d'exsudation.

- ▶ Pour la prise en charge des plaies modérément à fortement exsudatives (comme par exemple : ulcères de jambe, escarres, plaies post-opératoires en cours de cicatrisation secondaire, plaies de laparotomie, brûlures superficielles du second degré).
- ▶ Bonne capacité d'absorption et de rétention.
- ▶ Limite l'adhésion à la plaie grâce à son interface en polyéthylène, prévient le phénomène de macération favorisant le confort du patient.
- ▶ Ses bords larges et son design ergonomique favorisent son application aisée sur les zones difficiles à panser.
- ▶ Peut être utilisé comme pansement secondaire en combinaison avec Suprasorb® A Pro pour soigner les plaies profondes.

⊙ DM Classe IIb

**Composition :**  
Polyéthylène, polypropylène, cellulose, polyéthylène téréphtalate, copolymère éthylène-acétate de vinyle, polyacrylate.



### 1 boîte de 10

+ L. 10 x 1. 10 cm	13 25 069 001	+ L. 22 x 1. 22 cm	13 25 072 001
+ L. 12,5 x 1. 12,5 cm	13 25 070 001	+ L. 32 x 1. 22 cm	13 25 073 001
+ L. 22,5 x 1. 12,5 cm	13 25 071 001		

## PANSEMENT VLIWASORB® SENSITIVE

Pansement stérile pour utilisation sur des plaies modérément à fortement exsudatives, indiqué pour la gestion des plaies à la condition qu'elles soient modérément à fortement exsudatives, comprenant :

- les ulcères de la jambe,
- les escarres,
- les ulcères du pied diabétique,
- les plaies chirurgicales déhiscentes.
- ▶ La construction multicouche facilite la gestion de l'exsudat afin de fournir un environnement humide optimal qui favorise une cicatrisation plus rapide de la plaie
- ▶ La compresse absorbante fournit une absorption supérieure et enferme les exsudats afin de minimiser le risque de macération et de dommage de la peau péri lésionnelle.
- ▶ Produit non fabriqué à partir de matières premières contenant du latex naturel.

⊙ DM Classe IIb



### 1 boîte de 10

+ L. 12,5 x 1. 12,5 cm	13 25 119 001	+ L. 20 x 1. 20 cm	13 25 122 001
+ L. 20 x 1. 10 cm	13 25 120 001	+ L. 30 x 1. 20 cm	13 25 123 001
+ L. 25 x 1. 15 cm	13 25 121 001		





## PANSEMENT STÉRILE RESPOSORB® SUPER

- ▶ Pansement super absorbant stérile destiné au traitement des plaies superficielles, très exsudatives, aiguës ou chroniques.
- ▶ Non adhésif.
- ▶ Stérile.
- ⊙ DM Classe IIb



1 boîte de 10	
+ L. 10 x 1.10 cm	13 09 643 001
+ L. 20 x 1.10 cm	13 09 644 001
+ L. 20 x 1.15 cm	13 09 645 001
+ L. 25 x 1.20 cm	13 09 646 001
+ L. 40 x 1.20 cm	13 09 647 001

## PANSEMENT RESPOSORB® SILICONE BORDER

- ▶ Pansement hydrocellulaire adhésif, siliconé, avec polymères super absorbants pour le traitement des plaies modérément à fortement exsudatives, chroniques et aiguës.
- ▶ Résistant à l'eau.
- ⊙ DM Classe IIb



1 boîte de 10	
+ L. 10 x 1.10 cm	13 09 484 001
+ L. 8 x 1.8 cm	13 27 051 001
+ L. 12,5 x 1.12,5 cm	13 27 052 001
+ L. 15 x 1.15 cm	13 27 053 001
+ L. 26 x 1.16 cm	13 27 054 001
+ L. 17,5 x 1.17,5 cm	13 27 055 001
+ L. 20 x 1.20 cm	13 27 056 001
+ L. 15,5 x 1.13 cm	13 27 057 001
+ L. 23 x 1.13 cm	13 27 058 001
+ L. 18 x 1.18 cm	13 27 059 001
+ L. 23 x 1.23 cm	13 27 060 001
+ L. 25 x 1.25 cm	13 27 061 001

## PANSEMENT RESPOSORB® SILICONE

- ▶ Pansement hydrocellulaire non adhésif, siliconé, avec polymères super absorbants pour le traitement des plaies modérément à fortement exsudatives, chroniques et aiguës.
- ⊙ DM Classe IIb



1 boîte de 10	
+ L. 20 x 1.10 cm	13 09 483 001
+ L. 8 x 1.8 cm	13 27 062 001
+ L. 12,5 x 1.12,5 cm	13 27 063 001
+ L. 20 x 1.20 cm	13 27 064 001
+ L. 25 x 1.20 cm	13 27 065 001

## PANSEMENT HYDROCELLULAIRE SUPER ABSORBANT KERRAMAX CARE™ (10)

### Indications :

- ▶ Pansement super absorbant pour absorber et retenir des niveaux élevés d'exsudats grâce à la technologie Exu-Safe™ intégrée au cœur du pansement.

### Caractéristiques :

- ▶ Emprisonne et retient les bactéries et les MPM à distance du lit de la plaie, réduit le risque de macération, limitant le risque d'infection et permettant une cicatrisation optimale des plaies.
- ▶ Doux, confortable et pliable.
- ▶ Facile à appliquer des deux côtés du pansement.
- ▶ Convient à une utilisation sous bandages compressifs.

- ⊙ DM Classe IIb



1 boîte de 10	
+ L. 10 x 1.10 cm	13 25 414 001
+ L. 15,5 x 1.13,5 cm	13 25 415 001
+ L. 22 x 1.10 cm	13 25 416 001
+ L. 22 x 1.20 cm	13 25 417 001
+ L. 30 x 1.20 cm	13 25 418 001
+ L. 50 x 1.20 cm	13 25 419 001

## PANSEMENT ZETUVIT® E

- ▶ Pansement absorbant dit "américain".
- ▶ Avec voile en non tissé doux.
- ▶ Pour le recouvrement des plaies exsudatives à très exsudatives.
- ⊙ DM Classe I (non stérile) Classe Is (stérile)



Non stérile - DM Classe I	
L. 10 x 1.10 cm	1 boîte de 50 13 09 081 011
L. 20 x 1.10 cm	1 boîte de 50 13 09 082 011
L. 20 x 1.15 cm	1 boîte de 50 13 09 083 011
L. 20 x 1.20 cm	1 boîte de 50 13 09 085 011
L. 25 x 1.20 cm	1 boîte de 50 13 09 086 011
L. 40 x 1.20 cm	1 boîte de 30 13 09 087 011

Stérile - DM Classe Is	
L. 10 x 1.10 cm	1 boîte de 25 13 09 070 011
L. 20 x 1.10 cm	1 boîte de 25 13 09 071 011
L. 20 x 1.15 cm	1 boîte de 25 13 09 072 011
L. 25 x 1.20 cm	1 boîte de 15 13 09 074 011

## PANSEMENT EMO SOFFIX

### Rapide et facile à appliquer.

- ▶ Tissu non-tissé recouvert d'un adhésif hypoallergénique.
- ▶ Pansement à action hémostatique, avec tampon central très absorbant qui se gonfle au contact du sang et qui favorise l'arrêt du saignement.

- ⊙ DM Classe I



L. 3,8 x 1.3,8 cm	1 boîte de 1000 13 09 358 001
-------------------	-------------------------------

## PANSEMENT ZETUVIT® STÉRILE

- ▶ Pansement absorbant stérile dit "américain" pour le recouvrement des plaies exsudatives et la protection mécanique des plaies.
- ⊙ DM Classe Is



1 boîte de 10	
+ L. 10 x 1.10 cm	13 09 077 011
+ L. 20 x 1.10 cm	13 09 078 011
+ L. 20 x 1.15 cm	13 09 079 011
+ L. 25 x 1.20 cm	13 09 080 011

(10) Voir mention complète à la fin du catalogue.

## PANSEMENT INTERFACE VASELINÉE ADAPTIC®

### Indications :

- ▶ Pansement non-adhérent conçu pour protéger les plaies.

### Caractéristiques :

- ▶ Tricot d'acétate de cellulose imprégné d'une émulsion de vaseline et d'eau.
- ▶ Protège la plaie, minimise la douleur au retrait.
- ▶ Minimise le risque de macération.
- ▶ Simple d'utilisation.

⊙ DM Classe IIb



solventum

+ L. 12 x 1.23 cm	1 boîte de 12	13 25 410 001
+ L. 10 x 1.10 cm	1 boîte de 10	13 25 411 001

## PANSEMENT GRASSOLIND®

- ▶ Pansement gras neutre pour le soin des plaies, utilisé pour le traitement des plaies et le maintien de la souplesse des surfaces et des berges des plaies, en particulier des plaies superficielles exsudatives (écorchures, lacérations importantes, brûlures...).
- ▶ Pour couvrir les sites donneurs lors de greffe de peau et pour fixer la greffe de peau d'épaisseur fractionnée.
- ▶ Indiqué en dermatologie et pour les sujets présentant une sensibilité cutanée ou une sensibilité envers les médicaments.

⊙ DM Classe IIb



L. 5 x 1.5 cm	1 boîte de 10	13 09 792 001
L. 5 x 1.5 cm	1 boîte de 50	13 09 791 001
+ L. 10 x 1.7,5 cm	1 boîte de 10	13 09 796 001
L. 10 x 1.10 cm	1 boîte de 50	13 09 794 001
+ L. 10 x 1.10 cm	1 boîte de 10	13 09 797 001
L. 10 x 1.20 cm	1 boîte de 30	13 09 795 001
+ L. 20 x 1.20 cm	1 boîte de 10	13 09 798 001

## PANSEMENT AU CHARBON ACTIVÉ ACTISORB®

### Indications :

- ▶ Pansement au charbon actif, absorbe les bactéries pour limiter la charge bactérienne de la plaie et neutralise les mauvaises odeurs.

### Caractéristiques :

- ▶ Composés d'une maille de charbon actif logé dans une enveloppe en nylon non tissé.
- ▶ Utilisable en contact direct avec la plaie ou associable avec un pansement absorbant.
- ▶ Méchable et pliable.
- ▶ Sans AG+, sans Sulfadiazine Argentique, sans Iode.

⊙ DM Classe IIb

solventum

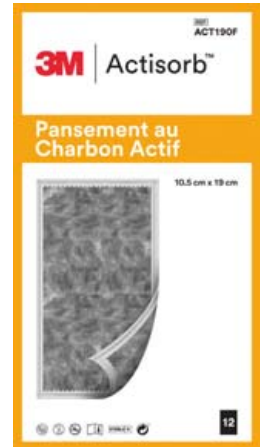

<b>1 boîte de 12 pansements</b>		
+ L. 10,5 x 1.10,5 cm	13 25 412 001	
+ L. 10,5 x 1.19 cm	13 25 413 001	

## PANSEMENT CUTICELL® CLASSIC

- ▶ Gaze tissée 100% coton à mailles resserrées.
- ▶ Enduite de paraffine neutre, exempte de principe actif.
- ▶ Facile à découper.
- ▶ Non adhérent, non allergisant et apaisant.

### Indications :

- ▶ Plaies.
- ▶ Brûlures 1er et 2ème degré, dermabrasions, lacérations.
- ▶ Plaies oncologiques ou par irradiation.
- ▶ Ulcère de jambe, escarres.
- ▶ Greffes et sites donneurs de greffes.

⊙ DM Classe IIb



+ L. 5 x 1.5 cm	1 boîte de 5	13 09 171 001
+ L. 10 x 1.10 cm	1 boîte de 10	13 09 172 001

3M medical Essity



## PANSEMENT LOMATUELL® H

- ▶ Trame : gaze hydrophile 100 % coton.
- ▶ Imprégnée de vaséline.
- ▶ Risque réduit d'adhérence à la plaie.
- ▶ Favorise le processus de cicatrisation et les changements indolores.
- ▶ Facilite l'écoulement des exsudats.
- ▶ Stérilisé par irradiation.
- ▶ 1 pansement entre 2 feuilles de papier sous sachet pelable individuel.
- ▶ Pour le soin des sites de prélèvement cutané, des ulcères de jambes, des escarres, des plaies par coupures ou pas écorchures.
- ▶ Brûlures superficielles (1er degré et 2ème degré superficiel).

⊙ DM Classe IIb

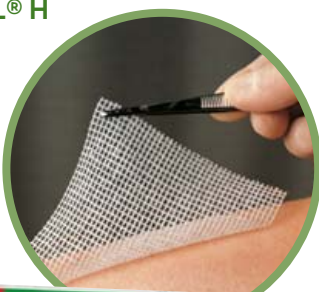

1 boîte de 10		
L. 5 x 1.5 cm	13 09 485 001	
L. 10 x 1.10 cm	13 09 486 001	
L. 20 x 1.10 cm	13 09 487 001	
L. 30 x 1.10 cm	13 09 488 001	

## PANSEMENT LOMATUELL® PRO

- ▶ Pansement à interface gélifiant.

### Indications :

- ▶ Protection des plaies superficielles et plaies aiguës, des plaies post-chirurgicales et des plaies chroniques.

### Caractéristiques :

- ▶ Non adhérent et flexible, formant un gel au contact des exsudats, facilitant leur drainage ainsi que le processus de cicatrisation.
- ▶ Stérile.

⊙ DM Classe IIb



+ L. 5 x 1.5 cm	1 boîte de 10	13 25 143 001
+ L. 10 x 1.12 cm	1 boîte de 16	13 25 144 001
+ L. 15 x 1.20 cm	1 boîte de 5	13 25 145 001
+ L. 15 x 1.30 cm	1 boîte de 5	13 25 146 001

## PANSEMENT VLIWAKTIV®

### Indications :

- ▶ Traitement des plaies malodorantes.

### Caractéristiques :

- ▶ Compresse absorbante qui neutralise les mauvaises odeurs.
- ▶ Agit comme un antibactérien.

⊙ DM Classe Is



L. 10 x 1.10 cm	1 boîte de 20	13 25 031 001
L. 20 x 1.10 cm	1 boîte de 20	13 25 032 001

## PANSEMENT VLIWAKTIV® AG

### Pansement antimicrobien à l'argent et au charbon actif.

- ▶ Vliwaktiv® Ag : diminue la multiplication des germes dans la plaie et prévient l'infection

### Indications :

- ▶ Vliwaktiv® Ag est indiqué pour le traitement des plaies malodorantes présentant une colonisation critique ou à risque d'infection élevée.
- ▶ Vliwaktiv® Ag est disponible :  
 ▶ En compresse absorbante au charbon actif et à l'argent.  
 ▶ En mèche au charbon actif et à l'argent.

⊙ DM Classe IIb



Non absorbant - 1 boîte de 10		
L. 10 x 1.6,5 cm	13 25 033 001	
L. 10 x 1.10 cm	13 25 034 001	
L. 15 x 1.10 cm	13 25 035 001	

Absorbant - 1 boîte de 10		
L. 10 x 1.10 cm	13 25 036 001	
L. 20 x 1.10 cm	13 25 037 001	
L. 20 x 1.20 cm	13 25 038 001	

## PANSEMENT SUPRASORB® A PRO

### Indications :

- ▶ Prise en charge des plaies chroniques ou aiguës fortement exsudatives, superficielles ou profondes (ulcères, escarres, sites de prélèvement de greffons.

### Caractéristiques :

- ▶ Les compresses d'alginate de calcium renforcé Suprasorb A Pro sont des pansements doux et souples présentant une forte teneur en acide mannuronique.
- ▶ Les fibres d'alginate de calcium

interagissent avec l'exsudat ou le sang, formant un gel qui crée un milieu humide. La capacité d'absorption de l'exsudat élevée favorise la cicatrisation.

- ▶ Le Suprasorb A pro est composé d'un mélange homogène de 20 % de fibres de cellulose et de 80 % de fibres d'alginate de calcium.

⊙ DM Classe IIb



L. 5 x 1.5 cm	1 boîte de 10	13 25 124 001
L. 10 x 1.10 cm	1 boîte de 10	13 25 125 001

+ L. 10 x 1.20 cm	1 boîte de 10	13 25 126 001
Mèche 45 cm / 2 g	1 boîte de 5	13 25 127 001



People.Health.Care.

## PANSEMENT SUPRASORB® H HYDROCOLLOÏDE

### Indications pansement Standard :

- ▶ Plaies chroniques ou aiguës superficielles faiblement à modérément exsudatives telles que ulcères, escarres, ulcères d'origine diabétique, sites de prélèvement de greffon dermo-épidermique.
- ▶ Indications pansement Fin :
- ▶ Plaies superficielles faiblement exsudatives, telles que ulcères, escarres et pieds diabétiques.

### Caractéristiques :

- ▶ Formation de gel lors de l'absorption des exsudats, qui favorise le maintien de la plaie en milieu humide.
- ▶ Pansement semi occlusif.

⊙ DM Classe IIb



+ Standard	L. 10 x 1.10 cm	1 boîte de 10	13 25 019 001
+ Border	L. 14 x 1.14 cm border	2 boîtes de 5	13 25 047 001
+ Standard	L. 15 x 1.15 cm	1 boîte de 10	13 09 311 001
+ Fin	L. 15 x 1.15 cm	1 boîte de 10	13 09 319 001
+ Sacrum	L. 16 x 1.14 cm sacrum	1 boîte de 10	13 25 049 001

## PANSEMENT SUPRASORB® P SENSITIVE

Prise en charge des plaies faiblement exsudatives (Border Lite) ou moyennement à fortement exsudatives (Border).

- ▶ Indiqués pour les plaies superficielles (en association avec un pansement primaire) ou profondes telles que : ulcère de jambe, ulcère du pied diabétique, escarre, sutures/agrafes chirurgicales, chirurgies mini-invasives, plaies déhiscences, dermatites, déchirures cutanées, sites de prélèvement de greffe.

- ▶ Permet une gestion dynamique des fluides afin de fournir un environnement humide nécessaire pour une cicatrisation rapide et une réduction du risque de macération.
- ▶ La couche douce en silicone peut être soulevée puis repositionnée sans perte d'adhérence et peut aider à minimiser la douleur chez les patients ainsi que les traumatismes au niveau des plaies et de la peau environnante lors du changement de pansement.

### Propriétés :

- ▶ Composé de plusieurs couches : couche de contact avec la plaie en silicone, couche de mousse polyuréthane, couche avec rembourrage super-absorbant et un film imperméable à l'eau et perméable à la vapeur d'eau.

- ▶ La couche de mousse polyuréthane fournit une absorption supérieure et permet d'éloigner les exsudats.

### Border :

- ▶ Le pansement se compose en plus d'une couche avec rembourrage super-absorbant qui fournit une absorption supérieure et permet d'éloigner les exsudats.

⊙ DM Classe IIb



<b>Border Lite - 1 boîte de 10</b>			
+ L. 5 x 1.5 cm		13 25 079 001	
+ L. 8,5 x 1.7,5 cm		13 25 081 001	
+ L. 10 x 1.5 cm		13 25 080 001	
+ L. 10 x 1.10 cm		13 25 082 001	
+ L. 15 x 1.9 cm		13 25 083 001	
+ L. 20 x 1.10 cm		13 25 084 001	

<b>Border - 1 boîte de 10</b>			
+ L. 8,5 x 1.7,5 cm		13 25 085 001	
+ L. 10 x 1.10 cm		13 25 075 001	
+ L. 12,5 x 1.12,5 cm		13 25 076 001	
+ L. 15 x 1.15 cm		13 25 077 001	
+ L. 20 x 1.20 cm		13 25 078 001	

**NOUVEAU**

<b>Border - 1 boîte de 16</b>			
+ L. 8,5 x 1.7,5 cm		13 25 087 001	
+ L. 10 x 1.10 cm		13 25 088 001	

## PANSEMENT SUPRASORB® F PROTECT

- ▶ Protection des plaies pas ou peu exsudatives et superficielles : postopératoires, dermatites, prophylaxie des escarres...
- ▶ Utilisable comme pansement secondaire pour fixer un pansement non adhésif.
- ▶ Transparent, flexible et auto-adhésif.
- ▶ Perméable à la vapeur d'eau et à l'air.
- ▶ Imperméable à l'eau et aux microorganismes.
- ▶ Stérile.

⊙ DM Classe IIa



L. 10 x 1.12 cm	1 boîte de 50	13 25 141 001
+ L. 5 x 1.7 cm	1 boîte de 10	13 25 142 001

## PANSEMENT SUPRASORB® P HYDROCELLULAIRE

- ▶ Pansement hydrocellulaire avec une haute conformabilité, souple et doux.

### Indications :

- ▶ Prise en charge des plaies chroniques ou aiguës superficielles modérément exsudatives (par exemple : ulcères, escarres, ...).

### Caractéristiques :

- ▶ Mousse de polyuréthane à pores fins et une interface micro-perforé au contact de la plaie.

- ▶ Favorise la cicatrisation grâce au maintien du milieu humide, gère efficacement l'exsudat et favorise le confort patient grâce à un retrait facilité.
- ▶ Maintien du milieu humide qui préserve les tissus néo-formés lors du retrait.

⊙ DM Classe IIb



<b>Adhésif Sacrum - 1 boîte de 10</b>			
+ L. 20,5 x 1.18 cm		13 25 059 001	

<b>Non adhésif - 1 boîte de 10</b>			
+ L. 7,5 x 1.7,5 cm		13 25 015 001	
+ L. 10 x 1.10 cm		13 25 016 001	
+ L. 15 x 1.15 cm		13 09 308 001	
+ L. 20 x 1.15 cm		13 09 309 001	

<b>Adhésif - 1 boîte de 10</b>			
+ L. 7,5 x 1.7,5 cm		13 25 009 001	
+ L. 10 x 1.10 cm		13 25 010 001	
+ L. 15 x 1.15 cm		13 09 302 001	
+ L. 20 x 1.15 cm		13 09 303 001	

## PANSEMENT SUPRASORB® P SENSIFLEX

### Indications :

- ▶ Convient pour les plaies superficielles ou profondes (en association avec un pansement primaire), avec une exsudation modérée à élevée telles que : ulcère du pied et de la jambe, escarre, plaies chirurgicales, plaies traumatiques, déchirures cutanées.

### Caractéristiques :

- ▶ Composé de plusieurs couches : couche de contact avec la plaie en silicone protégée par un film antiadhésif, couche de mousse polyuréthane, voile de répartition et un film externe protecteur semi-perméable.
- ▶ Permet une gestion dynamique des fluides afin de fournir un environnement humide nécessaire pour une cicatrisation rapide et une réduction du risque de macération.
- ▶ La couche douce en silicone peut être soulevée puis repositionnée sans perte d'adhérence et peut aider à minimiser la douleur chez les patients ainsi que les traumatismes au niveau des plaies et de la peau environnante lors du changement de pansement.

### Border & Multisite Border :

- Le pansement se compose en plus d'une couche avec un noyau super absorbant.

⊙ DM Classe IIb

**NOUVEAU**



<b>Border - 1 boîte de 10</b>			
+ L. 15 x 1.15 cm		13 25 090 001	
+ L. 20 x 1.20 cm		13 25 091 001	
+ L. 30 x 1.10 cm		13 25 092 001	
<b>Multisite Border - 1 boîte de 10</b>			
+ L. 9,5 x 1.7,5 cm		13 25 093 001	
+ L. 15 x 1.12 cm		13 25 095 001	
+ L. 20 x 1.10 cm		13 25 094 001	
<b>Border Lite - 1 boîte de 10</b>			
+ L. 20 x 1.10 cm		13 25 096 001	
<b>Multisite Border Lite - 1 boîte de 10</b>			
+ L. 9,5 x 1.7,5 cm		13 25 097 001	





## PANSEMENT URGOTUL® AG LITE & AG LITE BORDER

Pansement fin absorbant lipido-colloïde pour les plaies peu exsudatives.

- ▶ Interface lipido-colloïde non adhésive imprégnée de sel d'argent.
- ▶ Toute l'efficacité de la TLC-Argent : Libération continue et prolongée de l'ion argent.
- ▶ Pour maîtriser le risque infectieux.
- ▶ Large spectre antibactérien.
- ▶ Action bactéricide locale.
- ▶ Pour favoriser la cicatrisation.
- ▶ Cicatrisation en milieu humide.
- ▶ Retrait atraumatique.

⊙ DM Classe III



LITE BORDER - 1 boîte de 16		
+ L. 10 x 1. 6,5 cm	13 25 349 001	
+ L. 8 x 1. 8 cm	13 25 350 001	

LITE - 1 boîte de 16		
+ L. 12 x 1. 10 cm	13 25 329 001	
+ L. 20 x 1. 15 cm	13 25 330 001	

## PANSEMENT URGOTUL®

Interface lipido-colloïde ultra-souple et hautement conformable.

- ▶ Au contact de la plaie, formation d'un gel lipido-colloïde favorisant le processus cicatriciel.
- ▶ Cicatrisation en milieu humide.
- ▶ Respecte les tissus néo-formés.
- ▶ Pas de macération, pas d'adhérence à la plaie, retrait atraumatique et indolore.
- ▶ Ultra-souple et très conformable : contact étroit avec toute la surface de la plaie, peut être méché, manipulations et poses facilitées.
- ▶ Peut être découpé avec du matériel stérile pour adapter la taille du pansement à la plaie.

⊙ DM Classe IIb



L. 10 x 1. 10 cm	1 boîte de 25	13 07 050 001
+ L. 12 x 1. 10 cm	1 boîte de 16	13 09 092 001
+ L. 20 x 1. 15 cm	1 boîte de 10	13 09 093 001

## PANSEMENT ALGOPLAQUE®

Cicatrisation en milieu humide et absorption et drainage des exsudats.

- ▶ Imperméable à l'eau (idéal sous la douche ou au bain) et aux bactéries.
- ▶ Translucide pour une meilleure surveillance de la plaie.
- ▶ Absorption et drainage des exsudats.
- ▶ Retrait atraumatique (retrait tangentiel).
- ▶ Imperméable aux bactéries (protection contre les contaminants extérieurs).

**Composition :**

**Algoplaque est un pansement hydrocolloïde stérile semi-perméable :**

- Couche interne composée de particules hydrocolloïdes (carboxyméthylcellulose) incorporées dans un réseau élastomère.
- Couche externe composée d'un support semi-perméable en polyuréthane.

**Contre-indications :**

- ▶ Algoplaque ne doit pas être utilisé en cas d'infection ou lorsque la peau périlésionnelle est fragile ou lésée.

⊙ DM Classe IIb



L. 10 x 1. 10 cm	1 boîte de 16	13 25 305 001
+ L. 10 x 1. 12 cm	1 boîte de 10	13 25 304 001
+ L. 15 x 1. 15 cm	1 boîte de 10	13 09 034 241
+ L. 20 x 1. 20 cm	1 boîte de 10	13 09 035 241

## PANSEMENT URGOSORB®

Drainage et absorption.

- ▶ Drainage vertical des exsudats, respect de la peau péri-lésionnelle et pas de macération.
- ▶ Forte absorption.
- ▶ Déterision et cicatrisation des plaies fortement exsudatives (escarres, ulcères, etc...).
- ▶ Hémostase des plaies aiguës ou chroniques hémorragiques.

⊙ DM Classe IIb



1 boîte de 10		
L. 5 x 1. 5 cm	13 09 014 011	
L. 10 x 1. 10 cm	13 09 015 011	
+ L. 10 x 1. 5 cm	13 09 090 011	
+ L. 12 x 1. 10 cm	13 09 104 011	
+ L. 20 x 1. 10 cm	13 09 016 011	
+ L. 30 x 1. 5 cm	13 09 023 011	



**PANSEMENT URGOSTART® PLUS ABSORB**

UrgoStart Plus Absorb est indiqué pour recouvrir et traiter les plaies chroniques (escarres, ulcères de jambes, plaies du pied diabétique) et autres plaies à risque de cicatrisation longue durée.

- ▶ Favorisation du traitement et de la cicatrisation des plaies cutanées chroniques.
- ▶ Limite l'effet des enzymes métalloprotéases matricielles qui retarde la cicatrisation, maintien un environnement humide et favorable à cette dernière.
- ▶ Facilite le nettoyage de la plaie et l'arrêt des saignements.
- ▶ Adapté aux peaux fragilisées, facile à appliquer, souple, imperméable à l'eau et aux bactéries.
- ▶ Atraumatique pour la plaie et la peau lors du retrait.

⊙ DM Classe IIb



+ L. 20 x 1. 15 cm 1 boîte de 16 13 25 367 001

**PANSEMENT URGOSTART®**

Urgostart Interface est indiqué pour le traitement des plaies chroniques (ulcère de jambe, escarres, plaies du pied diabétique) et de plaies aiguës chronicisées.

- ▶ UrgoStart Interface n'adhère ni à la plaie ni à son pourtour : les renouvellements sont indolores pour le patient et atraumatiques pour les tissus néoformés de la plaie.

Les propriétés UrgoStart Interface :

- accélération de la cicatrisation (Etude Explorer The LANCET 1er mars 2018).
- maintien d'un milieu humide favorable à la cicatrisation.
- retrait atraumatique et indolore pour les patients.
- très conformable.

Indications :

- ▶ UrgoStart Interface est indiqué pour le traitement des plaies chroniques (ulcères de jambe, escarres, plaies du pied diabétique) et des plaies aiguës chronicisées.

Renouvellement du pansement :

- UrgoStart Interface se renouvelle tous les 2 à 4 jours, et peut être laissé en place jusqu'à 7 jours en fonction du volume des exsudats et de l'état clinique de la plaie
- La durée de traitement recommandée est de 8 semaines minimum
- ▶ Se renouvelle tous les 2 à 4 jours, et peut être laissé en place jusqu'à 7 jours en fonction du volume des exsudats et de l'état clinique de la plaie.
- ▶ Durée de traitement recommandé : 8 semaines minimum.

⊙ DM Classe IIb



Interface - 1 boîte de 16  
 + L. 7 x 1. 5 cm 13 25 390 001  
 + L. 13 x 1. 12 cm 13 25 392 001  
 + L. 20 x 1. 15 cm 13 25 393 001

**PANSEMENT URGOCLEAN®**

Pansement Hydro-détersif Absorbant.

- ▶ Compresse stérile, non tissée, composée de fibres hydro-détersives (polyacrylate) à haut niveau d'absorption et de cohésion.
- ▶ Cette compresse hydro-détersive est enduite par une matrice lipido-colloïde micro-adhérente (TLC-contact) qui se gélifie facilitant ainsi le drainage des résidus fibreux, le positionnement et le retrait du produit.
- ▶ Au contact des exsudats, les particules lipidocolloïdes issues de la TLC-contact se gélifient créant un milieu humide favorable à la déterction.

⊙ DM Classe IIb

1 boîte de 16  
 + L. 10 x 1. 6 cm 13 25 371 001  
 + L. 10 x 1. 10 cm 13 25 372 001  
 + L. 13 x 1. 12 cm 13 25 373 001  
 + Mèche L. 40 x 1. 5 cm 13 25 377 001



**PANSEMENT URGOCLEAN® AG**

- ▶ Compresse non tissée stérile, constituée de fibres cohésives poly-absorbantes hydro-détersives à fort pouvoir d'absorption (polyacrylate).
- ▶ Ce pansement utilise le thermocollage pour lier les fibres de polyacrylate arrangées de façon structurée, parallèlement à la surface de la plaie, ce qui confère à UrgoClean Ag ses propriétés spécifiques d'absorption et drainage des résidus hors de la plaie, ainsi que sa résistance à la traction.
- ▶ La compresse hydro-détersive est recouverte d'une matrice cicatrisante micro-adhérente (TLC : Technologie Lipido-Colloïde) imprégnée d'argent. Cette TLC-Ag apporte une action antibactérienne et gélifie facilement, ce qui aide le drainage des résidus fibreux. De plus, cela permet une application et un retrait faciles du pansement.

Indications :

- ▶ UrgoClean Ag est indiqué pour le traitement local des plaies exsudatives chroniques (ulcères veineux, escarres, ulcères du pied diabétique) et aiguës (brûlures, plaies traumatiques, plaies chirurgicales) à risque ou avec des signes d'infection locale, à partir de la phase de déterction.

Contre-indications :

- ▶ Sensibilisation connue à l'argent.
- ▶ UrgoClean Ag ne convient pas en tant qu'éponge chirurgicale pour les plaies très hémorragiques.
- ▶ Ne pas associer UrgoClean Ag au peroxyde d'hydrogène, ni à des antiseptiques de la famille des organo-mercuriels ou à l'hexamidine.
- ▶ Ne pas laisser le pansement en place sur le patient au cours d'examen par Résonance Magnétique Nucléaire (IRM).



+ L. 10 x 1. 6 cm 1 boîte de 16 13 25 385 001

**PANSEMENT URGOSTART® PLUS BORDER**

UrgoStart Border est indiqué dans le traitement des plaies exsudatives : plaies chroniques (escarres, ulcères de jambes, plaies du pied diabétique) et plaies aiguës chronicisées.

- ▶ Accélération de la cicatrisation (étude Challenge FI-09-01-310 3078)
- ▶ Absorption des exsudats et drainage limitant le risque de macération
- ▶ Maintien d'un milieu humide favorable à la cicatrisation
- ▶ Retrait atraumatique et indolore pour les patients
- ▶ Bords siliconés adhésifs waterproof
- ▶ Très confortable et facilement repositionnable

Renouvellement du pansement :

- ▶ Le pansement UrgoStart Border se renouvelle tous les 2 à 4 jours, et jusqu'à 7 jours en fonction du volume des exsudats et de l'état clinique de la plaie.
- ▶ La durée de traitement préconisée doit être de 8 semaines minimum

⊙ DM Classe IIb



Sacrum - 1 boîte de 16  
 + L. 20 x 1. 20 cm 13 25 365 001

Standard - 1 boîte de 16  
 + L. 8 x 1. 8 cm 13 25 362 001  
 + L. 12 x 1. 10 cm 13 25 368 001  
 + L. 15 x 1. 13 cm 13 25 369 001  
 + L. 20 x 1. 17 cm 13 25 378 001



## PANSEMENT HYDROCLEAN ADVANCE® CAVITY

► Pansement irrigo-absorbant, de première intention, pour nettoyer les plaies cavitaires ou à mécher, exsudatives ou sèches, infectées ou non : ulcères, escarres, plaies du pied diabétique, kystes pilonidaux, plaies traumatiques, plaies post-opératoires en retard de cicatrisation. Les plaies stagnantes, atones.



1 boîte de 10		
1	+ Ø 4 cm	13 09 349 001
2	+ Ø 5,5 cm	13 09 350 001
3	+ L. 8 x l. 4 cm (ovale)	13 09 351 001
4	+ L. 7,5 x l. 7,5 cm	13 09 352 001
5	+ L. 10 x l. 10 cm	13 09 353 001

## GEL HYDROSORB®

► Pansement hydrogel pour la déterision des plaies chroniques sèches superficielles ou profondes : ulcères, escarres.



+ 1 boîte de 5 tubes de 8 g	13 09 674 001
+ 1 boîte de 10 tubes de 15 g	13 09 675 001

## PANSEMENT HYDROCLEAN® ADVANCE & HYDROCLEAN® ADVANCE MINI

Pansement irrigo-absorbant, de première intention, pour la déterision de toutes les plaies planes, sèches ou exsudatives, infectées ou non.

### Avantages :

- Élimine les tissus nécrotiques et la fibrine par déterision autolytique.
- Réduit la charge bactérienne et le risque infectieux.
- Stimule la formation du tissu de granulation.
- Minimise les odeurs.



1 boîte de 10		
+ Ø 3 cm	13 25 406 001	
1 + Ø 4 cm	13 25 401 001	4 + L. 7,5 x l. 7,5 cm
2 + Ø 5,5 cm	13 25 402 001	5 + L. 10 x l. 10 cm
3 + L. 8 x l. 4 cm (ovale)	13 25 403 001	+ L. 14 x l. 8 cm (ovale)
		+ L. 17 x l. 10 cm

## PANSEMENT ATRAUMAN®

► Pansement interface gras sans principe actif, stérile, à usage unique, pour le traitement des plaies superficielles aiguës (brûlures, plaies traumatiques) et chroniques (ulcères, escarres, pieds diabétiques) de quelque nature.

◉ DM Classe IIb



+ L. 10 x l. 10 cm	1 boîte de 10	13 09 649 001
--------------------	---------------	---------------

## PANSEMENT HYDROCOLL®

► Pansements hydrocolloïdes stériles à usage unique pour le soin des plaies faiblement à modérément exsudatives.



1 HYDROCOLL® - 1 boîte de 10		
+ L. 5 x l. 5 cm	13 09 690 001	
+ L. 7,5 x l. 7,5 cm	13 09 691 001	
+ L. 10 x l. 10 cm	13 09 692 001	
+ L. 15 x l. 15 cm	13 09 693 001	
+ L. 20 x l. 20 cm	13 09 694 001	

HYDROCOLL® THIN - 1 boîte de 10		
+ L. 5 x l. 5 cm	13 09 695 001	
+ L. 7,5 x l. 7,5 cm	13 09 696 001	
+ L. 10 x l. 10 cm	13 09 697 001	
+ L. 15 x l. 15 cm	13 09 698 001	

2 HYDROCOLL® SACRAL - 1 boîte de 10		
+ L. 18 x l. 18 cm	13 09 699 001	

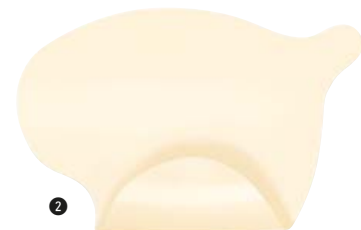



## CHAMP STÉRILE FOLIODRAPE® PROTECT

- ▶ Champ de soins stérile en non tissé absorbant et imperméable pour la protection stérile du patient.
- ▶ Conformés à la norme EN 13795 et correspond au niveau haute performance zone critique.
- ▶ Composé de deux couches :
  - 1 couche de non-tissé absorbant en polypropylène hydrophile.
  - 1 couche en polyéthylène.
- ▶ Stérile et à usage unique.

DM Classe I



### 1 Champ simple

L. 45 x l. 37 cm 1 boîte de 125 13 10 016 001  
L. 90 x l. 75 cm 1 boîte de 35 13 10 082 001

### 2 Champ à fenêtre centrée Ø 7 cm

L. 75 x l. 45 cm 1 boîte de 65 13 10 087 001  
L. 60 x l. 50 cm 1 boîte de 70 13 10 089 001

## CHAMP FENÊTRE CENTRÉE STÉRILE RAUCODRAPE®

- ▶ Indications : drapage opératoire stérile pour intervention chirurgicale.
- ▶ Les champs d'approche Raucodrape® sont en 2 couches :
  - 1 couche en non-tissé polypropylène.
  - 1 couche en film polyéthylène.
- ▶ Champs à usage unique.
- ▶ Sans latex.

DM Classe Is

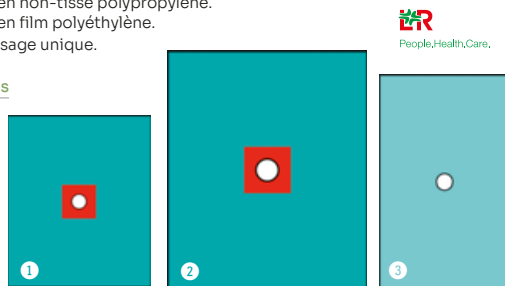

1 Fenêtre adhésive Ø 6 cm L. 60 x l. 50 cm 1 boîte de 70 13 10 019 001

2 Fenêtre adhésive Ø 8 cm L. 90 x l. 75 cm 1 boîte de 40 13 10 072 001

3 Fenêtre Ø 6 cm L. 75 x l. 45 cm 1 boîte de 130 13 10 070 011

## CHAMP D'APPROCHE STÉRILE RAUCODRAPE PRO®

- ▶ Indications : drapage opératoire stérile pour intervention chirurgicale.
- ▶ Les champs d'approche Raucodrape® sont en 2 couches :
  - 1 couche en non-tissé polypropylène.
  - 1 couche en film polyéthylène.
- ▶ Champs à usage unique.
- ▶ Sans latex.

DM Classe Is

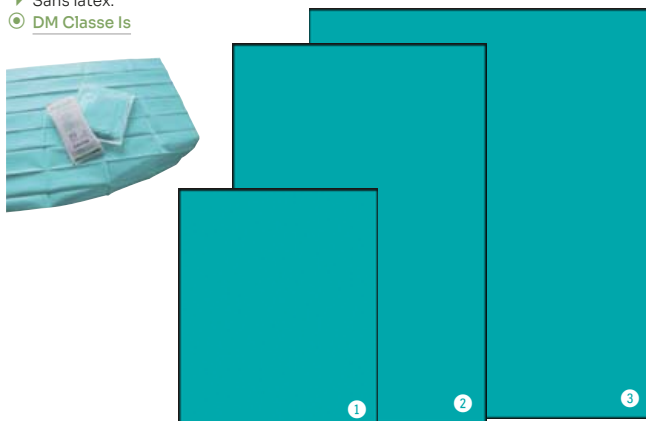

1 L. 90 x l. 75 cm 1 boîte de 40 13 10 078 001

2 L. 150 x l. 100 cm 1 boîte de 27 13 10 076 001

3 L. 180 x l. 150 cm 1 boîte de 13 13 10 077 001

## CHAMP D'APPROCHE STÉRILE

- ▶ Indications : drapage opératoire stérile pour intervention chirurgicale.
- ▶ Les champs de soins sont en 2 couches light :
  - 1 couche en non-tissé polypropylène.
  - 1 couche en film polyéthylène.
- ▶ Ces produits sont hautement absorbants, résistants aux déchirures, imperméables aux liquides et bactéries, faciles à utiliser et répondent aux exigences de la norme ISO 13795-3.
- ▶ Champs à usage unique.
- ▶ Sans latex.

Mölnlycke®

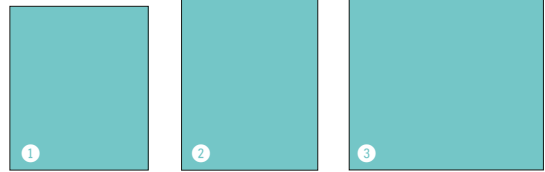

1 L. 45 x l. 37,5 cm 1 boîte de 40 13 10 059 001

2 L. 75 x l. 45 cm 1 boîte de 25 13 10 058 001

3 L. 90 x l. 75 cm 1 boîte de 38 13 10 018 001

## CHAMP DE CHIRURGIE STÉRILE

- ▶ Champ de chirurgie hautement absorbant en polypropylène, laminé.
- ▶ Composé de deux couches : 1 couche en polypropylène 28 g (fibres absorbantes en non tissé) et 1 couche en polyéthylène 25 g (film plastique imperméable).

DM Classe Is

MEDI  
STOCK



### 1 boîte de 50

L. 45 x l. 37 cm 13 10 10 0 011

L. 50 x l. 50 cm 13 10 10 1 011

L. 75 x l. 50 cm 13 10 10 2 011

L. 90 x l. 75 cm 13 10 10 3 011

### 1 boîte de 20

L. 150 x l. 100 cm 13 10 10 4 011

L. 200 x l. 150 cm 13 10 10 5 011

L. 240 x l. 150 cm 13 10 10 6 011

## CHAMP DE SOINS STÉRILE\*

- ▶ Composé d'une couche imperméable et d'une couche absorbante.
- ▶ Conforme à la Directive 93/42/CEE.
- ▶ Conforme aux exigences de Haute Performance (HP) de la norme EN 13795.
- ▶ Sans latex.
- ▶ Résiste aux déchirements.

DM Classe I

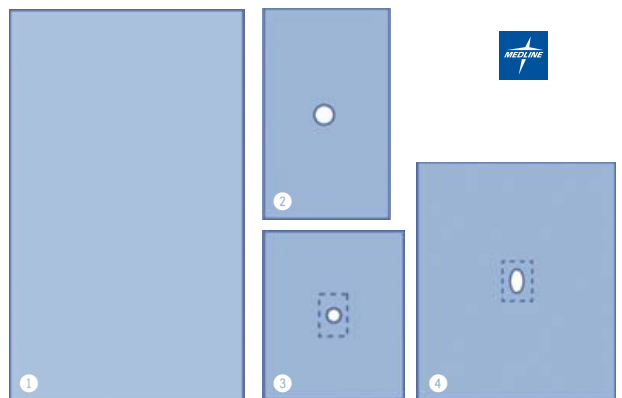

1 Simple L. 150 x l. 90 cm 1 boîte de 28 13 10 10 3 001

2 À fenêtre - Ø 7 cm L. 75 x l. 45 cm 1 boîte de 60 13 10 10 0 001

3 À fenêtre adhésive Ø 5 cm L. 60 x l. 50 cm 1 boîte de 80 13 10 10 1 001

4 À fenêtre adhésive ovale L. 8 x l. 6 cm L. 90 x l. 75 cm 1 boîte de 40 13 10 10 2 001



# NOTRE **SÉLECTION** DE **PRODUITS** POUR VOS **VÉHICULES PROFESSIONNELS**

**ENTRETENEZ**

**ÉQUIPEZ**

**SÉCURISEZ**



[lacentralemedicale.fr](http://lacentralemedicale.fr)



## DÉGIVRANT ANTIREGEL

Dégivrage efficace du pare-brise en plein hiver.

- ▶ Son action dégivrante est instantanée et sa formule antiregel permet le retardement du regivrage en période de grand froid.



## NETTOYANT JANTES ET ENJOLIVEURS

- ▶ Formule concentrée à action ultra rapide.
- ▶ Dégraisse et nettoie sans effort les jantes en alliage, peintes, vernies, les jantes en acier et les enjoliveurs plastiques.
- ▶ Décolle et dissout les résidus de plaquettes de freins et autres salissures tenaces accumulées au fil des kilomètres.



1 aérosol de 300 ml 18 12 133 000

1 pulvérisateur de 500 ml 18 12 132 000

## DÉGRIPPANT LUBRIFIANT

- ▶ Dégrippant-lubrifiant multi-fonctions composé d'agents spécifiques de pénétration et d'agents actifs anti-rouille.
- ▶ Rapide et efficace.
- ▶ Fort pouvoir mouillant et lubrification grasse.
- ▶ Hydrophobe, crée un film protecteur qui repousse l'eau.
- ▶ Peut être utilisé dans toutes les positions (aérosol 360°).
- ▶ Avec tuyau prolongateur.



## DÉGRAISSANT MÉCANIQUE

- ▶ Puissant nettoyeur pour enlever les traces d'huiles, de graisses et autres résidus tenaces rencontrés dans l'industrie et les travaux en mécanique.
- ▶ Procure un dégraissage rapide, sans frotter.
- ▶ Laisse une surface propre et sèche en quelques secondes.
- ▶ Jet puissant et concentré.
- ▶ Formule spécifique sans solvants chlorés : ne laisse pas de tâches et n'engendre aucun effet sur les joints toriques, caoutchouc, métaux, alliages, revêtements PTFE, métaux cuivrés...
- ▶ Utilisation possible dans toutes les positions (aérosol 360°).
- ▶ Gaz propulseur : CO<sub>2</sub>.



1 spray de 300 ml 18 12 124 000

1 spray de 400 ml 18 12 125 000

## NETTOYANT INJECTEUR DIESEL

- ▶ Spécial contrôle technique.
- ▶ Plus de performances.
- ▶ Moins de consommation et de fumées noires.
- ▶ Formule curative pour nettoyer complètement et très rapidement le circuit d'alimentation, les composants du système d'injection, et les injecteurs diesel.
- ▶ Débit, pression, et qualité de pulvérisation des injecteurs sont rétablis.
- ▶ L'indice de cétane est relevé. Ainsi le rendement du moteur est optimal : il retrouve puissance et souplesse.
- ▶ Retarde la dilution de l'huile par le gasoil.



## DÉCALAMINAGE MOTEUR INTÉGRAL CURATIF DIESEL

- ▶ Formule professionnelle pour le traitement et le nettoyage des principaux organes mécaniques des moteurs diesel (vanne ERG, turbo, catalyseur et filtre à particules).
- ▶ Action détergente haute performance, qui assure également le nettoyage du système d'injection et des chambres de combustion.
- ▶ Ne nécessite pas de démontage.
- ▶ Facilite le passage du véhicule au contrôle technique.



1 flacon de 300 ml 18 12 128 000

1 bidon de 1 L 18 12 180 000

## ADDITIF ADBLUE ECO BUDGET

- ▶ Utilisé par les véhicules diesel équipés de la technologie SCR (Réduction catalytique sélective).
- ▶ Solution aqueuse composée à 67,5% d'eau déminéralisée et à 32,5% d'urée de haute pureté, en conformité avec la norme ISO 22241.
- ▶ Liquide biodégradable, non explosif, ni toxique ni inflammable.
- ▶ Avec bec verseur.



1 bidon de 5 L 18 12 126 000

## LAVE-GLACE ECO BUDGET

- ▶ Toutes saisons.
- ▶ Anti-givre jusqu'à -15°C.
- ▶ Permet de supprimer saletés et résidus des pare-brises.
- ▶ Prêt à l'emploi.



1 bidon de 5 L 18 12 127 000



## NETTOYANT PLASTIQUE

- ▶ Nettoie, rénove et protège tous types de plastiques intérieurs, mats ou satinés.
- ▶ Redonne l'éclat du neuf aux surfaces traitées.
- ▶ Action longue durée.
- ▶ Parfume agréablement l'habitacle : senteur Cerise.



**NOUVEAU**



- |          |                                  |                      |
|----------|----------------------------------|----------------------|
| <b>1</b> | <b>1 pulvérisateur de 500 ml</b> | <b>18 12 181 000</b> |
| <b>2</b> | <b>1 spray de 400 ml</b>         | <b>18 12 182 000</b> |

## DIFFUSEUR D'AMBIANCE VOITURE

- ▶ Apporte fraîcheur et confort dans votre véhicule grâce à sa membrane de diffusion haute performance.
- ▶ Elle garantit une répartition continue et efficace du parfum, pour des trajets agréablement parfumés.



- |          |                         |                      |          |                               |                      |
|----------|-------------------------|----------------------|----------|-------------------------------|----------------------|
| <b>1</b> | <b>Eaux fraîches</b>    | <b>19 47 011 000</b> | <b>3</b> | <b>Soleil de méditerranée</b> | <b>19 47 013 000</b> |
| <b>2</b> | <b>Fleur de vanille</b> | <b>19 47 012 000</b> | <b>4</b> | <b>Cocktail de fruits</b>     | <b>19 47 014 000</b> |

## ÉPONGE SPÉCIALE CARROSSERIE CARLINÉA

- ▶ Idéale pour le lavage de la carrosserie même très sale.
  - ▶ Convient également pour tous vos nettoyages avant ou après travaux et pour tous types de lavage intérieurs et extérieurs.
  - ▶ Forme cintrée pour une excellente prise en main.
  - ▶ Résistante.
  - ▶ Ne raye pas.
- 📏 Dimensions : L. 16 x l. 11 x H. 5 cm



**18 12 129 000**

## RACLETTE DÉMOUSTIQUEUSE / ÉPONGE GRATTANTE

**Cet accessoire est un indispensable en période estivale.**

- ▶ Grâce à cette raclette équipée d'un manche ergonomique de L. 15 cm, votre pare-brise sera toujours impeccable.
  - ▶ Équipée d'une face éponge grattante pour le nettoyage des moustiques, fientes et autres résidus adhérents, et d'une face avec une lame PVC fine pour un essuyage optimal et un fini parfait, sans trace.
- 📏 Dimensions : L. 22 x l. 15 x H. 5 cm  
 ⚖️ Poids : 69 g



**18 12 136 000**

## CHIFFON MICROFIBRES SPÉCIAL VITRES CARLINÉA

- ▶ Texture lisse pour dégraisser toutes les surfaces vitrées pour une transparence et une visibilité parfaite.
- ▶ Nettoyant et très absorbant pour sécher et essuyer rapidement.
- ▶ Ne laisse aucune trace ni peluche les vitres et les surfaces délicates.

**Composition :**

- ▶ 80% polyester, 20% polyamide.
- ▶ Lavage en machine jusqu'à 30°C avec des couleurs similaires.

📏 Dimensions : L. 35 x l. 30 cm



**18 12 130 000**

## GRATTE-GIVRE SLALOM

- ▶ Couleur orange translucide.
  - ▶ Longueur totale : L. 18,5 cm.
  - ▶ Dimensions du grattoir : 9 cm.
- 📏 Dimensions : L. 18,5 x l. 9 cm  
 ⚖️ Poids : 36 g



**18 12 134 000**

## DÉTACHANT TEXTILE ET MOQUETTE

- ▶ Mousse active spécialement conçue pour enlever toutes les taches dans la voiture.
- ▶ Agit en profondeur.
- ▶ Performante sur tous les textiles de la voiture : sièges, tapis, moquettes, garnitures, revêtement de coffre...
- ▶ Avec capot-brosse.



**1 spray de 300 ml**      **18 12 123 000**

## NETTOYANT VITRES

- ▶ Dégraisse et nettoie rapidement les vitrages intérieurs/extérieurs des véhicules sans laisser de traces.



**1 pulvérisateur de 500 ml**      **18 12 131 000**

NOUVEAU

## DISPOSITIF LUMINEUX D'URGENCE

- ▶ Alerte les autres usagers de la route en cas de panne ou d'accident.
  - ▶ Portée de 1 kilomètre.
  - ▶ Fonction lampe torche avec 2 niveaux d'éclairage.
  - ▶ Fixation magnétique ou avec crochet.
  - ▶ Stabilité au vent.
  - ▶ Résiste aux intempéries.
- Alimentation :  
3 piles AAA (incluses)



18 78 015 000

## KIT SÉCURITÉ ROUTIÈRE

- ▶ Composition du kit :
  - 1 triangle de signalisation avec son rangement.
  - 1 gilet de haute visibilité homologué EN20471.
- ▶ Conforme à la réglementation 27 des Nations Unies. Garantie tenue au vent par UTAC CERAM (obligation R27).



09 17 005 001

## TRACEUR D'OBJET

- ▶ Le traceur est idéal pour localiser un portefeuille, un bagage, un vélo, une voiture ou divers objets.
  - ▶ Fonctionne avec Apple® Localiser.
  - ▶ Haut-parleur de 90 dB intégré pour faire sonner le traceur.
  - ▶ Résistant à l'eau.
- Alimentation :
- carte : batterie non remplaçable autonomie 3 ans.
  - keys lite : batterie remplaçable autonomie 1 an.

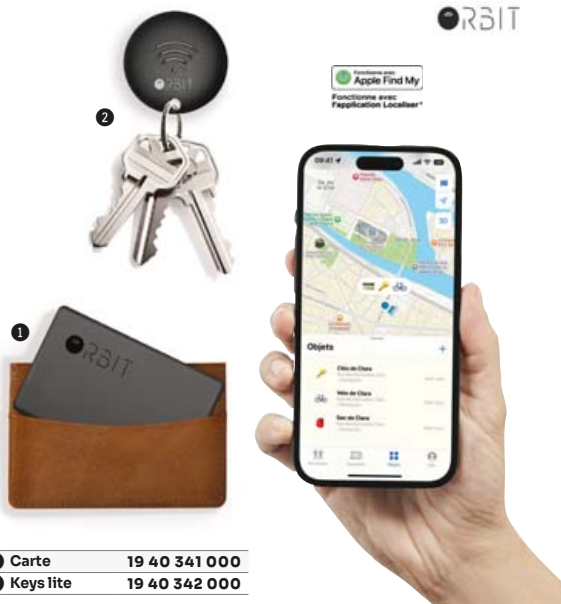

1 Carte 19 40 341 000  
2 Keys lite 19 40 342 000

## GILET DE SÉCURITÉ RÉFLÉCHISSANT

- ▶ Gilet de sécurité sans manches.
- ▶ Équipé de 2 bandes réfléchissantes blanches.
- ▶ Fermeture par attache sur le devant.
- ▶ Permet d'être vu de loin lors du changement de roue de son véhicule par exemple, lors de balades, activités sportives etc.
- ▶ Gilet homologué EN20471.



Taille : XL 09 17 003 000

## SANGLE AUTOBLOQUANTE

- ▶ Sangle à boucle autobloquante en polyéthylène haute densité.
  - ▶ Grande résistance aux ultraviolets, à l'abrasion, et à la rupture.
  - ▶ Élasticité résiduelle très faible.
- Dimensions : L. 5 m x l. 2,5 cm



18 10 014 000

## SANGLE À CLIQUET

- ▶ Sangle renforcée à cliquet.
  - ▶ Grande résistance aux ultraviolets, à l'abrasion, et à la rupture.
  - ▶ Respect de la norme EN 12195-2.
  - ▶ Matière : polyester.
- Charge maxi : 300 kg



Avec crochets  
L. 5 m x l. 3,5 cm 18 10 012 000  
L. 7 m x l. 3,5 cm 18 10 013 000

## TENDEURS EXTRA FORTS

- ▶ Caoutchouc naturel et non recyclé.
- ▶ Imputrescibles et hydrophobes.
- ▶ Haute résistance aux UV et à l'abrasion.
- ▶ Munis de crochets aux 2 extrémités.



1 sachet de 2  
L. 80 x Ø 0,8 cm 18 10 015 001  
L. 100 x Ø 0,8 cm 18 10 016 001

## TRIANGLE DE SIGNALISATION

- ▶ Indispensable et obligatoire pour être signalé en cas de panne.
  - ▶ Pliable il se range dans un étui fourni.
  - ▶ Homologué E20.
- Dimensions :  
Étui : L. 46 x l. 5,5 x H. 3,4 cm



09 17 002 000





## KIT RÉPARATION PNEU

- ▶ Permet une réparation simple et rapide, sans démontage du pneu.
- ▶ Réparation par l'extérieur du pneu en cas de perforation simple.
- ▶ Tournevis avec poignée en T pour une meilleure ergonomie et simplicité d'utilisation.

**NOUVEAU**

18 78 007 000



## DÉPANNE CREVAISON MICHELIN

- ▶ Dépannage facile et rapide, sans changement de roue et sans outils, rebouche en quelques secondes.
- ▶ Colmate la crevaison et rétablit la pression de sécurité suffisante.
- ▶ Formule exclusive à base de latex compatible avec toutes les marques de pneus, jusqu'à 245 mm de largeur avec ou sans chambre à air.
- ▶ Convient pour véhicule de tourisme, utilitaires (pression <3,5 bars), SUV, monospaces, remorques et caravanes.
- ▶ Conçu pour un dépannage d'urgence et provisoire.



1 spray de 500 ml 18 12 139 000

## CONTRÔLEUR DE PRESSION ET D'USURE DES PNEUS

Contrôleur de pression nouvelle génération + mesure de profondeur du pneu.

- ▶ Écran digital.
- ▶ Affichage de la pression de pneus en BAR (0,35 -> 7 bars) avec une précision de lecture de 0,05 bar.
- ▶ Affichage de la profondeur des rainures du pneu en millimètre.
- ⚡ Alimentation : 1 pile CR2032 (fournie)



18 10 138 000

## MINI COMPRESSEUR SANS FIL

- ▶ Compresseur portatif multi-usages : auto, moto, fauteuils roulants, vélo électrique, ballon, bouée, accessoires gonflables...
- ▶ Compact et léger, pratique pour le transport.
- ▶ Équipé d'un écran digital pour une lecture rapide et précise.
- ▶ Jusqu'à 10 Bar, débit 8L/min.
- ▶ Pression de gonflage programmable.
- ▶ Livré avec housse de rangement.
- ⚡ Alimentation : batterie lithium rechargeable (câble USB-C fourni)
- 🛡 Garantie : 2 ans



18 12 145 000

## CHARGEUR DE BATTERIE AEG

- ▶ Chargeur de batterie automatique.
- ▶ Pour batteries de 6 V et 12 V - 4Ah à 60 aAh.
- ▶ Sécurité contre inversion de polarité et court-circuit.



2A	06 15 050 000
4A	06 15 051 000
6A	06 15 052 000

## CÂBLES DE DÉMARRAGE

Spécialement conçus pour démarrer les véhicules essence ou diesel de toutes cylindrées.

- ▶ 2 pinces de branchement entièrement isolées pour une qualité et une sécurité optimale.
- ▶ Sacoche de rangement fournie.
- ▶ Section des câbles : 35 mm<sup>2</sup>.
- ▶ Norme DIN72553.
- 📏 Dimensions : L. 4,5 m



La paire 18 10 017 001

## TAPIS COFFRE DE VOITURE

Offre une protection optimale à votre espace de chargement.

- ▶ Fabriqué en mousse de polypropylène de 4 mm d'épaisseur.
- ▶ Rebords avec soufflets qui se déplient sur 15 cm de chaque côté, s'adaptant ainsi parfaitement à vos besoins.
- ▶ Ce tapis antidérapant avec impression larmée assure une excellente adhérence.
- ▶ Étanche, il préserve votre coffre des liquides tout en étant facile à nettoyer.

NOUVEAU



L. 95 x 1.60 cm

18 78 001 000

L. 100 x 1.75 cm

18 78 002 000

L. 100 x 1.90 cm

18 78 003 000

SUPPORT MAGNÉTIQUE  
UNIVERSEL SMARTPHONE

J'installe et je sécurise mon smartphone en un seul geste sur ce support aimanté XL.

- ▶ Pincettes avec revêtement gripp spécialement adaptées aux grilles de ventilation des tableaux de bord.
- ▶ Idéal pour les téléphones grand format : jusqu'à 80mm de large.
- ▶ Intègre 4 puissants aimants.
- ▶ S'adapte à la plupart des grilles de ventilation (sauf formes circulaires).
- ▶ Passage du téléphone de la verticale à l'horizontale en 1 tour de main.
- ▶ Livré avec 2 plaques aimantées (1 adhésive + 1 non adhésive).

## DISQUE DE STATIONNEMENT ZONE BLEUE

- ▶ Conforme à la réglementation européenne, avec le symbole P et ne mentionnant que l'heure d'arrivée du véhicule.
- ▶ La durée de stationnement est définie par les collectivités locales.
- ▶ Produit cartonné.
- ▶ Dimensions : L. 15 x l. 15 cm



18 12 137 000



À l'unité 18 10 019 000

## TABLEAUX DE CORRESPONDANCE DES TAILLES

### ◆ Grenouillères WINNCARE (P. 121) - Taille en cm

	Taille : S	Taille : M	Taille : L	Taille : XL	Taille : 2XL	Taille : 3XL
Équivalent	38/40	42/44	46/48	50/52	54/56	58/60
Tour de taille	63/72	72/79	79/87	87/103	103/119	119/135
Tour de bassin	90/100	100/108	108/116	116/128	128/140	140/158

### ◆ Grenouillères BENEFACTOR (P. 119 & 121) - Taille en cm

	Taille : 1-S	Taille : 2-M	Taille : 3-L	Taille : 4-XL	Taille : 5-2XL	Taille : 6-3XL
Tour de poitrine	86/92	93/99	100/106	107/122	123/128	129/132
Tour de bassin	84/89	90/96	97/103	104/110	111/117	118/124

### ◆ Grenouillères SOLAISE (P. 120) - Taille en cm

	Taille : XS	Taille : S	Taille : M	Taille : L	Taille : XL	Taille : 2XL	Taille : 3XL	Taille : 4XL	Taille : 5XL
Équivalent	34/36	38/40	42/44	46/48	50/52	54/56	58/60	62/64	66/68
Tour de poitrine (cm)	87/92	93/97	98/102	103/107	108/113	114/120	121/127	128/136	137/143
Tour de taille (cm)	60/75	76/82	83/89	90/96	97/104	105/112	113/120	121/128	129/136

### ◆ Sous-vêtements BENEFACTOR (P. 122) - Taille en cm

FEMME	Taille : 1-S	Taille : 2-M	Taille : 3-L	Taille : 4-XL	Taille : 5-2XL	Taille : 6-3XL	Taille : 7-4XL
Équivalent	36/38	40/42	44/46	48/50	52/54	56/58	60/62
Tour de poitrine	86/92	93/99	100/106	107/122	123/128	129/132	133/146
Tour de bassin	90/96	97/102	103/107	108/114	115/122	123/130	131/138

HOMME	Taille : 2-S	Taille : 3-M	Taille : 4-L	Taille : 5-XL	Taille : 6-2XL	Taille : 7-3XL	Taille : 8-4XL
Équivalent	36/38	40/42	44/46	48/50	52/54	56/58	60/62
Tour de poitrine	81/88	89/96	97/104	105/112	113/120	121/128	129/136
Tour de bassin	84/89	90/96	97/103	104/110	111/117	118/124	125/132

### ◆ T-shirt Posture Shirt SISSEL® (P. 227) - Taille en cm

HOMME	Taille : S	Taille : M	Taille : L	Taille : XL
Équivalent	44-46	48-50	50-52	52-54
Tour de poitrine	93	99	105	111
Tour de taille	92	98	104	110

FEMME	Taille : XS	Taille : S	Taille : M	Taille : L
Équivalent	34-36	36-38	38-40	40-42
Tour de poitrine	81	87	93	99
Tour de taille	80	86	92	98

### ◆ Blouse TED, pantalon ALEX et tunique UGO (P. 408-409) - Taille en cm

	Taille : 0	Taille : 1	Taille : 2	Taille : 3	Taille : 4	Taille : 5
Équivalent	36/38	40/42	44/46	48/50	52/54	56/58
Tour de poitrine	89/93	94/101	102/108	109/116	117/124	125/131
Tour de taille	72/78	79/86	87/94	95/102	103/110	111/118
Tour de bassin	88/93	94/100	101/105	106/113	114/119	120/126

### ◆ Blouse ISY, tunique EMA, ÉLO, MÉL, KIM, LOU, MAG, LINE et pantacourt ANAÏS (P. 408 à 411) - Taille en cm

	Taille : 0	Taille : 1	Taille : 2	Taille : 3	Taille : 4	Taille : 5
Équivalent	36/38	40/42	44/46	48/50	52/54	56/58
Tour de poitrine	80/86	87/93	94/102	103/110	111/121	122/132
Tour de taille	62/68	69/76	77/84	85/97	98/109	110/121
Tour de bassin	89/95	96/102	103/110	111/119	120/129	130/140

### ◆ Tunique TOM, AVA, LINA, blouse LEXY, SACHA, GAEL et pantalon AXEL (P. 408-409) - Taille en cm

	Taille : 0	Taille : 1	Taille : 2	Taille : 3	Taille : 4	Taille : 5
Équivalent	36	38/40	42/44	46/48	50/52	54/56

## MENTIONS

- Dangereux - respectez les précautions d'emploi.
- Dangereux - respectez les précautions d'emploi. Utilisez les biocides avec précaution. Avant toute utilisation, lisez l'étiquette et les informations concernant le produit.
- Dangereux - respectez les précautions d'emploi. Dispositif médical. Avant toute utilisation, lisez l'étiquette et les informations concernant le produit.
- Dangereux - respectez les précautions d'emploi. Utilisez les biocides avec précaution. Avant toute utilisation, lisez l'étiquette et les informations concernant le produit. Avant toute utilisation, assurez-vous que celle-ci est indispensable, notamment dans les lieux fréquentés par le grand public.
- Avant toute utilisation, lisez l'étiquette et les informations concernant le produit.
- Dispositif médical de classe I selon la directive 93-42-CE modifiée par la directive 2007-47-CE. Les dispositifs médicaux sont des produits de santé réglementés qui portent, au titre de cette réglementation, le marquage CE.
- Dangereux - Respectez les précautions d'emploi. Utilisez les biocides avec précaution. Dispositif médical. Avant toute utilisation, lisez l'étiquette et les informations concernant le produit.
- Dangereux - Respectez les précautions d'emploi. Utilisez les biocides avec précaution. Avant toute utilisation, lisez l'étiquette et les informations concernant le produit. Avant toute utilisation, assurez-vous que celle-ci est indispensable, notamment dans les lieux fréquentés par le grand public. Privilégiez chaque fois que possible les méthodes alternatives et les produits présentant le risque le plus faible pour la santé humaine et animale et pour l'environnement.
- Dangereux - Respectez les précautions d'emploi. Produit biocide (Groupe 1 - TP2, 3 & 4). Utilisez les biocides avec précaution. Avant toute utilisation, lisez l'étiquette et les informations concernant le produit. Avant toute utilisation, assurez-vous que celle-ci est indispensable, notamment dans les lieux fréquentés par le grand public. Privilégiez chaque fois que possible les méthodes alternatives et les produits présentant le risque le plus faible pour la santé humaine et animale et pour l'environnement.
- Panséments 3M™ Kerramax Care™ : Dispositifs Médicaux (DM) de Classe IIb. Marquage CE0297. 3M Deutschland GmbH, Allemagne. Lire attentivement la notice et les informations figurant sur l'emballage avant toute utilisation.
- Dispositif médical de Classe I. Marquage CE. 3M Deutschland GmbH, Allemagne. Lire attentivement la notice avant toute utilisation. Distribués par 3M Health Care France, 1 Parvis de l'Innovation, 95006 CERGY-PONTOISE CEDEX France.
- Dispositif médical de classe IIa. Marquage CE0297. 3M Deutschland GmbH, Allemagne. Lire attentivement la notice et les recommandations avant toute utilisation - Distribués par 3M France - 95006 Cergy-Pontoise Cedex.
- Les masques 3M sont des dispositifs médicaux de Classe I selon la Directive 93/42 CEE. Marquage CE. 3M Deutschland GmbH (pour les 3 plis), 3M UK PLC (pour les masques respiratoires). Lire attentivement la notice et les recommandations avant toute utilisation - Distribué par 3M France, 1 Parvis de l'Innovation, 95006 CERGY-PONTOISE Cedex France.
- Dispositif médical portant à ce titre le marquage CE. 3M Poland Manufacturing Sp z o.o., Pologne. Lire attentivement la notice avant toute utilisation. Distribués par 3M France, 1 Parvis de l'Innovation, 95006 CERGY-PONTOISE Cedex France.
- Lire attentivement la notice avant emploi.
- Dispositifs médicaux de Classe I. Marquage CE. Lire attentivement la notice avant toute utilisation. \* 99% des ingrédients actifs selon directive CE 84/449. 3M Deutschland GmbH, Allemagne. Lire attentivement la notice et les mentions sur les emballages avant toute utilisation. Distribué par 3M France, 1 Parvis de l'Innovation, 95006 CERGY-PONTOISE Cedex France.
- Les panséments Nexcare™ Aqua 360°, Aqua Tatroo : DM Classe IIa selon la Directive 93/42 CEE. Marquage CE0086. Blood stop, DM Classe IIa selon Directive 93/42. Marquage CE0297. 3M Deutschland GmbH, Allemagne. Active 360°, DM Classe I. Marquage CE. 3M Poland Manufacturing Sp. z o.o., Pologne. Lire attentivement la notice avant utilisation. Distribué par 3M France, 1 Parvis de l'Innovation, 95006 CERGY-PONTOISE Cedex France.
- Dispositif médical de Classe Is. CE2797. 3M Deutschland GmbH. Lire les informations figurant sur l'emballage ou la notice avant utilisation.
- Dispositifs médicaux de Classe I (stéthoscopes acoustiques) et de Classe IIa (stéthoscopes électroniques). Marquage CE (stéthoscopes acoustiques) et CE2797 (stéthoscopes électroniques). Lire attentivement la notice et les recommandations avant toute utilisation. 3M Deutschland GmbH, Allemagne - Distribué par 3M France, 1 Parvis de l'Innovation, 95006 CERGY-PONTOISE Cedex France.
- Produit de santé réglementé portant à ce titre le marquage CE. 3M Poland Manufacturing Sp. Zo.o., Pologne. Avant toute utilisation, se reporter au mode d'emploi inséré dans la boîte.
- Dispositif médical classe I. Marquage CE. 3M Deutschland GmbH, Allemagne. Lire attentivement la notice avant toute utilisation. Distribués par 3M France, 1 Parvis de l'Innovation, 95006 CERGY-PONTOISE Cedex France.

## TABLEAUX DE CORRESPONDANCE DES TAILLES PERCKO

### ◆ Gilet postural quotidien PERCKO (P. 226)- Taille en cm

HOMME	Taille : XS	Taille : S	Taille : M	Taille : L	Taille : XL	Taille : XXL	Taille : XXXL
<b>Tour de poitrine*</b>	75/85	85/95	95/100	100/105	105/115	115/130	130/145
FEMME	Taille : XS	Taille : S	Taille : M	Taille : L	Taille : XL	Taille : XXL	Taille : XXXL
<b>Tour de poitrine*</b>	70/80	80/85	85/90	90/100	100/115	115/130	130/145

\* Prenez votre mesure au-dessus de la poitrine. Si vous hésitez entre deux tailles, prenez la plus petite.

### ◆ Soutien-gorge PERCKO (P. 225) - Taille en cm

#### 1) Mesurez votre tour de dos pour définir votre tour de dos Percko.

Munissez-vous d'un mètre ruban et, si possible, demandez de l'aide. Tenez-vous bien droite. Faites passer le mètre ruban autour de votre torse, juste sous la poitrine, en le gardant droit et bien à plat. Veillez à ce qu'il passe sous les aisselles et qu'il soit bien ajusté, sans trop serrer. Notez la mesure obtenue : elle correspond à votre tour de dos. Reportez-vous ensuite au tableau suivant pour connaître votre tour de dos Percko.

Tour de dos*	Taille : S	Taille : M	Taille : L	Taille : XL	Taille : 2XL
<b>Tour de dos*</b>	68 à 77	77 à 87	88 à 97	98 à 107	108 à 117

\* Si vous mesurez un tour de dos de 85 cm, votre tour de dos Percko sera la taille M.

#### 2) Calculez votre taille de bonnet

Mesurez désormais votre tour de poitrine au niveau des tétons : faites passer le mètre ruban autour de votre torse en passant sous les aisselles et sur la pointe des seins en le gardant droit et bien plat. Veillez à ce qu'il soit bien ajusté, sans trop serrer.

**Tour de poitrine - tour de dos = profondeur de bonnet**

Puis reportez-vous au tableau ci-dessous pour identifier la lettre de votre bonnet :

Taille de bonnet	6 à 16 cm	16 à 20 cm	20 à 24 cm	24 à 28 cm
<b>Taille de bonnet</b>	A - B	C - D	E - F	G - H

Exemple : si votre tour de poitrine est de 96 cm et votre tour de dos de 85 cm, la différence est de 11 cm. Vous porterez donc un bonnet A-B.

#### 3) Trouvez votre taille Percko

Combinez votre tour de dos Percko (S, M, L, XL, 2XL) de l'étape 1 à votre bonnet (A, B, C, ...) de l'étape 2 pour trouver votre taille de soutien-gorge Percko ci-dessous.

		Bonnet							
		A	B	C	D	E	F	G	H
Tour de dos	S	S A-B	S C-D	S E-F	S G-H				
	M	M A-B	M C-D	M E-F	M G-H				
	L	L A-B	L C-D	L E-F	L G-H				
	XL	XL A-B	XL C-D	XL E-F	XL G-H				
	2XL	2XL A-B	2XL C-D	2XL E-F	2XL G-H				

Exemple : si vous avez la taille M (tour de dos) à l'étape 1 et la taille A-B (tour de bonnet) à l'étape 2, votre taille Percko sera : M / A-B.

### ◆ T-shirt discret postural (P. 225) - Taille en cm

Les tailles Percko tiennent compte de votre hauteur (H) et de votre tour de poitrine (P) pour s'adapter au mieux à votre morphologie.

Si vous vous trouvez entre deux tailles, nous vous conseillons de choisir la plus petite. Mesurez le tour de poitrine au niveau des tétons.

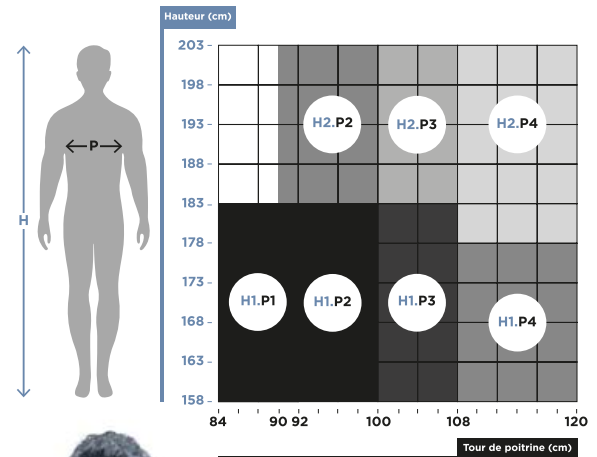
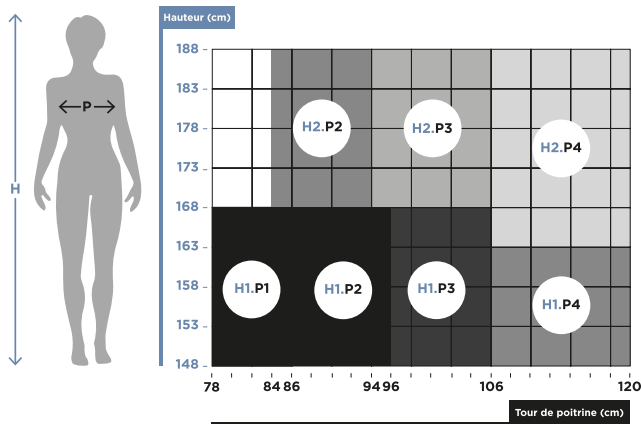

## A

Abaisse langue.....	422
Abattant WC.....	57
Acaricide.....	228
Accessoire nébuliseur.....	230
Accroche-canne.....	127
Adaptateur luer.....	454, 455
Aérosol.....	241
Agenouilleur.....	79
Aide à la marche.....	474
Aide au massage cardiaque.....	356
Aiguille de mésothérapie.....	447
Aiguille de phlébologie.....	447
Aiguille de prélèvement.....	455
Aiguille de transfert.....	447
Aiguille hypodermique.....	447
Aiguille sécurisée.....	447
Aiguille spinale.....	447
Aimant oculaire.....	433
Alcool.....	383
Alcool 70 %.....	377
Alèse.....	156, 158, 159, 164, 166, 168, 171, 172, 173, 174
Ampoulier.....	462
Anse de Billeau.....	434
Anse de Snellen.....	434
Anti-adhésif.....	481
Anti-étouffement.....	355
Appareil d'apnée du sommeil.....	288, 311
Appareil de massage.....	220, 221, 222
Appareil piqures insectes.....	228, 358
Après-rasage.....	208
Après-shampooing.....	200
Arceau de lit.....	18
Armoire à pharmacie.....	359
Arnica.....	204, 357
Aspirateur de mucosités.....	364
Assiette.....	101
Assise anti-glisse.....	147
Attache-poignets.....	151
Attelle.....	29, 114, 366
Attelle à dépression.....	366
Audiomètre.....	328
Auto-diffuseur de parfum.....	235
Autotest.....	325

## B

Bac à shampooing.....	56
Bactéricide.....	232
Bac de désinfection.....	386
Balayette.....	65
Balle de rééducation.....	258, 259
Bande adhésive.....	468
Bande de compression.....	471, 472
Bande de contention.....	467, 468, 469, 470, 471, 477
Bande de crêpe.....	467
Bande de plâtre et résine.....	473
Bande de rééducation.....	259
Bande élastique.....	468
Bande extensible.....	467
Bande Extensa® Plus.....	468
Bandelette urinaire.....	326
Barre d'appui.....	51, 52, 53
Barrière de lit.....	15, 17
Bassin de lit.....	62
Bâtonnet glycéринé.....	429
Bâtonnet soin de bouche et nez.....	428
Baume de massage.....	204, 251
Bavoir.....	107, 108, 109, 184, 429
Béquille au genou.....	152

Beurre de karité.....	199
Bidet amovible.....	65
Bistouri.....	439, 440
Blouse à usage unique.....	406
Blouse médicale.....	408, 409
Bocal à urine.....	64
Bock à injection.....	65
Bock à lavement.....	446
Boitacoucou.....	371
Boîte à dentier.....	70
Boîte à instruments.....	435
Boîte de petite chirurgie.....	435
Bol.....	102
Bombe de froid.....	253
Bonnet de bain.....	66
Bouchon d'oreille.....	404, 407
Bouchon de nez.....	187
Bouchon luer lock.....	456, 457
Bougie de massage.....	249
Bougie parfumée.....	235
Bouillotte.....	217, 218
Boxer intraversable.....	176
Bracelet d'identification.....	260
Brancard.....	365
Brassard.....	287
Brassière.....	122
Brosse à cheveux.....	195
Brosse à dents.....	70, 71, 72
Brosse à ongles.....	66, 195
Brosse à pieds.....	66
Brosse cervicale.....	438
Brosse chirurgicale.....	435
Brosse de bain.....	66, 67, 68
Brosse de prélèvement.....	438
Brosse pédicure.....	66
Brosse pour le corps.....	67, 68, 195
Brosse pour urinal.....	63
Brossette endocervicale.....	438
Brossette exocervicale.....	438
Broyeur de comprimés.....	84, 85
Brumisateur.....	209

## C

Cache-oeil.....	328
Cadre de marche.....	128
Cadre de toilette.....	59
Caducée.....	462
Cale de positionnement.....	25
Cale-nuque.....	223
Cale-porte.....	74
Caméra.....	94
Canne.....	123, 124, 125, 126, 127
Canule d'aspiration.....	362
Canule de Guedel.....	362
Cape polaire.....	216
Capuchons désinfectants.....	456
Carillon.....	94
Carré d'essuyage.....	180, 187
Carré de soins.....	188, 189
Cartes à jouer.....	79
Casaque à usage unique.....	406
Casque TV.....	90
Cathéter.....	452, 453
Ceinture chauffante.....	219, 220
Ceinture de maintien.....	143
Ceinture de relevage.....	145
Ceinture de transfert.....	147
Ceinture lombaire.....	155, 227
Chaise de douche.....	42, 43, 48

Chaise ergonomique.....	13, 270
Chaise garde-robe.....	59, 60, 61
Chaise haute.....	103
Chaise portoir.....	365
Chaise releveur.....	13
Champ de soins.....	494
Champ opératoire.....	494
Chargeur batterie.....	499
Chariot de courses.....	137, 138
Charlotte.....	407
Chauffe-matelas.....	212
Chauffe-pieds.....	217
Chaufferette.....	251
Chausse-pied.....	76
Chaussettes antidérapantes.....	116
Chaussettes de compression.....	113
Chaussettes pour diabétique.....	113
Chaussures.....	117, 118, 414, 417, 418
Chemise patient.....	412
Chiffon de nettoyage.....	391, 393
Chlorhexidine.....	378
Ciseaux.....	74
Ciseaux à ongles.....	211, 433
Ciseaux à usage unique.....	430, 438
Ciseaux bouts ronds.....	211
Ciseaux cuticule.....	211
Ciseaux lentille.....	211
Ciseaux qualité bloc.....	430
Ciseaux qualité service.....	432
Civière.....	365
Clamp de bahr.....	260
Coffre-fort.....	74
Coffret de secours.....	354
Coffret défibrillateur.....	349
Cold cream.....	186, 205
Colle cutanée.....	443
Collecteur de déchets.....	463
Collier cervical.....	366
Combinaison à usage unique.....	405
Compresse absorbante.....	489
Compresse brûlure.....	358
Compresse d'alcool.....	377
Compresse de froid instantané.....	252
Compresse de gaze.....	464, 465
Compresse de lin.....	219
Compresse en non-tissé.....	464, 465
Compresse hémostatique.....	358
Compresse non stérile.....	464
Compresse oculaire.....	465, 484
Compresse thermique.....	251, 252, 254
Compresseur.....	499
Comprimé de stérilisation.....	262
Consommable armoire à pharmacie.....	359
Cordon pour électrodes.....	321
Corps de prélèvement.....	454, 455
Coton.....	466
Coton salivaire.....	429
Couche bébé.....	261
Couette.....	36, 41
Coupe-ceinture.....	355
Coupe-cors.....	211
Coupe-ongles.....	211
Coupelle d'allaitement.....	262
Coupeur de comprimés.....	85
Coussin à air.....	24
Coussin bouée.....	28, 29
Coussin chauffant.....	214, 215, 219, 220, 223
Coussin d'allaitement.....	260
Coussin d'assise.....	224
Coussin de confort.....	23, 223, 224, 227

- Coussin de positionnement ..... 23, 26, 27, 28, 224, 273  
 Coussin de rééducation ..... 259  
 Coussin hémostatique ..... 355  
 Coussin lombaire ..... 224, 227  
 Coussin prévention des escarres ..... 24, 29  
 Coussin relève-jambes ..... 23  
 Coussin retournement ..... 23  
 Coussin thermique ..... 251, 253  
 Coussin viscoélastique ..... 25, 29  
 Coussinet orteils ..... 110  
 Coussinet plantaire ..... 114  
 Coussinet talon ..... 110  
 Couteau électrique ..... 105  
 Couverts ..... 95, 96, 97  
 Couverture antifeu ..... 356  
 Couverture bactériostatique ..... 367  
 Couverture chauffante ..... 213  
 Couverture de survie ..... 355  
 Couverture polaire ..... 216  
 Couvre-chaussures ..... 407  
 Crachoir ..... 70  
 Crayon dermatographique ..... 445  
 Crème change ..... 263  
 Crème de massage ..... 247, 249  
 Crème hydratante ..... 192, 193, 194, 202, 205, 208, 263  
 Crème lavante ..... 180  
 Crème mains ..... 184, 190, 192, 193, 194, 196, 208, 370  
 Crème pieds et jambes ..... 192, 208, 240  
 Crème protectrice ..... 181, 182, 184, 185, 186, 187, 205  
 Crème rafraîchissante ..... 250  
 Crème réparatrice ..... 181  
 Crochet pour poche à urine ..... 178  
 Cryothérapie ..... 444  
 Culotte intraversable ..... 175, 176, 178  
 Cupule ..... 436  
 Curette de Brocq ..... 434  
 Curette dermique ..... 211, 434, 440  
 Cuvette ..... 65
- D**  
 Déambulateur ..... 129  
 Débitmètre ..... 322, 323  
 Décalaminage moteur ..... 496  
 Défibriateur ..... 346, 347, 348  
 Dermatoscope ..... 306, 307  
 Dérouleur pour drap d'examen ..... 421  
 Désinfection des surfaces ..... 379, 380, 381, 382, 383, 384, 385, 390, 391  
 Désinfection des instruments ..... 386  
 Désinfection par voie aérienne ..... 371, 388  
 Désinsectiseur ..... 228  
 Désodorisant ..... 232, 233, 235  
 Détachant ..... 391, 392  
 Détartrant sanitaire ..... 382, 390  
 Détecteur monoxyde de carbone ..... 94  
 Détergent désinfectant ..... 379, 380, 382, 383, 384, 385, 389  
 Desserte déambulateur ..... 130  
 Diapason ..... 434  
 Diffuseur d'huiles essentielles ..... 237  
 Diffuseur de parfum ..... 231, 233, 234  
 Dispositif lumineux ..... 498  
 Disque de transfert ..... 148  
 Disque rotatif ..... 148  
 Distributeur d'essuie-mains ..... 396  
 Distributeur de gouttes ..... 84  
 Distributeur de papier toilette ..... 396, 398  
 Distributeur de savon ..... 369, 371  
 Divan d'examen ..... 264, 265, 266
- Doigtier ..... 356, 403  
 Doigtier protecteur orteils ..... 111  
 Doppler ..... 318  
 Douchette ..... 56  
 Dragonne ..... 127  
 Drap d'examen gaufré ..... 419, 420  
 Drap d'examen lisse ..... 419, 420  
 Drap d'examen plastifié ..... 421  
 Drap de brancard ..... 367  
 Drap de glisse ..... 148  
 Drap de lit ..... 174  
 Drap de transfert ..... 148, 365  
 Drap-housse ..... 15, 37, 38, 39, 40, 174  
 Drap-housse bactériostatique ..... 367
- E**  
 Eau de Cologne ..... 209  
 Eau de toilette ..... 206, 209  
 Eau gélifiée ..... 357  
 Eau micellaire ..... 262  
 Eau nettoyante ..... 263  
 Eau oxygénée ..... 378  
 Eau purifiée ..... 422  
 Écarteur de mur ..... 14  
 ECG ..... 312, 313, 314, 315  
 Écharpe multi-usages ..... 155  
 Écharpe triangulaire ..... 356  
 Échelle de lecture ..... 328  
 Échelle de lit ..... 18  
 Écouvillon ..... 429  
 Électrode ECG ..... 320, 321  
 Électrode de stimulation ..... 244  
 Électrostimulateur ..... 243, 244  
 Élévateur de bain ..... 50  
 Embout de canne ..... 127  
 Enfile-bas ..... 75  
 Enfile-boutons ..... 76  
 Enfile-chaussettes ..... 75  
 Entretien véhicule ..... 496, 497, 498  
 Éponge de bain ..... 195  
 Éponge lave-dos ..... 67  
 Essoreuse ..... 105  
 Essuie-mains ..... 394, 395, 396  
 Essuie-tout ..... 399  
 Éthylotest ..... 324  
 Étui pénien ..... 179  
 Extracteur de lames ..... 439
- F**  
 Fauteuil de douche ..... 44  
 Fauteuil de pesée ..... 342  
 Fauteuil de repos ..... 13, 271  
 Fauteuil releveur ..... 4, 5, 6, 7, 8, 9, 10, 11  
 Fauteuil roulant manuel non modulaires ..... 139, 140, 141  
 Fil dentaire ..... 73  
 Filet antidérapant ..... 12  
 Filet tubulaire ..... 464  
 Film étirable ..... 251  
 Film protecteur ..... 185  
 Flacon à urine ..... 326
- G**  
 Gaine de stérilisation ..... 387  
 Gant de massage ..... 195  
 Gant de toilette ..... 41, 180, 181, 184, 187, 188, 189  
 Gants d'examen latex ..... 400, 401  
 Gants d'examen nitrile ..... 400, 401, 402  
 Gants d'examen polyéthylène ..... 403
- Gants d'examen vinyle ..... 400  
 Gants de ménage ..... 393  
 Gants dermatologiques ..... 403  
 Garrot ..... 459  
 Garrot tourniquet ..... 355  
 Gel aloe vera ..... 204  
 Gel brûlures ..... 357  
 Gel de contact ..... 319  
 Gel de massage ..... 184, 204, 246, 250  
 Gel douche ..... 182, 184, 190, 191, 192, 193, 194, 207  
 Gel hydroalcoolique ..... 371, 372, 373  
 Gel hygiène intime ..... 184, 205  
 Gel lavant ..... 181, 263  
 Gel lavant surgras ..... 205, 262  
 Gel lubrifiant ..... 363, 438  
 Gel pads ..... 242  
 Gel rafraîchissant ..... 204, 206  
 Gélifiant ..... 59  
 Générateur d'aérosol ..... 388  
 Genouillères ..... 79, 153  
 Gilet postural ..... 226  
 Gobelet ..... 98, 100  
 Gobelet gradué ..... 84  
 Gobelet papier ..... 429  
 Goniomètre ..... 257  
 Grattoir de Brocq ..... 434  
 Grenouillère ..... 119, 120, 121  
 Grille urinoir ..... 233  
 Guéridon ..... 264, 268  
 Guidon de transfert ..... 144
- H**  
 Hallux valgus ..... 110  
 Haricot ..... 65, 435, 436  
 Horloge ..... 91, 92, 93  
 Housse de couette ..... 41  
 Housse fauteuil ..... 12  
 Housse pour table de massage ..... 272  
 Huile d'Alep ..... 201  
 Huile d'amande douce ..... 191, 201  
 Huile d'argan ..... 201  
 Huile de massage ..... 206, 246, 247, 248, 250  
 Huile de silicone ..... 363  
 Huile de soin ..... 182, 184, 186, 247, 248  
 Huile lavante ..... 190, 205  
 Huile végétale ..... 201  
 Huiles essentielles ..... 236  
 Humidificateur d'air ..... 231, 260  
 Hygiène dentaire ..... 71, 72  
 Hygiène intime ..... 184  
 Hystéromètre ..... 438
- I**  
 Incontinence ..... 156, 157, 158, 159, 160, 161, 162, 163, 164, 165, 166, 167, 168, 169, 170, 175, 176, 261  
 Imperméable pour fauteuil roulant ..... 142  
 Imperméable pour scooter ..... 142  
 Indicateur de stérilisation ..... 387  
 Inhalateur ..... 229, 230  
 Insufflateur ..... 361
- J**  
 Jersey tubulaire ..... 473  
 Jet dentaire ..... 73
- K**  
 Kit de fixation pour cathéter ..... 451  
 Kit de nettoyage ..... 393

Kit de transfert.....	145
Kit drainage urinaire.....	179
Kit sécurité routière.....	498
Kit visiteur.....	406

## L

Lacets élastiques.....	76
Lait de toilette.....	262, 263
Lait hydratant.....	181, 184, 190, 192, 199, 206
Lame coupe-fils.....	439, 440
Lame de bistouri.....	440
Lampe d'examen.....	274, 275, 276, 277, 278
Lampe de lecture.....	78, 274
Lampe de luminothérapie.....	238
Lampe frontale.....	78
Lampe infrarouge.....	220
Lampe loupe.....	78, 277
Lampe torche.....	78
Lancette glycémie.....	327
Lave-oeil.....	356
Lave-orteils.....	66
Lecteur de bandelettes urinaires.....	326
Lecteur de glycémie.....	327
Lessive.....	392
Lime à ongles.....	211
Lingettes antiseptiques.....	376
Lingettes incontinences.....	180, 181
Lingettes calendula.....	358
Lingettes corporelles.....	184, 185, 188
Lingettes désinfectantes.....	374, 375, 376
Lingettes nettoyantes.....	182, 188
Liniment.....	262
Liquide vaisselle.....	389
Lit médicalisé.....	14, 16
Lotion asséchante.....	186
Lotion hydratante.....	181, 187, 370
Lotion lavante.....	187, 368, 369
Loupe.....	77, 78
Lunette à oxygène.....	363
Lunettes de Berger.....	308
Lunettes de protection.....	407

## M

Maillot de bain.....	176
Mallette.....	460, 461, 462
Manche de bistouri.....	439, 440
Manchette de protection.....	407
Mandoline.....	105
Manucure.....	210
Marchepied.....	54, 79, 103, 264, 265, 266
Marteau à réflexe.....	433
Masque à oxygène.....	363
Masque à usage unique.....	404, 405
Masque bouche-à-bouche.....	356
Masque thermique.....	252
Massage des pieds.....	222
Matelas.....	15, 24, 30
Matelas à dépression.....	367
Matelas mousse viscoélastique.....	24
Mèche hémostatique.....	358
Mélangeur de cartes.....	79
Mentonnière.....	355
Mesureur de qualité de l'air.....	231
Mètre-ruban mécanique.....	344
Microperfuseur.....	454
Mini ventilateur.....	209
Miroir de Clar.....	308
Miroir grossissant.....	69
Moniteur.....	316, 317, 318

Moniteur vidéo.....	94
Montre.....	93
Montre infirmière.....	413
Mouche-bébé.....	260
Mouchoirs.....	399
Mousse à raser.....	208
Mousse de toilette.....	187
Mousse lavante.....	369
Mousse nettoyante.....	181
Multiprise.....	94

## N

Napperon antidérapant.....	106
Nébuliseur.....	229, 230
Nettoyant WC.....	389, 391
Nettoyant multisurfaces.....	390, 391
Nettoyant plastiques.....	497
Nettoyant prothèse auditive.....	70
Nettoyant sols.....	381, 382, 393
Nettoyant surfaces.....	381, 389, 390
Nettoyant vitres.....	389, 393
Nettoyeur à ultrasons.....	70
Nettoyeur vapeur.....	388
Neurostimulateur.....	244

## O

Oreiller.....	30, 31, 32, 33, 34, 35
Oreiller bactériostatique.....	367
Oreiller de bain.....	56
Organisateur de poche.....	413
Orthèse.....	114, 153, 154, 155
Ôte-agrafes.....	441
Otoscope.....	301, 302, 303, 304
Ouate d'essuyage.....	399
Ouate orthopédique.....	473
Outil de jardin.....	79
Ouvre-bocal, boîte, bouteille.....	104
Oxymètre de pouls.....	309, 310, 311

## P

Paingone.....	242, 243
Pansement.....	481, 482, 483, 484, 490
Pansement à découper.....	483, 485
Pansement absorbant.....	480, 486, 487, 492
Pansement au charbon.....	488, 489
Pansement compressif.....	355
Pansement de fixation transparent.....	451
Pansement détectable.....	485
Pansement film transparent.....	477, 478, 479, 480, 485
Pansement gras.....	488, 489
Pansement hydrocellulaire.....	486, 490
Pansement hydrocolloïde.....	490
Pansement hémostatique.....	358, 483, 487
Pansement individuel.....	482, 484, 485
Pansement moderne.....	472, 491, 492, 493
Pansement non-adhérent.....	488
Pansement post-opératoire.....	478, 479, 480
Pansement pour enfant.....	484
Pansement spécial injection.....	481
Pansement technique.....	489, 490, 492
Pansements film transparents.....	479
Pantalon, pantacourt médical.....	408
Papier d'imagerie médicale.....	319
Papier toilette.....	396, 397, 398
Paravent.....	269
Parfum d'ambiance.....	232, 235, 497
Pédalier.....	256
Peigne.....	68

Peigne anti-poux.....	228
Perfuseur.....	456, 458
Pèse-bébé.....	334, 341
Pèse-personne.....	335, 336, 337, 338, 339 340, 343
Pièces détachées pour otoscope.....	302, 305
Pièces détachées pour stéthoscope.....	298
Pièces détachées pour tensiomètre.....	293
Pied porte-sérum.....	264, 267
Pierre d'alun.....	199
Pierre ponce.....	195
Piles.....	305
Pilulier.....	82, 83, 84, 85
Pince à ongles.....	211, 433
Pince à échardes.....	211
Pince à épiler.....	69, 211
Pince crocodile.....	321
Pince de Chéron.....	438
Pince de Pozzi.....	438
Pince de préhension.....	80, 81
Pince qualité bloc.....	430, 431
Pince qualité service.....	432, 433
Pissette.....	436
Pistolet de massage.....	221
Planche de bain.....	49
Planche de transfert.....	144, 146
Plaque thermoformable.....	154
Plateau d'équilibre.....	257
Plateau de lit.....	19
Plateau instrumentation.....	435, 436
Plateau lit.....	19
Plateforme de transfert.....	144
Plot élévateur.....	18
Poche à glace.....	218
Poche à savon.....	195
Poche à urine.....	178
Podologie.....	111, 112
Poignée de bain.....	54
Poignée de lit.....	17
Poignée de redressement.....	18
Poignée de transfert.....	147
Poignée de verticalisation.....	147
Poignée véhicule.....	147
Poire à lavement.....	446
Pompe à venin.....	355
Ponceuse pieds.....	210
Porte manteau.....	267
Porte-aiguille qualité service.....	432
Porte-bouilloire.....	105
Porte-canne.....	142
Porte-cartes.....	79
Porte-stylo.....	413
Pot à eau.....	65
Potence de lit.....	14, 18
Poubelle.....	279, 280
Presse-sachet.....	105
Presse-tube.....	74
Pressothérapie.....	239
Prolongateur.....	456, 457
Protection barrière de lit.....	150, 151
Protection de literie.....	37, 39
Protection des pieds.....	114, 115
Protection lavable.....	122, 175
Protection plantaire, talon.....	110
Protection toilettes.....	62
Protège-couette.....	41
Protège-plâtre.....	474
Protège-sonde.....	245
Précelle avec loupe.....	433
Punch biopsie.....	440
Pyjama de bloc.....	406

## R

Rampe d'accès.....	149
Râpe de pédicure.....	211
Râpe à pieds.....	211
Rasoir à usage unique.....	445
Régulateur de débit.....	456, 457
Rehausse WC.....	57, 58
Relève-buste.....	22
Réparation pneumatique.....	499
Répare crevaison.....	499
Repose-jambes.....	22, 23
Réveil.....	93
Révitivité.....	240, 441
Robinet 3 voies.....	456, 458
Rollator.....	130, 131, 132, 133, 135, 136
Rouleau antidérapant.....	106
Ruban périmétrique.....	345

## S

Sabots.....	415, 416, 417, 418
Sac à dos.....	461
Sac à dos d'intervention.....	360
Sac à dos sanitaire.....	462
Sac à déchets médicaux.....	463
Sac à linge.....	392
Sac hygiénique.....	62
Sac pour fauteuil roulant.....	142
Sac vomitoire.....	357
Sac-poubelle.....	279
Sachet de stérilisation.....	387
Sangle de transfert.....	145, 146
Sangle d'immobilisation.....	151
Sangle lave-dos.....	67
Savon.....	187, 190, 191, 192, 193, 194, 195, 196, 197, 208, 368, 392
Savon d'Alep.....	197, 198, 199
Savon de Marseille.....	197, 199
Savon pour mains.....	368, 369, 370
Scooter.....	142
Seau hygiénique.....	65
Sèche-cheveux.....	69
Semelle.....	112, 113, 115
Séparateur orteils.....	111
Seringue à insuline.....	450
Seringue à tuberculine.....	450
Seringue 2 pièces.....	448
Seringue 3 pièces.....	448, 449
Seringue pour mésothérapie.....	449
Seringue préremplie.....	449
Sérum physiologique.....	422
Set d'ablation de fils.....	441
Set de manucure et pédicure.....	210
Set de soins.....	424, 425, 426, 427
Set de suture.....	425, 441
Set de table antidérapant.....	106
Set de voyage.....	223
Set pose d'implant.....	437
Set pose stérilet.....	437
Set retrait d'implant.....	437
Shampooing.....	181, 182, 184, 190, 191, 192, 194, 196, 200
Shampooing sans rinçage.....	180, 182, 188, 189
Shampooing solide.....	198
Shorty intraversable.....	175
Siège de bain.....	44, 49, 50
Siège de douche.....	44, 47, 48
Siège de jardin.....	79
Siège de massage.....	222
Siège ergonomique.....	270

Signalétique défibrillateur.....	349
Soin de bouche.....	428, 429
Soin du corps.....	193, 194, 203, 207
Soin du visage.....	202, 203
Solution anti-rougeurs.....	185
Solution lavante.....	368
Solution nettoyante.....	185
Solution sans rinçage.....	182, 186
Sonde anale.....	245
Sonde cannelée.....	434
Sonde de Foley.....	177
Sonde de rééducation.....	245
Sonde d'intubation.....	362
Sonde hydrophile.....	179
Sonde rectale.....	178
Sonde trachéale.....	362
Sonde urinaire.....	177
Sonde vaginale.....	245
Sous-vêtement.....	122, 159, 163, 175
Sous-vêtement postural.....	226
Soutien-gorge.....	225
Sparadrap acétate.....	476
Sparadrap microporeux.....	475
Sparadrap mousse.....	477
Sparadrap multi-extensible.....	475, 476
Sparadrap taffetas.....	477
Sparadrap tissé.....	476
Sparadrap transparent.....	476
Spéculum auriculaire.....	304
Spéculum nasal.....	434
Spéculum vaginal.....	437
Spiromètre.....	322, 323
Spray adhésif.....	470
Spray d'ambiance.....	235
Spray de massage.....	246
Spray lubrification.....	435
Stabilisateur de canne.....	127
Station totem gel.....	371
Step.....	257
Stéthoscope de cardiologie.....	294, 299, 300
Stéthoscope médecine générale.....	295, 296, 297, 299, 300
Stéthoscope soins infirmiers.....	298, 299, 300
Stick à lèvres.....	190
Styler olivaire.....	434
Styler porte-coton.....	434
Stylo à cautériser.....	444
Stylo autotopiqueur.....	327
Stylo de cryothérapie.....	444
Stylo lampe LED.....	308
Support antidérapant.....	106
Support manche.....	74
Support pour distributeur airless.....	371
Support sèche-cheveux.....	69
Support tablette.....	22
Support verre antidérapant.....	106
Surodorant.....	233
Suture.....	442, 443
T-shirt de posture.....	225, 227
Table d'inversion.....	272
Table de lecture.....	18
Table de lit.....	20, 21
Tablier à usage unique.....	406
Tablier de service.....	412
Tabouret.....	264, 266
Tabouret de douche.....	45, 46, 47, 48
Tabouret de toilettes.....	58

Taie d'oreiller.....	15, 37, 38, 39, 40
Taie de traversin.....	39
Talc.....	186
Talonnets.....	112
Talonnaire.....	29
Tampon d'alcool.....	377
Tapis anti-dérapant.....	106, 256
Tapis coffre.....	500
Tapis d'acupression.....	257
Tapis de bain.....	55
Tapis de lit.....	151
Tapis de yoga.....	257
Tasse.....	99, 100
Télécommande universelle.....	90
Téléphone.....	86, 87, 88, 89, 90
Tensiomètre électronique.....	281, 282, 283, 284, 285, 286, 287, 288
Tensiomètre manuel.....	289, 290, 291, 292, 293
Test de Guthrie.....	327
Test drogue.....	325
Test grippe.....	325
Thalasso pour les pieds.....	222
Thermomètre.....	329, 330, 331, 332, 333, 343
Tire-bouchon.....	105
Tire-comédon.....	434
Tire-tiques.....	355
Toise adulte.....	344
Toise bébé.....	345
Tondeuse à cheveux.....	69
Tondeuse chirurgicale.....	445
Traceur.....	498
Traitement anti-poux.....	228
Traitement anti-punaises.....	228
Transfuseur.....	458
Trousse de secours.....	350, 351, 352, 353, 354
Trousse isotherme.....	462
Tube protecteur orteils.....	111
Tubulure à nutrition.....	361
Tubulure à oxygène.....	363
Tubulure d'aspiration.....	361
Tubulure universelle.....	361
Tunique médicale.....	409, 410, 411

## U

Unité de prélèvement.....	454, 455
Urinal.....	63, 64

## V

Valise de secours.....	352, 353
Valve bidirectionnelle.....	457
Valve cathéter.....	179
Valve d'arrêt de vide.....	364
Vaseline.....	186, 249
Veilleuse.....	78
Vélo d'appartement.....	255
Verre.....	98, 99, 100
Verre à expérience.....	436
Verseur de gouttes.....	84



Ensemble de produits de qualité à un coût maîtrisé pour les professionnels et les particuliers.

joleti



P. 49



P. 405



P. 128



P. 281



P. 329



P. 43



P. 373



P. 20

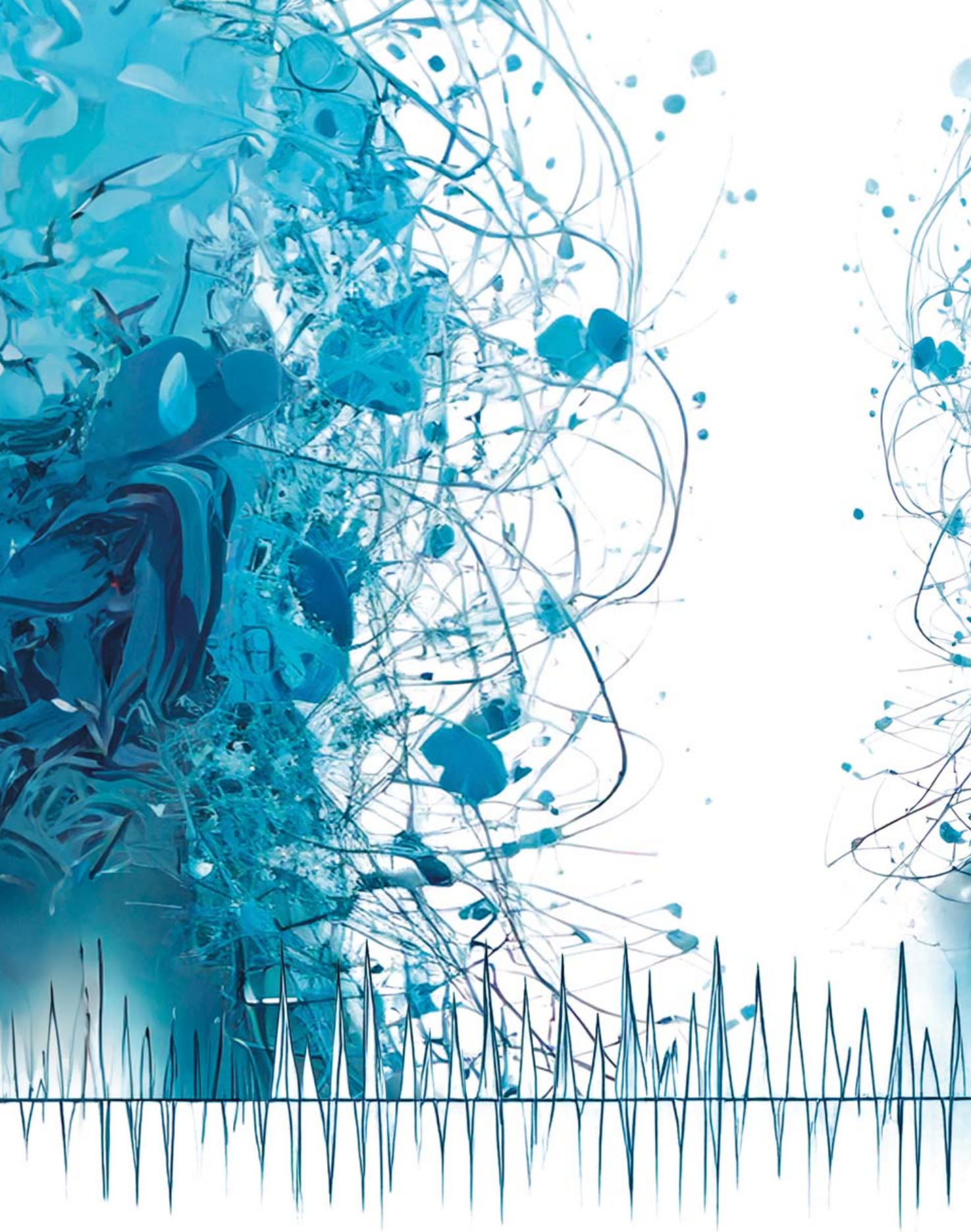

Conception  
& réalisation



Certifié ISO 9001  
RC Boulogne/Mer 412 920 21 7

