



2023



**lip-lap**<sup>®</sup>  
LAITURI

Kesämuistoja vuodesta 1965

TEE SE ITSE • PYLVÄS • MUOVIPONTTONI • JETTI • MUOVIPUTKIPONTTONI  
BETONIPONTTONI • MASSIIVILAITURI • LISÄVARUSTEET • TARVIKKEET





**Vuodesta 1965 lähtien ponnistelin sinnikkäästi kehittääkseni laiturin, joka täyttäisi vaativankin vaatimukset. Niin syntyi Lip-Lap Laituri, se kestävä ja keinumaton.**

**Arvoisa lukija**

Saamen muutamalla sanalla kertoa Teille, miksi olen kehittänyt nyt saajavalmistuksessa olevan Lip-Lap Laiturin. Hankin vuonna 1964 täällä koti-Suomessa kesäviikot-paikan, joka oli kaikin puolin muuten erinomainen, mutta siinä oli yksi suuri puute: siellä ei ollut kunnon laituria. Toivottavasti ryhdyin rakentamaan sinne sellaista, mutta varsin pian huomasin kuinka suuria vaikeuksia tähän työhön liittyy. Yritin etsiä tarkoitukseni sopivaa vaihtoehtoa, mutta kaikissa niissä laitureissa, joita harkitsin, oli aina seikkoja, jotka eivät minua miellyttäneet. Milloin oli hinta liian korkea, milloin rakentaminen liian suuritehoista. Toiset olivat helposti rikkiäntyviä, vaikeita kuljettamaan haluttuun paikkaan ja toisilla oli saanut jokikin vuoden uhrata rahaa ja työtä kunnostamiseen ja ehottamiseen.

Olin asettanut mieleiselleni laitureille seuraavat vaatimukset. Sen tuolla ollen:

- kohtuuhintainen, ja helppo kuljettaa käyttöpaikalleen
- rakennusohjeiltaan sellainen, että voisin itsekin toteuttaa kokoamisen ja asentamisen
- sopiva millaiseen pohjaan tahansa, eikä missään tapauksessa huojuva ja liukkerä
- säädettävissä vedenkorkeuden vaihtelujen mukaan
- edustava ja mukava; se ei saanut olla pelkkä "lankkuristikko", vaan sen täytyi antaa vastiketta siihen uhratulle työlle ja rahalle.

Kovia vaatimuksia vai kuinkaan? Toivon nyt käsissänne olevan esitteen kertovan Teille laiturista, joka on Teidänkin vaatimuksienne mukainen. Silloin ponnisteluini paremman laiturin puolesta eivät ole menneet hukkaan.

*Pentti Palotie*

Pentti Palotie



**lip-lap®**  
LAITURI

## Suomalaista elämää kestäviä laitureita jo vuodesta 1965

Lip-Lap Laituri Oy on valmistanut suomalaisen rantamaisemaan istuvia laitureita jo vuodesta 1965. Pentti Palotien perustama perheyrittäjä on uranuurtaja, joka toi ensimmäisenä Suomessa markkinoille säädettävän pylväslaiturin - mallin, joka on edelleen yksi Lip-Lapin suosituimmista. Palotien perhe kehittää nyt parempia laituriratkaisuja jo kolmannessa sukupolvessa. Keinumattomat laiturit tehdään tinkimättömästi ja ammattitaidolla kestäväksi koviakin olosuhteita.

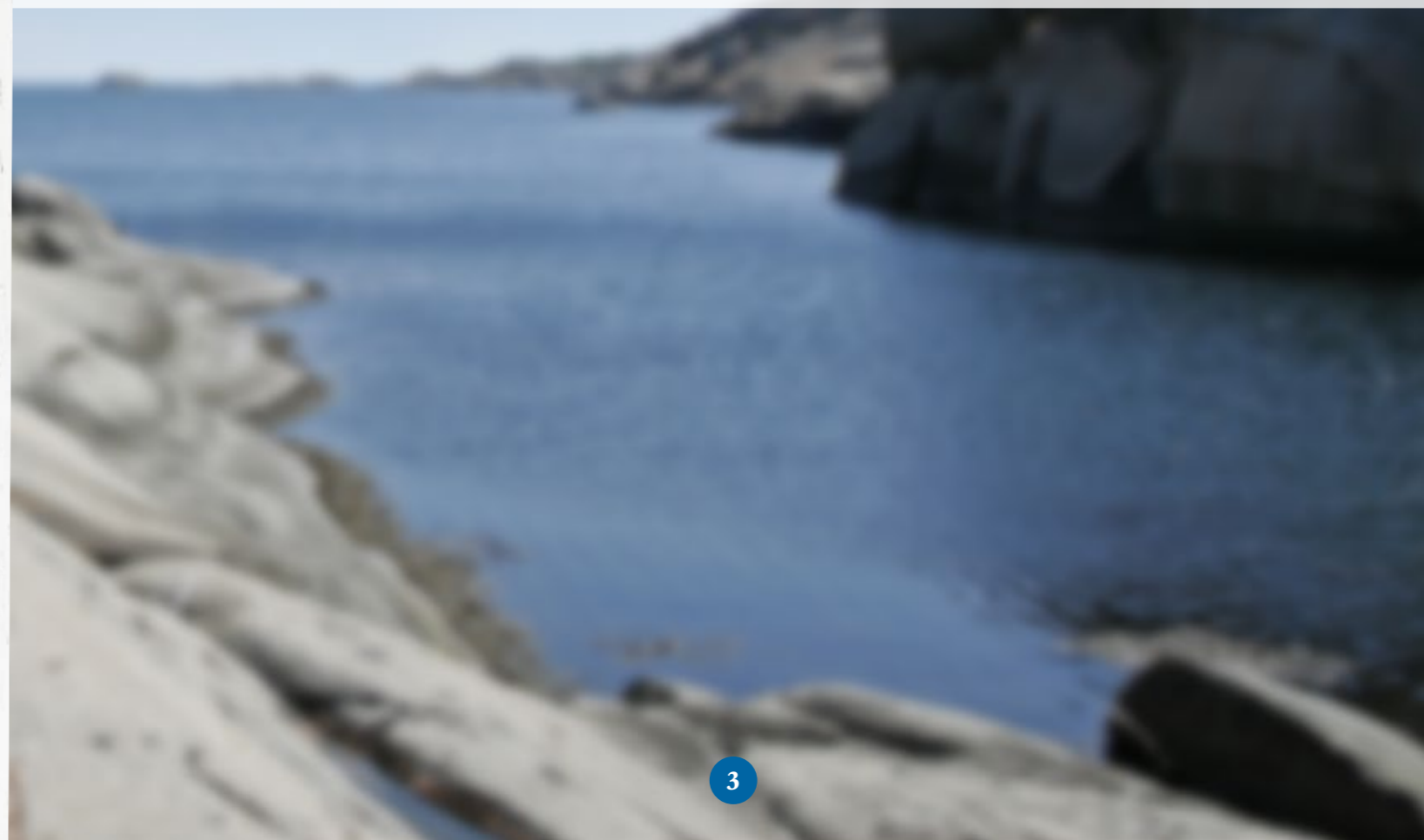



# LAITURIVALIKOIMAMME

## Laitureita rantaan kuin rantaan

TEE SE ITSE • PYLVÄS • MUOVIPONTTONI • JETTI • MUOVIPUTKIPONTTONI  
BETONIPONTTONI • MASSIIVILAITURI • LISÄVARUSTEET • TARVIKKEET



S. 8-11

### TEE SE ITSE -LAITURIT

Tarjoamme valmiiden laitureiden lisäksi vaihtoehtoja myös omatoimisille. Jos haluat suunnitella ja rakentaa laiturisi itse, löydät valikoimastamme laadukkaat osat laiturisi toteuttamiseen.

Tarjoamme myös täydellisiä kokoa se itse -paketteja, jotka sisältävät myös puuosat ja kokoamiseen tarvittavat vain perustyökäkalut. Tee se itse -ratkaisussa säästät selvää rahaa. Osat ja paketit ovat tilattavissa verkkokaupastamme.

### MUOVIPUTKIPONTTONILAITURIT

Kestävät ja kustannustehokkaat teräsrunkoiset muoviputkiponttonilaiturit ovat hyvä vaihtoehto vene- ja oleskelulaituriksi sekä mataliin että syviin rantoihin. Teräksinen runko takaa kestäväen rakenteen ja kansikorkeus varmistaa toimivan venekiinnityksen. Laiturit ovat talvehtivia ja niille myönnetään laajennettu 5 vuoden takuu.

### BETONIPONTTONILAITURIT

Betoniponttonilaituri on vakaa yleislaituri, joka soveltuu myös venekiinnitykseen. Puurunkoinen laiturit talvehtii jäissä ja vaatii aina vähintään 1 metrin vesisyvyyden.



S. 28-37

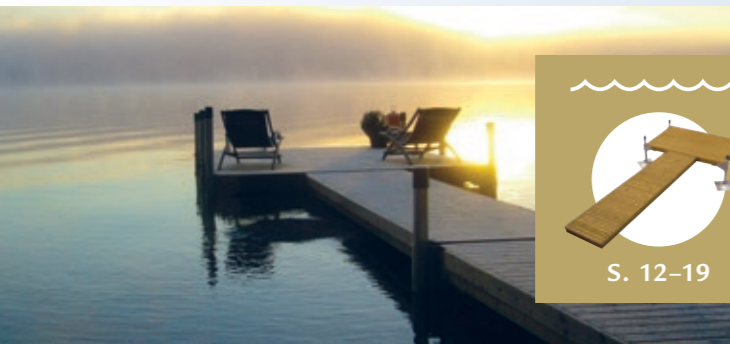

S. 12-19

### PYLVÄSLAITURIT

Matalaan ja loivaan rantaan soveltuvat pylväslaiturit ovat pääasiassa oleskelu- ja uimalaitureita, turvallisia ja tukevia kaikissa sääolosuhteissa. Paras pohja laiturille on melko kovapohjainen ranta, jossa veden syvyys on korkeintaan 2 metriä.

Laiturin pylvät tukeutuvat pohjaan nivelöityjen pohjatassujen avulla, mikä tekee siitä vakaan myös tuulisissa paikassa. Suuren vedenpinnan vaihtelut eivät ole este, koska pylväslaituri on helppo säätää halutulle korkeudelle. Pylväslaiturit on helppo nostaa tarvittaessa rannalle suojaan jäiden liikkeeltä.

### MASSIIVILAITURIT

Massiivilaituri on juuri oikea ratkaisu tuulisiin ja haastaviin rantoihin, kun perinteiset putki- ja betonilaiturit eivät enää riitä. Soveltuu erinomaisesti niin venelaituriksi kuin myös leppoisaan oleskeluun.

Suomessa käsityönä valmistetut massiivilaiturit tehdään raskasponttoniperiaatteella, jolloin koko laiturit on yhtä massiivista betoniponttonia. Tämä erottaa nämä hulppeat ja vakaat massiivilaiturit perinteisistä ponttonilaitureista täysin omaan luokkaansa!



S. 38-39



S. 20-25

### MUOVIPONTTONILAITURIT

Kelluva muoviponttonilaituri on yksi yleisimmistä laiturityypeistä, joka sopii uima- ja käyttölaituriksi. Malleja löytyy helppokäyttöisistä elementeistä koostuvista Modulilaitureista aina perinteisiin mökkilaitureihin unohtamatta putkiponttonilaitureita, jotka soveltuvat kevyiden veneiden kiinnitykseen. Pohjan tyypillä ei ole merkitystä, mutta vesisyvyyden tulee olla vähintään 0,5 metriä. Aidon tunnelman tuova laiturit ankkuroidaan joko putki- tai painoankkuroinnilla.

### LISÄVARUSTEET

Varustele laiturisi tyylikkäästi ja tarpeitteesi mukaan! Saat tuttua kotimaista Lip-Lap -laatua myös lisävarusteissa. Erilaiset lisävarusteet, kuten portaot, penkit, pöydät, poijut, turvaruuvit, venekiinnitystarvikkeet ja venepuomit löydät kattavasta valikoimastamme. Kyllästetyt puuosat, merivedenkestävä alumiini ja ruostumaton teräs sopivat ympäristöön niin toimintoiltaan kuin ilmeeltään.

Nyt uutena Savorak-mallisto, joka valmistetaan ruostumattomasta teräksestä. Nykyaikainen kantikas muotoilu ja tumma sävy istuu varsinkin modernimpien huviloiden ilmeeseen! Tutustu vaihtoehtoihin.

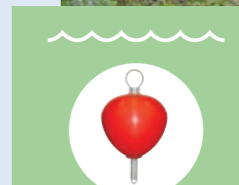

S. 40-47

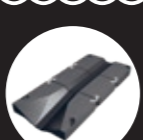

S. 26-27

### JETTILAITURIT

Käytännöllinen jettilaituri sopii vesijetin kiinnitykseen ja säilytykseen. Säästät aikaa sekä vaivaa, kun et joudu nostamaan jettiä trailerille tai jättämään sitä veteen vaan ajat sen käytön jälkeen jettilaiturille. Pohja pysyy paremmin puhtaana ja ajo-ominaisuudet hyvänä, koska jetti on irti vedestä säilytyksen aikana.

Jettilaiturin saa myös moduuleista koottavana tuplajettilaiturina kahden jetin säilytykseen.

### TARVIKKEET & VARAOSAT

Huoleton laiturin käyttö edellyttää myös helppoa ja varmaa varaosien saantia. Lip-Lapin tarvikkevalikoimasta löytyvät saranat, irtoponttonit, pylväsparit ja erilaiset ankkurointitarvikkeet.

Tarjoamme myös alkuperäiset Lip-Lap -varaosat niin uusimpiin malleihin, kuin jo elämä nähneisiin, jopa 30 vuotta vanhoihin laitureihin.



S. 48-55







### RAKENNA LAITURISI ITSE

Haluatko suunnitella ja rakentaa laiturisi itse, mutta sinulta puuttuvat laadukkaat osat? Lip-Lapin valikoimista löydät erilaisia vaihtoehtoja oman laiturisi toteuttamiseen.

#### VALMIIT PAKETTI



Olemme koostaneet valmiiksi muutaman erilaisen paketin, joista löydät muoviponttonit ja saranat oman laiturisi rakentamiseksi. Lisäksi tarvitset puutavaran ja ruuvit sekä ankkuroinnin.

#### TARVIKKEET

Tarjoamme myös pelkkiä tarvikkeita, joista suosituimpia ovat alkuperäiset korkeussäädettävät Lip-Lap -alumiinipylväät. Tutustu pylväsmekanismiin ja vaihtoehtoihin tarkemmin sivuilla 9 ja 19.



### VALMIIKSI KOOTTU LAITURIPAKETTI

Yleisin toimitustapamme on valmis laituripaketti. Puuelementit tulevat valmiiksi koottuina ja saranat sekä muut metalliosat ovat kiinnitetty paikoilleen. Sinun tarvitsee vain liittää elementit yhteen ja asentaa laituri paikoilleen.

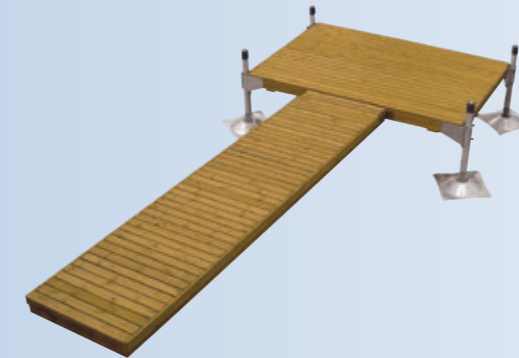

#### TOIMITUS

Valmislaituripaketin voi noutaa rahtivapaasti Vantaan tehtaaltamme. Paketin voi myös noutaa rahtimaksua vastaan paikalliselta jälleenmyyjältä tai voit tilata toimituksen suoraan pihalle. Varaudu olemaan paikalla vastaanottamassa lähetystä, ja jos kyseessä kuorma-autorahti, myös purkamaan lähteyks.

Saat valmiiksi koottuna kaikki pylväs- ja muoviponttonilaiturimallimme.



### KOKOA LAITURISI ITSE

Haluatko päästä helpommalla ja saada laiturisi täydellisenä kokoa se itse-toimituksena? Tarvitset kokoamiseen vain perustyökalut. Itse koottavat paketit tilataan aina verkkokaupasta ja kuljetetaan tarvittaessa tilaajalle rahdilla.

#### KAIKKI OSAT SISÄLTÄVÄ TOIMITUSPAKETTI



Täydellisestä kokoa se itse-toimituksesta löytyvät määrämittaan katkotut puuosat, ruuvit, pultit, mutterit sekä muoviponttonit tai säädettävät pylväät riippuen valitusta laiturimallista. Ohjeita seuraamalla laituri valmistuu hetkessä. Tarvitset vain perustyökalut.

### VALMIIKSI ASENNETTU LAITURI

Vaivattomin tapa hankkia laituri on Lip-Lapin avaimet käteen -toimitus. Asennuksesta huolehtivat Lip-Lapin koulutetut asentajat.



Laiturit toimitetaan vaikka saareen. Osia käsitellään huolellisesti ja ympäristö pidetään siistinä. Muista myös hyödyntää kotitalousvähenysasennuksen työn osuudesta. Anna meidän huolehtia laiturin asennuksesta ja pääset suoraan nauttimaan kesästä uudella laiturillasi!

Saat valmiiksi asennettuna halutessasi kaikki laiturimallimme.







lip-lap®  
LAITURI



# TEE SE ITSE -LAITURIT

lip-lap®  
WWW.LIP-LAP.FI

TARVIKE- JA LAITURIPAKETIT  
SAATAVILLA VAIN  
VERKKOKAUPASTAMME.



## RAKENNA LAITURISI ITSE

Ponttonipaketit sisältävät viisi laadukasta muoviponttonia, kuumasinkityt saranat käyntisillan ja päätyosan liittämiseksi toisiinsa sekä kiinnitysruuvit, pultit ja mutterit ponttoneille ja saranoille.

Lisäksi tarjoamme alkuperäiset Lip-Lap -alumiinipylväät pylväslaiturin rakentamiseen.

### M-100 MUOVIPONTTONIPAKETTI

- Perinteinen pieni muoviponttonilaituri uimiseen ja vedenhakuun. Kevyt nostaa talveksi rannalle.
- 5 kpl M-100 EPS-täytteinen perinteinen muoviponttoni.
- Neljä ponttonia päätyosaan ja yksi käyntisiltaan.
- E-saranat käyntisillan ja päätyosan liittämiseksi toisiinsa.
- Laiturin ohjeellinen koko: käyntisilta 1 x 3-4 m ja päätyosa 2 x 3 m.
- Lisäksi tarvittavat puutavaran ja ruuvit sekä ankkuroinnin.

495 € Paketin hinta



### M-220 MUOVIPONTTONIPAKETTI

- Modernit ja laadukkaat Lip-Lap M-220 muoviponttonit takaavat muotoilullaan ja kantavuudellaan vakaan laiturin.
- Suuremman kantavuuden ansiosta voit rakentaa reilumman kokoisen laiturin.
- 5 kpl M-220 ilmatäytteinen rotaatiovalettu moderni muoviponttoni.
- Neljä ponttonia päätyosaan ja yksi käyntisiltaan.
- E-saranat käyntisillan ja päätyosan liittämiseksi toisiinsa.
- Laiturin ohjeellinen koko: käyntisilta 1 x 4-5 m ja päätyosa 2,5 x 4-5 m.
- Lisäksi tarvittavat puutavaran ja ruuvit sekä ankkuroinnin.

745 € Paketin hinta



lip-lap®



TEE SE ITSE  
-LAITURIT

### IRTOPYLVÄÄT JA PYLVÄSPARIT

- Alkuperäiset ja patentoidut korkeussäädettävät Lip-Lap -alumiinipylväät.
- Kätevän nostomekanismin ansiosta laiturin korkeutta on helppo säätää.
- Pylväs tukeutuu pohjaa vasten ja tekee laiturista todella vakaan.
- Pylväslaituri ei ole kelluva laituri eikä sitä tarvitse ankkuroida erikseen.
- 4 eri pituutta ja kiinnitysmekanismien voit valita kulmaan tai sivulle.

PITUUS	YKS.HINTA	PARI
100 cm	450 €	900 €
150 cm	465 €	930 €
200 cm	480 €	960 €
250 cm	495 €	990 €





# KOKOA LAITURISI ITSE

Kokoa se itse -paketit myymme verkkokaupastamme ja toimitamme lähetyksen suoraan kotiovellesi. Toimitusaika on 2-4 viikkoa tilauksesta.

## ► KOKOA SE ITSE -PAKETIN SISÄLTÖ

- Määrämittaan katkotut puuosat.
- Ruuvit, pultit ja mutterit sekä muut kiinnitysosat.
- Muoviponttonit tai säädettävät pylvää riippuen valitusta laiturimallista.
- Selkeät ohjeet, joita seuraamalla laituri valmistuu hetkessä.
- Lisäksi tarvittavat perustyökalut.

KOKOA ITSE  
JA SÄÄSTÄ  
10%!

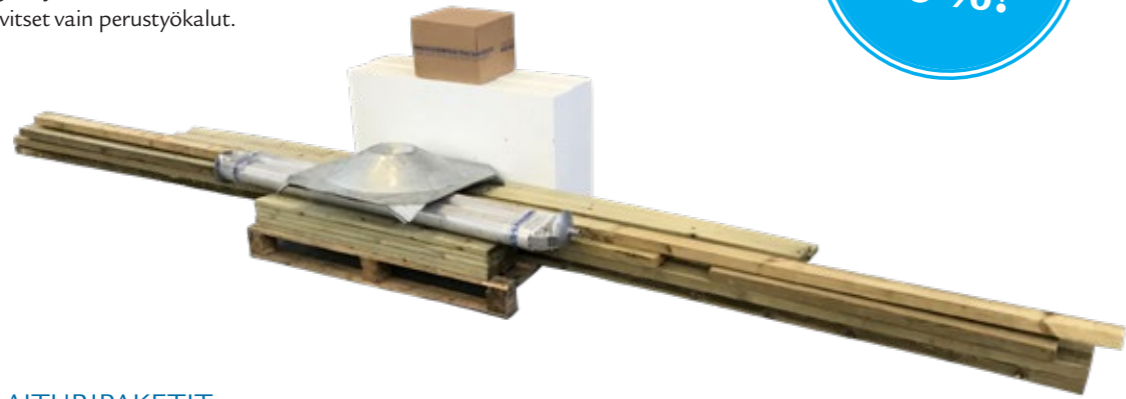

## PYLVÄSLAITURIPAKETIT

- Suorapäätty 5 m
- Suorapäätty 10 m
- Oloneuvos
- Oloneuvos jatkeella
- Oloneuvos tuplapäädellä
- Iso Oloneuvos
- Jokamies 5 m
- Jokamies 10 m

## ESIMERKKI: JOKAMIES 5 M

1.795 € Paketin hinta

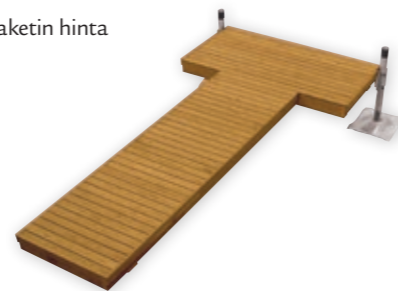

## MUOVIPONTTONILAITURIPAKETIT

- Ahti 5 m
- Ahti 10 m
- Jami 8 m
- Edi 10 m

## ESIMERKKI: AHTI 5 M

995 € Paketin hinta



Laiturimme ovat helppoja ja nopeita koota sekä siirtää pois talven alta.

lip-lap®



TEE SE ITSE  
-LAITURIT



# PYLVÄSLAITURIT

UIMA- JA OLESKELULAITURI  
MATALAAN JA LOIVAAN RANTAAN  
(SYVYYS KORKEINTAAN 2 M).

VEDENPINNAN VAIHTELUT  
EIVÄT HAITTAA HELPON  
KORKEUSSÄÄDÖN ANSIOSTA.

VAKAA JA TURVALLINEN  
MYÖS VAATIVISSA  
SÄÄOLOSUHTEISSA.



## ▶ OLONEUVOS

Oloneuvos on suosituin pylvälaiturimme jo vuosikymmenien ajan. Se on tukeva ja turvallinen niin lapsille kuin vanhemmille ihmisille.

- Laiturilla on mukavasti tilaa oleskeluun ja uimiseen.
- Säädettyjen pylväiden ja nivelöidyn käyntisillan ansiosta Oloneuvos soveltuu hyvin kohteisiin, joissa veden korkeus vaihtelee.
- Laituri on helppo nostaa tarvittaessa rannalle.

**3.695 €** Kuvan kokonaisuuden hinta.

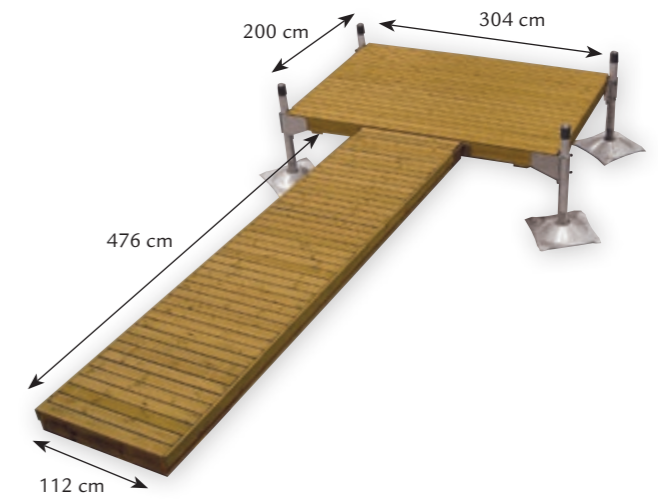

## ▶ OLONEUVOS TUPLAPÄÄDYLLÄ

Oloneuvoksen laajennettu versio, jossa on reilusti oleskelutilaa. Vakaa muiden pylvälaitureiden tapaan.

- Kaksi Oloneuvos-päätä on liitetty toisiinsa saranoilla, jolloin niiden käsittely, asennus ja purkaminen on kätevää kuin yhden ison päätyosan.
- Säädettyjen pylväiden ja nivelöidyn käyntisillan ansiosta laiturit soveltuu hyvin kohteisiin, joissa vedenkorkeus vaihtelee.

**5.590 €** Kuvan kokonaisuuden hinta.

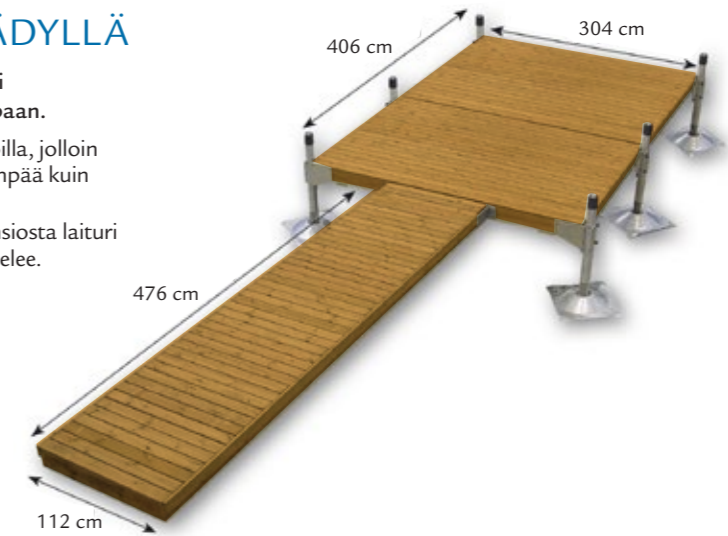

## ▶ OLONEUVOS JATKEELLA

Oloneuvoksen pidennetty versio. 10-metrinen käyntisiltaosuus on vakaa säädettyjen pylväiden ansiosta.

- Jatkeella laituriiin saadaan 5 m lisää pituutta, joka voi olla tarpeen esimerkiksi matalassa rannassa uintisyvyyden saavuttamiseksi.
- Säädettyjen pylväiden ja nivelöidyn käyntisillan ansiosta laiturit soveltuu hyvin kohteisiin, joissa vedenkorkeus vaihtelee.

**5.240 €** Kuvan kokonaisuuden hinta.

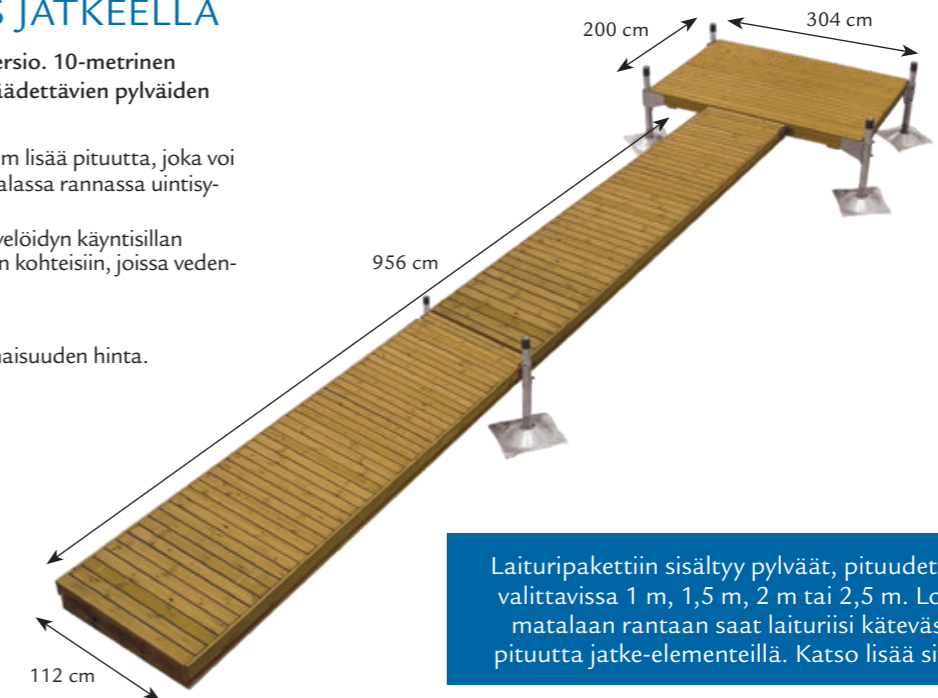

Laituripakettiin sisältyy pylvää, pituudet vapaasti valittavissa 1 m, 1,5 m, 2 m tai 2,5 m. Loivaan ja matalaan rantaan saat laituriksi kätevästi lisää pituutta jatke-elementeillä. Katso lisää sivulta 16.



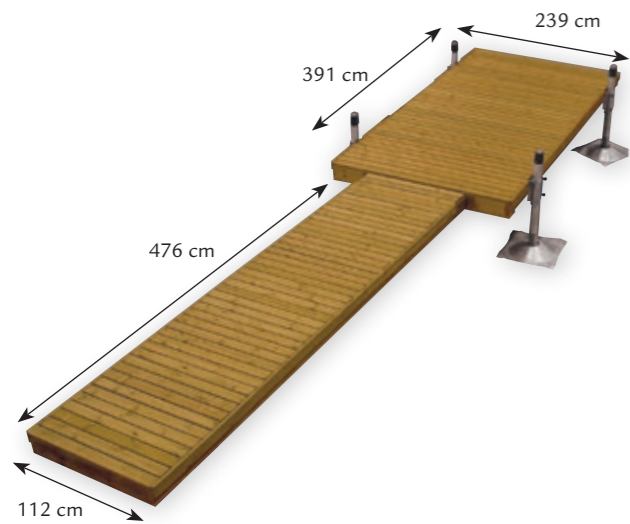

## ► ISO OLONEUVOS

Tämä laituri on suosituimman pylvslaiturimme, Oloneuvoksen isovelji. Se tarjoaa vieläkin mahtavammat puitteet oleskeluun.

- Tukevalla ja turvallisella laiturilla voi leikotella auringossa, harrastaa uimahyppyä tai viskoa uistinta.
- Säädettävien pylväiden ja nivelöidyn käyntisillan ansiosta Iso Oloneuvos soveltuu hyvin kohteisiin, joissa veden korkeus vaihtelee.

**4.195 €** Kuvan kokonaisuuden hinta.

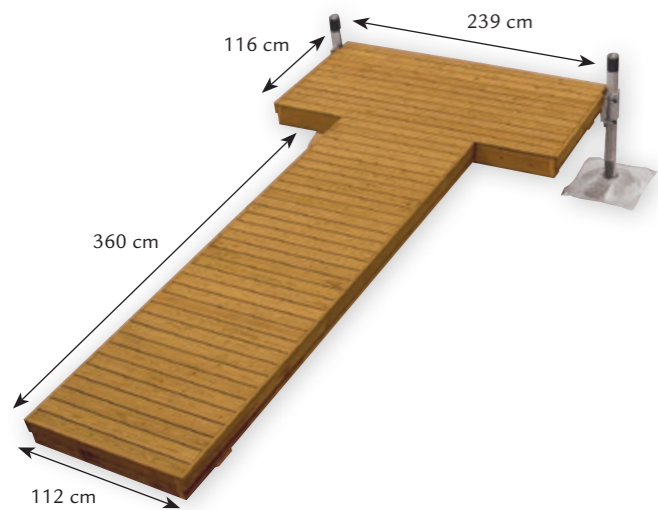

## ► JOKAMIES

Tukeva ja turvallinen Jokamies on suosituin pienen koon pylvslaiturimallimme. Se sopii mainiosti mökkilaituriksi, jolta pääsee mukavasti uimaan.

- Kompaktista koosta huolimatta laiturin päätyyn mahtuu hyvin penkki sekä uimaportaat.
- Kuljetuksen helpottamiseksi puuosat toimitetaan kahtena elementtinä.
- Huomaathan, että yhden pylväsparin vuoksi laituri pitää säätää aina vaakatasoon vedenpintaan nähden.

**1.995 €** Kuvan kokonaisuuden hinta.

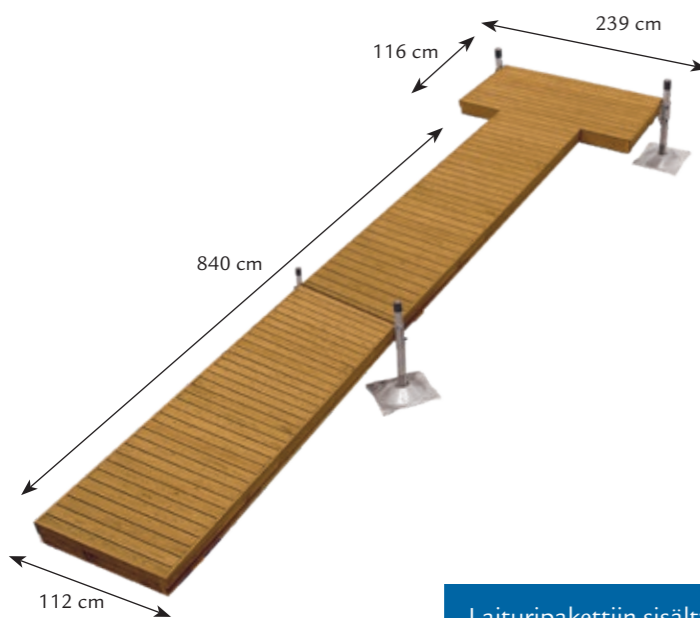

## ► JOKAMIES 10 M

Jokamies-mallin pidennetty versio. Vakaa uintilaituri matalaankin rantaan.

- Kompaktista koosta huolimatta laiturin päätyyn mahtuu hyvin penkki sekä uimaportaat.
- Säädettävien pylväiden ja nivelöidyn käyntisillan ansiosta laituri soveltuu hyvin kohteisiin, joissa vedenkorkeus vaihtelee.
- Kuljetuksen helpottamiseksi puuosat toimitetaan kolmena elementtinä.

**3.540 €** Kuvan kokonaisuuden hinta.

Laituripakettiin sisältyy pylvää, pituudet vapaasti valittavissa 1 m, 1,5 m, 2 m tai 2,5 m. Loivaan ja matalaan rantaan saat laituriisi kätevästi lisää pituutta jatke-elementeillä. Katso lisää sivulta 16.

## ► SUORAPÄÄTY 5 M

Jos laiturin leveälle päätyosalle ei ole tarvetta, on Suorapäty-laituri sopiva valinta.

- Laituria pitkin pääsee kätevästi uimaan tai hakemaan vettä.
- Laituri on helppo nostaa talveksi rannalle suojaan jäiden liikkeeltä.
- Huomaathan, että yhden pylväsparin vuoksi laituri pitää säätää aina vaakatasoon vedenpintaan nähden.

**1.695 €** Kuvan kokonaisuuden hinta.

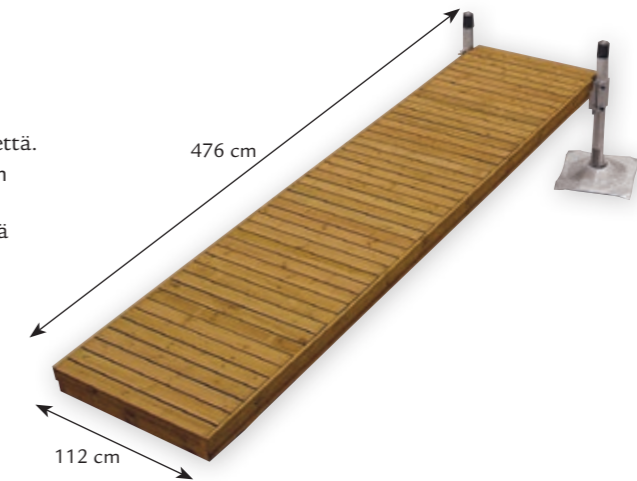

## ► SUORAPÄÄTY 10 M

10-metrinen kompakti laituri ilman levennystä.

- Laituria pitkin pääsee kätevästi uimaan tai hakemaan vettä.
- Säädettävien pylväiden ja nivelöidyn käyntisillan ansiosta laituri soveltuu hyvin kohteisiin, joissa vedenkorkeus vaihtelee.
- Laituri on helppo nostaa talveksi rannalle suojaan jäiden liikkeeltä.

**3.240 €** Kuvan kokonaisuuden hinta.

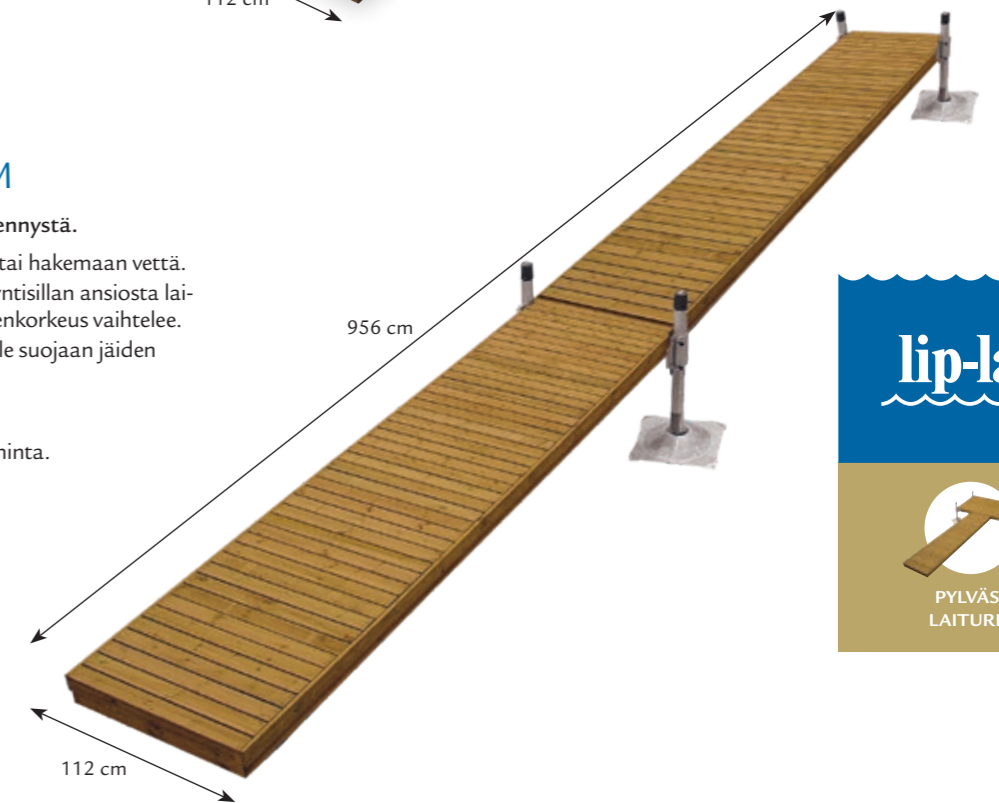

lip-lap®



Lip-Lapin pylvslaituri on turvallinen ja tukeva vaativissakin sääolosuhteissa.



# YHDISTELE ELEMENTTEJÄ

Yhdistelemällä valmiita laiturielementtejä saat juuri omaan rantaasi täydellisesti istuvan kokonaisuuden. Alla on muutama esimerkki elementtien yhdistämisvaihtoehdoista.

Suunnittelussa voit toki käyttää omaa luovuuttasi – vain rannat ovat rajana!

**VALITSE KÄYNTISILTA**

**LISÄÄ HALUAMASI MÄÄRÄ JATKEITA**

Jatke 5 m

**VALITSE PÄÄTYOSAN SUUNTA**

Esimerkki:  
Oloneuvoksen päätyosa pitkittäin tai poikittain

Huom! Valinta saattaa vaikuttaa laudan kulkusuuntaan.

**LISÄÄ HALUTESSASI LISÄPÄÄTYJÄ**

Esimerkki:  
Oloneuvos-pääty lisättyinä Oloneuvos extrapäädyllä

## ► PÄÄDYT, KÄYNTISILLAT & JATKEET

Laitureihin on saatavana erillisinä elementteinä päätyjä, käyntisilloja ja jatkeita. Oleskelutila voidaan tuplata jatkamalla päätyä valmiilla päätyelementeillä. Oloneuvos ja Iso Oloneuvos-päädyt voidaan asentaa pitkittäin tai poikittain – huomaa laudan kulkusuunta. Lisää pituutta pylväslaituriin saadaan kätevästi valmiilla jatkeilla. Pylväiden ansiosta laiturin korkeus on säädettävissä. Pylväslaituri on myös tukeva, vaikka pituutta olisi jopa 100 metriä.

## ► MATERIAALIT

Kaikki puutavara on turvallista ja kestävä. Kansilauta AB-luokan painekyllästettyä 21 x 95 mm höylättyä mäntyä. Runkopuu A-luokan painekyllästettyä 38 x 150 mm ja 38 x 75 mm sahattua mäntyä. Laatuluokka V. Kiinnitysosat ovat ruostumatonta tai kuumasinkittyä terästä sekä meriveden kestävää alumiinia.

ELEMENTTI	PINTA-ALA	OMAPAINO	HINTA
Käyntisilta 3 m	3,3 m <sup>2</sup>	n. 65 kg	495 €
Käyntisilta 4 m	4,4 m <sup>2</sup>	n. 85 kg	595 €
Käyntisilta 5 m	5,3 m <sup>2</sup>	n. 105 kg	695 €
Jatke 5 m	5,3 m <sup>2</sup>	n. 110 kg	1.545 €
Suorapääty 5 m	5,3 m <sup>2</sup>	n. 110 kg	1.695 €
Jokamies	6,8 m <sup>2</sup>	n. 155 kg	1.995 €
Oloneuvos-pääty	6,1 m <sup>2</sup>	n. 125 kg	3.000 €
Oloneuvos extrapääty	6,1 m <sup>2</sup>	n. 120 kg	1.895 €
Iso Oloneuvos-pääty	9,3 m <sup>2</sup>	n. 205 kg	3.500 €

Laiturien puuosat saatavana joko perinteisen vihertävänä tai modernin ruskeana.



# Yksinäiselle kalamiehelle tai koko suvun kesän viettoon – saat aina tarpeisiisi sopivan laiturin!

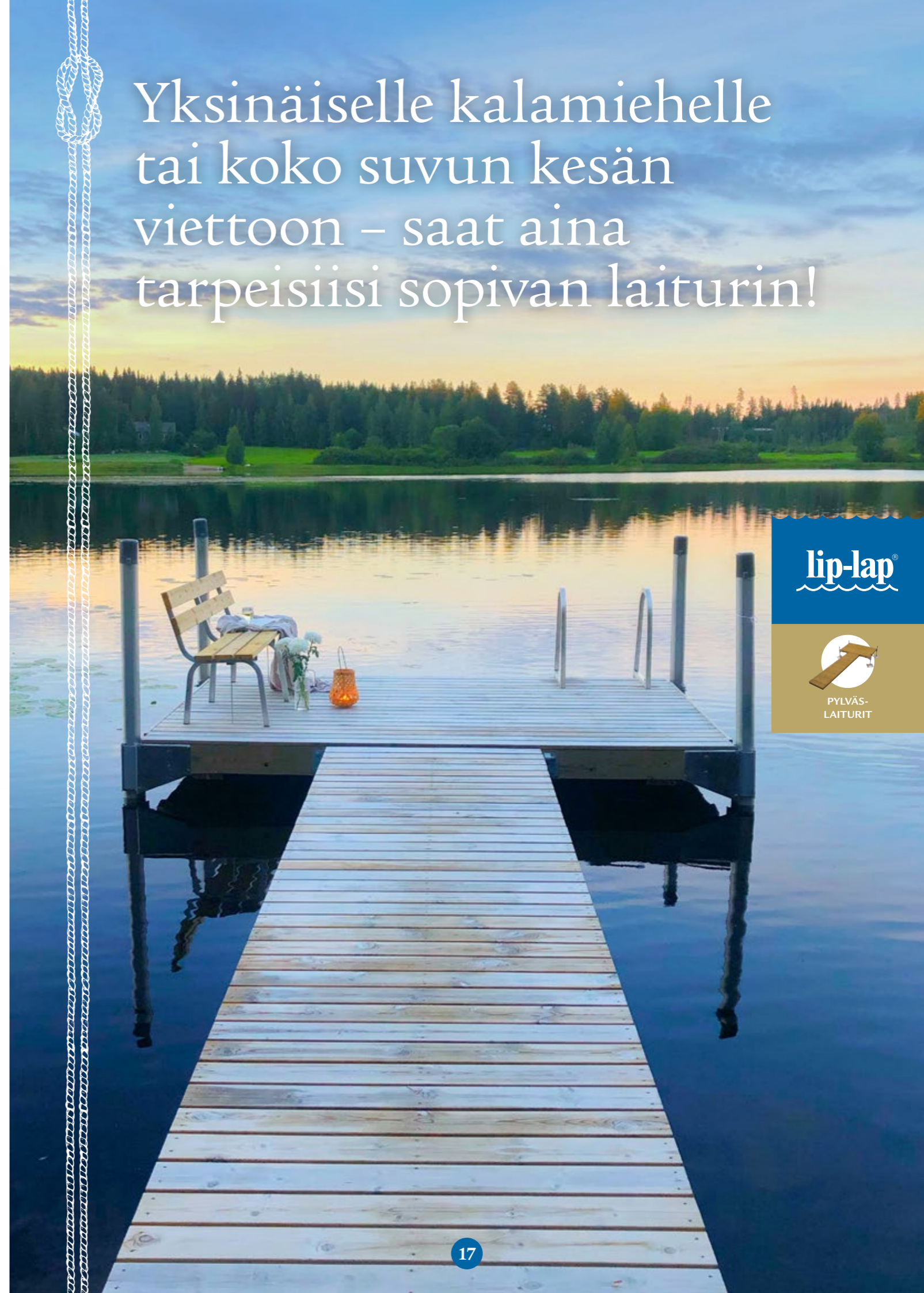

lip-lap®



PYLVÄS-LAITURIT





Patentoidun  
pylväsmekanismin  
ansiosta laiturin säätäminen  
on todella vaivatonta ja helppoa.

## ► PYLVÄSMEKANISMI

Säädettävän nostomekanismin ansiosta pylväslaiturin korkeutta on helppo nostaa ja laskea vedenpinnan vaihtelujen mukaan. Laiturin pylväät tukeutuvat pohjaan nivelöityjen pohjatassujen avulla, mikä tekee siitä turvallisen ja vakaan myös tuulisissa paikoissa. Suurikokoinen pohjatassu mukautuu erityyppisiin, myös vähän pehmeämpiinkin pohjiin, eikä sitä tarvitse kiinnittää tai juntata paikoilleen. Maksimi vesisyvyys pylväslaiturille on noin kaksi metriä.

### PYLVÄSPARIT

PITUUS	PAINO	YKS.HINTA	PARI
100 cm	11,5 kg/pylväs (23 kg/pari)	450 €	900 €
150 cm	13,0 kg/pylväs (26 kg/pari)	465 €	930 €
200 cm	14,5 kg/pylväs (29 kg/pari)	480 €	960 €
250 cm	16,0 kg/pylväs (32 kg/pari)	495 €	990 €

Pylvään paino sisältää myös pohjatassun.  
Pohjatassun paino on 6 kg.

Nostomekanismi perustuu pylväsprofiilin sisällä olevaan, hahlossa liikkuvaan ketjunostimeen. Laiturin korkeutta säädetään kammien avulla. Jokaisessa pylväessä on oma sisäänrakennettu nostomekanismi. Kaikki osat ovat meriveden kestävää alumiinia, kuumasinkittyä tai ruostumatonta terästä.

Pylväs kiinnitetään saranoidulla kiristinrakenteella laiturin sivuille tai kulmiin. Pylvään irrottaminen käy vaivattomasti talvisäilytyksen ja siirron helpottamiseksi.

Irtopylväsparien vakiopultit soveltuvat 38-50 x 150-200 mm runko-puille. Saatavana myös muita pulttipituuksia.

Pylväs kiinnitetään 60 x 60 cm pohjatassuun nivelkupin ja nivellevyn avulla...



... ja näin pohjatassu mukautuu eri muotoisiin ja mallisiin pohjiin.

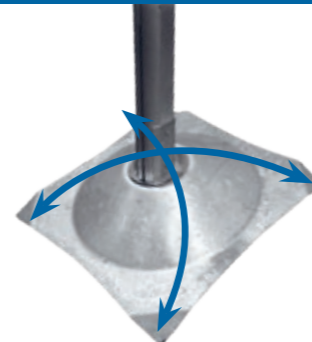

lip-lap®



PYLVÄS-  
LAITURIT





# MUOVIPONTTONILAITURIT

AITOA MÖKKITUNNELMAA  
PERINTEISELLÄ MUOVI-  
PONTTONILAITURILLA.

PONTTONEIDEN KANTAVUUS  
JA LAITURIN KOKO  
VAIKUTTAVAT VAKAUTEEN.

SOPII KAIKKIIN  
POHJATYYPEIHIN  
(MIN. VESISYVYYS 0,5 M).

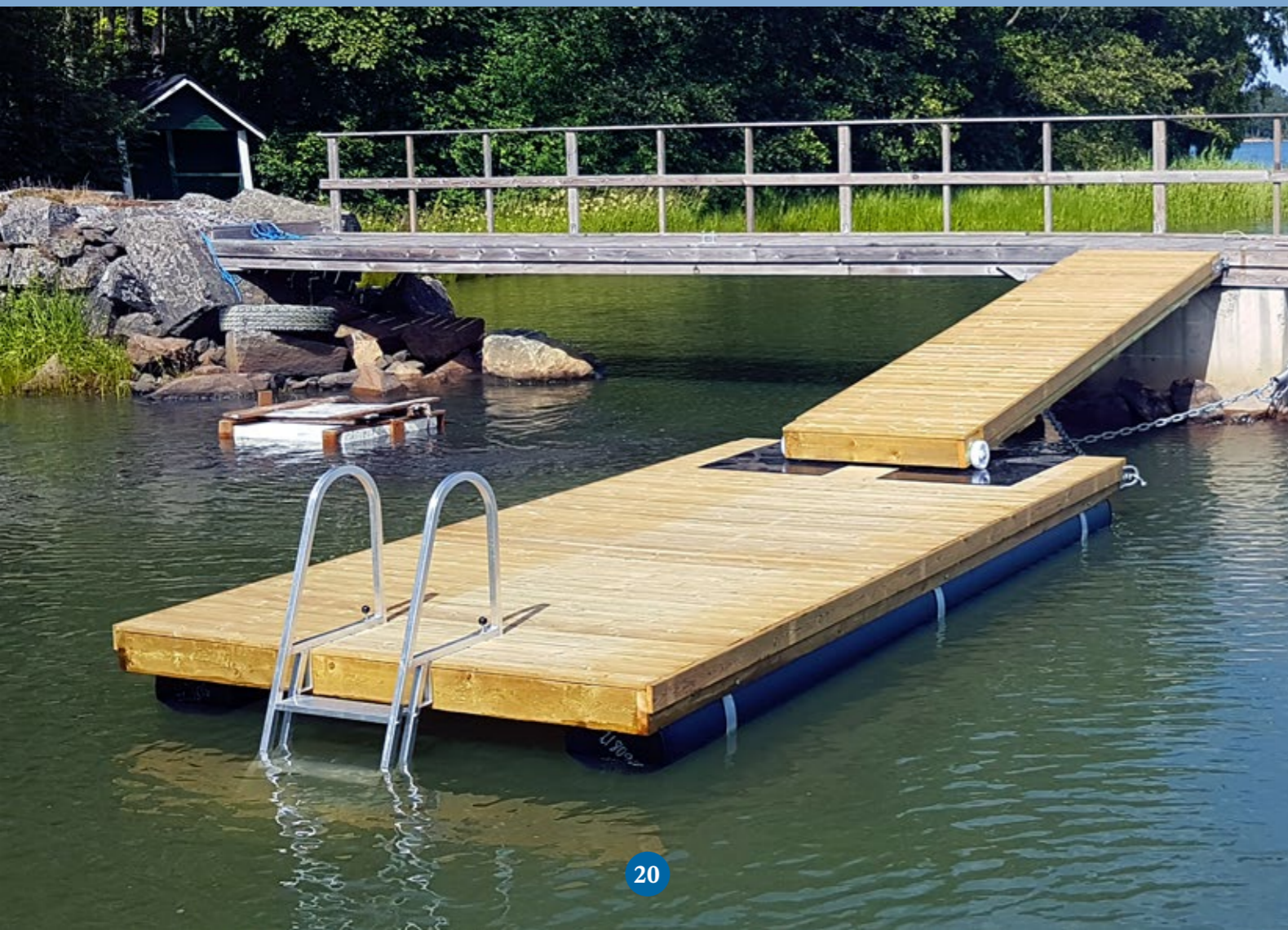

## MIKA

Järein pienistä muoviponttonilaitureistamme.  
Iso ja vakaa päätyosa putkiponttoneilla.

- Koko kyljen mittaisten ponttoniensa ansiosta Mika on vakaa myös sivuttaisuunnassa.
- Soveltuu erityisesti pienten veneiden kylkiinnitykseen.
- Saatavana myös liukukäyntisillalla (kts. kuva vasemmalla).

**3.295 €** Kuvan kokonaisuuden hinta.

### MIKA ON SAATAVILLA MYÖS KOROTETTUNA VERSIONA

Tällöin se sopii entistä paremmin pienempien veneiden kiinnitykseen sekä helpottaa veneeseen nousua tai rantautumista laiturille. Kansikorkeus laiturissa on n. 40-45 cm.

**3.395 €** Korotetun Mikan hinta.

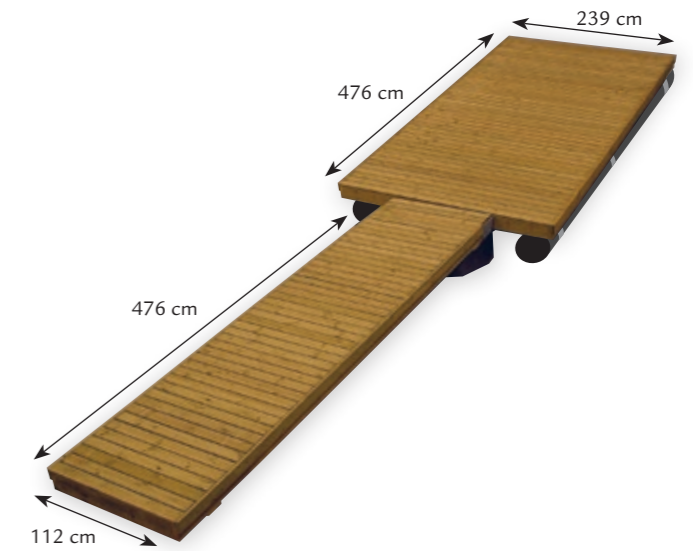

## EDI

Edi on suosittu muoviponttonilaituri. Sen isolla ja kantavalla päätyosalla on mukavasti tilaa oleskeluun.

- Kun kaveripiiri tai perhekoko suurenee, voit laajentaa laituria helposti isommaksi kokonaisuudeksi yhdellä tai useammalla lisäpäätyosalla.
- Edi soveltuu myös pienten veneiden kiinnitykseen.

**2.495 €** Kuvan kokonaisuuden hinta.

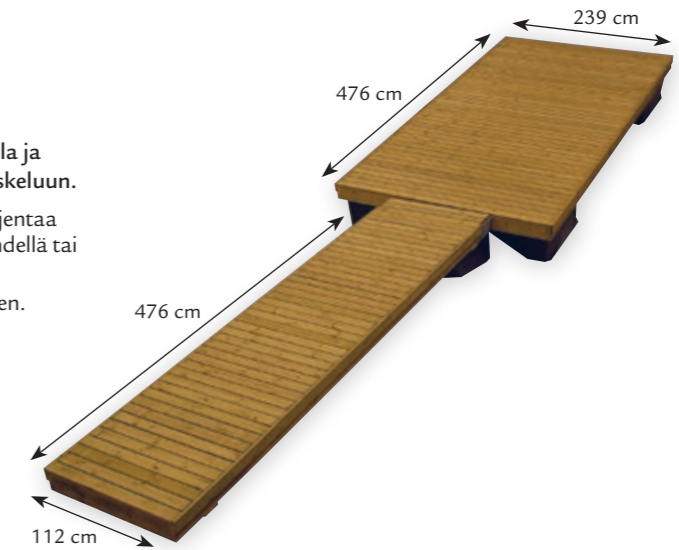

## JAMI

Jami on hyvä perusmallin muoviponttonilaituri.

- Sopiva laituria vaikka uimiseen ja makoiluun.
- Tarvittaessa Jami on laajennettavissa yhdellä tai useammalla päätyosalla.

**2.295 €** Kuvan kokonaisuuden hinta.



Muoviponttonilaituripaketit eivät sisällä ankkurointia, koska ankkurointi valitaan aina erikseen paikalliset olosuhteet huomioon ottaen. Katso tarkemmin sivulta 24.



# YHDISTELE ELEMENTTEJÄ



Yhdistelemällä valmiita laiturielementtejä saat juuri omaan rantaasi täydellisesti istuvan kokonaisuuden. Alla on muutama esimerkki elementtien yhdistämisvaihtoehdoista.

Suunnittelussa voit toki käyttää omaa luovuuttasi – vain rannat ovat rajana!

## ▶ AHTI 5 M

Ahti 5 m on perinteinen T-päätäinen, yksiosainen muoviponttonilaituri.

- Se sopii mökkilaituriksi, jolta pääsee kätevästi uimaan tai hakemaan vettä.
- Kuljetuksen helpottamiseksi puuosat toimitetaan kahtena elementtinä.

**1.095 €** Kuvan kokonaisuuden hinta.

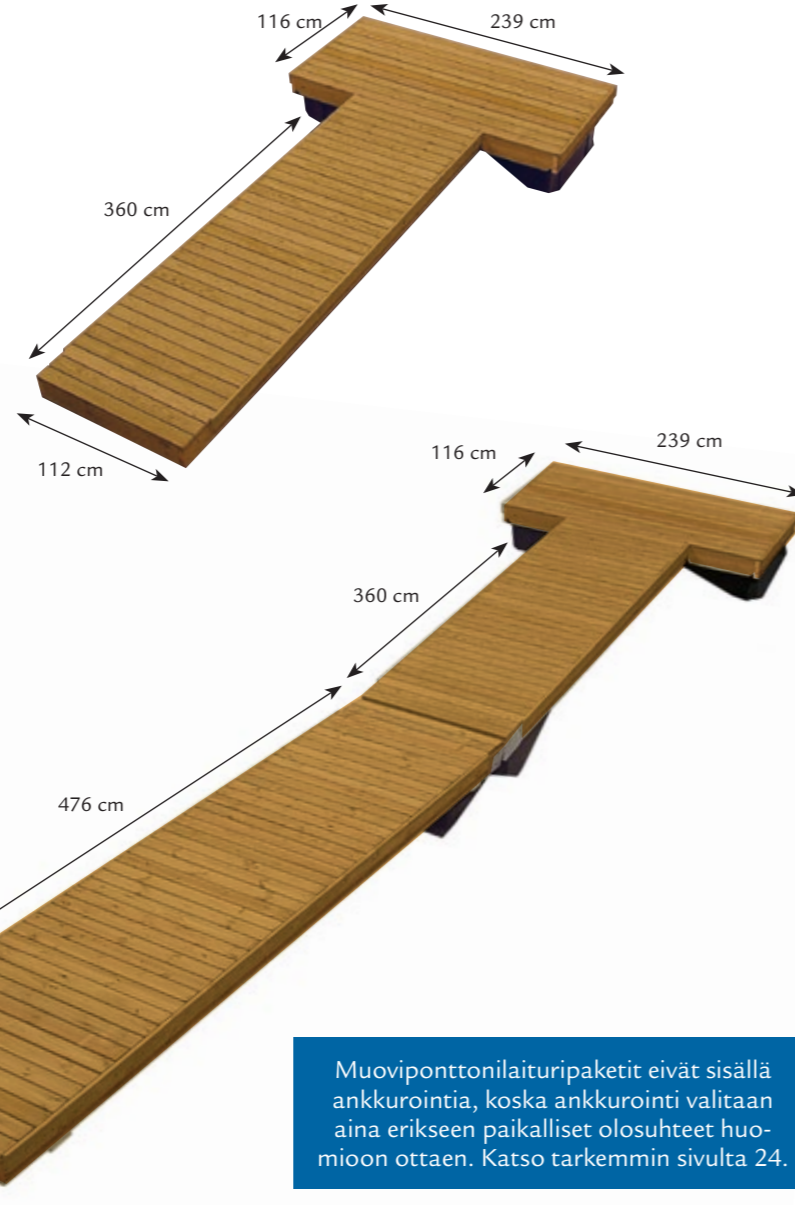

## ▶ AHTI 10 M

Kymmenmetrinen mökkilaituri järkevään hintaan.

- Ahti 10 m on perus-Ahdin pidennetty versio, jolla saadaan kätevästi lisää pituutta vaikkapa uimalaiturille.
- Kuljettamisen helpottamiseksi puuosat toimitetaan kolmena elementtinä.

**2.095 €** Kuvan kokonaisuuden hinta.

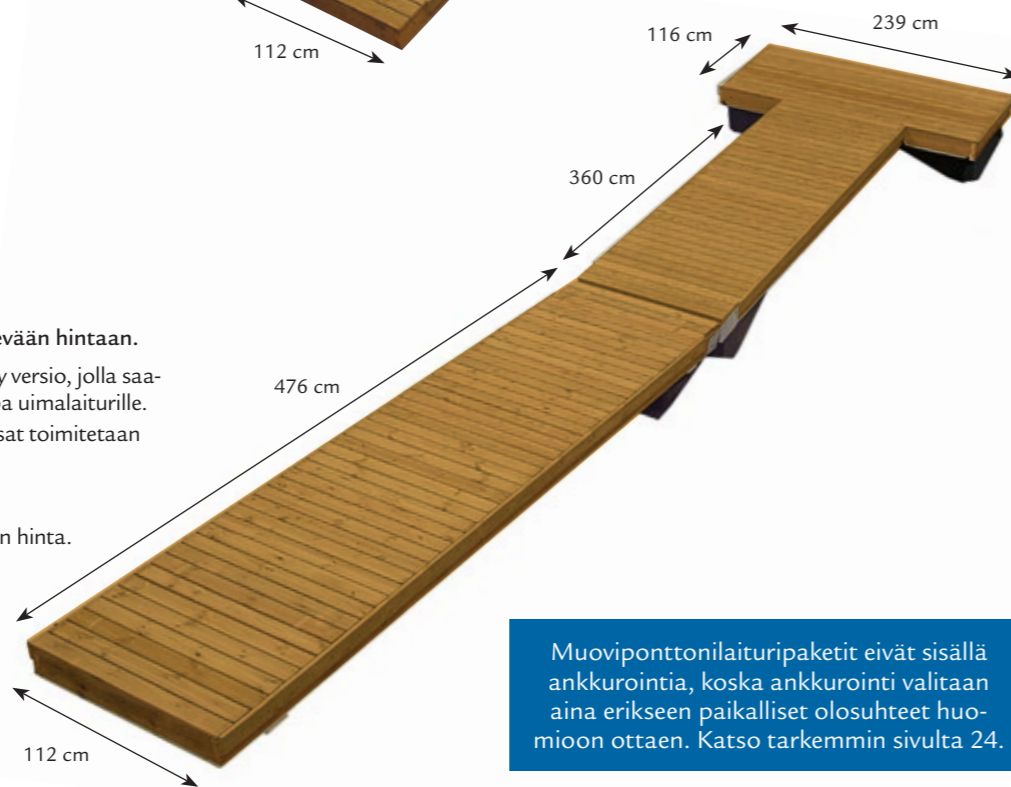

Muoviponttonilaituripaketit eivät sisällä ankkurointia, koska ankkurointi valitaan aina erikseen paikalliset olosuhteet huomioon ottaen. Katso tarkemmin sivulta 24.

## ▶ MODULILAITURI

Modulilaituri on suosittu laiturimalli sen helppo-käyttöisyyden vuoksi. Se on tukeva ja kantava pitkien ja matalien sivuponttonien ansiosta.

- Haastavassakin rannassa kaksi ihmistä voi asentaa ja nostaa modulilaiturin ylös verrattain helposti.
- Irrotettavat, valmiiksi kootut kansielementit tekevät laiturista helpon käsitellä.
- Ruuvaa vain kannet kiinni ponttoneihin ja ankkuroi laiturin.

**1.995 €** Kuvan kokonaisuuden hinta.



### VALITSE KÄYNTISILTA

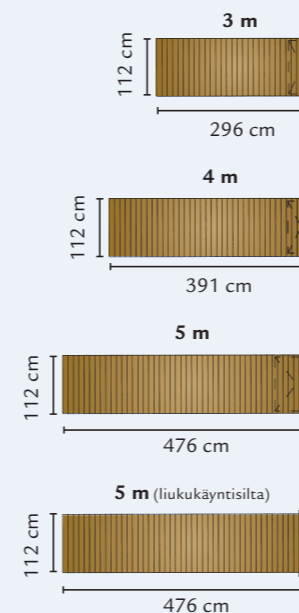

Laiturien puuosat saatavana joko perinteisen vihertävänä tai modernin ruskeana.

### LISÄÄ HALUAMASI MÄÄRÄ VÄLIELEMENTTEJÄ

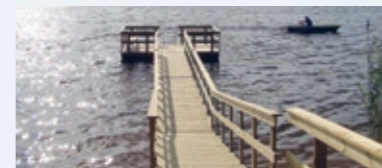
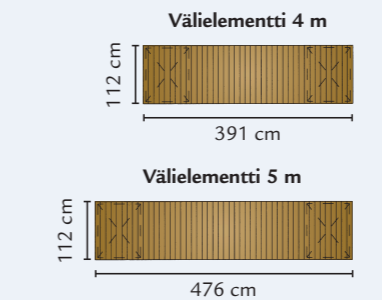

Huom! Mika-, Edi- ja Jami-päätösosat voidaan asentaa pitkittäin tai poikittain tarpeesi mukaan. Saattaa vaikuttaa laudan kulkusuuntaan.

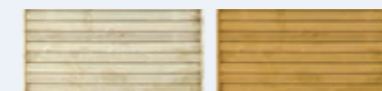

### VALITSE PÄÄTYOSA

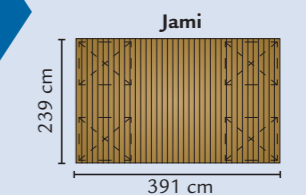
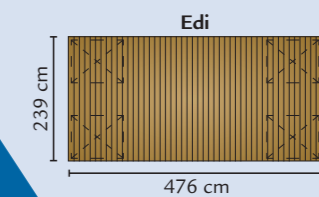
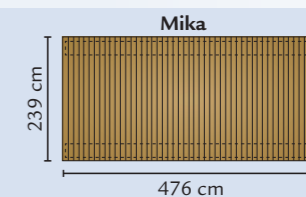
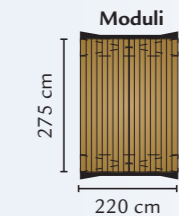

## ▶ PÄÄDYT & KÄYNTISILLAT

Laitureihin on saatavana erillisinä elementteinä päätyjä ja käyntisilloja, joilla laajennat laiturikokonaisuutta kätevästi. Mika-, Edi- ja Jami-päädtyt on asennettavissa myös poikittain. Me autamme sinua löytämään tarpeeseesi sopivan muotoisen, kokoisien ja kantavuudeltaan parhaan mahdollisen laituriratkaisun.

## ▶ MATERIAALIT

Kaikki puutavara on turvallista, kestävä ja painekyllästettyä mäntyä. Kansilauta AB-luokan painekyllästettyä 21 x 95 mm höylättyä mäntyä. Runkopuu A-luokan painekyllästettyä 38 x 150 mm ja 38 x 75 mm sahattua mäntyä. Laatuluokka V. Kiinnitysosat ovat ruostumatonta tai kuumasinkittyä terästä.

ELEMENTTI	PINTA-ALA	PONTTONIT	OMAPAINO	KANTAVUUS	KANSIKORKEUS	HINTA
Käyntisilta 3 m	3,3 m <sup>2</sup>	1 kpl M-100	n. 70 kg	100 kg	n. 25–30 cm	595 €
Käyntisilta 4 m	4,4 m <sup>2</sup>	1 kpl M-100	n. 90 kg	100 kg	n. 25–30 cm	695 €
Käyntisilta 5 m	5,3 m <sup>2</sup>	1 kpl M-220	n. 120 kg	220 kg	n. 25–30 cm	795 €
Liukukäyntisilta 5 m	5,3 m <sup>2</sup>	-	n. 105 kg	-	-	895 €
Välielementti 4 m	4,4 m <sup>2</sup>	2 kpl M-220	n. 115 kg	440 kg	n. 25–30 cm	895 €
Välielementti 5 m	5,3 m <sup>2</sup>	2 kpl M-220	n. 130 kg	440 kg	n. 25–30 cm	995 €
Päätty Jami	9,3 m <sup>2</sup>	4 kpl M-220	n. 250 kg	880 kg	n. 25–30 cm	1.600 €
Päätty Edi	11,4 m <sup>2</sup>	4 kpl M-220	n. 290 kg	880 kg	n. 25–30 cm	1.700 €
Päätty Mika	11,4 m <sup>2</sup>	2 kpl P-4450	n. 350 kg	1.020 kg	n. 25–30 cm	2.500 €
Päätty Mika, korotettu	11,4 m <sup>2</sup>	2 kpl P-4450	n. 350 kg	1.020 kg	n. 40–45 cm	2.600 €
Päätty Moduli	6,0 m <sup>2</sup>	2 kpl Moduli	n. 150 kg (4:ssä osassa)	700 kg	n. 20–25 cm	1.400 €
Ahti 5 m	6,8 m <sup>2</sup>	2 kpl M-220	n. 180 kg	440 kg	n. 25–30 cm	1.095 €
Ahti 10 m	12,1 m <sup>2</sup>	4 kpl M-220	n. 310 kg	880 kg	n. 25–30 cm	2.095 €



# MUOVIPONTTONILAITURIN ANKKUROINTI

Muoviponttonilaituri pitää aina ankkuroida. Normaalisti ankkurointivaihtoehtoja on kaksi. Valintaan vaikuttavat laiturisi sijainnin olosuhteet sekä käyttötarkoitus. Putkiankkurointi soveltuu parhaiten rauhallisiin järviin tai lampiin, joissa pohja on hiekkaa tai mutaa, sekä laitureihin, joihin ei kiinnitetä venettä. Painoankkurointi soveltuu parhaiten tuulisempiin järviin ja merenrantoihin sekä laitureihin, joihin kiinnitetään vene.

## ▶ PUTKIANKKUROINTI

Putkiankkuroinnille sopiva veden syvyys on maksimissaan noin 2-3 metriä. Putkiankkuroinnissa laiturin runkoon kiinnitetään kasettilenkit, joiden läpi ankkuriputket junnataan pohjaan. Putkiankkurointi ei sovi kivikkoisiin tai kalliopohjiin. Käyntisillan

rantapäätä ei erikseen kiinnitetä tai ankkuroida, koska veden korkeuden vaihdellessa käyntisillan liikkumiselle on jätettävä pieni vara. Avattava kasettilenkki helpottaa putkien irrottamista pohjasta, jos laituri tarvitsee nostaa talveksi rannalle.

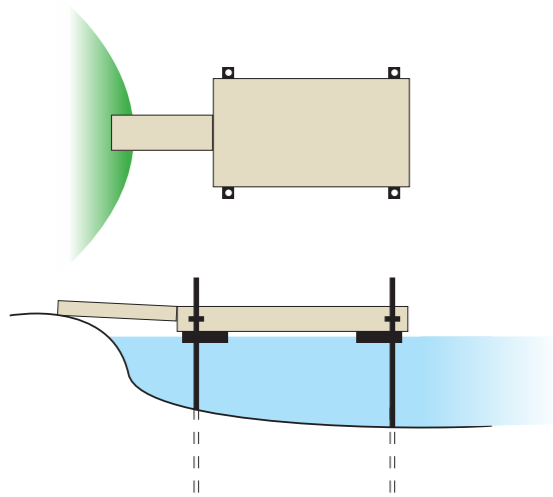

### PUTKIANKKUROINTIPARIT

Putkiankkurointipari sisältää kaksi kappaletta kuumasinkittyä kasettilenkkeä sekä ankkuriputkia ja suojarahatut ja tarvittavat pultit ja mutterit. Ankkuriputkien pituus valitaan vesisyvyyden ja veden vaihtelun mukaan.

PITUUS	PUTKI	KASETTI-LENKKI	SUOJA-HATTU	HINTA
1 m	2 kpl	2 kpl	2 kpl	160 €
2 m	2 kpl	2 kpl	2 kpl	205 €
3 m	2 kpl	2 kpl	2 kpl	250 €
4 m	2 kpl	2 kpl	2 kpl	295 €
5 m	2 kpl	2 kpl	2 kpl	340 €
6 m	2 kpl	2 kpl	2 kpl	385 €

## ▶ PAINOANKKUROINTI

Painoankkuroinnissa käyntisilta kiinnitetään rantaan yhdestä pisteestä, jotta se pystyy hieman kääntymään laiturin eläessä aallokossa. Laiturin ulkopäistä vedetään kaksi 10 metrin kettinkiä pohjapainoihin, ristiin noin 45 asteen kulmassa. Kettingit kulkevat pohjaa pitkin eivätkä haittaa uimista tai veneilyä. Pohjapainojen koko riippuu aina laiturin koosta, pohjan laadusta, paikan tuulisuudesta sekä veneen kiinnityksestä – haastavammat olosuhteet

edellyttävät suurempien painojen käyttämistä. Liukukäyntisiltaa käytettäessä päätyosa ankkuroidaan neljään pisteeseen ja käyntisilta kiinnitetään rantaan kahdesta pisteestä. Mikäli jäät liikkuvat laiturin ympärillä eikä sitä pysty nostamaan ylös rannalle, voidaan laituri uittaa ja ankkuroida talven ajaksi suojaisempaan paikkaan. Jos laituri jätetään talveksi veteen, vaatii ankkurointi yleensä erityisjärjestelyitä ja toteuttaminen ammattitaitoa.

### ANKKUROINTIPAKETIT RANTAKIINNITYSRAUDALLA

MALLI	PAINOT	KETTINGIT	SAKKELIT	HINTA ERI KETTINKI-PITUUKSILLA	
				10 m	15 m
Ahti, Moduli	240 kg (6 x 40 kg)	10 mm	12 mm	500 €	595 €
Jami, Edi	400 kg (10 x 40 kg)	13 mm	16 mm	750 €	895 €
Jami, Edi, Mika	560 kg (14 x 40 kg)	13 mm	16 mm	850 €	995 €
Jami, Edi, Mika	600 kg (2 x 300 kg)	13 mm	16 mm	750 €	895 €

### ANKKUROINTIPAKETIT RANTAKETTINGEILLÄ

MALLI	PAINOT	KETTINGIT	SAKKELIT	HINTA KETTINKI 15 M
Edi, Mika	600 kg (2 x 300 kg)	13 mm	16 mm	1.200 €
Edi, Mika	560 kg (14 x 40 kg)	13 mm	16 mm	1.300 €

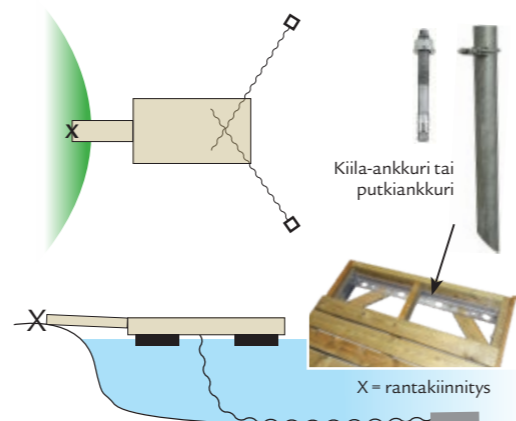

Katso kaikki ankkurointitarvikkeet s. 50.

Tyyntä ennen myrskyä.  
Hyvän ankkuroinnin  
ansioista laiturisi  
kestää Suomen  
kesäkeleissä.

lip-lap®

MUOVIPONTTONI-  
LAITURIT



# JETTILAITURIT

KÄYTÄNNÖLLINEN LAITURI  
VESIJETIN KIINNITYKSEEN  
JA SÄILYTYKSEEN.

PITÄÄ VESIJETIN  
POHJAN PUHTAANA JA  
AJO-OMINAISUUDET HYVINÄ.

YKSINKERTAINEN JA KESTÄVÄ  
RAKENNE. EI SISÄLLÄ  
LIIKKUVIA OSIA.



## JETTILAITURI

Jettilaituri vesijetin turvalliseen säilytykseen.

- Yhden jetin laiturin koostuu ajoluiskasta ja kahdesta perusosasta, jotka ovat rotaatio-valettua MDPE-muovia. Muoviosat liitetään yhteen ruostumattomasta teräksestä valmistetuilla liitossosilla.
- Laiturin kantavuus on noin 1.000 kg, ja se voidaan kiinnittää joko pitkittäin tai poikittain isomman laiturin kylkeen.
- Jettilaituri painaa 120 kg.

1.795 €

Ei sisällä  
kiinnityssarjaa

1.995 €

Sisältää  
kiinnityssarjan

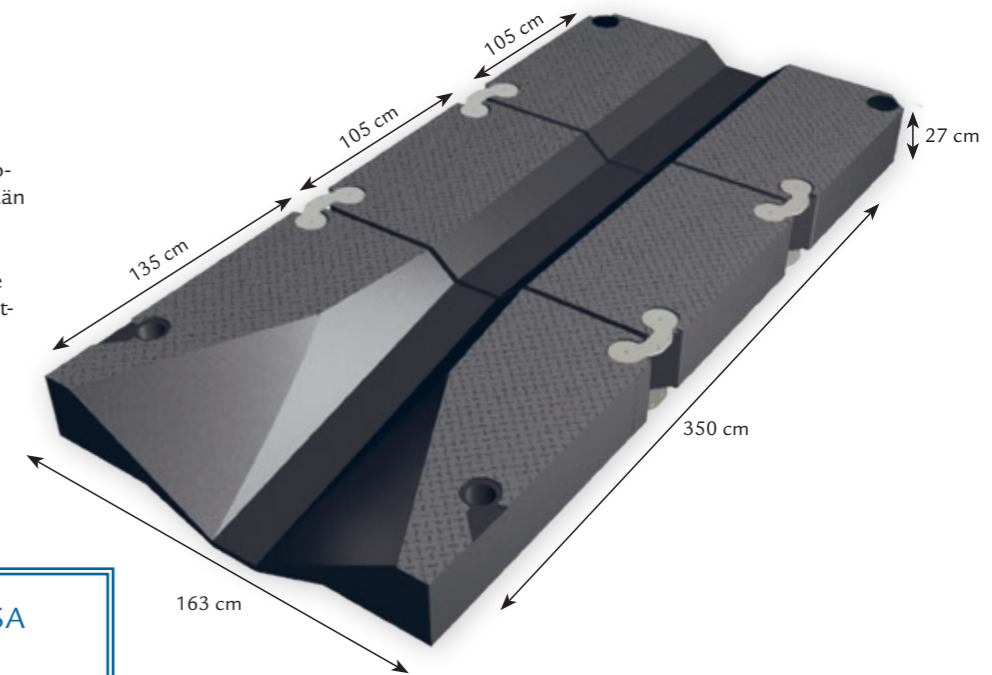

### JETTILAITURI SAATAVISSA MYÖS PIDENNETTYNÄ

Pidempia jettejä varten voit jatkaa jettilaituria pidemmäksi yhdellä perusosalla. Tällöin laiturin pituudeksi saadaan yli 4 metriä.

+ 580 € Pidennyksen hinta

## TUPLAJETTILAITURI

Moduleista koottava jettilaituri on laajennettavissa tarpeen mukaan.

- Tuplajettilaiturissa on kaksi jettilaituria rinnakkain, ja sen kantavuus on noin 2.000 kg.

3.795 €

Ei sisällä  
kiinnityssarjaa

3.995 €

Sisältää  
kiinnityssarjan



## KIINNITYSSARJA

Jettilaiturin kiinnityssarjalla kiinnität jettilaiturin tai tuplajettilaiturin turvallisesti isomman laiturin kylkeen.

- Jettilaituri kelluu omana yksikkönään ankkuriputkien varassa.
- Kiinnityssarja sisältää kaksi kappaletta kuumasinkittyjä putkikiinnikkeitä, 1,5 m muovipäällysteisiä kuumasinkittyjä teräsputkia ja pulttisarjan laiturikiinnitykseen.

249 €

Erikseen ostettuna



## TÖRMÄYSSUOJA

Törmäyssuoja on suunniteltu asennettavaksi isomman laiturin kylkeen suojaamaan jetin keulaa.

- Korkeus 22 cm ja leveys 64 cm.
- Kiinnitys ruuveilla isompaan laitureihin tai törmäysparruun.

69 €



## LIITOSSARJA TUPLAJETTI

Liitossarja on suunniteltu kahden jettilaiturin yhdistämiseen tuplajettilaituriksi

- Liitossarja sisältää tarvittavat osat laitureiden yhteen liittämiseksi

595 €





# MUOVIPUTKI- JA BETONIPONTTONILAITURIT

VAKAAT, TALVEHTIVAT  
LAITURIT OLESKELULAITURIKSI  
TAI VENKIINNITYKSEEN.

MOLEMMISSA LAITURI-  
TYYPEISSÄ KÄYTETÄÄN  
SAMAA KANSIRAKENNETTA.

KULJETUS JA ASENNUS  
TILATTAVISSA LIP-LAPIN  
AMMATTILAISILTA.



# TERÄSRUNKOISET MUOVIPUTKIPONTTONILAITURIT



## ► TERÄSRUNKOINEN PUTKIPONTTONI

Järeissä muoviputkiponttonilaitureissa pääasiallisena runkorakenteena on teräksiset poikittaisrunkopalkit, jotka liittyvät putkiin terässpannoilla. Ilmatäytteiset putkiponttonit ovat halkaisijaltaan 500 mm ja niiden päätylaipat on peilihitsattu. Pitkä yhtenäinen putkiponttoni vahvistaa laiturin rakennetta pituussuunnassa. Teräksen ja muovin yhdistelmä tekee rungosta vääntöä kestävä, ja ponttonin muoto yhdessä muovin liukkaan pinnan kanssa estävät sitä tarttumasta jäihin. Putkiponttonilaituri vaatii vettä 0,5-1 metriä matalan veden aikaan.

### LAAJENNETTU TAKUU

Takaamme, että teräsrunkoisten putkiponttonilaitureidemme runkorakenne ja ponttonit kestävät sekä talvet että myrskyt vaurioitumatta. Saat teräsrunkoisille putkiponttonilaitureille laajennetun 5 vuoden takuun yleisissä sopimusehdoissa määritellyn takuun lisäksi. Takuu ei koske laiturin tai ankkurointipa-  
nojen mahdollista siirtymistä tai siirtymisen seurauksena aiheutuneita vaurioita.

# PUURUNKOISET BETONIPONTTONILAITURIT



## ► BETONIPONTTONI

Betoniponttonilaitureissa on kellukkeina betoniponttonit, joiden EPS-sisus kelluttaa ja betonin massa tekee laiturista vakaan. Betoni-ponttonilaitureiden runkorakenne on kestopuuta ja ne vaativat minimissään yhden metrin vesisyvyyden matalan veden aikaan.

Lisätietoja pontto-  
neista sivulta 49.



# MUOVIPUTKI- PONTTONILAITURIT

VAHVA JA VAKAA  
PAIKALLAAN TALVEHTIVA

KESTÄVÄ RAKENNE  
JÄREÄ TERÄSRUNKO JA  
LEVEÄT KIINNITYSPANNAT

SOVELTUU EDUSTUS-  
SEKÄ VENEKÄYTTÖÖN

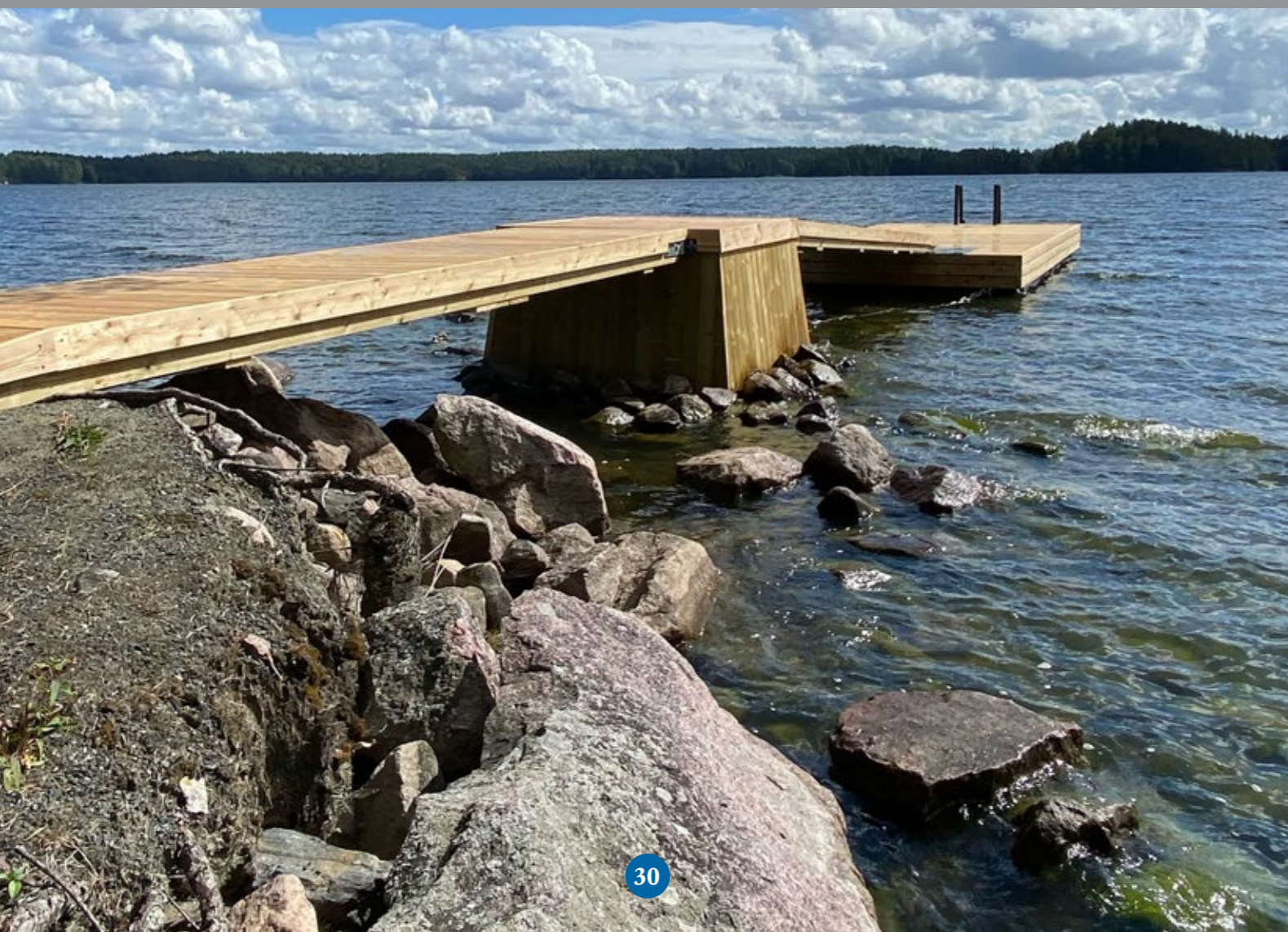

## ► MUOVIPUTKIPONTTONILAITURI

Suosituin putkiponttonilaiturimallimme Eero on 3 m leveä ja 7 m pitkä. Tämä on vakaa ja edustava laituri, joka soveltuu niin oleskeluun kuin venekiinnitykseenkin. Kun pituutta tarvitaan lisää joko venettä tai oleskelua varten, on valittavissa myös 10 m pitkä malli. Laiturit voidaan varustaa uimaportaanupotuksella, jolla saadaan kustannustehokkaasti yksi lisäpaikka veneelle. 2,4 m leveä malli säästää tilaa ollessaan kuitenkin vakaa ja tukeva. Kaikkien putkiponttonilaitureiden kansikorkeus on mitoitettu sopivaksi juuri venekiinnitystä silmällä pitäen.

- Kaikissa 500 mm putkiponttonilaitureissa on teräksiset poikkirunkopalkit sekä järeät 10 cm leveät pannat, joilla putket kiinnittyvät teräspalkkeihin. Rakenne mahdollistaa laiturin asentamisen myös matalampaan kohteeseen ja se vaatiikin vain n. 50–60 cm vesisyvyyden.
- Putkiponttonilaitureita on mahdollista liittää helposti T- ja L-malliseksi ja niitä voidaan myös varustaa lisäponttoneilla. Liitä kaksi tai useampi laituri rinnakkain, jolloin saadaan iso ja tukeva alusta vaikka saunaa varten!

Simeoni putki 2,4 x 7 m	7.350 €
Aapo putki 2,4 x 10 m	9.600 €
Eero putki 3 x 7 m	7.950 €
Timo putki 3 x 10 m	10.200 €

Huom! Hinnat eivät sisällä ankkurointia, kuljetusta eivätkä asennusta.

Hinnat sisältävät 1,26 x 5 m liukukäyntisillan sekä sivuverhouksen.  
Katso muut käyntisiltavaihtoehdot s. 35.

Ankkurointi valitaan aina erikseen paikalliset olosuhteet ja mahdollinen venekiinnitys huomioon ottaen. Katso tarkemmin sivulta 36.





# BETONI- PONTTONILAITURIT

PITKÄN HISTORIAN OMAAVA  
SATAMALAITURIRAKENNE

PONTTONIT VALMISTETTU  
MUOVIKUITUA SISÄLTÄVÄSTÄ  
K-45 LUOKAN ERIKOISBETONISTA

PERINTEINEN JA VARMA  
VAIHTOEHTO VENEEN-  
KIINNITYSLAITURIKSI

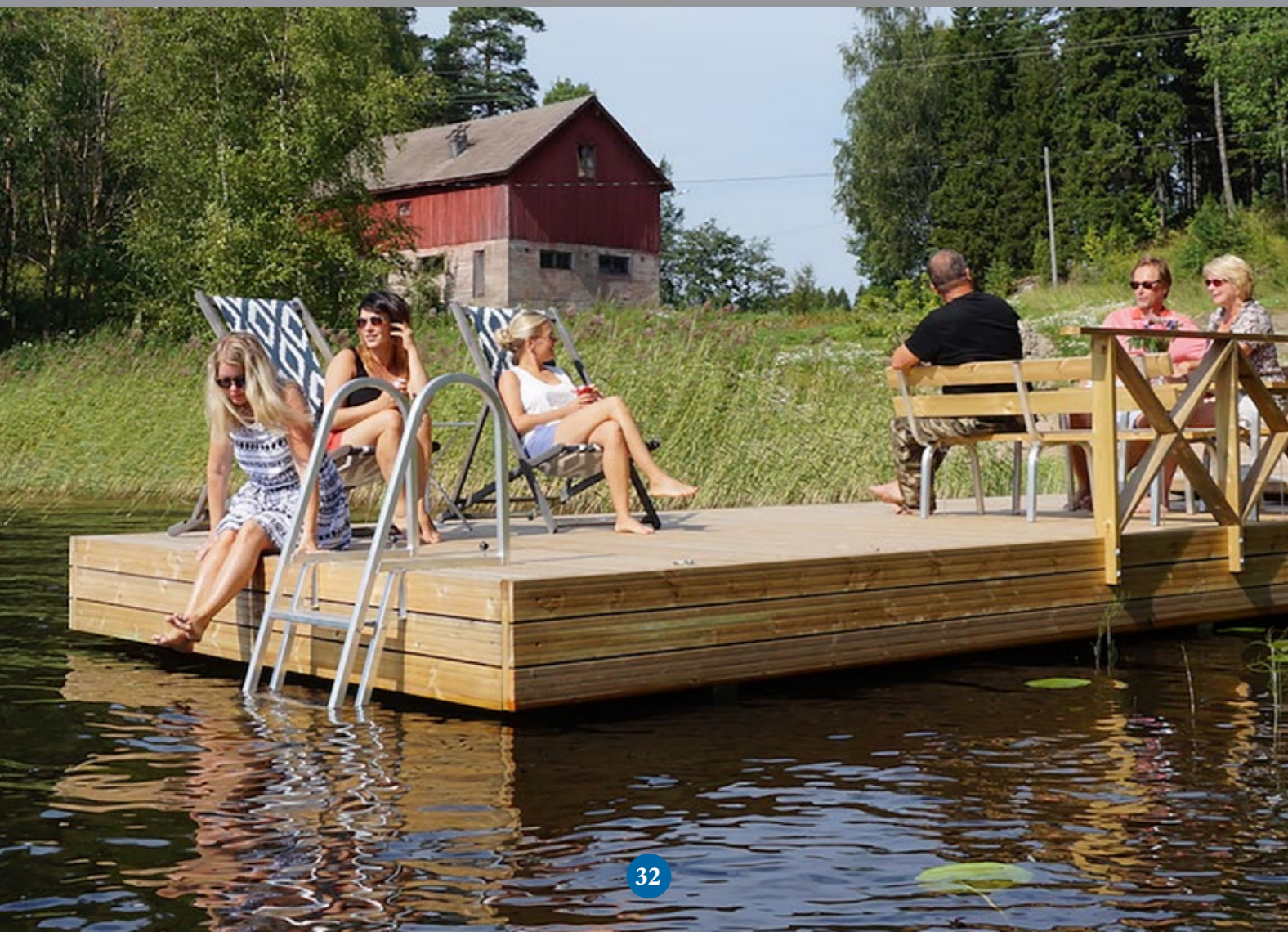

## ► BETONIPONTTONILAITURIT

Suosituin betoniponttonilaiturimallimme mallimme Timo on 3 m leveä ja 10 m pitkä. Tämä valikoituu usein edustavaksi veneenkiinnityslaituriksi. Kolme betoniponttonia nostavat kansikorkeuden venekiinnitystä varten sopivaksi sekä samalla ne antavat laiturille massaa, jolloin se on myös liikkeiltään verrattain rauhallinen. Asennuspaikkaa valittaessa kaikki betoniponttonilaiturit vaativat aina vähintään 1,0 m syvyyden myös matalan veden aikaan. Lisävenepaikkaa ajatellen betoniponttonilaiturit ovat varustettavissa uimapaanaputuksella, jolla saadaan kustannustehokkaasti ulkopäähän yksi lisäpaikka veneelle.

· Vanhemmat satamalaiturit ovat usein betoniponttonilaitureita. Pitkän historiansa ansioista betoniponttonilaiturista on muodostunut vuosien varrella jo monelle jopa puhekielen käsite, kun puhutaan talvehtivista laitureista. Varma valinta syvän kohteen venelaituriksi.

Simeoni betoni 2,4 x 7 m	7.350 €
Aapo betoni 2,4 x 10 m	9.600 €
Eero betoni 3 x 7 m	7.950 €
Timo betoni 3 x 10 m	10.200 €

Huom! Hinnat eivät sisällä ankkurointia, kuljetusta eivätkä asennusta.

Hinnat sisältävät 1,26 x 5 m liukukäyntisillan sekä sivuverhouksen.  
Katso muut käyntisiltavaihtoehdot s. 35.

Ankkurointi valitaan aina erikseen paikalliset olosuhteet ja mahdollinen venekiinnitys huomioon ottaen. Katso tarkemmin sivulta 36.

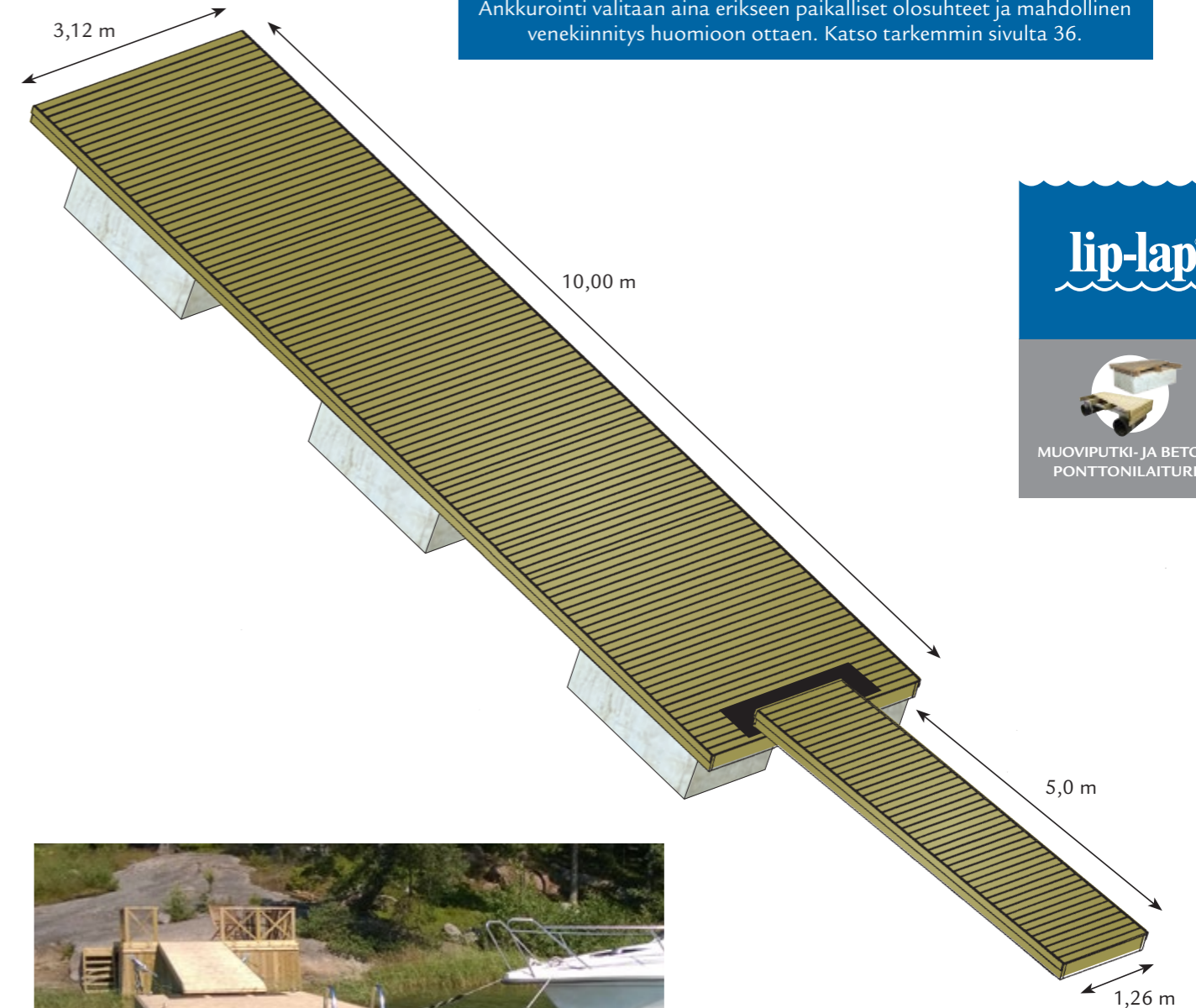



# MISTÄ LAITURI KOOSTUU?



## LAITURI

Muoviputkiponttoni- ja betoniponttonilaiturit koostuvat pääty-osasta ja käyntisillasta. Laiturin päädyssä on jäykkä puurunko ja uritettu tyylikäs puukansi sekä putki- tai betoniponttonit.

Putkiponttonilaiturin päätyosassa on lisäksi erillinen teräsrunko. Liukukäyntisilta koostuu puurungosta, -kannesta ja liukujalaksista tai -rullista sekä rantapähän tulevista saranoista.

Laituripaketti sisältää myös ponttonien kiinnikkeet puurunkoon.



## LISÄVARUSTEET

Voit varustella peruslaituripaketin lisävarusteilla vastaamaan käyttötarpeitasi. Yleensä kaikki yksityiskäyttöön menevät muoviputki- ja betoniponttonilaiturit varustetaan sivuverhouksella eli laiturin kylkiin tulevalla laudoituksella.

Veneilijät tarvitsevat venekiinnitystarvikkeita kuten törmäyslistoja, pollareita, venerenkaita, venepuomeja ja poijuja. Turvallisuutta lisätään kaitteilla ja pelastusvälineillä.

Myös uimaportaat, penkit ja pöydät ovat suosittuja varusteita.



## ANKKUROINTI

Kaikki kelluvat laiturit pitää ankkuroida. Ankkurointi ei sisälly laituripaketin hintaan vaan se suunnitellaan ja valitaan tapauskohtaisesti erikseen olosuhteet, pohjanlaatu, tuuli- ja jääolosuhteet, käyttötarkoitus ja venekiinnitys huomioiden. Putkiponttoni- ja betoniponttonilaiturit ankkuroidaan pohjaan betonipainoilla ja ketteingeillä.

Lisäksi rantaan kiinnitetään rantakettingit, joiden jouset vaimentavat laiturin liikkeitä. Rannassa pitää olla myös joko betoninen maatuki, korkea rantakallio tai vastaava kiinnityspaikka, johon rantakettingit ja liukukäyntisilta kiinnitetään. Käyntisillan lähdön on oltava tarpeeksi korkealla, jotta liukukäyntisilta laskeutuu laiturille.



## KULJETUS & ASENNUS

Muoviputki- tai betoniponttonilaituri ankkurointineen on tuhansien kilojen ja monien työvaiheiden lasti, jonka kuljetukseen ja asennukseen tarvitaan ammattilaisia. Yleensä vähintään 1.200 kg pohjapainot vaativat työlaudan sekä muuta erikoiskalustoa laiturin asennukseen.

Laituripaketti kuljetetaan kuorma-autolla laskupaikalle, jossa laituri nostetaan veteen kuorma-auton nosturilla. Laskupaikalta laituri uitetaan työlaudalla asennuskohteeseen. Laituri ankkuroidaan paikoilleen ja käyntisilta kiinnitetään maatukeen rannalle. Lopuksi laituri viimeistellään asentamalla lisävarusteet paikoilleen.



## ► MUOVIPUTKI- JA BETONIPONTTONILAITURIELEMENTIT

ELEMENTTI	PINTA-ALA	PONTTONIT PYLVÄÄT	OMAPAINO	KANTAVUUS PYLVÄÄT	KANSI KORKEUS	HINTA
Pääty Simeoni putki	16,8 m <sup>2</sup>	2 kpl P-5650	n. 1.000 kg	2.300 kg	50-55 cm	6.150 €
Pääty Simeoni betoni	16,8 m <sup>2</sup>	2 kpl B-15	n. 2.200 kg	3.040 kg	50-55 cm	6.150 €
Pääty Aapo putki	24,0 m <sup>2</sup>	2 kpl P-5980	n. 1.400 kg	3.460 kg	50-55 cm	8.400 €
Pääty Aapo betoni	24,0 m <sup>2</sup>	3 kpl B-15	n. 3.200 kg	4.560 kg	50-55 cm	8.400 €
Pääty Eero putki	21,0 m <sup>2</sup>	2 kpl P-5650	n. 1.200 kg	2.300 kg	50-55 cm	6.750 €
Pääty Eero betoni	21,0 m <sup>2</sup>	2 kpl B-17	n. 3.200 kg	3.400 kg	50-55 cm	6.750 €
Pääty Timo putki	30,0 m <sup>2</sup>	2 kpl P-5980	n. 1.600 kg	3.460 kg	50-55 cm	9.000 €
Pääty Timo betoni	30,0 m <sup>2</sup>	3 kpl B-17	n. 4.750 kg	5.100 kg	50-55 cm	9.000 €
Liukukäyntisilta 1,26 x 5 m	6,3 m <sup>2</sup>		n. 160 kg			1.200 €
Liukukäyntisilta 1,26 x 6 m	7,6 m <sup>2</sup>		n. 190 kg			1.400 €
Kaarikäyntisilta 1,26 x 5 m	6,3 m <sup>2</sup>		n. 200 kg			1.800 €
Kaarikäyntisilta 1,26 x 5 m köysikaiteilla	6,3 m <sup>2</sup>		n. 250 kg			3.000 €
Raskas pylväsjatke 1,26 x 5 m	6,3 m <sup>2</sup>		n. 180 kg	2 kpl		2.100 €
Raskas pylväsjatke 1,26 x 5 m	6,3 m <sup>2</sup>		n. 210 kg	4 kpl		3.100 €

## ► MATERIAALIT

	PUTKIPONTTONI	BETONIPONTTONI
Puurunko	A-luokan painekyllästettyä sormijatkettua höylättyä mäntyä, laatuluokka V, 73 x 173 mm	
Teräsrunko	Teräspalkit 4 x 80 x 100 mm (pituus 240/300 cm), teräspannat 6-8 x 100 mm, pultit 16 mm	
Puukansi	AB-luokan painekyllästettyä helmiurallista höylättyä mäntyä, 28 x 120 mm, kiinnitys RST-ruuveilla	
Ankkurointitarvikkeet	kuumasinkittyä terästä	
Teräsrunko	kuumasinkittyä terästä	-
Ponttonin kuori	HDPE-muovia 12,3 mm	Suolarasituksen- ja sään kestävä K45-luokan muovikuitubetonia 50 mm
Ponttonin rauditus	-	Kuumasinkitty 16 mm rauditus
Ponttonin sisus/täyte	ilma	EPS 100, tiheys 18 kg/m <sup>3</sup> umpisoluinen



Laitureiden puosat ovat pääsääntöisesti perinteisen vihreänä. Saatavilla erikseen ruskeana tai lehtikuusena.



# MUOVIPUTKI- JA BETONI- PONTTONILAITURIN ANKKUROINTI

Kelluvat laiturit pitää aina ankkuroida. Ankkurointivaihtoehdon valintaan vaikuttavat laiturin sijainti, tuuliolosuhteet, veneen kiinnitys, pohjan laatu sekä jäiden liike. Mikäli jäät liikkuvat laiturin ympärillä paljon, voidaan laituri uittaa ja ankkuroida talven ajaksi suojaisempaan paikkaan.

## ANKKUROINTI MAATUELLA

Laiturin ulkopäistä vedetään kaksi noin 15 metrin kettinkiä ristiin pohjapainoihin noin 45 asteen kulmassa. Laiturin rantapää ankkuroidaan ketteihin, joiden välissä olevat jouset pehmentävät laiturin liikkeitä. Rantakettingit kiinnitetään joko maatukeen, kallioon tai rannan isoihin kiviin. Ulkopään painojen koko on yleensä 700, 1.200 tai 2.000 kg/kpl, riippuen olosuhteista. Korkean veden aikaan maatukeylementin yläpinnan suositeltu korkeus on 80 cm vedenpinnasta, jotta liukukäyntisilta pääsee lepäämään turvallisesti laiturin kannen päällä.

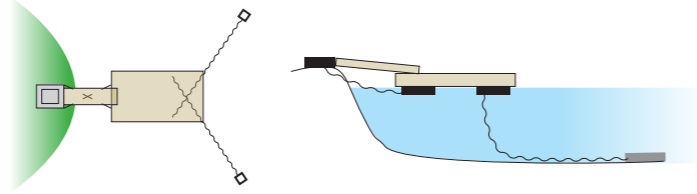

## ANKKUROINTI PYLVÄSJATKEEN KANSSA

Laiturin ulkopäistä vedetään kaksi noin 15 metrin kettinkiä ristiin pohjapainoihin noin 45 asteen kulmassa. Laiturin rantapää ankkuroidaan ketteihin, joiden välissä olevat jouset pehmentävät laiturin liikkeitä. Rantakettingit kiinnitetään joko erillisiin rantapainoihin tai käyntisillan alle sijoitetun ohjaavan painon kautta rantaan (maatukeen, kallioon tai isoihin kiviin). Ulkopään painojen koko on yleensä 700, 1.200 tai 2.000 kg/kpl, riippuen olosuhteista.

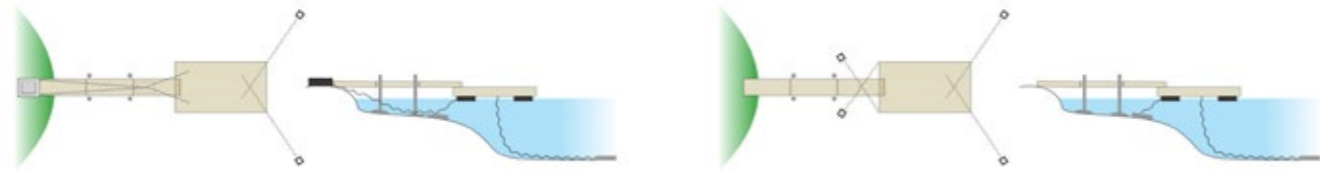

## PAINOANKKUROINTIPAKETIT JA -PARIT

TYYPPI	PAINOT	SAKKELIT	KETTINGIT ULKOPÄÄ	KETTINGIT RANTAPÄÄ	JOuset ja KALLIOSILMUKAT	HINTA
Ankkurointipaketti 1.400 kg	2 x 700 kg	16 mm	13 mm / 2 x 15 m	13 mm / 2 x 7,5 m	Kyllä	1.400 €
Ankkurointipaketti 2.400 kg	2 x 1.200 kg	20 mm	16 mm / 2 x 15 m	13 mm / 2 x 7,5 m	Kyllä	1.600 €
Ankkurointipaketti 4.000 kg	2 x 2.000 kg	20 mm	16 mm / 2 x 15 m	16 mm / 2 x 7,5 m	Kyllä	2.100 €
Ankkurointipari 1.400 kg	2 x 700 kg	16 mm	13 mm / 2 x 15 m	-	-	900 €
Ankkurointipari 2.400 kg	2 x 1.200 kg	20 mm	16 mm / 2 x 15 m	-	-	1.200 €
Ankkurointipari 4.000 kg	2 x 2.000 kg	20 mm	16 mm / 2 x 15 m	-	-	1.600 €

Vedessä talvehtivat mallit ovat näyttäviä oleskelulaitureita, jotka kestävät käyttöä kesät ja talvet.

lip-lap®



MUOVIPUTKI- JA BETONI-  
PONTTONILAITURIT





**lip-lap**<sup>®</sup>  
LAITURI



# MASSIIVILAITURIT

ERITTÄIN VAKAA  
JA TUKEVA. LOISTAVA  
VENEENKIINNITYS-  
LAITURI

VALMISTETTU RASKASBETONI-  
PONTTONIPERIAATTEELLA.  
KOKO RAKENNE YHTÄ MASSIIVISTA  
BETONIPONTTONIA

JUURI OIKEA  
RATKAISU TUULISIIN  
JA HAASTAVIIN  
RANTOIHIIN



## HUVILA MASSIIVI

Tämä Huvila Massiivi on suosituin mallimme jyrävästä massiivilaitureiden mallistosta. Laiturin erittäin suuri massa ja raskasponttoniperiaatteella valmistettu rakenne erottaa sen perinteisistä ponttonilaitureista omaan luokkaansa. Huvila Massiivi on juuri oikea ratkaisu tuulisiin ja haastaviin rantoihin, kun perinteiset putki- ja betonilaiturit eivät enää riitä. Soveltuu erinomaisesti niin venelaituriksi kuin myös leppoisaan oleskeluun. Laituri on varustettu aina puukannella ja sivuverhouksella, jolloin se soveltuu ulkonäöltään myös perinteiseen mökkirantaan.

**12.430 €** Kuvan kokonaisuuden hinta.  
Sisältää myös sillan ja sivuverhouksen

### ESIMERKKI ANKKUROINNISTA

Ankkurointipaketti 4.000 kg Huvila Massiiville

**3.200 €** Hinta esimerkkipaketille

Muistathan, että ankkurointi valitaan kuitenkin erikseen paikalliset olosuhteet ja mahdollinen venekiinnitys huomioon ottaen!

### TEKNISIÄ TIETOJA

LAITURIN PAINO	VÄRIVAIHTOEHDOT	KANSIKORKEUS VEDESTÄ
7.500 kg	Vihreä tai ruskea	50–55 cm
PUURUNKO	PUUKANSI	KANSILAUTOJEN KIINNITYS
Painekyllästetty 73 x 198 mm	Painekyllästetty 28 x 120 mm	RST ruuvinaula 75 mm

Meiltä on saatavilla myös muitakin massiivilaiturikokoja. Leveydet 2,4 ja 4 metrin välillä sekä pituudet 8 metristä jopa 20 metriin!



**lip-lap**<sup>®</sup>



MASSIIVILAITURIT

### ESIMERKKIHINTOJA

2,4 x 12 m, betonikansi	<b>16.300 €</b>
2,4 x 12 m, puukansi	<b>21.300 €</b>
3 x 12 m, betonikansi	<b>19.500 €</b>
3 x 12 m, puukansi	<b>25.400 €</b>
3 x 15 m, betonikansi	<b>25.900 €</b>
3 x 15 m, puukansi	<b>33.300 €</b>

Hinnat ilman kävelysiltaa!  
Pidätämme oikeuden hinnanmuutoksiin.



Tiesitkö, Massiivilaiturimme ovat avainlipputuote! Nämä Suomessa käsityönä valmistetut laiturit tehdään raskasponttoniperiaatteella, jolloin koko laituri on yhtä massiivista betoniponttonia. Erikoisbetonista valmistamamme ponttonit kestävät hyvin myös suolavettä ja talvehtivat luonnollisesti paikallaan vedessä. Näillä seikoilla olemme saavuttaneet lähes huoltovapaan ja erittäin pitkäikäisen laituriratkaisun Suomen olosuhteisiin!



# LISÄVARUSTEET

TUTTUA, KOTIMAISTA  
LIP-LAP -LAATUA MYÖS  
LISÄVARUSTEISSA.

VARUSTA LAITURISI UIMISEEN,  
OLESKELUUN TAI VENEEN  
KIINNITYKSEEN.

MUISTA MYÖS LAITURISI  
TURVALLISUUTTA  
LISÄÄVÄT VARUSTEET.

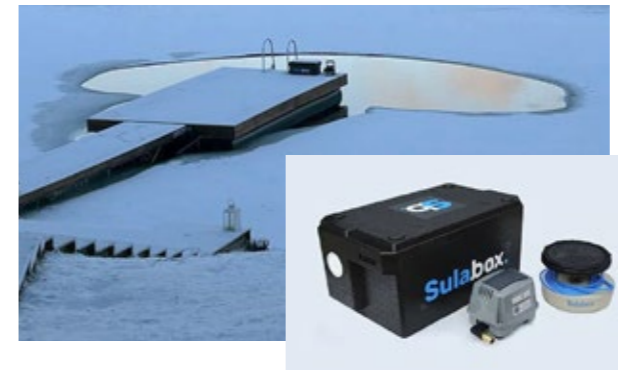

## ► SULANAPITOJÄRJESTELMÄ

Nyt helppoutta talviuinti harrastukseen! Laadukkaalla Suomessa valmistetulla avannon sulanapitojärjestelmällä pidät avannot auki kovallakin pakkasella niin järvellä kuin merellä. Tehokkuus perustuu ilman pumppaukseen jolloin ilma johdetaan letkua pitkin pohjalle asetettuun ilmalautaseen. Lautasessa pumpattu ilma hajoaa pieniksi kupliksi, jotka nostattavat syvällä pohjan tasolla olevaa lämpimämpää vettä kohti pintaa samalla pitäen veden liikkessä. Järjestelmä on helposti asennettava, energiastavallinen (45 W) ja turvallinen käyttää.

**800 €** Vakiomalli

**865 €** Syvävesimalli mutaisiin tai syviin rantoihin (yli 3 m)



## ► PENKIT JA PÖYDÄT

Kalusteiden merivedenkestävä alumiinirunko on tukeva käytössä ja kevyt siirtää. Kalusteet kiinnitetään T-koukuilla kansilautojen välistä, jolloin kalusteiden paikkaa voi vaihtaa kesäkauden aikana. Puuosat ovat painekyllästettyä mäntyä ja saatavana joko perinteisen vihertävänä tai modernin ruskeana. Näppärän kokoiset kalusteet eivät vie turhaa tilaa ja ovatkin parhaimmillaan pienten laitureiden kannella. Penkki ja pöytä ovat samanhintaiset.

PENKKI TAI PÖYTÄ	LEVEYS	HINTA irto-osina/koottuna
2 Henkilöä	105 cm	200 € / 220 €
3 Henkilöä	160 cm	250 € / 270 €
4 Henkilöä	235 cm	300 € / 320 €

Hinnat sisältävät kiinnityssarjan.

## ► TAITTUVAT HST-PORTAAT

Haponkestävästä teräksestä valmistetut taittavat uimaportaait laiturille, kun halutaan vain parasta! Tukeva tuplarunkoinen malli kestää kesän kovimpienkin vesipetojen leikit kunnialla ja puuaskelma on miellyttävä jalalle. Kääntöviivulla nostat portaait pois vedestä, jolloin puuaskelmat pysyvät puhtaina. Koska portaait eivät käänny kokonaan laiturin kannelle vaan jäävät tuetusti pystyyn, laiturilta säästy tilaa eikä niihin pääse myöskään kolauttamaan vahingossa varpaitaan. Talviuintia ajatellen portaait eivät pääse hautautumaan lumen alle. Portaiden mukana toimitetaan kokoonpano- sekä kiinnitystarvikkeet.

MALLI	SYVÄYS	HINTA irto-osina/koottuna
5 askelmaa	125 cm	670 € / 700 €
6 askelmaa	150 cm	690 € / 720 €
2-askelmainen jatko	50 cm	155 € / 165 €

## ► ALUMIINIPORTAAT

Alumiiniportaait on valmistettu merivedenkestävästä alumiinista. Portaiden tukevuus ja oikea kaltevuus sekä uritetut leveät askelmat (12 x 50 cm) takaavat turvallisen ja miellyttävän käytön. Portaiden kaarikorkeus on 62 cm ja nousukulma 20 astetta, jolloin pääset portailta suoraan uimaan myös kasvot edellä. Vedestä on myös helppo nousta ylös. Alumiiniportaiden mukana saat helppokäyttöisen kiinnityssarjan, minkä ansiosta portaait saa kätevästi nostettua talveksi suojaan.

MALLI	SYVÄYS	HINTA irto-osina/koottuna
3 askelmaa	80 cm	300 € / 320 €
4 askelmaa	110 cm	340 € / 360 €
5 askelmaa	140 cm	380 € / 400 €
6 askelmaa	170 cm	420 € / 440 €
7 askelmaa	200 cm	460 € / 480 €
8 askelmaa	230 cm	500 € / 520 €
9 askelmaa	260 cm	540 € / 560 €

Huom. Portaiden syväys laskettu laiturin kannesta alaspäin. Hinnat sisältävät kiinnityssarjan.



Poikittaistuki  
6-9 askelman  
portaille 150 €



## RST-RUNKOISET TUOTTEET

Suomessa valmistetut ja mustaksi pulverimaalut RST-runkoiset tuotteet ovat suunniteltu vaativiin suomalaisiin olosuhteisiin. Tukevia kalusteita ei kovtaakaan tuulet vie mennessään ja halutessasi voit kiinnittää ne rungosta kanteen. Puuosat ovat painekyllästettyä mäntyä ja saatavana joko perinteisen vihertävänä tai modernin ruskeana. Nämä kalusteet sopivat niin pihalle, terassille kuin isompien laitureiden ruokailuryhmäksi. Kaikki kalusteet toimitetaan irto-osina.

### KALUSTEET

TUOTE	MITAT (LEV. SYV. KORK.)	HINTA
Jakkara	620 x 550 x 450 mm	295 €
Jakkara selkänojalla	620 x 550 x 840 mm	390 €
Laituripenkki	1.500 x 550 x 450 mm	430 €
Laituripenkki selkänojalla	1.500 x 550 x 840 mm	600 €
Laituripöytä	1.495 x 800 x 735 mm	505 €
Aurinkotuoli	1.800 x 800 x 300 mm	500 €
Riippukeinu sis. matto	3.000 x 1200 x 1.400 mm	350 €
Avotulipaikka penkeillä	2.000 x 2.000 x 400 mm	1.655 €
Pergola	3.100 x 3.100 x 2.500 mm	4.190 €
Uimakoppi	1.000 x 1.000 x 2.000 mm	5.990 €
Hyppylauta		650 €



Perheen vesipetojen ehdoton suosikki, hyppylauta! Tukeva RST-runko ja laudan pinnassa kulutusta kestävä matto.

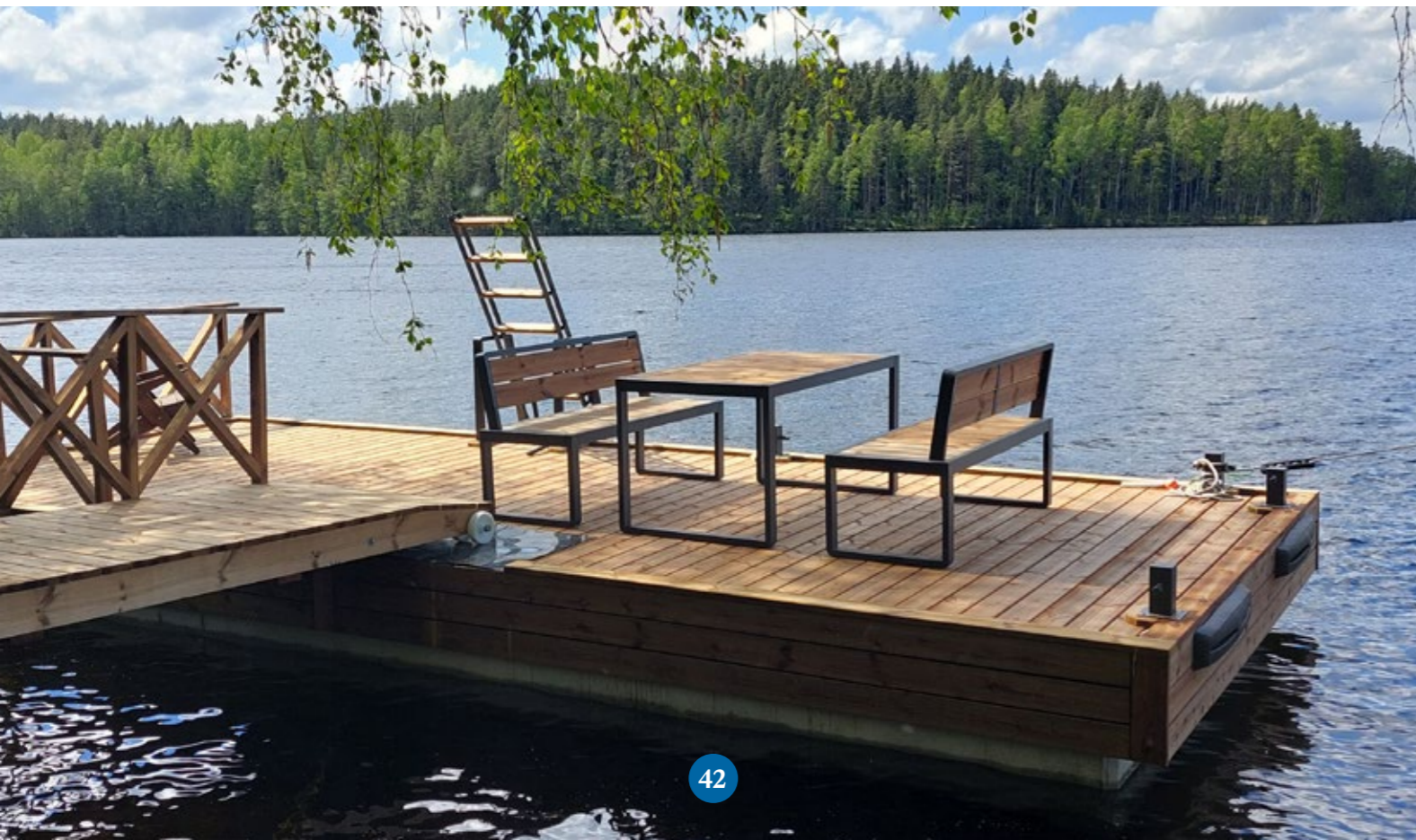
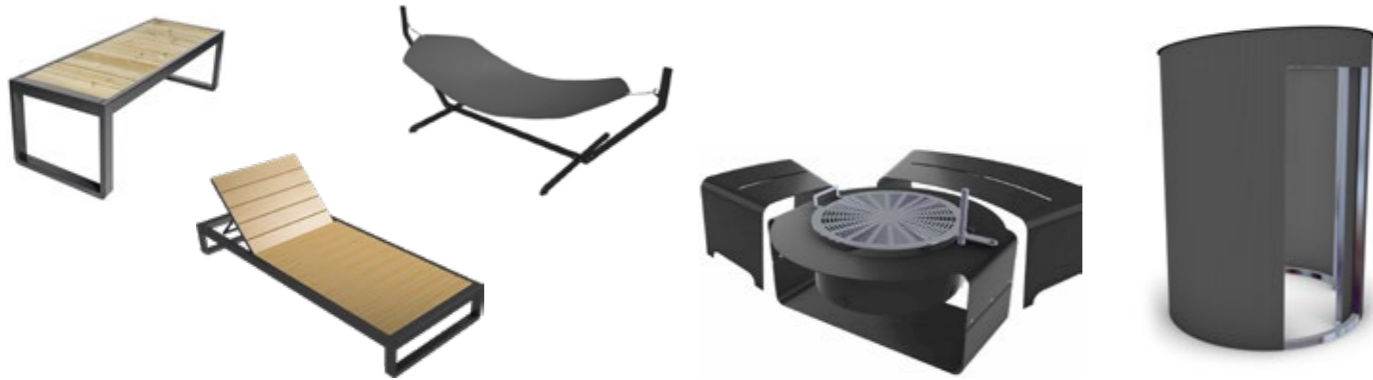

## TAITTUVAT UIMAPORTAAT

- Ylös nostettaessa portaat jäävät pystyyn, jolloin ne eivät vie tilaa laiturilta ja talvikäyttöä ajatellen ne eivät myöskään haudaudu lumen alle.
- Hinnat sisältävät kääntövivun sekä kiinnitystarvikkeet.

MALLI	SYVÄYS	HINTA
4 askelmaa	100 cm	565 €
5 askelmaa	125 cm	590 €
6 askelmaa	150 cm	635 €
2-askelman jatko	50 cm	155 €

Portaiden syväys on laskettu laiturin kannesta alaspäin.

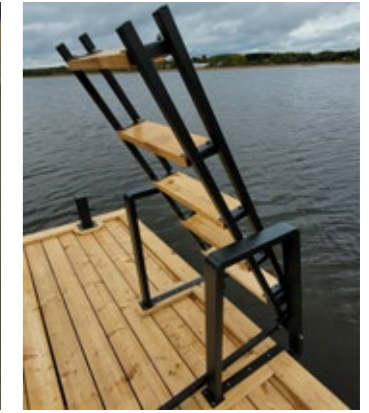

## SÄHKÖKALUSTEET

TUOTE	LISÄTIETO	KORKEUS	HINTA
Sähkötolppa	1 x pistoke	n. 100 cm	490 €
Sähkötolppa	2 x pistoke	n. 100 cm	535 €
Vesitolppa	1 x vesihana	n. 100 cm	490 €
Sähkö- ja vesitolppa	1 x pistoke + vesihana	n. 100 cm	590 €



## VALOKALUSTEET

TUOTE	KORKEUS	LISÄTIETO	HINTA
LED valo	n. 11 cm		170 €
LED valotolppa	n. 100 cm		555 €
LED valotolppa	n. 100 cm	1 x pistoke	555 €
LED kaidetolppa	n. 100 cm	2 kpl 35 mm reikä	555 €
Muuntaja IP67 16,8 W		4 x LED/muuntaja	120 €

## VENEENKIINNITYS

TUOTE	KOKO	HINTA
Ristipollari	200 x 84 x 80 mm	80 €
Paalupollari	150 x 150 x 82 mm	110 €
Paalupollari LED	150 x 150 x 270 mm	250 €
Törmäyssuoja PRO	850 x 75 x 165 mm	55 €





## ► HUOLTOVARUSTEET

Kaikki laiturit vaativat huoltoa, tässä muutamia poimintoja tärkeimmistä huoltotarvikkeista.

Kuljetuspyörien ja nostokoukkujen avulla helpotat laiturin siirtelyä, kun niitä nostetaan mm. talveksi pois vedestä. Kuljetuspyörät kiinnitetään yleensä molemmin puolin nostettavaa elementtiä ja ne soveltuvat lähes minkälaiseen laituriin tahansa. Isot 40 cm ilmakumirenkaat kulkevat hankalemmassakin maastossa ja työssä apuna voit käyttää lisäksi vinssiä tai vaikkapa mönkijää!

Laitureita asennettaessa kunnon kahluusaappaat ovat korvaamaton apu. Nämä housut kestävät kovempaakin työskentelyä ja ovatkin valikoituneet myös asentajiemme käyttöön, toki sopivat ne myös kalastukseen! Nostokoukuilla helpotat elementtien siirtelyä ja nostelua, kun puiset osat saattavat olla liukkaista. Koukuilla saat hyvän ja tukevan otteen, jolloin elementit eivät edes tunnukaan niin painavilta! Tiukkaam jämähtäneet ankkuriputket taas nousevat ankkuriputken nostinsarjalla helpommin, kun putkea pääsee pyörittämään ja työkalun vaakaputkesta saa tukevan otteen nostoon.

Kuten kaikki puurakenteet, myös laiturit kannattaa säännöllisesti öljytää, jolloin ne näyttävät ja tuntuvat vuodesta toiseen kuin uudelta. Säännöllinen öljyminen estää puun halkeilua ja tikkuuntumista sekä puhtaanaapito helpottuu. Öljyamisellä saat harmaantuneesta ja vanhastakin laiturista pienellä vaivalla taas edustuskuntoisen!

TUOTE	HINTA
Laituriöljy	35 €
Kahluuhousut	95 €
Kuljetuspyörä laiturin nostoon	215 €
Nostokoukku	15 €
Ankkuriputken nostinsarja	69 €
Uittokelluke	20 €



Laituriöljy



Kahluuhousut

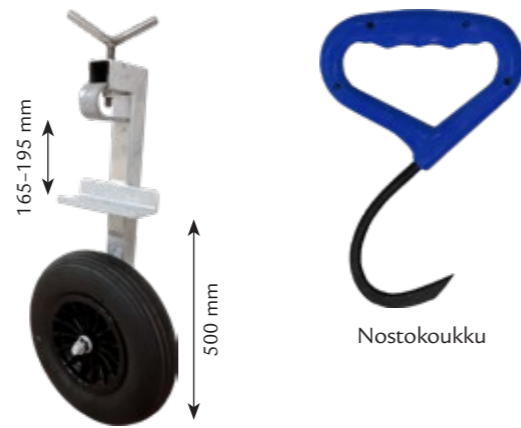

Kuljetuspyörä  
laiturin nostoon



Nostokoukku

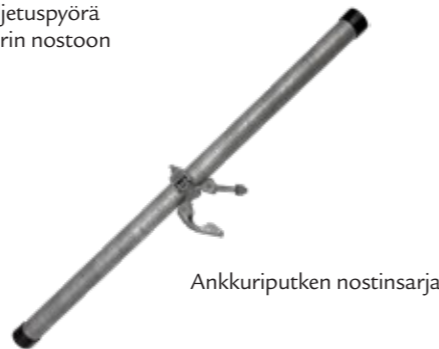

Ankkuriputken nostinsarja



Uittokelluke

## ► TÖRMÄYSSUOJAT

Veneilyn ystävien laituria ja venettä suojaamaan kannattaa valita törmäyssuojat. Suojat asennetaan laiturin kylkeen ruuveilla. Kaikki suojat ovat väriäpäästämättömiä ja niistä on saatavilla erilaisia kokoja ja malleja laiturisi vaatimusten mukaan.



MF 60



Törmäyssuoja PRO

TUOTENRO	MALLI	VÄRI	MITAT (PITUUS x LEVEYS x KORKEUS)	HINTA
14281011	MF 44	Harmaa	940 x 44 x 85 mm	30 €
14281012	MF 60	Harmaa	1.000 x 60 x 140 mm	60 €
14282020	Törmäyssuoja PRO	Musta	850 x 75 x 165 mm	55 €
14280755	D-lista	Harmaa	5.000 x 50 x 75 mm	125 €



## ► POIJUT

Korkealaatuiset, huoltovapaat poijut ovat suunniteltu erikokoisten veneiden turvalliseen kiinnitykseen. Poijuja on saatavilla joko lyhyellä tai pitkällä kuumasinkityllä teräsvarrella. Pitkä varsi on peräpoijua varten ja lyhyt varsi soveltuu avovesipoijuksi. Kelluke on rotaatiovalettua polyeteeniä (5 mm) jolla on erittäin hyvä UV-kesto ja EPS 90-sisus takaa uppoamattoman rakenteen.

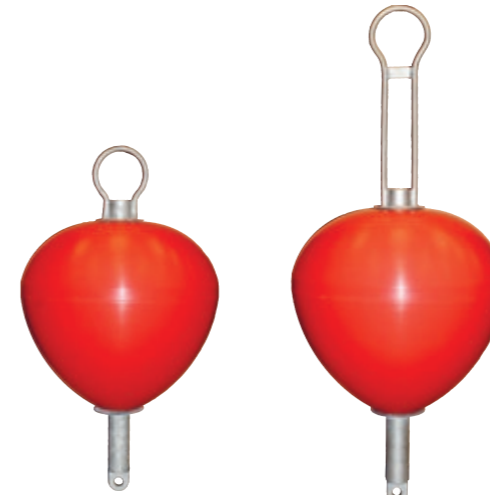

Poiju, lyhyt varsi

Poiju, pitkä varsi

TUOTENRO	MALLI	HINTA
14220450	Poiju 45 l lyhyt varsi	180 €
14221450	Poiju 45 l pitkä varsi	180 €
14220750	Poiju 75 l lyhyt varsi	200 €
14221750	Poiju 75 l pitkä varsi	200 €
14220150	Poiju 150 l lyhyt varsi	280 €
14221150	Poiju 150 l pitkä varsi	280 €

## ► POLLARIT JA VENERENKAAT

Kiinnitä veneesi turvallisesti pollareilla – köysien tukeva kiinnitys on nopeaa. Valitse kattavasta valikoimasta veneellesi sopiva koko, ja viimeistele samalla laiturisi ilme. Pollarista riippuen säänkestävä valmistusmateriaali on joko alumiini tai ruostumaton teräs.

Erikokoiset venerenkaat on koosta tai mallista riippuen valmistettu joko haponkestävästä teräksestä, ruostumattomasta teräksestä tai kuumasinkitystä teräksestä. Venerenkaat kiinnitetään läpipultilla tai kansiruuvilla.



Paalupollari (RST)  
14260944

Ristipollari (AL)  
14260940

Ristipollari (RST)  
14260942

TUOTENRO	MALLI	MATERIAALI	KOKO	KIINNITYS	HINTA
14260940	Ristipollari	Alumiini	220 x 70 mm x 90 mm	2 kpl M12	40 €
14260942	Ristipollari	RST (A2)	219 x 69 mm x 77 mm	2 kpl M12	65 €
14260944	Paalupollari	RST (A2)	150 x 150 mm x 180 mm	4 kpl M12	110 €
14250210	Kiinnityssarja ristipollari	RST (A2)			10 €
14250310	Kiinnityssarja paalupollari	RST (A2)			15 €
14274020	Venerengas	Kuumasinkitty teräs (HDG)	12 x 100 mm, Ø 50 mm	Kansiruuvilla	5 €
14273020	Venerengas	Kuumasinkitty teräs (HDG)	12 x 100 mm, Ø 50 mm	Läpipultilla	6 €
14273030	Venerengas	Kuumasinkitty teräs (HDG)	12 x 150 mm, Ø 50 mm	Läpipultilla	6 €
14272020	Venerengas	Haponkestävä teräs (A4)	10 x 100 mm, Ø 50 mm	Kansiruuvilla	7 €
14271040	Venerengas	Ruostumaton teräs (A2)	12 x 80 mm, Ø 60 mm	Läpipultilla	10 €
14271050	Venerengas	Haponkestävä teräs (A4)	16 x 200 mm, Ø 70 mm	Läpipultilla	45 €



LISÄVARUSTEET





## ► KEVYET VENEPUOMIT

Kevyet venepuomit on suunniteltu pienempien veneiden helppoon, turvalliseen ja nopeaan kiinnitykseen. Puomien runko on kuumasinkittyä terästä ja salkkukelluke on rotaatiovalettua polyeteeniä (HDPE) ja EPS-täytetty.

Venepuomien hinnat sisältävät kiinnityssarjan, joissa on valmiina lenkit veneenkiinnitystä varten. Päättypuomilla säästät tilaa laiturin ulkopäässä sekä käyttömukavuutta voidaan lisätä erillisellä kolmipuutasolla.

TUOTENRO	MALLI	PITUUS	LEVEYS	KELLUKE	KANTAVUUS	HINTA
14255175	Venepuomi 5 m kiinnityssarjalla	5 m	8 cm	45 l poiju	45 kg	600 €
14256175	Venepuomi 6 m kiinnityssarjalla	6 m	10 cm	130 l salkku	130 kg	650 €
14257275	Venepuomi 7 m kiinnityssarjalla	7 m	10 cm	130 l salkku	130 kg	825 €
14258275	Venepuomi 8 m kiinnityssarjalla	8 m	10 cm	130 l salkku	130 kg	975 €
14255075	Päättypuomi 5 m kiinnityssarjalla	5 m	8 cm	45 l poiju	45 kg	600 €
14256075	Päättypuomi 6 m kiinnityssarjalla	6 m	10 cm	130 l salkku	130 kg	650 €
14257045	Päättypuomi 7 m kiinnityssarjalla	7 m	10 cm	130 l salkku	130 kg	825 €
17801002	Kolmio puutaso 6, 7 ja 8 m venepuomiin	-	-	-	-	125 €

## ► VENETELAKAT

Venetelakoita on saatavilla kahta tyyppiä. Itse koottava puinen sekä valmis teräksinen säädettävä.

### TERÄSTELAKAT

- Pienen telakan suositeltava veneen paino max. 360 kg ja pituus n. 4,5 m.
- Ison telakan suositeltava veneen paino max. 750 kg ja pituus n. 4,5 m.



Puutelakan rulla



Puutelakka (toimitetaan ilman pitkiä runkopuita)



Kuumasinkitty teräsrunko

TUOTE	LISÄTIETO	HINTA
Pieni telakka	4,5 m / 360 kg	700 €
Iso telakka	4,5 m / 750 kg	800 €
Puutelakka	8,4 m / 800 kg	500 €
Puutelakka	extra rulla	25 €

## ► TURVAVARUSTEET

Huolehdi sekä omasta että muiden turvallisuudesta laiturilla. Turvavarusteemme soveltuvat myös julkisiin kohteisiin kuten uimaloihin ja venesatamiin.

TUOTENRO	TUOTE	HINTA
14297000	Pelastusvälinepylväs Sisältää: jalustan, pylvään, 3 m tikkaat, 4 m haan, pelastusrenkaan ja heittoliinan	700 €
14297010	Pelastusrenkas Ø 72 cm, SOLAS-hyväksytty, väri oranssi	100 €
14297020	Heittoliina Pituus 30 m, paksuus 6 mm	60 €
14212050	Turvaporras Väri keltainen, 5 askelmaa	350 €



Turvaporras  
14212050

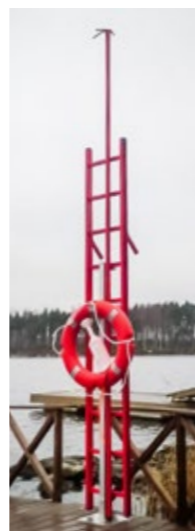

Pelastusvälinepylväs  
14297000

## ► KAITEET

Viimeistele laiturisi ilme kaiteilla, ja tee laiturista samalla turvallisempi käyttää. Voit valita perinteisen vaakakaiteen tai tyylikkään, erityisesti kaarikäyntisiltoihin suunnitellun köysikaiteen. Kaikki puukaiteet on valmistettu laitureiden tapaan painekyllästetystä männystä. Puuosat saavatavata joko perinteisen vihertävänä tai modernin ruskeana.

### VALMIIT KAIDE-ELEMENTIT

MALLI	KORKEUS	HINTA
Vaakakaide 5 m	80 cm	270 €
Vaakakaide 6 m	80 cm	320 €
Köysikaide 5 m	81 cm	750 €
Köysikaide 6 m	81 cm	850 €

### MUUT PITUUDET MITTATILAUSTYÖNÄ

MALLI	KORKEUS	HINTA
Vaakakaide	80 cm	60 €/m
Köysikaide	81 cm	175 €/m

Kaikki kaiteet toimitetaan laiturista irrallaan. Sisältävät kiinnityssarjan.



LISÄVARUSTEET

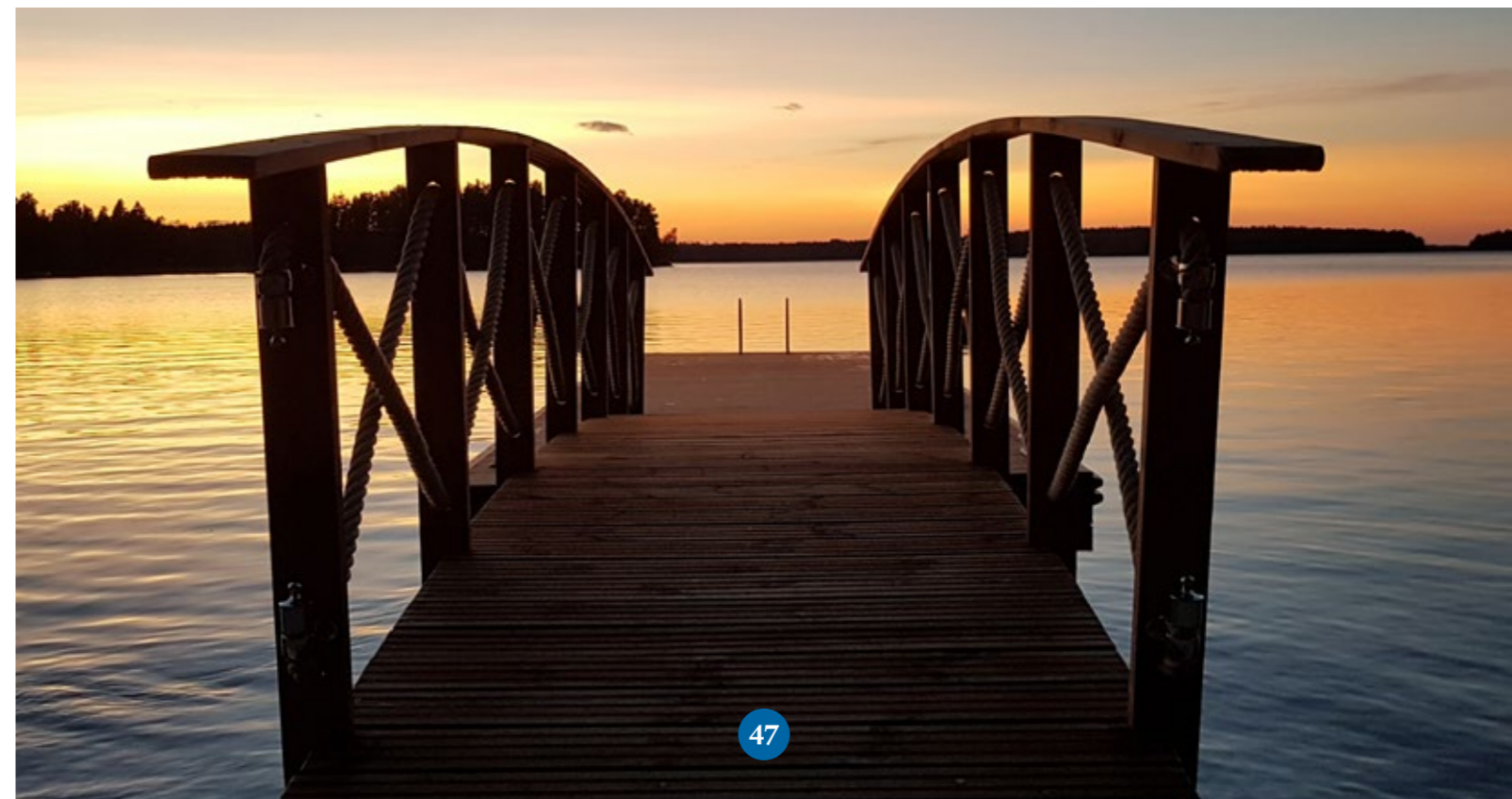



# TARVIKKEET & VARAOSAT

VARAOSIA SAATAVILLA  
JOPA YLI 30 VUOTTA  
VANHOIHIN MALLEIHIN.

HUOLLA LAITURIASI  
ALKUPERÄISILLÄ &  
LAADUKKAILLA LIP-LAP -OSILLA.

UUSI VANHAN PYLVÄSLAITURISI  
NOSTIN HELPOSTI  
VIIMEISIMPÄÄN MALLIIN.

## ► MUOVIPONTTONIT

Ponttonit valmistetaan erikoismuovista, joka kestää hyvin haastavia olosuhteita. Osa ponttoneista on EPS- ja osa ilmatäytteisiä.

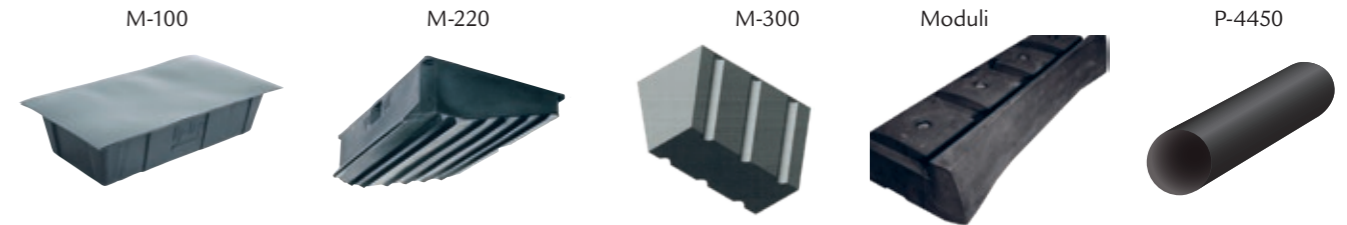

MALLI	MITAT (PITUUS x LEVEYS x KORKEUS)	MATERIAALI	OMAPAINO	KANTAVUUS	HINTA
M-100	108 x 58 x 25 cm	HDPE-muovi 2 mm (kuori), EPS 100 (sisus)	5 kg	100 kg	105 €
M-220	108 x 80 x 40 cm	rotaatiovalettu MDPE-muovi 5 mm, ilmatäytteinen	15 kg	220 kg	175 €
M-300	100 x 60 x 61 cm	rotaatiovalettu MDPE-muovi 4 mm (kuori), EPS 90 (sisus)	22 kg	300 kg	280 €
Moduli	220 x 72 x 35 cm	rotaatiovalettu MDPE-muovi 5 mm, ilmatäytteinen	30 kg	350 kg	420 €
P-4450	450 / Ø 40 cm	HDPE-muovi 9,8 mm (kuori), ilma (sisus)	56 kg	510 kg	470 €
Jeti perusosa	163 x 105 x 27 cm	rotaatiovalettu MDPE-muovi 4-6 mm, ilmatäytteinen	29 kg	500 kg	450 €
Jeti ajoluiska	163 x 135 x 27 cm	rotaatiovalettu MDPE-muovi 4-6 mm, ilmatäytteinen	48 kg	360 kg	550 €



Jeti perusosa



Jeti ajoluiska

## ► KIINNITYSTARVIKKEET

MALLI	HINTA
Kiinnitysruuvisarja Moduliponttonille	6 €
Putkiponttonin kiinnityspanta Ø 40 cm	70 €
Putkiponttonin kiinnityspanta Ø 50 cm	120 €
Runkopalkki 240 cm	260 €
Runkopalkki 300 cm	320 €
Kiinnitysarja B-07 ja B-15 ponttonille	70 €
Kiinnitysarja B-17 ponttonille	125 €



Kiinnitysruuvisarjan  
kulmarauta



Kiinnityspanta

## ► BETONI- JA MUOVIPUTKIPONTTONIT

MALLI	MITAT (PITUUS x LEVEYS x KORKEUS)	OMAPAINO	KANTAVUUS	HINTA
B-07	120 x 200 x 56 cm	570 kg	770 kg	800 €
B-17	160 x 298 x 65 cm	1250 kg	1.700 kg	1.500 €
P-5350	350 / Ø 50 cm	68 kg	619 kg	600 €
P-5550	550 / Ø 50 cm	107 kg	973 kg	800 €
P-5650	650 / Ø 50 cm	126 kg	1.150 kg	900 €
P-5980	980 / Ø 50 cm	190 kg	1.730 kg	1.300 €

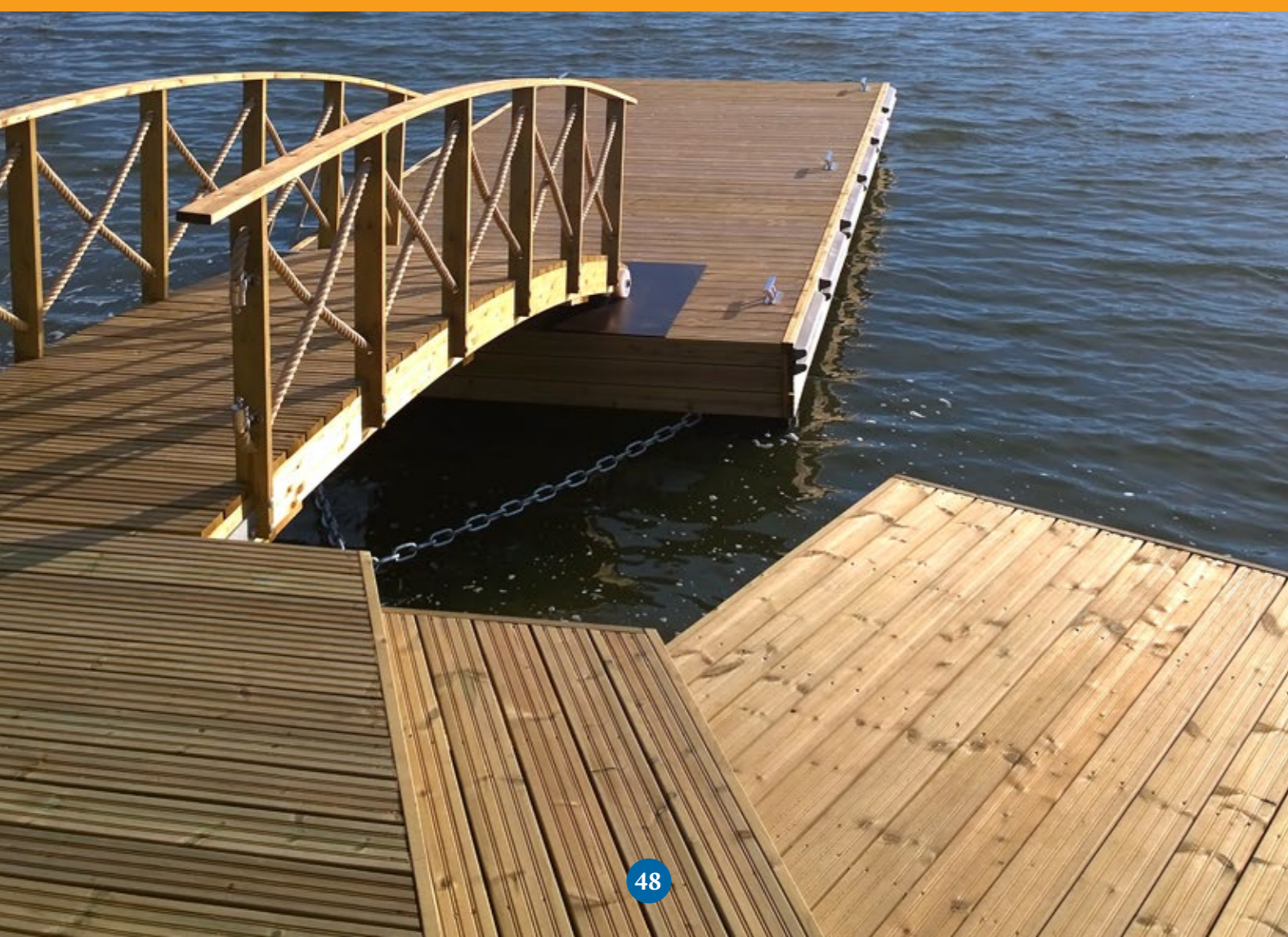



## ANKKUROINTITARVIKKEET

Saatavana laaja valikoima erilaisia ankkurointitarvikkeita.

### MAATUKIELEMENTTI

· Maatukielementti liukukäyntisillan rantakiinnitykseen.

TUOTENRO	MITAT (PITUUS x LEVEYS x KORKEUS)	PAINO	HINTA
15131315	matala 160 x 235 x 37 cm	1.700 kg	900 €
15131316	korkea 150 x 120 x 130 cm	1.800 kg	1.100 €



### JOUSET

· Teräsjousia käytetään ranta-ankkuroinnissa vaimentamassa laiturin liikettä.

TUOTENRO	MALLI	HINTA
15300920	Teräsjousi 10 mm kuumasinkitty teräs	50 €
15300922	Teräsjousi 12 mm kuumasinkitty teräs	85 €
15300928	Teräsjousi 18 mm sähkösinkitty teräs	240 €



### RANTAKIINNITYSRAUTA

· Muoviponttonilaiturin käyntisillan kiinnittämiseksi rantaan.  
· Valmistettu kuumasinkitystä teräksestä.

TUOTENRO	LEVEYS	HINTA
15300403	100 cm	100 €



### KALLIOKYLKIPALKIT

· Kiinteiden laitureiden tai kalliokylkilaitureiden rakentamiseen. Paketti sisältää kuumasinkityt palkit sekä runkopuita varten tulevat palkkiinnikkeet.

TUOTE	YLÄPALKKI	ALAPALKKI	KIINNIKE PUULLE	HINTA
Palkkisarja 1,5 m	1,5 m	1,0 m	3 kpl	240 €
Palkkisarja 2,0 m	2,0 m	1,5 m	4 kpl	335 €
Palkkisarja 2,5 m	2,5 m	1,8 m	5 kpl	430 €

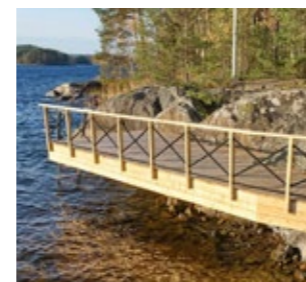

### SILMUT JA KIILA-ANKKURIT

· Erilaisia kuumasinkittyjä teräskiilasilmukoita kalliokiinnitystä varten.

TUOTENRO	MALLI	KOKO	HINTA
15300415	Kiila-ankkuri	16 x 145 mm	12 €
15300420	Kiila-ankkuri	16 x 220 mm	15 €
15300404	Kiila-ankkuri	20 x 187 mm	15 €
15300408	Tyvituki lattarauta	20 mm	25 €
15300406	Kalliosilmukka	20 x 165 mm	15 €
15300407	Kalliosilmukka	22 x 175 mm	20 €



### KETJUANKKURIRAUDAT

· Ketjuankkuriraidoilla kiinnität kettingit turvallisesti laitureihin.  
· Valmistettu kuumasinkitystä teräksestä.

TUOTENRO	MALLI	HINTA
15300051	Ketjuankkurirauta muoviponttonilaitureille	15 €
15300061	Ketjuankkurirauta betoniponttonilaitureille, 16 mm	18 €



### SAKKELIT

· Sakkeleita on saatavilla eri paksuisille ketteille.  
· Valmistettu kuumasinkitystä teräksestä.

TUOTENRO	KOKO	HINTA
15300610	12 mm	4 €
15300620	16 mm	5 €
15300630	20 mm	6 €
15300640	22 mm	10 €
15300635	25 mm	14 €



### KETTINGIT

· Kuumasinkityt DIN 763 pitkähahloiset G30 ja G43 ankkurointikettingit.  
· Vakiopituudet 5 m, 7,5 m, 10 m, 15 m, 30 m  
· Katkaisu haluttuun pituuteen 25 €

TUOTENRO	KOKO	PAINO	MURTOLUJUUS	HINTA
15307020	10 mm/G30	1,75 kg/m	n. 4.000 kg	11 €/m
15307030	13 mm/G30	3,1 kg/m	n. 6.300 kg	17 €/m
15307040	16 mm/G30	4,5 kg/m	n. 10.000 kg	24 €/m
15307050	20 mm/G30	7,0 kg/m	n. 16.000 kg	36 €/m
15307045	16 mm/G43	4,5 kg/m	n. 17.600 kg	30 €/m
15307055	22 mm/G30	8,8 kg/m	n. 19.000 kg	45 €/m



### POHJAPAINOT

· Betoniset pohjapainot laitureiden ja poijujen ankkurointiin.

TUOTENRO	PAINO	MITAT (PITUUS x LEVEYS x KORKEUS)	HINTA
15300801	40 kg	50 x 50 x 7 cm	35 €
15300802	300 kg	100 x 46 x 34 cm	120 €
15300803	700 kg	118 x 100 x 35 cm	200 €
15300804	1.200 kg	118 x 118 x 46 cm	320 €
15300805	2.000 kg	200 x 100 x 55 cm	450 €
15300806	3.000 kg	239 x 119 x 48 cm	725 €



Pohjapaino 15300804



Pohjapaino 15300801

### RENGASANKKURIT

TUOTENRO	PAINO	HINTA
15300820	36 kg Rengasankkuri	250 €
15300830	72 kg Rengasankkuri	475 €



Rengasankkuri

### PUTKIANKKUROINTITARVIKKEET

TUOTENRO	MALLI	HINTA
15300910	Suojahattu	4 €
15300912	Kasettilenkki (kuumasinkitty teräs & muovi, reikä 53 mm)	55 €
15300916	Putkikiinnike jettilaituriin	65 €

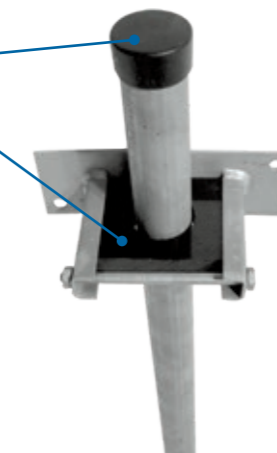

### KUUMASINKITTY ANKKURIPUTKI Ø 48 MM

TUOTENRO	PITUUS	HINTA
15300901	1 m	25 €
15300902	2 m	50 €
15300903	3 m	75 €
15300904	4 m	100 €
15300905	5 m	125 €
15300906	6 m	150 €





## TARVIKKEET & VARAOSAT

Huoleton laiturin käyttö edellyttää myös helppoa ja varmaa varaosien saantia. Laajasta varaosavalikoimastamme löydät alkuperäiset Lip-Lap-varaosat niin yli 30 vuotta vanhoihin kuin uusimpiinkin malleihin.

### VARAOSAT

TUOTENRO	TUOTE	HINTA
17501003	Jettiluuri	60 €
16522260	Lukkoruuvi jettilaituriin	15 €
17501000	Jettilaiturin liitososat (1/4)	120 €
17800300	Porraskoukku 8 x 100 mm	16 €
17800310	Porraskoukku 8 x 100 mm, täydellinen (sis. aluslevy, mutteri, suojaipallo)	20 €
17800400	Penkin koukku	18 €
17800500	Pöydän koukku	20 €
17101503	Lip-Lap-saranan myrskyvarmistin	10 €
17101504	Neulasokka 4 mm	3 €
17105064	T-nivelteräs	25 €
17105062	Suora nivelteräs 8 x 80 mm	17 €
17105063	Suora nivelteräs 8 x 80 mm taivutettu	18 €



Jettiluuri

Lukkoruuvi jettilaituriin



Porraskoukku, täydellinen



Penkin koukku

### PYLVÄSLAITURIN VARAOSAT

TUOTENRO	TUOTE	NRO	HINTA
17708453	Säppi	1	5,50 €
16500008	Mutteri 8 mm rst	2	0,25 €
17708454	Nostimen runko 1073	3	37 €
17708455	Nostimen runko 1074	4	37 €
17708452	Ketjupyörä	5	66 €
16508100	Pultti 8x100 mm rst	6	2,50 €
17702100	Pylväsprofili 1,0 m	7	60 €
17702150	Pylväsprofili 1,5 m	7	90 €
17702200	Pylväsprofili 2,0 m	7	120 €
17702250	Pylväsprofili 2,5 m	7	150 €
17704100	Nostin ketju 0,85 m, vanha/uusi	8	20/35 €
17704150	Nostin ketju 1,35 m, vanha/uusi	8	24/45 €
17704200	Nostin ketju 1,85 m, vanha/uusi	8	30/55 €
17704250	Nostin ketju 2,35 m, vanha/uusi	8	35/65 €
16500008	Mutteri 8 mm rst	9	0,25 €
17708410	Nostinkisko pari	10	30 €
17708420	Nostinleuka	11	15 €
17703100	Kolinaputki 0,85 m	12	10 €
17703150	Kolinaputki 1,35 m	12	15 €
17703200	Kolinaputki 1,85 m	12	20 €
17703250	Kolinaputki 2,35 m	12	25 €
17701011	Nivelkuppi	13	55 €
17701012	Pohjatassu	14	115 €
17701010	Nivellevy	15	20 €
16500081	Mutteri 8 mm rst nyloc	16	0,50 €
16500845	Pultti 8x45 mm rst	17	1,50 €
16500816	Pultti 8x16 mm rst	18	1 €
17708451	Ketjustoppari	19	1,50 €
16500660	Pultti 6x60 mm rst	20	1,50 €
17708500	Pylvään suojahattu	21	18 €
17708456	Kampi	22	55 €
17706726	Kiristinrunko	23	70 €
17704487	Kiristinsarana	24	35 €
17704488	Kiristinkansi	25	65 €
17708101	Ulkopuolen tukilevy oikea	26	40 €
17708102	Ulkopuolen tukilevy vasen	27	40 €
17708104	Sisäpuolen tukilevy	28	25 €
17705001	Putkisokka 4x26 mm	29	1,50 €
17705010	Kiristintappi	30	12 €
17700110	Suojaipallo	31	3 €
16500082	Siipimutteri M8	32	2 €
16503081	Jousialuslevy 8 mm rst	33	0,20 €
16503008	Korilaatta 8 mm rst	34	0,50 €
16500860	Pultti 8x60 mm rst	35	2 €
17800611	Suorakiinnitysrauta	36	30 €
16500420	Uraruuvi 4 x 20 mm	37	0,1 €
16500004	Mutteri 4 mm rst	38	0,15 €
16500006	Mutteri 6 mm rst	39	0,20 €
14281000	rst-kiinnike ketjuun	-	3 €
17705011	Kiristintappi, täydellinen	-	17 €
17705009	Kiristintappipussi, 4 kpl	-	65 €
13130000	Uittokelluke	-	20 €

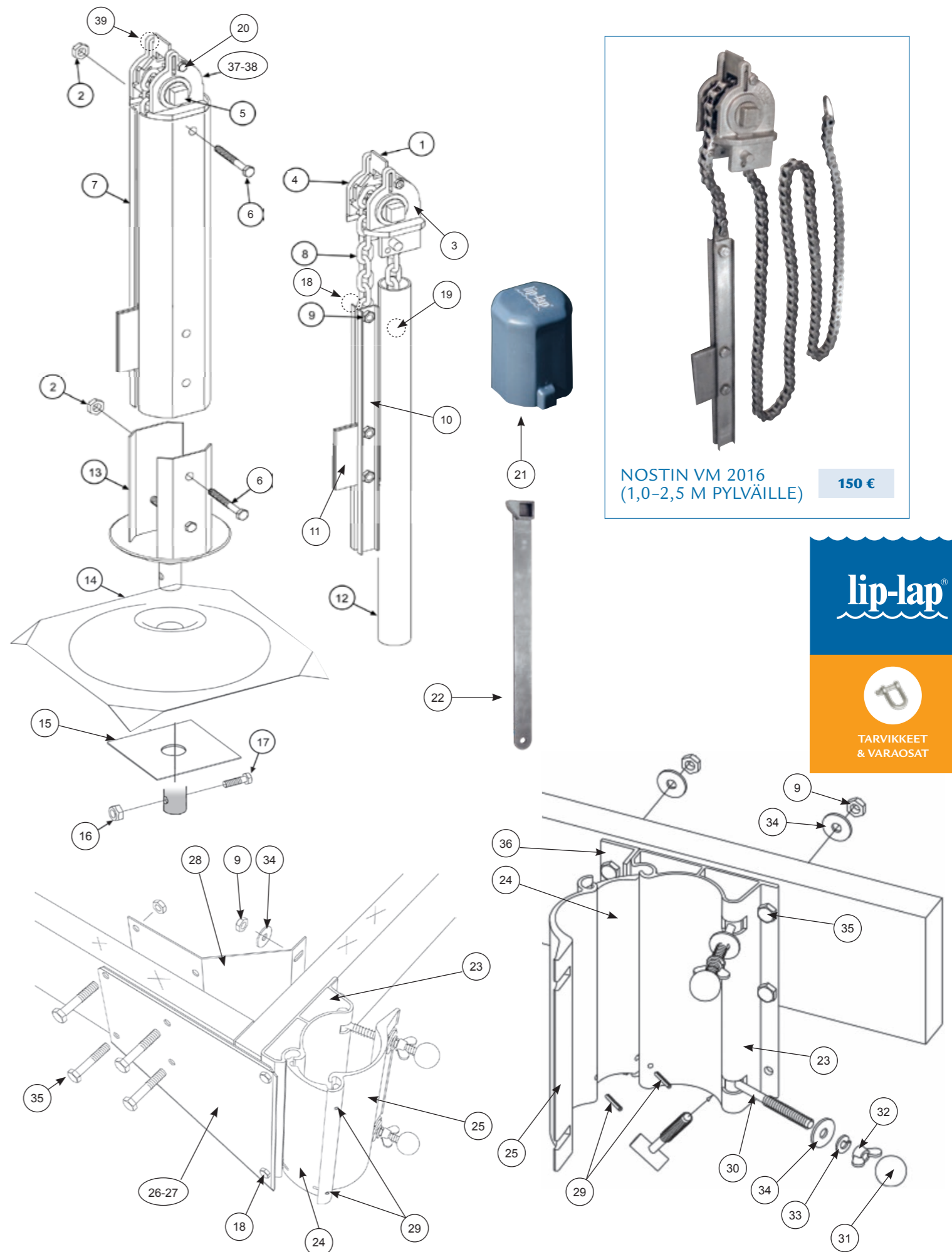

NOSTIN VM 2016 (1,0-2,5 M PYLVÄILLE)

150 €

lip-lap®



TARVIKKEET & VARAOSAT

KULMAKIINNITYS

SUORAKIINNITYS





17103201  
Kiinteä jatkoliitosrauta  
30 €

17103210  
Sisäpuolen  
tukilevy sinkitty  
25 €



17102120  
S-saranat/samanlevyiset elementit  
140 €

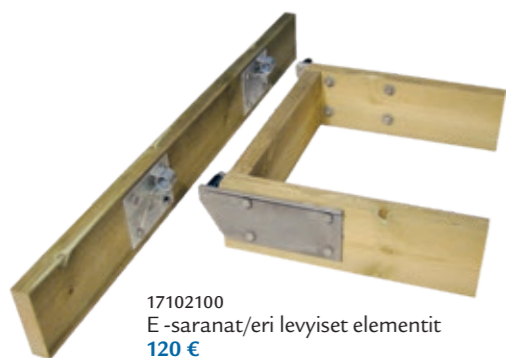

17102100  
E-saranat/eri levyiset elementit  
120 €



17101240  
Lip-Lap -jatkesaranat/4 tukilevyä  
140 €

Saatavana myös  
17101220 2 tukilevyä 120 €  
17101200 ilman tukilevyjä 100 €

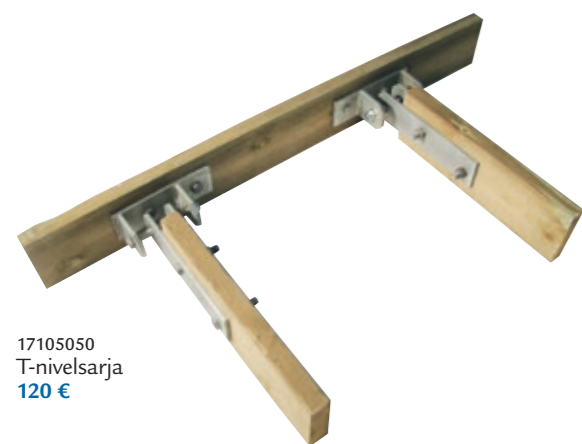

17105050  
T-nivelsarja  
120 €

## ► SARANAT & LIITOKSET

Saatavana on useita erilaisia saranoja ja liitoksia kuumasinkitystä teräksestä kaikkiin laiturimalleihin. Omat saranatyyppit mm. pylväsjatkeille, muoviponttonilaitureille ja järeämmät saranat betonilaitureille.

Sarana valitaan laiturityypin mukaan. Saranoiden suunnittelussa on otettu huomioon kestävyys ja käytettävyys. Kaikkiin saranoihin on saatavilla varaosia.

**Muoviponttonilaitureissa** samanlevyiset elementit liitetään toisiinsa S-saranoilla ja erilevyiset E-saranoilla. **Lip-Lapin jatkesaranoita** käytetään pylväsjatkeissa. Niitä on saatavana joko sisäpuolen tukilevyillä tai ilman. Tukilevy vahvistaa päätylankun kiinnitystä pitkiin runkopuihin ja tekee liitoksesta vahvemman.

**Raskaissa pylväsjatkeissa** käytetään suoria ja taivutettuja nivelteräksiä. **Muoviputki- ja betoniponttonilaitureiden liukukäyntisiltojen** rantapäässä käytetään T-niveltä ja suoraniveltä.

**Liukukäyntisilloissa** voidaan käyttää joko liukujalasta tai liukurullasarjaa, jolla käyntisilta liukuu laiturikannen päällä.

**Sinkittyä tukilevyä ja jatkoliitosrauta** käytetään muoviponttonilaitureiden kiinteisiin liitoksiin, jos halutaan liittää esim. kaksi Edi-päätä toisiinsa ilman saumaa tai saranoita.

Sarana- ja liitossarjat ovat täydellisiä ja sisältävät kuvissa näkyvät osat ja kiinnityspultit.



17104010  
Liukurullasarja (4 pyörää)  
160 €

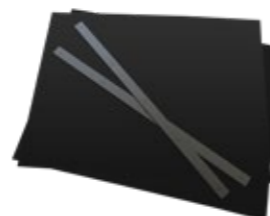

17104020  
Liukujalassarja  
140 €



17105040  
Suoranivelsarja  
120 €



lip-lap®



TARVIKKEET  
& VARAOSAT

Lip-Lapin laiturit ovat tehty käytettäväksi. Meiltä saat vaivatta varaosat vanhoihinkin laitureihin.



# ERIKOISLAITURIT



Eikö esitteestä löytynyt juuri sitä omaa kokonaisuutta vai onko kyseessä isompi projekti tai muuten erikoisempi laiturikokonaisuus? Usein isompaan projektiin liittyy vahvasti kokonaisvaltainen suunnitteluprosessi sekä lupa-asiat. Alkuvaiheessa ei kannata unohtaa myöskään mahdollista ruoppausta ja rannan muokkausta. Olemme suunnitelleet erilaisia laituriratkaisuja suomalaisen rantamaisemaan jo yli 50 vuoden ajan.

Ota rohkeasti yhteyttä Vantaan tehtaalte osoitteeseen [lip-lap@lip-lap.fi](mailto:lip-lap@lip-lap.fi) tai soita numeroon (09) 276 4440 ja suunnitellaan yhdessä Lip-Lap Laiturimestarien kanssa juuri teille unelmien laiturikokonaisuus!

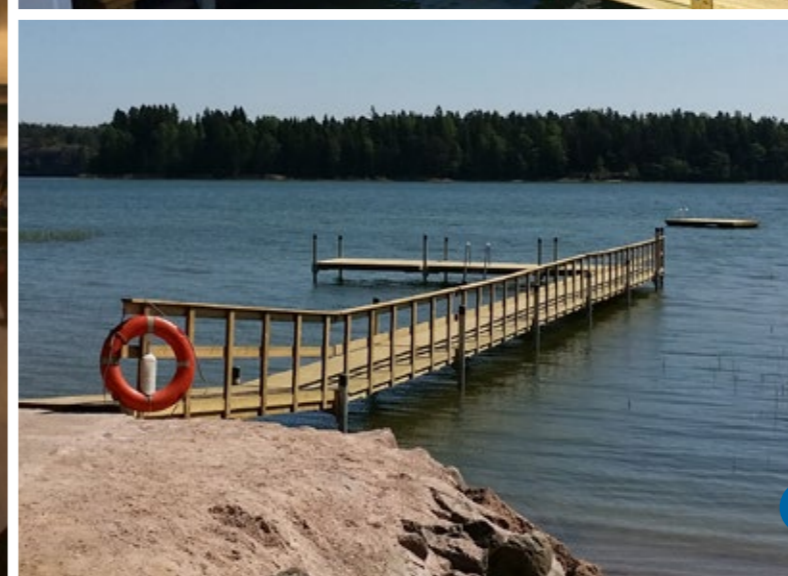
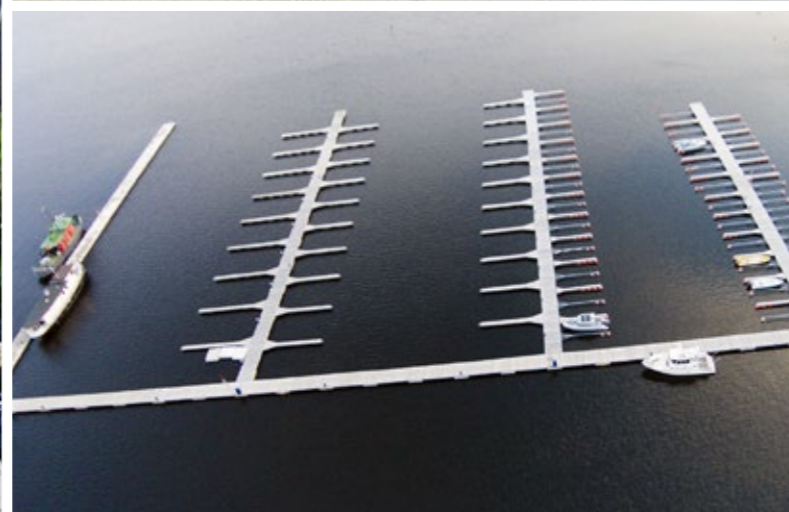





**lip-lap**<sup>®</sup>  
LAITURI



Osta verkosta:



Jos kaupungistasi ei löydy omaa jälleenmyyjää, ota yhteyttä Lip-Lapin Vantaan toimipisteeseen.

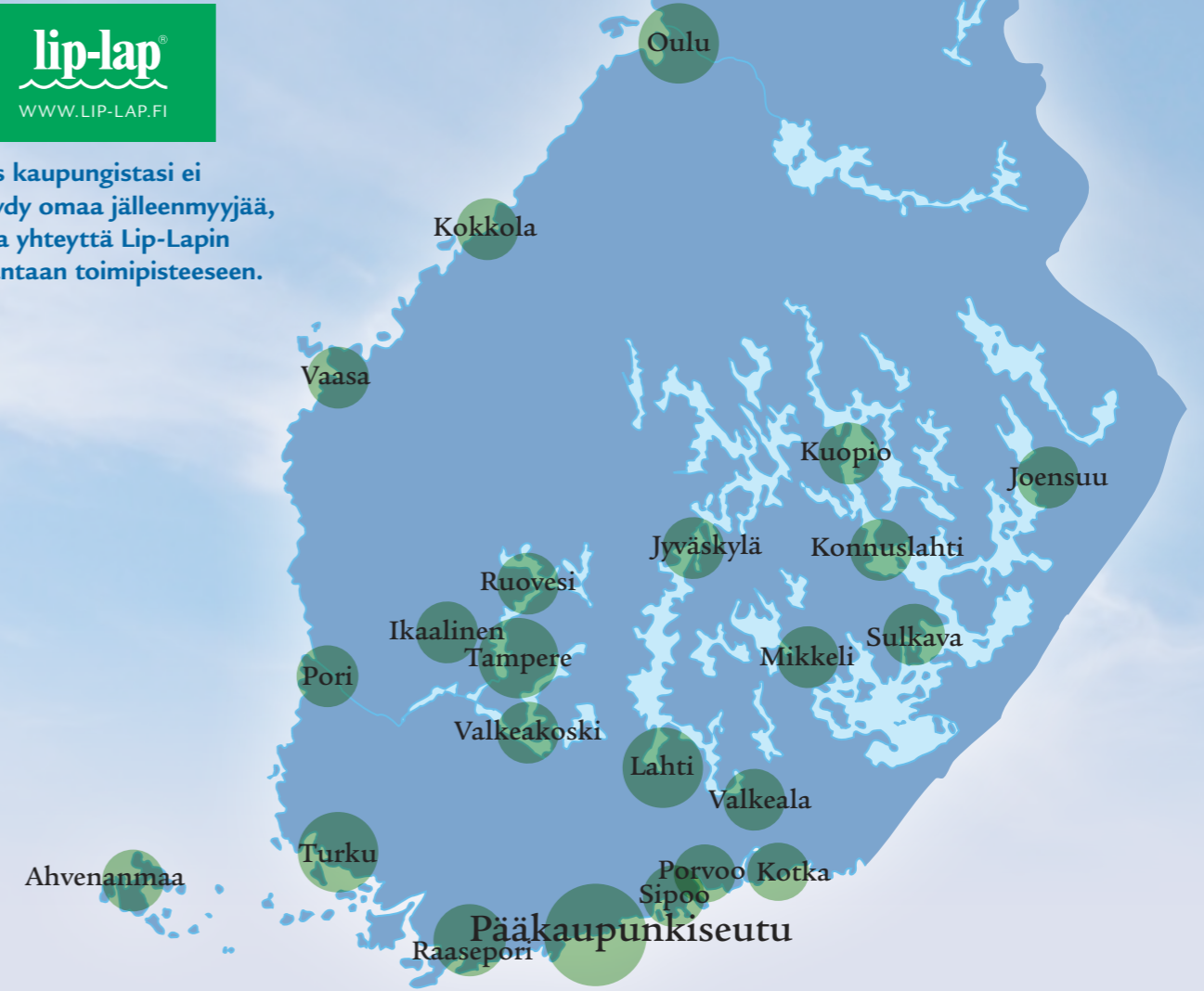

# LIP-LAP & JÄLLEENMYYYJÄT

Lip-Lap Laituri Oy  
Åbyнкуja 5, 01730 Vantaa  
p. 09 276 4440  
lip-lap@lip-lap.fi

Huom! Tien nimi on muuttunut.  
Navigaattori saattaa tunnistaa edelliset osoitteet paremmin: Vantaanpuistontie 23 tai Vanha Nurmijärventie 81.

Tarkemmat ajo-ohjeet: lip-lap.fi

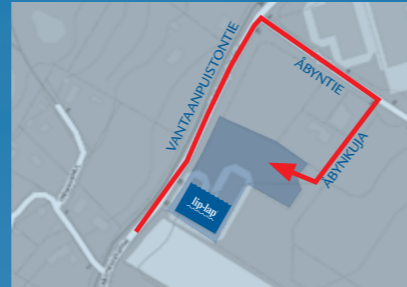
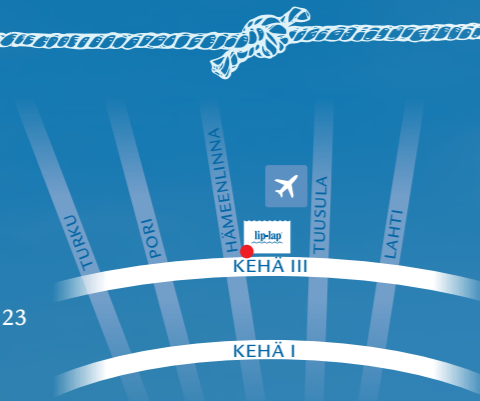

Tervetuloa tutustumaan uuteen esittelyaltaaseemme keväällä 2023!

**PÄÄKAUPUNKISEUTU JA PROJEKTIT**  
**Lip-Lap Laituri Oy**  
Åbyнкуja 5  
01730 Vantaa  
09 276 4440  
lip-lap@lip-lap.fi  
www.lip-lap.fi

**SIPOO**  
**W & W Marine Oy**  
Kalkkirannantie 50,  
01150 Sipoo  
09 272 8615  
info@wwmarine.fi  
www.wwmarine.fi

**PORVOO, LOVIISA & ITÄ-UUSIMAA**  
**Pekabe Oy**  
Porvoonkatu 5  
07900 Loviisa  
Pekka, 041 548 7090  
myynti@pekabe.fi  
www.pekabe.fi

**RAASEPORI**  
**Mökkihuolto**  
Teollisuuskatu 3, 10600 Raasepori  
Mikko Sipola 040 510 3343  
sipola.mikko@gmail.com  
www.mokkihuolto.net

**TURKU**  
**Teemu Tiimi Oy**  
Kimokatu 8  
20380 Turku  
020 700 8070  
info@teemutiimi.fi  
www.teemutiimi.fi

**AHVENANMAA**  
**Byggvaruhuset**  
Grindmattsvägen 1-3,  
22100 Mariehamn  
018 282 64  
Fredrik Karlsson 018 28 151  
fredrik.karlsson@byggvaruhuset.ax  
www.byggvaruhuset.ax

**IKAALINEN & TAMPERE**  
**Edustusliike J. Viitakoski**  
Jukka Viitakoski 040 772 3660  
myynti@edustusviitakoski.fi  
www.edustusviitakoski.fi

**RUOVESI & TAMPERE**  
**Kone- ja Kuljetus Leinonen Oy**  
Syväojantie 7, 34600 Ruovesi  
Leevi Leinonen 044 576 2310  
Saku Leinonen 0400 732 441  
leevi.koneleino@gmail.com  
www.koneleino.fi

**VALKEAKOSKI**  
**Kuokka & Kosla Paasikivi Oy**  
Tiina Rauman-Paasikivi 040 503 1113  
Pasi Paasikivi 0400 835 935  
info@kuokkakosla.net  
www.kuokkakosla.net

**LAHTI, HEINOLA & VÄÄKSY**  
**Suomen Koti & Mökkikeskus**  
Vipusenkatu 1, 15230 Lahti  
050 575 0770  
Kari Savolainen 040 589 6276  
kari.savolainen@kotijamokkikeskus.fi  
www.kotijamokkikeskus.fi

**VALKEALA**  
**A.G. Streng Oy**  
Sairaalanatie 2-4,  
45360 Valkeala  
Aleksi Streng 040 866 8696  
aleksi.streng@agstreng.com  
www.agstreng.com

**KOTKA**  
**Jalotakka Oy**  
Kangaskatu 1, 48600 Kotka  
040 553 8172  
antti.muurinen@jalotakka.com  
www.jalotakka.com

**SAIMAA & ETELÄ-SAVO**  
**Pellos Marin Oy**  
Lappeenrannantie 638,  
52420 Pellosniemi  
010 666 7220  
pellosmarin@pellosmarin.fi  
www.pellosmarin.fi

**SULKAVA**  
**Megaman**  
Alanteentie 58 B, 58700 Sulkava  
Jyri Laaja 045 679 3919  
j.laaja@gmail.com

**JOENSUU**  
**Lesconsult Oy**  
0400 379 491  
Jorma Kekäläinen  
jorma.kekalainen53@gmail.com

**JYVÄSKYLÄ**  
**Lip-Lap Laituri Oy**  
09 276 4440  
lip-lap@lip-lap.fi  
www.lip-lap.fi

**KOKKOLA, RAAHE, KAJAANI & VIITASAARI**  
**Ottomario Oy**  
Indolantie 6,67600 Kokkola  
020 756 9911  
myynti@mokkielama.fi  
www.mokkielama.fi

**KONNUSLAHTI & VARKAUS**  
**Monipalvelukeskus Kaulamo**  
Vehmersalmentie 389 b,  
79150 Konnuslahti  
Aaro Kaulamo 0207705511  
myynti@kaulamo.fi  
www.kaulamo.fi

**KUOPIO**  
**Kuopion Venevälitys Ky**  
Sammonkatu 16, 70500 Kuopio  
017 262 4898  
Pauli Rämä 0400 372 232  
pauli.rama@venevalitys.com  
www.venevalitys.com

**OULU & POHJOIS-SUOMI**  
**Lip-Lap Laituri Oy**  
09 276 4440  
lip-lap@lip-lap.fi  
www.lip-lap.fi

**VAASA**  
**Lip-Lap Laituri Oy**  
09 276 4440  
lip-lap@lip-lap.fi  
www.lip-lap.fi

**PORI**  
**Venepori Oy**  
Karjarannantie 35, 28100 Pori  
02 631 7400  
mikko.haapatie@venepori.fi  
www.venepori.fi





Pidätämme oikeudet muutoksiin 2023.

# lip-lap®

## LAITURI

LIP-LAP LAITURI OY  
Åbyinkuja 5, 01730 Vantaa  
Tehdas, esittelyallas ja myynti

(09) 276 4440  
lip-lap@lip-lap.fi

[www.lip-lap.fi](http://www.lip-lap.fi)

