

votre satisfaction
NOTRE EXIGENCE



INTER STORES

FENÊTRES - PORTES-FENÊTRES - PORTES - VOILETS - STORES - PERGOLAS BIOCLIMATIQUES
PORTES DE GARAGE- VÉRANDAS - PORTAILS - MOTORISATIONS

SOMMAIRE

EDITION 2025



votre satisfaction
NOTRE EXIGENCE



01 | LES STORES

- 07 Stores extérieurs
- 16 Motorisations
- 34 Stores intérieurs
- 40 Moustiquaires

05 | LES VÉRANDAS

- 106 Quelques exemples

02 | LES PERGOLAS

- 44 Pergolas toiles
- 46 Pergolas bioclimatiques

06 | LES VOILETS

- 110 Volets battants
- 114 Volets roulants
- 116 Motorisations
- 123 Services
- 124 Persiennes

03 | LES FENÊTRES

- 56 Vitrages
- 58 Fenêtres Alu et verrières
- 70 Coulissants Alu
- 74 Fenêtres PVC

07 | LES PORTAILS

- 128 Gamme Contemporaine
- 144 Gamme Médiévale
- 152 Motorisations

04 | LES PORTES D'ENTRÉE

- 88 Panneaux PVC
- 94 Monobloc Alu
- 102 Marquises

08 | LES PORTES DE GARAGE

- 158 Portes basculantes
- 160 Portes sectionnelles
- 168 Portes enroulables



Les tarifs indiqués dans ce catalogue sont établis au 01 janvier 2025. Ceux-ci sont susceptibles d'évolution en cours d'année.

LE PACTE D'ENGAGEMENT QUALITÉ INTER STORES

Le conseil sur un large choix de qualité

Inter Stores s'engage à vous établir gratuitement un devis qui précisera :

- Le matériel proposé, comportant un descriptif technique
- Les dimensions exactes et les garanties de chaque produit
- Le montant détaillé de la proposition, comprenant les prix des produits, le coût de la main-d'œuvre et le montant de la TVA selon le taux appliqué.

Le conseil sur un choix de qualité

Depuis 1977, Inter Stores s'engage à vous proposer le plus large choix parmi les plus grandes marques : Bandalux, Brustor, Dickson, Ehret, Ferrari, France Fermetures, Gibus, Gypass, K-Line, KSM, La Toulousaine, Lakal, Llaza, Luxaflex, Mariton, Matest, Novoferm, Oknoplast, Préfal, Prefalu, Schenker, Socotex, Somfy, Sunshade Experts... Tous les produits présentés dans ce catalogue gratuit, ont été approuvés après avoir fait l'objet de nombreux essais. Pour répondre exactement à vos exigences, tous nos produits finis sont réalisés sur mesure.



La garantie qualité



Intertek
N° 99 11126

Certifié ISO 9001,
garant du management
de la qualité



Reconnu garant
de l'environnement
(RGE)

L'ENGAGEMENT QUALITÉ DE LA POSE

Inter Stores s'engage sur la qualité de son installation ainsi que sur le respect des délais. La pose est toujours effectuée dans les règles de l'art, par nos équipes intégrées d'installateurs.

Pour chaque installation, un procès-verbal de réception des travaux est établi. Il détaille le déroulement de la pose (conformité des coloris, dimensions, essais, nettoyage du chantier, démonstration). Toutes les observations sont prises en compte et la satisfaction de notre clientèle est mesurée selon le référentiel ISO 9001 - 2015.

Les résultats de 2013 à 2025 sont éloquentes : **plus de 99% de clients satisfaits ou très satisfaits sur 2800 installations en moyenne par an chez les particuliers.**

garanties

10 ANS*

- Fenêtres PVC et aluminium
- Vérandas
- Portails aluminium

5 ANS*

- Stores extérieurs
- Toiles Dickson et Soltis
- Moteurs portes de garage, portails, stores, volets roulants et battants **Somfy**
- Volets battants Ehret
- Volets roulants
- Portes de garage
- Pergolas

3 ANS*

- Batteries
- Pack solaire **Somfy**

2 ANS

- Stores intérieurs
- Moustiquaires
- Persiennes et jalousies
- Fermetures du bâtiment
- Velum et cables Sun véranda
- Led

* 2 ans de bon fonctionnement sur les pièces mobiles et accessoires (poignées, manivelles, serrures, verrous, attaches...)



99%

de clients satisfaits
ou très satisfaits sur
2800 INSTALLATIONS
en moyenne par an
chez les particuliers

La formation des techniciens

Tous nos techniciens suivent des formations officielles et souvent obligatoires, exemples :

- Habilitation électrique valable 3 ans
- Sécurité du travail en hauteur : tous les 5 ans
- Stages Somfy
- Stages Préfal

Le respect des délais

Lors de votre commande, Inter Stores vous indique un délai prévisionnel. Une semaine avant la réalisation de votre installation, nous nous engageons sur une date précise d'intervention.

Service après-vente en 48 h

Inter Stores s'engage à vous répondre sous 48 h (hors congés et jours fériés) pour diagnostiquer, apporter une solution ou convenir avec vous d'une intervention rapide.



La garantie travaux sans dégât

Avant de commencer leur travail de pose, nos techniciens assurent la sécurisation des lieux pour protéger votre mobilier et éviter toute détérioration. Avant chaque installation, la conformité des produits est contrôlée. En fin de chantier, les lieux sont impérativement nettoyés.

La conclusion de l'installation

En fin de pose, nos techniciens procèdent aux essais des produits et s'assurent de la conformité de l'installation. Ensuite, ils effectuent, pour vous, une démonstration d'utilisation et vous prodiguent des conseils d'entretien. Le chef d'équipe Inter Stores établit ensuite le procès-verbal de fin de travaux. L'ensemble de ce processus constitue, pour vous, l'assurance d'une qualité d'installation conforme à vos exigences.

01 LES STORES

LES STORES EXTÉRIEURS



LE STORE: UN SIGNE DE CONFORT ET D'ÉLÉGANCE QUI VALORISE VOTRE LOGEMENT

Le choix d'un store dépend de plusieurs critères liés à la robustesse, à la longévité des matériaux employés et à la praticité d'utilisation. L'investissement que représente l'achat d'un store mérite une analyse comparative. Seul un professionnel spécialiste pourra guider votre choix en fonction de vos exigences.

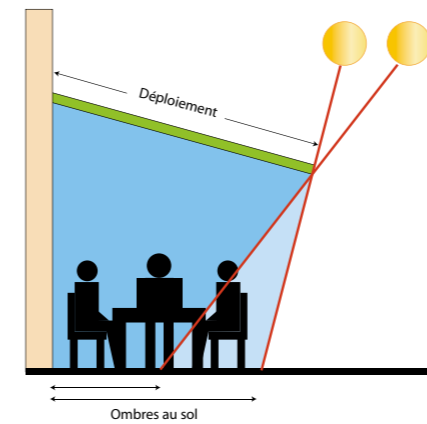

“

Choisissez votre store en fonction de l'ombre dont vous avez besoin.

”

Nos spécialistes pourront vous aider à déterminer le store adapté à la surface d'ombre dont vous avez besoin. Le déploiement de votre store doit être optimisé en fonction de la position du soleil. La longueur de l'ombre portée au sol sera toujours différente de la longueur de déploiement de votre store.

POUR UN STORE AU DÉPLOIEMENT DE 2,50 M (VUE DE CÔTÉ)

Ombre portée au sol: 1,15 m

Ombre nécessaire pour abriter un repas: 1,80 m

Il manque 65 cm d'ombre pour protéger tout le monde.

POUR UN STORE AU DÉPLOIEMENT DE 3,50 M (VUE DE CÔTÉ)

Ombre portée au sol: 2,15 m

Ombre nécessaire: 1,80 m

Tout le monde est protégé et il reste de la marge.

POUR UN STORE AU DÉPLOIEMENT DE 5 MÈTRES (VUE DE CÔTÉ)

Ombre portée au sol: 3,56 m

Ombre nécessaire: 1,80 m

La surface d'ombre disponible est maximale. Tout le monde peut se mouvoir à son aise.

Choisissez la largeur de votre store en fonction de vos ouvertures

La largeur de votre store constitue le critère de choix primordial pour disposer d'une ombre suffisante pour protéger votre intérieur. Outre le manque d'efficacité, une largeur trop faible affecterait l'esthétique de votre façade.

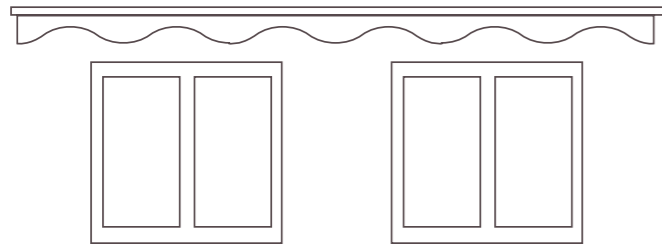

Largeur adaptée

L'intérieur de la pièce est complètement protégé. L'harmonie avec les ouvertures est parfaite.

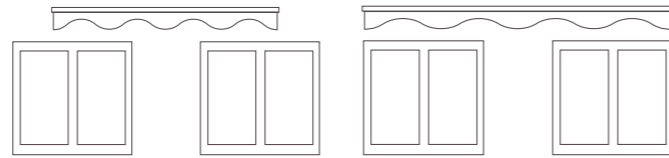

Largeur à éviter

L'intérieur de la pièce n'est pas protégé. L'aspect en façade est inesthétique.

Largeur déconseillée

L'intérieur de la pièce n'est que partiellement protégé. En façade, l'aspect est écriqué.

Découvrez les moyens d'obtenir plus d'ombre

Inter Stores propose des accessoires pour améliorer l'ombre de votre store, quelle que soit la position du soleil.

8

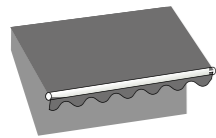

Protection au soleil frontal

Le lambrequin constitue la solution adaptée à ce type d'exposition. Il est assorti à la toile du store. Il cache les bras du store lorsqu'il est replié. Il peut revêtir diverses formes et il est amovible.

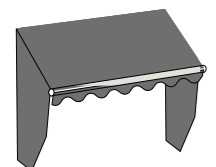

Protection au soleil latéral

Placée sur l'un des côtés du store, la joue amovible vous protégera du soleil latéral. Cette joue sera fabriquée sur mesure pour s'adapter à l'inclinaison de votre store. Selon votre choix, elle sera assortie à la toile de votre store ou réalisée en toile micro-aérée pour vous permettre de voir à travers.



Joue latérale Wind Blocker

Une protection latérale contre le vis-à-vis et les courants d'air. Rétractable dans son coffre de protection.

LES FORMES DE LAMBREQUINS



Créneaux droits



Créneaux



Vagues

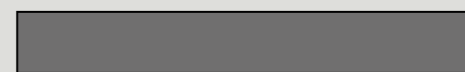

Droit



Demi-lune



Donjon

LES ARMATURES

Pour les stores à bras articulés, il existe 2 systèmes de tension interne par ressorts

- articulation par sangle multibrins (Sun Loggia et Sun Resist)
- articulation par 4 câbles gainés (Sun Prestige)

	AVANCÉE MAXI	RÉSISTANCE VENT	SECTION BRAS
SUN LOGGIA ART 250 	1,75 M	**	Bras ART 250 avant bras 44x25 bras 56x29
SUN RESIST GRAND LOGGIA SUN RESIST MONOBLOC STORBOX 300 MATICBOX 350 	3,50 M	****	Bras OXYON avant bras 72x29 bras 72x37
SPLENBOX 400 (avancée max4m)			
SUN PRESTIGE B25, B27 	3,75 M	****	avant bras 56 bras 73

9



LES NIVEAUX DE PROTECTION

Pour conserver votre store en bon état, sur une longue durée et pour le préserver des intempéries, Inter Stores vous propose 3 niveaux de protection adaptés à vos exigences.

STORE SANS PROTECTION

NIVEAU 0

Cette solution économique peut être choisie si votre store bénéficie d'une protection minimale, comme une avancée de toit par exemple.

STORE AVEC AUVENT

NIVEAU 1

Réalisé en aluminium, l'auvent permet la protection de la plus grande partie de la toile.

STORE COFFRE

NIVEAU 2

Il s'agit là du top de la protection. La toile et les bras s'intègrent complètement à l'intérieur d'un coffre en aluminium.

Store Sun Resist Storbox 300 ovoïde



NIVEAU DE PROTECTION

Auvent  **

Coffre  ****

Auvent



Store coffre carré B27



« ET CHOISISSEZ
la toile
QUI VOUS CONVIENT »

GARANTIE
5 ANS

Le choix de la toile de vos stores sera révélateur de vos goûts et participera à l'esthétique générale de votre façade. D'autre part, les différents types de toiles disposent de performances différentes. Inter Stores a sélectionné pour vous une large gamme de tissus et de coloris. A vous de déterminer le produit correspondant le mieux à vos attentes.

LES TOILES DICKSON DICKSON®

Elles possèdent une très bonne résistance à l'eau, de par leur traitement Cleanguard. Elles vous protègent de l'effet de serre, leurs couleurs restent éclatantes avec une tenue parfaite dans le temps grâce à la fibre employée : Sunacryl Teint Masse.

- **Toile acrylique 290**, collection Orchestra, la plus courante du marché.
- **Toile acrylique 290**, collection Infinity, une toile sans couture jusqu'à 3,20 m d'avancée.
- **Toile acrylique 330**, collection Opéra, la plus originale grâce au tissage jacquard.
- **Toile acrylique 330**, collection Replay, des fils récupérés pour un tissage à l'aspect esthétique irrégulier.
- **Toile acrylique 320**, collection Orchestra Max, la toile de store nouvelle génération auto-nettoyante et imperméable.

Facile d'entretien : La technologie utilisée pour la mise au point du traitement auto-nettoyant Permaclean s'inspire de l'observation de la structure d'une feuille de Lotus qui, malgré son développement dans les rivières et des lacs boueux, arrive à conserver des feuilles propres. Ainsi le traitement Permaclean contient des nanoparticules qui, une fois appliquées sur la toile, s'assemblent pour former une couche de protection extrêmement dense qui retient la saleté à la surface. La pluie ou un simple rinçage à l'eau suffit pour la nettoyer.

Imperméable : La toile Orchestra Max est enduite sur une face avec une résine acrylique anti-fongique et résistante aux UV, augmentant son imperméabilité. Elle permet de profiter de sa terrasse toute l'année, sans devoir replier le store à la première pluie. Cette toile est particulièrement adaptée à des installations permanentes fortement exposées aux variations climatiques et à la pollution.

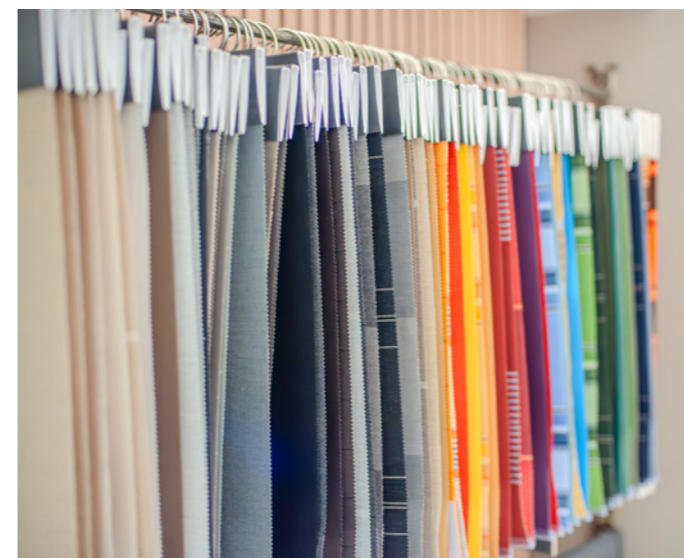

FERRARI Serge Ferrari

Elles sont fabriquées selon la technologie exclusive brevetée "Précontraint Ferrari".

- **Toile Soltis 86 SOLTIS**
Offre une protection solaire efficace tout en gardant une transparence inégalée pour apporter un maximum de lumière naturelle.
- **Toile Soltis 92 SOLTIS**
Une très bonne protection thermique grâce aux micro-perforations permettant de respirer sous la toile. Grande facilité d'entretien.
- **Toile Soltis 96 SOLTIS**
Possède des qualités semblables à la Soltis 92, mais avec une perforation plus régulière et un effet texturé.
- **Toile Soltis W 96 SOLTIS**
Possède des qualités semblables à la Soltis 96, mais avec une imperméabilité parfaite.
- **Toile Précontraint 502 PRECONTRAIT**
Hyper résistante à la déchirure, cette toile s'utilise surtout pour les velums et les protections de pergola. Elle assure également une parfaite étanchéité à l'eau.
- **Toile Précontraint 622 PRECONTRAIT**
Toile complètement opaque, qui permet d'avoir une face intérieure toujours propre sans voir les taches extérieures par transparence.



LUMIÈRE, COULEUR, CONFORT



Selon les coloris choisis, les toiles de stores réagissent à la lumière de façon variable. On distingue 4 critères prépondérants dans la sensation de confort et de bien-être.

- **LE CONFORT THERMIQUE** / La chaleur transmise
- **LA PROTECTION VISUELLE** / La filtration de la lumière
- **LA PROTECTION CONTRE LE RAYONNEMENT U.V**
- **LA COLORATION DE LA LUMIÈRE** / L'agrément psychologique

A titre d'exemple, voici le type de protection solaire assuré par une toile Soltis 92, de couleur béton (92-2167).

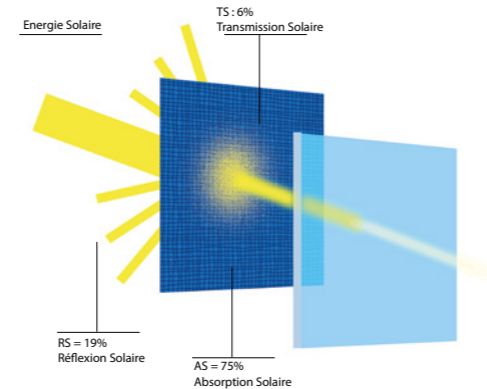

INFOS CONSOMMATEURS

En choisissant une toile DICKSON CONSTANT pour votre store, vous avez opté pour une qualité maximale. Automatisation, contrôles permanents, tests en laboratoire, traitements de finition élaborés... rien n'est laissé au hasard. Nous sommes ainsi en mesure de garantir la résistance, la solidité et la durabilité des coloris de votre toile de store. Tissées à partir d'une fibre acrylique teinte dans la masse SUNACRYL leur conférant leur haute qualité, nos toiles bénéficient de toute l'attention que nous apportons à leur élaboration et à leur fabrication. Toutefois, il se peut que vous constatiez quelques petites imperfections après l'installation de votre store. Un léger gaufrage, quelques marbrures, de petits plis le long des coutures, au centre de la toile ou encore un phénomène de coiffage peuvent ainsi apparaître. Ces irrégularités, perceptibles, sont inhérentes à la nature de la fibre acrylique et n'altèrent en rien les performances de votre toile. Votre installateur ne doit donc, en aucun cas, être tenu responsable de ces légères imperfections.

LE GAUFRAGE OU LES MARBRURES

Par suite de manipulations pendant la couture, la confection et le montage, les tissus acryliques traités avec des résines fluorées peuvent présenter des

"marbrures" visibles en contre-jour et dues à un effet d'optique (différence de réfraction de la lumière).

LES PLIS

Il se peut aussi que, lors de l'enroulement de la toile, des plis se produisent au centre ou le long des coutures.

LE COIFFAGE OU LES MARQUES BLANCHES

Après manipulation, de petites traces blanches peuvent apparaître sur les tissus acryliques traités avec des résines fluorées. Elles sont tout particulièrement visibles en transparence sur les toiles claires.



PERFORMANCES DES TYPES DE TOILES

Pour conserver votre store en bon état, sur une longue durée et pour le préserver des intempéries, Inter Stores vous propose 3 niveaux de protection adaptés à vos exigences*.

	ACRYLIQUE 290 Orchestra et Infinity	ACRYLIQUE 320 Orchestra Max	ACRYLIQUE 330 Opéra et Replay	SOLTIS 92
Protection solaire pour une même couleur	***	***	****	****
Imperméabilité	***	*****	**	-
Résistance à la déchirure	***	***	***	*****
* données à titre indicatif		*minimum / **bon / ***parfait / ****excellent		



1



3



2



4

- 1 - Toile acrylique "Orchestra" 290 gr/m², traitement "Cleanguard"
- 2 - Toile acrylique "Opéra" 330 gr/m², traitement "Cleanguard". Résistance rupture (chaîne/trame): 180/90
- 3 - Toile Soltis 92, 420 gr/m². Résistance, rupture (chaîne/trame): 310/210 daN/5 cm
- 4 - Toile Précontraint 502, 590 gr/m². Résistance rupture (chaîne/trame): 250/250 daN/5 cm



AUGMENTER LES PERFORMANCES DU STORE BANNE GRÂCE À UNE TOILE TECHNIQUE SOLTIS

Serge Ferrari
PREMIUM PARTNER

Les conseils d'un professionnel

Soltis

Lumière naturelle, modernité et confort



Soltis Lounge 96 est la toile idéale pour aménager votre terrasse. Grâce à sa conception micro-perforée, elle vous protège des rayons lumineux et de la chaleur du soleil tout en permettant le passage de l'air. Vous profitez ainsi d'une ombre comparable à celle d'un arbre.

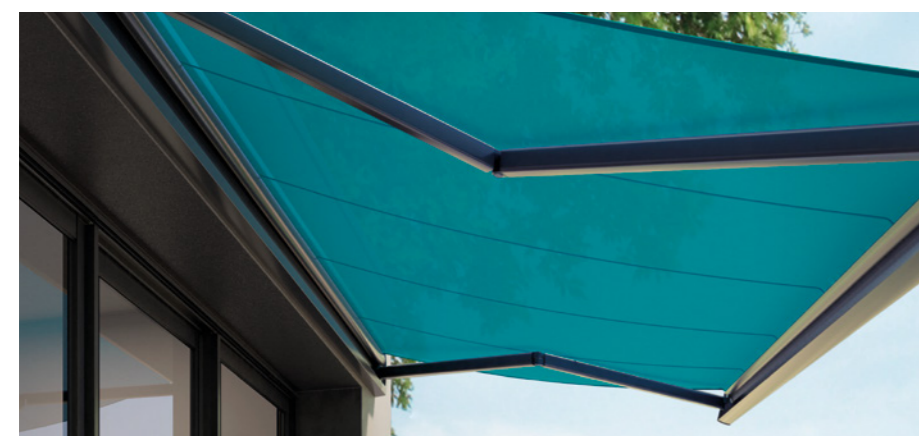

Toile Soltis lounge 96 - Soudure verticale

1 - Protéger
les personnes et les objets des UV

2 - Contrôler
la lumière, en se protégeant de l'éblouissement, tout en conservant la luminosité intérieure et garder une transparence vers l'extérieur

Bien choisir la couleur de toile qui vous convient

	Contrôle de l'éblouissement	Vue vers l'extérieur	Confort thermique
Couleurs foncées	Bonne protection	Bonne vision	Bonne protection quand le store est haut dessus d'une véranda. Risque d'inconfort du à l'absorption de la chaleur dans la toile si le store est près de vous
Couleurs intermédiaires	Protection correcte	Vision correcte	Bon compromis
Couleurs claires	Moins de protection	Vision moyenne	Risque d'éblouissement toile qui reste fraîche



Toile Soltis 86 - La transparence et la lumière au naturel - Soudure horizontale

Toile micro-perforée pour une sensation de fraîcheur

Toile micro-perforée

Les micro-perforations de la toile permettent à l'air de circuler. La sensation d'effet de serre habituellement ressentie sous une toile acrylique standard est ainsi évitée.

Coloris intemporels

Le design unique de la toile et ses coloris unis et intemporels apporteront une touche de modernité à votre terrasse.

Lumière naturelle

La nature ajourée de la toile laisse entrer la lumière dans la maison. Vous profitez de la lumière naturelle et de la vue extérieure sans être ébloui.

Durabilité

La haute tenue des couleurs aux UV garantit l'esthétique de votre toile dans le temps. Sa surface lisse résiste aux salissures et moisissures et facilite le nettoyage.



Toile Soltis 92 - Soudure horizontale



Serge Ferrari
group

sergeferrigroup.com





LA MOTORISATION SOMFY, LA MEILLEURE ALLIÉE DE VOTRE STORE !

POURQUOI MOTORISER VOTRE STORE ?

16



TOILE PARFAITEMENT TENDUE

A chaque ouverture, la fonction « re-tension de toile » assure la parfaite tension de la toile et évite un disgracieux effet de poche.



DÉTECTION D'OBSTACLE

Si un obstacle bloque la remontée du store, le moteur s'arrête.



PROTECTION DE LA TOILE

Grâce à la fonction destressage, à la fermeture le moteur relâche légèrement la toile à l'intérieur du coffre. Tout en assurant une parfaite fermeture du coffre, la toile et ses coutures ne subissent plus de tensions excessives à l'origine des déformations et de l'usure prématurée des coutures.



FERMETURE EN DOUCEUR

A la fermeture, le store s'arrête instantanément pour ménager le mécanisme et limiter les efforts sur les bras. La toile est à l'abri dans un coffre parfaitement fermé, les coutures de la toile sont également préservées grâce à la fonction destressage du moteur. L'électronique embarquée diminue la puissance du moteur dans la zone de fermeture. Le store s'arrête ainsi instantanément et en douceur au blocage du coffre, et limite ainsi les efforts sur le mécanisme et les bras. La toile est toujours à l'abri dans un coffre parfaitement fermé, même lorsqu'elle se détend au fil du temps.

Une touche de technologie pour un maximum de bien-être sur votre terrasse!

RETOUR D'INFORMATION

Avec les moteurs à retour d'information Sunilus et Sunea io, vous savez précisément si vos stores sont ouverts ou fermés, même quand vous êtes absent de votre domicile. Ainsi, depuis votre smartphone, vous pouvez intervenir à distance pour replier votre store en cas de changement météo. Nécessite l'installation d'un Tahoma.

Il est possible de motoriser tous les types de stores: de terrasse, de véranda, de pergola ou de balcon. Que ce soit au moment de l'installation ou sur un store déjà installé, il existe une solution Somfy adaptée à vos besoins et à la configuration de votre terrasse.

TYPE DE MOTEURS SOMFY

STORE TRADITIONNEL	Gamme LT, Altus ou Sunilus
STORE CASSETTE OU COFFRE	Gamme Orea ou Sunea

Les moteurs Orea et Sunea de Somfy manœuvrent votre store intelligemment et augmentent sa durée de vie. Dans tous les cas, le moteur installé dans le tube d'enroulement de la toile est invisible.



Sémaphore - Chlidéric ©Somfy

TECHNOLOGIE FILAIRE, LA SOLUTION LA PLUS ÉCONOMIQUE !

La manivelle est remplacée par un seul point de commande relié au moteur par des fils électriques..

TECHNOLOGIE RADIO POUR LA RÉNOVATION !

L'absence de fil électrique entre le moteur et le point de commande simplifie l'installation. Pas de travaux supplémentaires à prévoir. Votre installation peut évoluer facilement au rythme de vos projets.

Complétez votre installation avec un capteur intelligent de Somfy :

Le vent souffle fort... Le capteur de vent commande automatiquement le repli de votre store, même en votre absence. La toile et le mécanisme sont protégés.

Le soleil brûle... Votre capteur d'ensoleillement déclenche automatiquement la descente de votre store et préserve la fraîcheur dans votre maison.

Profitez de votre terrasse le soir et quand il fait plus frais! La nuit tombe... Avec nos solutions d'éclairage, créez une ambiance chaleureuse et prolongez la soirée sur votre terrasse.

LE STORE CONNECTÉ

Connecter son store avec Tahoma de Somfy ? C'est le meilleur moyen pour profiter pleinement et simplement de son investissement et de sa terrasse. Terminé la télécommande multi boutons pour commander le store 1, le store 2, la commande générale, l'éclairage led intégré au store, l'éclairage du jardin, le portail... Fini de passer son temps à chercher la télécommande. Mon téléphone portable avec l'application Tahoma devient la télécommande de ma maison. Et je l'ai toujours avec moi! Et à chacun son téléphone et sa télécommande ! En quelques clics je visualise mon produit et je le pilote simplement.

Mais un store connecté, c'est aussi un store qui préserve efficacement la température intérieure de votre logement. En été, il se baisse automatiquement en fonction de l'ensoleillement ou de la température pour éviter la surchauffe à l'intérieur des pièces. En hiver, au contraire, il se repliera de lui-même pour faire entrer les calories s'il y a du soleil! ou pas! c'est moi qui choisis!

Et comme je peux piloter mon store de n'importe où, en cas de changement brusque du temps, pendant que je fais mes courses ou que je suis à la plage, je commande le repli du store pour éviter la casse.

COMMANDE FILAIRES

pose en sus. TVA 10%



- Inverseurs en applique INIS KEO ou encastré INIS UNO

COMMANDES RADIO



8 cadres assortis à tout type de décoration



À partir de :

81€
TTC

- Télécommandes TELIS RTS et Situo io
- Commande murale tactile SMOOVE RTS et io

CAPTEURS INTELLIGENTS SANS FILS



- Capteur de vent EOLIS 3D RTS ou io

190€
TTC



- Capteur d'ensoleillement SUNIS RTS ou io

154€
TTC

ÉCLAIRAGE EXTÉRIEUR IZYMO



- Recepteur io

108€
TTC

TAHOMA SWITCH®



237€
TTC



* Prix posé TVA 10 % pour un store de 3,60 m x 1,75 m, manœuvre par treuil et toile acrylique 290 g/m²

1174€TTC



* Prix posé TVA 10 % pour un store de 3,56 m x 2,50 m, manœuvre par treuil et toile acrylique 290 g/m²

1749€TTC

Avec manœuvre électrique filaire + inverseur

2246€TTC



GARANTIE 5 ANS

LES STORES BANNES

SUN LOGGIA

Entrée de gamme dans le monde du store, il permet de satisfaire tous les budgets. Spécialement conçu pour la protection solaire des loggias et des balcons.

Armature

Aluminium laqué blanc (uniquement). Bras réalisés à partir de profilés extrudés avec système de tension interne par ressorts et sangle multibrins. Barre de charge en aluminium avec lambrequin.

Toile

Acrylique 290 g/m²

Manœuvre

Manuelle par treuil et manivelle ou électrique par un opérateur tubulaire Somfy filaire avec interrupteur.

Protection

Sans

Dimensions

Largeur maxi: 4,75 m

Largeur mini: 2,07 m

Avancée unique: 1,75 m

Support : hauteur 20 cm x profondeur 16,6 cm

Les options

- Auvent
- Toiles Dickson et Ferrari
- Motorisation radio RTS ou IO avec télécommande

BRAS ART 250



SUN RESIST GRAND LOGGIA

Mêlant finesse et élégance ce store est conçu pour des dimensions courantes et limitées. Avec sa fixation des bras aux extrémités, il offre une inclinaison allant de 0° à 85°. Son bras avec une articulation à sangle plate et flexible possède une résistance au vent incomparable. Il répond à toutes les utilisations, aussi bien pour les grands balcons, les terrasses et les devantures de magasin. Store fabriqué dans nos ateliers de Six-Fours (pour les armatures blanches).

Armature

Disponible en store traditionnel. Bras en aluminium laqué blanc stocké à Six-Fours, possibilité d'autres teintes standards. Bras réalisés à partir de profilés extrudés, système de tension interne par ressort et sangle multibrins. Barre de charge en aluminium avec lambrequin. Visserie inox.

Toile

Acrylique 290 g/m²

Manœuvre

Manuelle par treuil et manivelle ou électrique par un opérateur tubulaire Somfy filaire avec interrupteur.

Protection

Sans

Dimensions store traditionnel

Largeur maxi: 5,50 m / Avancée maxi: 3,50 m

Support : hauteur 24 cm x profondeur 17 cm

Possibilité de bras croisés

Les options

- Auvent
- Toiles Dickson et Ferrari
- Motorisation radio RTS ou IO avec télécommande
- Armature toutes teintes RAL



LES COULEURS

Standards

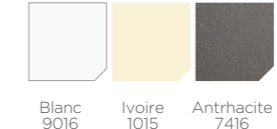

Option bras croisés

Possibilité de grande avancée en largeur étroite



GARANTIE
5 ANS

* Prix posé TVA 10 % pour un store de 3,56 m x 2,50 m, manœuvre par treuil et toile acrylique 290 g/m² | **2052€TTC**

Avec manœuvre électrique filaire + inverseur | **2550€TTC**



GARANTIE
5 ANS

* Prix posé TVA 10 % pour un store de 3,60 m x 3 m, toile acrylique 290 g/m². Avec manœuvre électrique radio + télécommande | **3459€TTC**



LES STORES BANNES

SUN RESIST MONOBLOC

Les bras de la gamme OXYON sont conçus pour assurer une tension maximale de la toile grâce à leur système de transmission auto-adaptable. Leur conception métallique offre aux bras OXYON un aspect compact, élégant et exclusif.

Armature

Aluminium laqué blanc, possibilité d'autres teintes standards. Bras réalisés à partir de profilés extrudés, système de tension interne par ressort et sangle multibrins. Barre de charge en aluminium avec lambrequin. Visserie inox.

Toile

Acrylique 290 g/m²

Manœuvre

Manuelle par treuil et manivelle ou électrique par un opérateur tubulaire Somfy filaire avec interrupteur.

Protection

Sans

Dimensions store monobloc

Largeur maxi: 11,82 m / Avancée maxi: 4 m
Support : hauteur 24 cm x profondeur 23 cm

Les options

- Auvent
- Toiles Dickson et Ferrari
- Motorisation radio RTS ou IO avec télécommande
- Armature toutes teintes RAL

BRAS OXYON

LES COULEURS STANDARDS

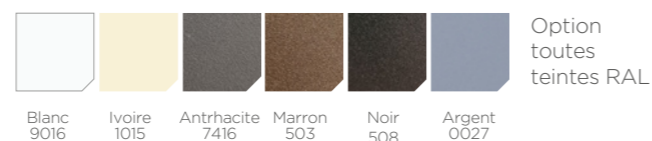

LES STORES COFFRES

STORBOX 300

Design aux lignes douces et aérodynamiques. Eléments mécaniques de fixation dissimulés. Réglage de l'inclinaison en une seule opération. Sa parfaite adaptation aux endroits les plus exclusifs grâce à son esthétique épurée. Système efficace d'alignement de bras pour un parfait emboîtement dans le coffre de logement, pour un pliage optimum. Aspect 100% métallique grâce à ses caches en aluminium.

Armature

Bras en aluminium laqués blanc stockés à Six-Fours, possibilité d'autres teintes standards. Bras réalisés à partir de profilés extrudés, système de tension interne par ressort et sangle multibrins. Barre de charge en aluminium sans lambrequin. Visserie inox.

Toile

Acrylique 290 g/m²

Manœuvre

Manuelle par treuil et manivelle ou électrique par un opérateur tubulaire Somfy radio avec télécommande.

Protection

Coffre

Dimensions

Largeur maxi : 4,80 m pour une avancée maxi de 3,50 m ou 5,92 m pour une avancée maxi de 3 m
Support : hauteur 14,9 cm x profondeur 25,8 cm

Les options

- Toiles Dickson et Ferrari
- Armature toutes teintes RAL

BRAS OXYON

LES COULEURS STANDARDS





* Prix posé TVA 10 % pour un store de 4,80 m x 3,50 m, toile acrylique 290 g/m². Avec manœuvre électrique radio + télécommande

4799€TTC



* Prix posé TVA 10 % pour un store de 4,80 m x 3,50 m, toile acrylique 290 g/m². Avec manœuvre électrique radio + télécommande

4528€TTC

LES STORES COFFRES

22

MATICBOX

Design aux lignes droites et minimalistes qui permet une parfaite intégration dans un style architectural contemporain.

- Finition uniforme et sans aucun élément plastique. Un aspect d'une grande qualité et robustesse.
- Positionnement automatique de l'inclinaison, qui permet de loger tout le mécanisme dans un espace réduit.
- Système d'éclairage, en option, intégré dans la structure du coffre.
- Possibilité d'installer plusieurs Maticbox 350 en largeur sans avoir à laisser un espace minimum entre eux.

Armature

Aluminium laqué blanc, possibilité d'autres teintes standards. Bras réalisés à partir de profilés extrudés, système de tension interne par ressort et sangle multibrins. Barre de charge en aluminium avec lambrequin. Visserie inox.

Toile

Acrylique 290 g/m²

Manœuvre

Electrique par un opérateur tubulaire Somfy radio avec télécommande.

Protection : Coffre

Dimensions

Largeur maxi : 5,92 m - Avancée maxi : 3,50 m
Support : hauteur 13 cm x profondeur 24 cm



- Toiles Dickson et Ferrari
- Armature toutes teintes RAL



BRAS OXYON



LES COULEURS STANDARDS



23

SPLENBOX 400

Aspect haut de gamme et une technologie de pointe.

Conception 100% métallique. Absence de caches en plastique.

Proportions optimales qui permettent de l'adapter facilement à toute configuration.

Un aspect qui s'inspire des différentes formes de la nature. Le mariage entre lignes douces et angles stylés. Réglage de l'inclinaison reposant sur un système de coffre.

Armature

Aluminium laqué blanc, possibilité d'autres teintes standards. Bras réalisés à partir de profilés extrudés, système de tension interne par ressort et sangle multibrins. Barre de charge en aluminium avec lambrequin. Visserie inox.

Toile

Acrylique 290 g/m²

Manœuvre

Electrique par un opérateur tubulaire Somfy radio avec télécommande.

Protection

Coffre

Dimensions

Largeur maxi : 5,92 m
Avancée maxi : 4 m
Support : hauteur 18 cm x profondeur 24,5 cm

Les options

- Toiles Dickson et Ferrari
- Armature toutes teintes RAL



BRAS OXYON



LES COULEURS STANDARDS





GARANTIE
5 ANS

* Prix posé TVA 10 % pour un store de 4,80 m x 3,75 m, toile acrylique 290 g/m². Avec manœuvre électrique radio + télécommande

4981€TTC



GARANTIE
5 ANS

SUN PRESTIGE B27

Le B-27 Prestige, résiste à un vent de force 6 Beaufort. Ce store est équipé de bras de 73 mm à 4 câbles répondant aux normes européennes les plus exigeantes (EN 13561). Un éclairage LED intégré dans les coudes et le chauffage électrique avec fonction atténuante sont des options bien appréciées. Le B-27 Prestige est disponible jusqu'à une largeur de 14 m pour une avancée de 3 m, 3,5 m ou 3,75 m.



Armature

Aluminium laqué blanc, toutes teintes RAL en standard. Bras réalisé à partir de profils extrudés, système de tension interne par ressort et articulation par 4 câbles gainés. Barre de charge en aluminium sans lambrequin. Visserie inox.

Toile

Acrylique 290 g/m²

Manœuvre

Electrique par un opérateur tubulaire Somfy radio avec télécommande.

Protection

Coffre

Dimension

Largeur maxi : 14 m

Avancée maxi : 3,75 m

Support : hauteur 22 cm x profondeur 14,7 cm

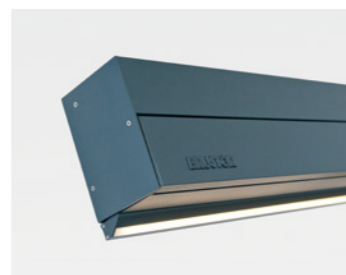
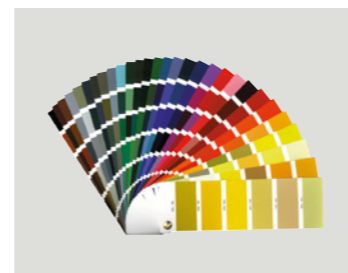



GARANTIE
5 ANS

* Prix posé TVA 10 % pour un store de 4,80 m x 3,50 m, toile acrylique 290 g/m². Avec manœuvre électrique radio + télécommande

6632€TTC



GARANTIE
5 ANS

* Prix posé TVA 10 % pour une pergola de 4,80 m x 3,50 m, toile acrylique 290 g/m². Avec manœuvre électrique radio + télécommande

7737€TTC

LES STORES COFFRES

26

B38 PRESTIGE

Le B-38 Prestige, résiste à un vent de force 5 Beaufort. Ce store est équipé de bras de 73 mm à 4 câbles ré pondant aux normes européennes les plus exigeantes (EN 13561).

Vous avez besoin de plus d'ombre en raison de l'orientation sud-ouest de votre maison ? Ou vous avez envie de plus d'intimité ? Grâce à son lambrequin à enroulement motorisé, le store banne B38 procure une parfaite protection contre le soleil bas (et les regards indiscrets).

Armature

Aluminium laqué blanc, toutes teintes RAL en standard. Bras réalisés à partir de profilés extrudés, système de tension interne par ressort et articulation par 4 câbles gainés. Barre de charge en aluminium sans lambrequin. Visserie inox.

Toile

Acrylique 290 g/m²

Manœuvre

Electrique par un opérateur tubulaire Somfy radio avec télécommande.

Protection

Coffre

Dimensions

Largeur maxi : 6 m

Avancée maxi : 3,50 m

Support : hauteur 20,2 cm x profondeur 21,5 cm

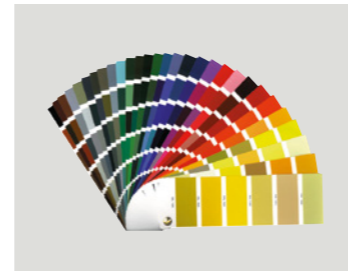

Toutes teintes RAL



Coffre fermé



Lambrequin déroulable



LED intégré dans le coude



Chauffage

27

STORE PERGOLA OU VÉRANDA B128

La pergola B128 est une protection solaire polyvalente qui se démarque par son design minimaliste et ses nombreuses possibilités de personnalisation. Sa conception ingénieuse offre une vue panoramique sur le jardin et laisse entrer beaucoup de lumière dans la maison. La B128 est toujours fixée au mur et combine les atouts d'une protection solaire avec les avantages d'une pergola.

Armature

Aluminium laqué blanc ou gris, possibilité d'autres teintes en options. Rails réalisés à partir de profilés extrudés, système de tension interne par verrins et sangles, toile maintenue grâce à la technologie screen ZIP. Barre de charge en aluminium avec lambrequin en option. Visserie inox.

Toile

Acrylique 290 g/m²

Manœuvre

Electrique par un opérateur tubulaire Somfy radio avec télécommande.

Protection : Coffre

Dimensions

Largeur maxi : 6 m - Avancée maxi : 5 m

Poteaux et rails : 8 x 8 cm

Support : hauteur 27 cm

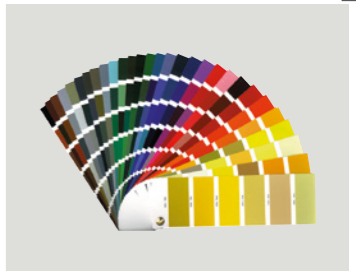

Toutes teintes RAL

LES COULEURS STANDARDS



Blanc 9016

Gris 7016



Screen ZIP en facade





* Prix posé TVA 10 % pour un Sun véranda de 4 m x 3 m, manœuvre électrique radio et toile Soltis 92.

4450€TTC

**GARANTIE
2 ANS**



29

28 SUN VÉRANDA B126

Ce store se pose au-dessus d'une véranda, d'une pergola bois, d'une tonnelle acier, ou entre murs. Il n'a pas besoin pour fonctionner d'avoir une pente importante. Nous vous conseillons pour ce type de produit, une toile Soltis 92.

Armature

En aluminium laqué blanc ou marron, avec : un coffre, des coulisses, une barre de charge à système de tension interne par vérin à gaz ou ressorts suivant la toile. Pose sur chevrons épines ou plats ou sur équerres entre murs. Option : coloris RAL.

Toile

Acrylique 290 g/m²
Option : Soltis 92 ou 86

Manœuvre

Électrique filaire par un opérateur tubulaire Somfy + inverseur avec renvoi de câble Kevlar par poulies (plus value radio).

Protection

Coffre

Dimension

1 toile, 1 moteur :
Largeur maxi : 5 m - Avancée maxi : 5 m
2 toiles, 1 moteur :
Largeur maxi : 10 m - Avancée maxi : 5 m
Surface maxi
1 toile acrylique 19 m² - 1 toile Soltis 92 : 17 m²



5216€TTC

* Prix posé TVA 10 % pour un Sun Véranda de 4 x 3 m, extension de 1 m, manœuvre électrique radio et toile Soltis 92.

SUN VÉRANDA EXTENSION

Reprenant toutes les caractéristiques techniques et les performances du Sun Véranda, l'extension lui permet de dépasser la véranda et protéger ainsi les baies vitrées verticales et non seulement la toiture. Cette extension télescopique peut atteindre 1,25 m.

LES STORES BANNETTES

SUN BANNETTE VERTICAL

Ce store est utilisé dans certains cas comme coupe-vent à l'angle d'une loggia ou comme protection solaire d'une ouverture cintrée. Il peut également fermer des terrasses couvertes et ainsi protéger le mobilier de jardin.



Armature

Aluminium laqué blanc.

- Guidage par conducteurs de 10 mm, barre de charge en acier galvanisé, diamètre 40 mm, sans lambrequin
- Guidage par coulisses 63 x 24 mm avec barre de charge aluminium

Toile

Acrylique 290 g/m²

Option: Toiles Dickson et Ferrari

Manœuvre

Manuelle par treuil

Option: motorisation électrique Somfy

Protection

Sans (coffre en option)

Dimensions

Largeur maxi: 5,91 m - Hauteur maxi: 3 m

* Prix posé TVA 10 % pour un store de 2,39 x 1 m, manœuvre par treuil et toile acrylique 290 g/m²

1234€TTC

SUN VERTICAL ZIP

Profitez de la vue tout en étant protégé grâce à la toile « screen ». Ce store peut servir de moustiquaire et en même temps que de protection solaire. Son système de confection de toile avec fermeture éclair latérale lui procure une grande résistance au vent.

Armature

Aluminium laqué blanc, crème, gris, marron, anodisé (en standard), toutes teintes ral (en option). Guidage par coulisses. Barre de charge en aluminium.

Toile

Screen, Soltis 86/92/96, PVC 502

Option: fenêtre cristal

Manœuvre

Manuelle par treuil

Option: électrique Somfy

Protection

Coffre de 85, 110 ou 130 mm

Dimensions

Largeur max : 6 m - Hauteur max : 6 m

Surface max : 18 m² en toile Screen

*Prix posé TVA 10 % pour un store Sun Vertical Zip, toile Screen, armature B1085, coloris au choix blanc, RAL 7016 ou ral 8019, manœuvre électrique radio, 2,40 x 1 m

1643€TTC



SUN BANNETTE PROJECT

Avec sa projection à l'italienne, ce store peut se poser dans les tableaux de fenêtres et apporter une touche décorative à vos façades. Dans les petites dimensions, ce store est presque insensible au vent. On l'utilise également dans de grandes dimensions pour protéger des loggias, des vérandas, grâce à son système de cartouche à ressort autorisant des largeurs jusqu'à 4,78 m.

Armature

Aluminium laqué blanc. Bras droit avec système de cartouche à ressort. Barre de charge en aluminium avec lambrequin.

Toile

Acrylique 290 g/m²

Option: Toiles Dickson et Ferrari

Manœuvre

Manuelle par treuil

Option: motorisation électrique Somfy

Protection

Sans

Dimensions

Largeur maxi: 4,78 m - Avancée maxi: 1,2 m



* Prix posé TVA 10 % pour un store de 2,40 m x 0,80 m, manœuvre par treuil et toile acrylique 290 g/m²

843€TTC

SUN BANNETTE PROJECT COFFRE

Le coffre de protection que l'on rajoute au Sun bannette project vous permettra une meilleure longévité de la toile.

Armature

Aluminium laqué blanc. Bras droit avec système de cartouche à ressort. Barre de charge en aluminium avec lambrequin.

Toile

Acrylique 290 g/m²

Option: Toiles Dickson et Ferrari

Manœuvre

Manuelle par treuil

Option: motorisation électrique Somfy

Protection

Coffre

Dimensions

Largeur maxi: 4,75 m

Avancée maxi: 1,2 m



* Prix posé TVA 10 % pour un store de 2,40 m x 0,8 m, manœuvre radio et toile acrylique 290 g/m²

1911€TTC

ABRIS DE TERRASSE



Pour créer un espace à vivre supplémentaire et profiter de votre jardin, vous pouvez installer un abri de terrasse à côté de votre piscine ou cuisine d'été. Composé d'une armature en acier galvanisé de forte section à peindre et de 2 stores indépendants, votre abri de terrasse peut être équipé d'une manœuvre manuelle ou électrique, avec ou sans protection.

LES SERVICES

DICKSON® RÉENTOILAGE

Pour donner un coup de neuf à votre ancien store, il suffit simplement de changer sa toile. Vous aurez le choix entre différents types de tissus et coloris pouvant être en harmonie avec le style de votre maison.

* Prix posé TVA 10 % pour un store de 3,48 m x 3 m et toile acrylique 290 g/m² | **729€TTC**



LES CORBEILLES



- Possibilités de différentes formes. Nous les voyons souvent sur les fenêtres et les entrées des hôtels.
- Très utilisées dans les commerces, les corbeilles peuvent se poser aussi au-dessus de nos fenêtres pour une protection solaire ou devant une porte d'entrée, en remplacement d'une marquise.



somfy

MOTORISATIONS

Le forfait motorisation comprend le déplacement d'une équipe de pose, la dépose du mécanisme manuel, la fourniture et mise en place d'un opérateur tubulaire Somfy filaire avec interrupteur, du branchement électrique sous baguette et du réglage du store.

* Prix posé, TVA 10 % pour une motorisation de store de 3,6 x 3 m, manœuvre électrique filaire | **700€TTC**

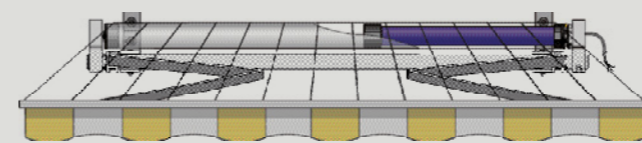

FORFAIT

SERVICE ENTRETIEN / RÉGLAGE DES BRAS :

- Inclinaison
- Alignement
- Lubrification des articulations

* Prix posé TVA 10 % forfait service entretien | **146€TTC**



QUEL TYPE DE
store ?

LES STORES INTÉRIEURS

Découvrez les plus grandes marques de stores intérieurs dans nos showrooms.



Les stores intérieurs ne s'utilisent plus uniquement comme protection solaire, mais comme véritables éléments de décoration. Vous les choisirez en fonction de vos besoins, de vos attentes et de vos idées décoratives.

LES VÉNITIENS

Les plus vendus, les plus connus et toujours à la page. Ils moduleront la lumière comme vous le souhaitez.

LES BANDES VERTICALES

Une ligne pure et élégante pour protéger les larges baies vitrées ou séparer vos intérieurs.

LES ENROULEURS

Simple et efficace, ils donneront une touche finale à votre intérieur.

LES STORES BATEAU

La grande tendance. Ils pourront participer à tous les styles et ambiances intérieurs.

LES BOIS TISSÉS

Une touche exotique. Ils vous invitent au voyage tout en restant chez vous.

LES PANNEAUX JAPONAIS

Les derniers-nés pour protéger les grandes surfaces vitrées dans un style sobre et épuré.



Pensez à rajouter des galons polyester à la place des échelles pour donner un look "rétro, 50's".



LES VÉNITIENS

Un design intemporel, jamais démodé. C'est sans aucun doute ce qui définit le store vénitien. Un choix de coloris et d'aspect tout simplement surprenant! Vous pourrez jouer avec la lumière et la visibilité extérieure comme vous le souhaitez.

LAMES 25 MM

2 TYPES DE STORES :

- Vénitien 25 basic : manœuvre cordon, orientation par tige.
- Vénitien 25 confort : manœuvre chaînette, manivelle ou motorisation électrique.



LAMES 50 MM

Permettent la réalisation de stores de grandes dimensions et d'utiliser des motorisations 220 V. Manœuvre cordon, manivelle ou motorisation électrique.



LES VÉNITIENS

BOIS

Le store vénitien bois (véritables lames en tilleul), ajoute une touche noble et chaleureuse tout en assurant un contrôle de la lumière et de l'ensoleillement. Disponible en différentes largeurs de lames 50 ou 70 mm dans une palette de tons chauds et colorés. Manœuvre à cordons en standard, manivelle ou motorisation 220 V.



LES ENROULEURS

• Un choix judicieux pour rehausser le style de votre intérieur. Tissus unis, voilages ou à motifs, embelliront vos intérieurs. Vous pourrez faire le choix entre de la fantaisie, du moderne ou du traditionnel. Les stores intérieurs vous protégeront de la chaleur, tout en vous occultant de la lumière, vous apportant ainsi de l'ombre en fonction de vos besoins.

• Manœuvre chaînette en standard ou ressorts automatiques, manivelle et motorisation électrique 220 V.



LES BANDES VERTICALES



- Ils reviennent dans la tendance grâce aux choix des bandes en Trevira, polyester, screen qui changent des fibres plus classiques
- Les bandes textiles : 89 et 127 de large
- Les bandes PVC : 52, 70, 89 et 127 mm de large
- Les bandes ALU : 70 et 89 mm de large
- Particulièrement bien adaptés aux grandes baies vitrées, les stores à bandes verticales permettent de moduler la lumière. Ils peuvent se fabriquer dans différentes formes comme un trapèze, un cintre horizontal ou vertical
- Elles peuvent disposer d'une manœuvre électrique 220 V



GARANTIE
2 ANS



LES STORES BATEAU

Que votre intérieur soit contemporain, traditionnel ou exotique, les stores bateau s'intègrent à tous les styles et sont sans aucun doute, les plus décoratifs des stores intérieurs. Grand choix de tissus unis, rayés ou à motifs, de fibres différentes comme coton, polyester, lin, screen, etc.



38

MOTORISATION POWERVIEW®

Les stores PowerView™ fonctionnent à piles pour une installation, une manœuvre et un entretien faciles. Le boîtier pour loger les piles est situé derrière le rail supérieur afin que la beauté de vos stores reste intacte.



39

LES STORES TRUFIT™ DUETTES

DISPONIBLES EN PLISSÉS OU VÉNITIENS

Store guidé à poser directement sur la vitre.
Manœuvre tirage directe du haut vers le bas et du bas vers le haut.



À DÉCOUVRIR DANS NOS

show-room

HABILLEZ VOS
FENÊTRES ET DÉCOREZ
VOTRE INTÉRIEUR



Vaste sélection de coloris
pour marier esthétique
et intelligence.
Version mobile ou murale.



LES MOUSTIQUAIRES

Moustiquaires fenêtres et portes. Élément indispensable pour se protéger de tous les insectes. Inter Stores vous propose une large gamme de moustiquaires, toutes plus ingénieuses les unes que les autres, qui s'adaptent à toutes vos ouvertures.

FENÊTRES

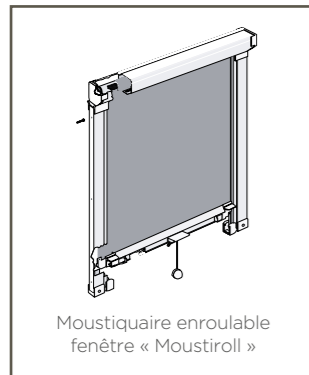

MOUSTIROLL® CONFORT

Moustiquaire enroulable au design soigné, elle est adaptée à des situations de pose complexes grâce à sa technicité et permet d'offrir un produit sur mesure. Son mécanisme, simple et fiable, assure longévité et robustesse.

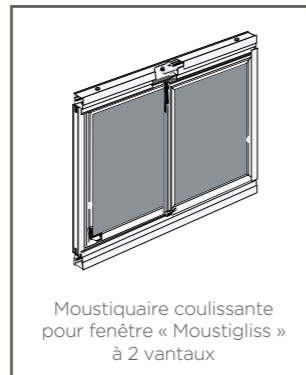

MOUSTIGLISS®

Cette moustiquaire est idéale pour équiper les fenêtres coulissantes. Son utilisation est souple et silencieuse.

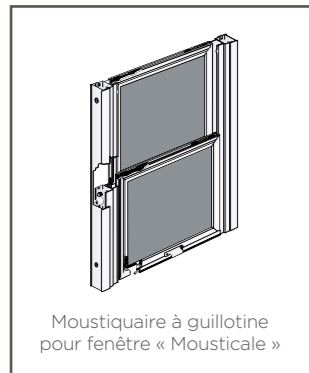

MOUSTICALE®

Cette moustiquaire à guillotine possède un fonctionnement simple et silencieux. Elle peut également être réalisée en forme cintrée.

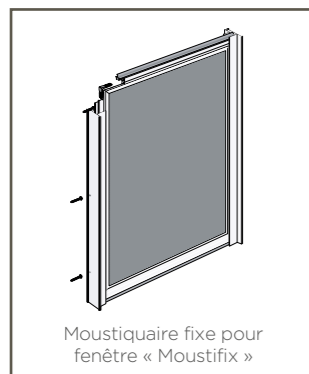

MOUSTIFIX®

Cette moustiquaire fixe convient particulièrement aux petites fenêtres non équipées de volets et munies de barreaux. Elle s'adapte très bien aux ouvertures cintrées.



PORTES

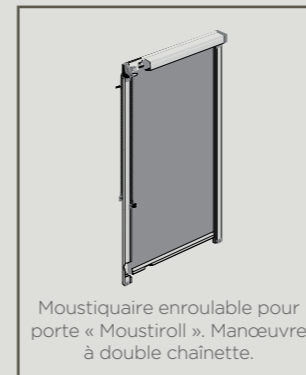

MOUSTIROLL®

Cette moustiquaire enroulable se fait discrète en hiver comme en été. Son mécanisme est simple et fiable.

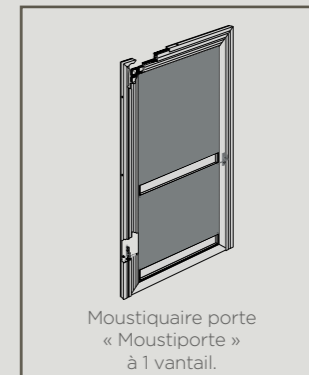

MOUSTIPORTE®

Cette moustiquaire conçue comme une véritable porte est faite pour s'ouvrir vers l'extérieur avec aisance.

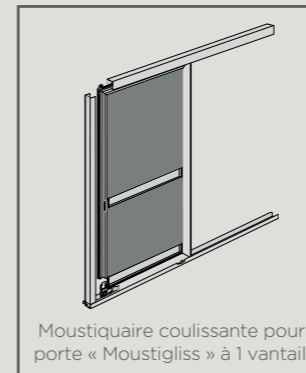

MOUSTIGLISS®

Cette moustiquaire coulissante est idéale pour équiper une grande baie vitrée et se confond parfaitement avec votre menuiserie coulissante. Plusieurs variantes sont réalisables et son fonctionnement est simple et silencieux.

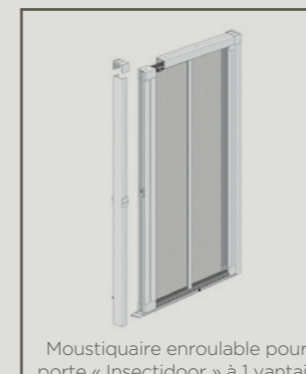

INSECTIDOOR®

Cette moustiquaire enroulable peut s'adapter à tous les types de porte, 1 et 2 vantaux, jusqu'à 3200 mm de large et 2600 mm de haut.



02 LES PERGOLAS

42



FAITES VOTRE
choix !

GARANTIE
5 ANS



► Pergola toile ou bioclimatique ?

LA PERGOLA : CONCEPT OUTDOOR LIVING

Le choix d'une pergola dépend de l'étanchéité complète ou de la ventilation, toiture rétractable complètement l'hiver ou simplement en orientant les lames. Agrandissement d'une zone de vie sur l'extérieur avec possibilité d'ajout de chauffage et lumière extérieure.

43

“

Choisissez votre toiture orientable ou rétractable

”



▼
Nos spécialistes pourront vous aider à déterminer la pergola adaptée en fonction de l'utilisation et de la surface à protéger. Inter Stores propose deux fabricants : Brustor et Gibus pour des design et des caractéristiques différentes.

BRUSTOR
INNOVATOR IN SUN SYSTEMS

Gibus
THE SUN FACTORY ITALY

LES PERGOLAS TOILE

MED JEANS

Cette pergola à manœuvre électrique vous apportera un espace supplémentaire en gardant votre salon extérieur à l'abri du soleil et de la pluie. Son armature en aluminium est proposée en nombreux coloris. Grand choix de toiles PVC. Idéal pour les pergolas de petites dimensions exposées au vent.

Armature

En aluminium, coulisses et pieds de 60 x 100 mm.

Toile

Standard: PVC 602 ou Opatex occultant.

Option: Acrylique, polyester et Soltis 92

Manœuvre

Electrique radio par un opérateur tubulaire Somfy par système de transmission sur des coulisses latérales et courroies dentées à haute résistance.

Protection

Sans ou Option auvent en tôle aluminium

Dimensions maxi

Largeur 5,50 m x Avancée 5 m en 1 module

Largeur 9 m x Avancée 5 m en 2 modules



LES COULEURS

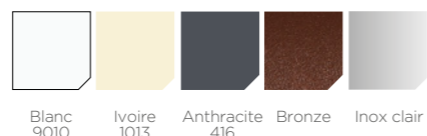

Gibus
THE SUN FACTORY ITALY

MED FLY

Pergola composée d'une toile en PVC occultant anti-UV insérée dans une armature en aluminium laquée et suspendue par des pantographes en Inox. La commande peut être manuelle par treuil ou motorisée par système Somfy. La pergola peut être posée de façon indépendante et autonome sur votre terrasse ou jardin ou, adossée à la façade de votre maison.



MED QUADRA

Pergola au style plus contemporain avec son profil gouttière composé de 2 parties en aluminium extrudé style microline. Structure en aluminium laqué. Coulisses et pieds de 70 x 130 mm.

Dimensions maxi

Largeur 14 m x Avancée 6 m en 3 modules

Largeur 9 m x Avancée 6 m en 2 modules

Largeur 5,50 m x Avancée 6 m en 1 module



Pour un Sun MED QUADRA 4 x 3 m, version murale avec 2 pieds, manœuvre électrique radio, toile PVC Black-out, avec profil anti-goutte PVC et auvent cadre en tôle aluminium. Prix posé TVA 10 %.

10026€TTC

MED LUCE

La légèreté du design, unie au meilleur de la technologie Gibus, caractérise ce nouveau modèle de pergola en aluminium laqué. L'absence de traverse à l'avant permet au regard de se déplacer librement de l'horizon jusqu'au ciel.



EN EXPOSITION DANS NOS MAGASINS



Pour un Sun Pergola B-200 4 m x 3m, version autoportante avec 4 pieds, manœuvre électrique radio, coloris standard blanc ou gris 7016 et rideaux en options. Pose incluse TVA 10%.

15463€TTC

LES PERGOLAS BIOCLIMATIQUES

46

B160 - B200 INNOVATOR IN SUN SYSTEMS

Appelé communément pergola BIO-CLIMATIQUE, cet abri de terrasse, régulateur de soleil, posé sur une structure aluminium, crée un espace extérieur confortable, où il est agréable de se relaxer du printemps à l'automne. Les lames fermées protègent contre le soleil et la pluie. Possibilité de mettre des stores verticaux ZIP encastrés dans les poteaux. 3 possibilités de toiles dans les stores verticaux. Une toile screen, une toile PVC et possibilité d'utiliser du cristal transparent pour intégrer une fenêtre dans la toile. Les lames motorisées peuvent permettre à la fois de procurer une ombre rafraîchissante ou un bain de soleil. L'ensoleillement est maîtrisé grâce à l'orientabilité des lames à 160°.

Les options

- Les stores verticaux (toile screen, PVC, cristal transparent)
- Bandeaux à LED encastrés dans les lames ou la structure
- Chauffage de terrasse
- Capteur de pluie
- Profils de porte
- Disponible en teintes RAL

LES COULEURS

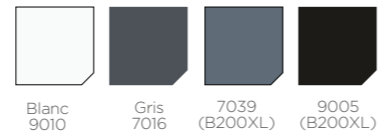

Armature

Structure aluminium avec toit en lames orientables à 160°. Profils rectangulaires avec évacuation de l'eau dans les poteaux. Possibilité de modules avec 4 pieds ou en version murale.

Manœuvre

Manœuvre des lames avec moteur RTS ou IO, avec une Telis.

Dimensions

Module simple :
Largeur maxi: 7 m - Avancée maxi: 4,50 m
Hauteur: 3 m

Module couplé :

Largeur maxi: 7 m - Avancée maxi: 7 m

Lames : 16 cm - 21 cm (XL)

Poutre : B160 23x15 cm - B200 23x21,5 cm

Pieds : 12 cm



47



B200



B160



Pour un Sun Pergola MED TWIST 4,10 m x 3 m, version autoportante avec 4 pieds, manœuvre électrique radio, coloris standard et rideaux en options. Pose incluse TVA 10%.

17807€TTC

GARANTIE
5 ANS



LES PERGOLAS BIOCLIMATIQUES

MED TWIST - MED VARIA

Bénéficiez d'une ventilation naturelle avec les pergolas bioclimatiques Gibus.

La régulation des lames aluminium permet de moduler l'effet rafraîchissant et la lumière du soleil. En cas de pluie, la protection est optimale grâce aux lames conçues pour sceller au mieux et permettre l'écoulement de l'eau uniquement dans les gouttières d'évacuation intégrées dans les colonnes de la structure.

Les lames sont motorisées et peuvent s'animer en position horizontale (fermeture) ou verticale (ouverture), selon un angle variable de 0 à 120 degrés.

Les options

- Les stores verticaux (toile screen, PVC, cristal transparent)
- Bandeaux à LED encastrés dans les lames ou la structure
- Chauffage de terrasse
- Capteur de pluie
- Profils de porte
- Disponible en teintes RAL



LES COULEURS

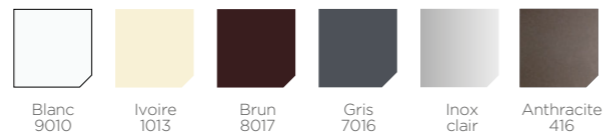

Armature

Structure aluminium avec toit étanche à l'eau. Lames orientables à 120°. Profils rectangulaires avec évacuation de l'eau dans les poteaux. Possibilité de modules avec 4 pieds ou en version murale.

Manœuvre

Manœuvre des lames avec 2 moteurs et une unité centrale de pilotage.

Dimensions

Largeur maxi: 6,10 m (7,40 m avec pied intermédiaire)
- Avancée maxi: 5 m
Hauteur: 3 m



FERMETURE LATÉRALE DE PERGOLA

STORE COFFRE À DESCENTE VERTICALE



Store coffre autoportant, guidage par coulisses équipées de système ZIP. Design des coffres carrés avec possibilité de différentes toiles occultantes, obscurcissantes, cristal et moustiquaires. Manœuvre par manivelle ou motorisable.

FERMETURE LATÉRALE EN VERRE



Verre trempé de sécurité de 10 ou 12 mm.
Deux systèmes d'ouvertures :
1- Ouverture latérale et rabattable
2- Ouverture coulissante sur 2, 3 ou 4 rails



LES VOILES

Les voiles d'ombrage allient élégance et protection pour sublimer vos espaces extérieurs. Fabriquées avec des toiles haute performance, elles offrent une excellente résistance aux UV et aux intempéries. Disponibles en plusieurs formes et coloris, elles s'adaptent à tous les styles d'aménagement. Faciles à installer, elles créent une zone d'ombre agréable tout en apportant une touche design.

Voile

Offre une protection solaire optimale tout en préservant la luminosité naturelle grâce à son tissu micro-aéré Soltis Perform 92. Confortable et esthétique, elle favorise la circulation de l'air et réduit l'éblouissement pour profiter pleinement de l'extérieur.

Fixation

Anneau et platine en acier galvanisé thermolaqué en gris clair

Poteau

Le poteau en acier galvanisé thermolaqué, incliné à 16°, est conçu pour fixer les voiles d'ombrage en toute sécurité. Disponible en deux diamètres (139,5 ou 193,5 mm) selon la surface à couvrir, il peut être personnalisé en couleur sur demande et inclut un collier réglable avec anneau d'accrochage.



MÂT SUR PLATINE
(RAL AU CHOIX)



PLATINE FIXATION
MURALE

LES TOILES DE PERGOLA

A la mode depuis quelques années, les pergolas fleurissent sur nos terrasses. Inter Stores vous propose 2 types de toiles :

- La toile Soltis 92 micro-aérée qui vous apportera fraîcheur et ombre.
- La toile PVC précontraint 502 qui vous protégera du soleil et de la pluie.



LES FENÊTRES

FENÊTRES EN ALUMINIUM
OU EN PVC : FAITES LE

Bon Choix



L'ALUMINIUM : DESIGN ET PERFORMANCE DURABLE

L'aluminium séduit par son esthétique raffinée, sa robustesse et son large choix de couleurs. Ce matériau haut de gamme, léger et ininflammable, valorise votre patrimoine tout en offrant une grande liberté de personnalisation.

- Sa rigidité permet la réalisation de grandes surfaces vitrées.
- Ses profilés fins maximisent l'apport de lumière naturelle.
- Grâce à la rupture de pont thermique, il assure une isolation optimale et réduit les coûts énergétiques.
- Disponible en de nombreuses teintes, il peut être bicolore avec une finition intérieure blanche.



LE PVC : UNE SOLUTION ÉCONOMIQUE ET PERFORMANTE

Le PVC est un excellent choix pour allier efficacité thermique, facilité d'entretien et accessibilité financière. Idéal en rénovation, il s'adapte à toutes les architectures.

- Léger, solide et recyclable jusqu'à cinq fois, il est aussi très isolant.
- Son entretien minimal en fait une solution pratique et durable.
- Il offre un rapport qualité/prix avantageux pour des fenêtres performantes à moindre coût.
- Son design intemporel s'intègre aussi bien aux intérieurs contemporains que classiques.



LES VITRAGES



ECLAZ®

Une nouvelle génération de vitrages, bénéficiant d'un traitement innovant et permettant d'offrir plusieurs avantages fonctionnels. Lumi, Zen et Sun, trois alliés pour vos fenêtres et votre confort intérieur.

	ECLAZ® LUMI	ECLAZ® ZEN	ECLAZ® SUN	STANDARD 4/20/4 ITR GAZ ARGON
Maximiser la lumière naturelle	✓	✓	✓	-
Chaleur en hiver	-	✓	✓	✓
Fraîcheur en été	✓	✓	✓	-
Economies d'énergie	✓	✓	✓	✓
TL Transmission lumineuse (tl en %)	83	80	72	80
SW Facteur solaire (g en %)	71	53	38	63
UW Coefficient transmission thermique (w/m²k)	1,1	1,0	1,0	1,1

CONTRÔLE SOLAIRE POUR LES VITRAGES : 3 OBJECTIFS

TL > TRANSMISSION LUMINEUSE
Pourcentage de lumière transmise. Plus elle est importante, plus la lumière entre chez vous.

SW > FACTEUR SOLAIRE
Indique la capacité de la fenêtre à transmettre l'apport solaire (chaleur) à l'intérieur de la maison. Plus il est élevé, plus vous bénéficiez d'apport solaire.

UW > COEFFICIENT DE TRANSMISSION THERMIQUE DE LA FENÊTRE
Indice de performance de l'ensemble fenêtre et vitrage. Les indications fournies dans ce catalogue sont les performances maximales atteignables suivant les dimensions conventionnelles et typologie de fenêtres. Plus il est faible, plus vous êtes isolés.

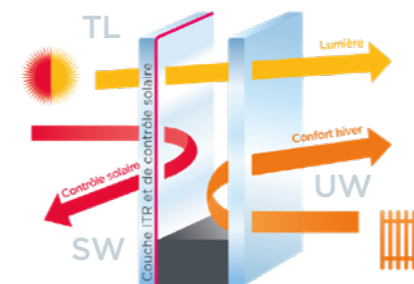

VITRAGES DÉCORATIFS STANDARDS



Dépoli Stopsol classique clair Stopsol super silver



Delta mat Imprimé 200

PETITS BOIS

Les petits bois sont incorporés à l'intérieur du double vitrage. Le nettoyage en est grandement facilité



Laiton 10x8 mm Alu blanc 10x8 mm Plomb 10x8 mm



Alu 18x8 mm Alu 26x8 mm Alu 45x8 mm

INTERCALAIRES DE VITRAGE

Les détails qui font la différence



Intercalaire WarmEdge noir pour les fenêtres aluminium et PVC. L'intercalaire alu est obsolète car moins isolant et moins esthétique.

ECLAZ® LUMI

L'ALLIÉ DES LOGEMENTS QUI MANQUENT DE LUMIÈRE

LUMI est le double vitrage le plus transparent de la gamme, idéal pour illuminer et **réchauffer les intérieurs les plus sombres**.

83% d'apport de lumière naturelle avec le double vitrage LUMI. Il conserve la chaleur intérieure tout en laissant passer un maximum d'énergie solaire et de lumière.

+10% de gain de lumière naturelle par rapport à un double vitrage standard type Planitherm One. Sa couche de protection thermique (ITR/LOW-e) est ultra transparente grâce à un traitement laser.

ECLAZ® ZEN

L'ALLIÉ DES LOGEMENTS CONFORTABLES ÉTÉ COMME HIVER

ZEN offre un équilibre parfait entre apport et protection solaire, sans aucun compromis sur la lumière naturelle. Le choix ultime pour des habitations **confortables en toutes saisons !**

-16% de consommation d'énergie (chauffage et climatisation) avec un double vitrage ZEN comparé à un double vitrage ancienne génération (sans couche et sans gaz).

-34% de période de surchauffe (T>26°C) pendant les mois les plus chauds de l'année, sans avoir recours à la climatisation ou à l'occultation. Ce gain est comparé avec un double vitrage ancienne génération (sans ITR ou LOW-E).

ECLAZ® SUN

L'ALLIÉ DES LOGEMENTS AVEC DE GRANDES BAIES ENSOLEILLÉES

SUN est l'allié idéal pour les fenêtres exposées à un fort ensoleillement ! Offrant une haute protection solaire tout en **laissant pénétrer généreusement la lumière naturelle**.

-23% de consommation d'énergie (chauffage et climatisation) avec un double vitrage SUN comparé à un double vitrage ancienne génération (sans couche et sans gaz).

-56% de période de surchauffe (T>26°C) pendant les mois les plus chauds de l'année, sans avoir recours à la climatisation ou à l'occultation. Ce gain est comparé avec un double vitrage ancienne génération (sans ITR ou LOW-E).

LES VITRAGES SPÉCIAUX

LES VITRAGES PHONIQUES

Double vitrage phonique ou phonique renforcé. Indispensables si vous habitez en ville ou dans une zone bruyante.

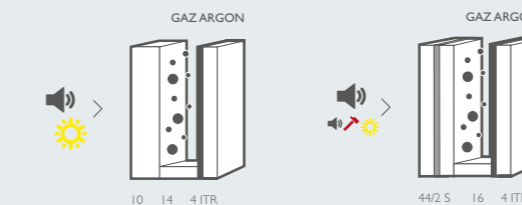

LES VITRAGES DE PROTECTION

Double vitrage de protection ou de protection renforcé. Afin de protéger votre domicile contre les agressions, intrusions, vandalisme et prévenir les accidents (bris de glace, défenestration, etc.).

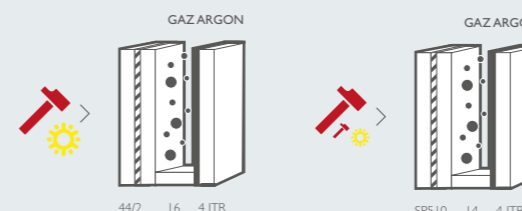

LES TEINTES ALU

BICOLORATION
BLANC INTÉRIEUR
+ COULEUR
+5%

Personnalisez et valorisez votre habitat, quel que soit son style architectural. Côté budget, la bicoloration K•LINE c'est seulement 5% de plus qu'une menuiserie entièrement blanche.



LES VERRIÈRES ATELIER

Pour structurer l'espace en gardant la luminosité

- Châssis vitré toute hauteur
- Plats alu de 30 mm vertical
- Soubassement tôle avec traverse intermédiaire de 70 mm positionnée à 1 m de hauteur

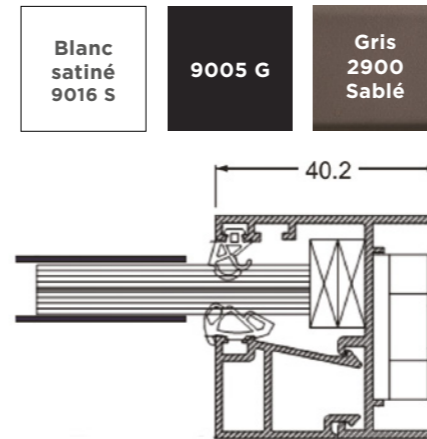

BAIES COULISSANTES

Expert rénovateur
K•LINE

LUMIÈRE ET ESPACE SANS COMPROMIS

Offrez à votre intérieur une ouverture panoramique avec les baies coulissantes K•LINE. Grâce à des profilés toujours plus fins et une surface vitrée optimisée, elles maximisent l'apport de lumière naturelle tout en garantissant des performances thermiques et esthétiques remarquables.

GARANTIE
10 ANS



UN DESIGN MODERNE ET ÉPURÉ

- 1 Profils avec faces vues d'aluminium réduites (montant central de seulement 40 mm)
- 2 Tapées des montants latéraux épurées et minimalistes (neuf)
- 3 Drainages invisibles
- 4 Capot W entre rails (conformité PMR)
- 5 Seuil encastré
- 6 Butée de fin de course design

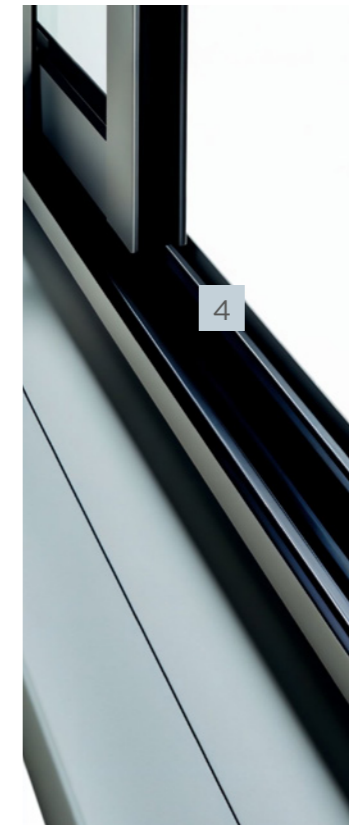

PERFORMANCES

THERMIQUE U_w
Jusqu'à **1,2W/M².K**

APPORT SOLAIRE SW
Jusqu'à **0,60 Sw**

TRANSMISSION LUMINEUSE TLW
Jusqu'à **69%**

AFFAIBLISSEMENT ACOUSTIQUE $R_{A,tr}$
Jusqu'à **35dB**

Étanchéité à l'air renforcée A*4.

ADAPTATIONS POSSIBLES

- > NEUF
- > RÉNOVATION
- > OSSATURE BOIS
- > ISOLATION THERMIQUE PAR L'EXTÉRIEUR (ITE)
- > MONOMUR

Expert rénovateur
K•LINE



BAIES COULISSANTES

Expert rénovateur
K·LINE

GARANTIE
10 ANS



Poignée encombrement réduit design carré avec fermeture, également disponible en poignée extérieure*



Poignée encombrement réduit design galbé avec fermeture, également disponible en poignée extérieure



Habillage cuvette sur semi-fixe en verrouillage un point (disponible exclusivement en blanc ou noir)

4 COLORIS DE POIGNÉES

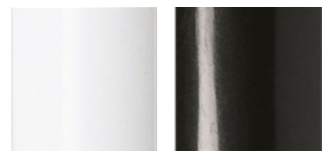

Blanc satiné Noir satiné



Aspect satiné Aspect Inox

*POIGNÉES LAQUÉES DE LA COULEUR DE LA MENUISERIE : 8 COULEURS

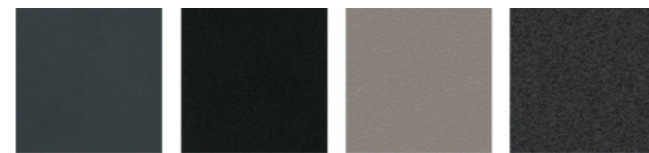

RAL 7016T RAL 9011T RAL 9007T Noir 2100 sablé



Gris 2900 sablé Aspect anodisé Ral 9006T Blanc 9016S



TYPES D'OUVERTURES

BAIE COULISSANTE 2 RAILS

Fenêtre ou porte-fenêtre coulissante
2 vantaux

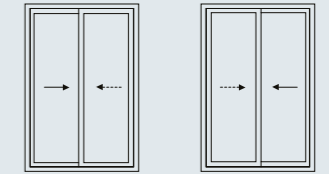

Tirant gauche
(vue extérieure)

Tirant droit
(vue extérieure)

Fenêtre ou porte-fenêtre
coulissante 3 vantaux

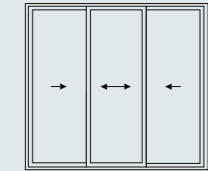

Fenêtre ou porte-fenêtre
coulissante 4 vantaux

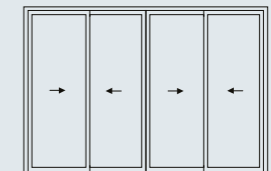

Ensemble avec coulissant : allège,
imposte fixe ou soufflet, fixe ou
ouvrant de frappe latéral...

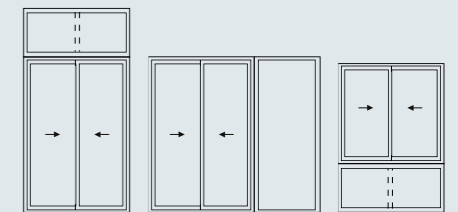

BAIE COULISSANTE 3 RAILS

Fenêtre ou porte-fenêtre
coulissante 3 vantaux

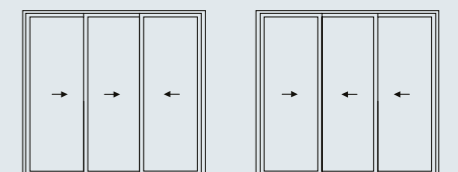

Tirant gauche
(vue extérieure)

Tirant droit
(vue extérieure)

Fenêtre ou porte-fenêtre
coulissante 6 vantaux



BAIES COULISSANTES

Expert rénovateur
K•LINE

GARANTIE
10 ANS

COUPES TECHNIQUES

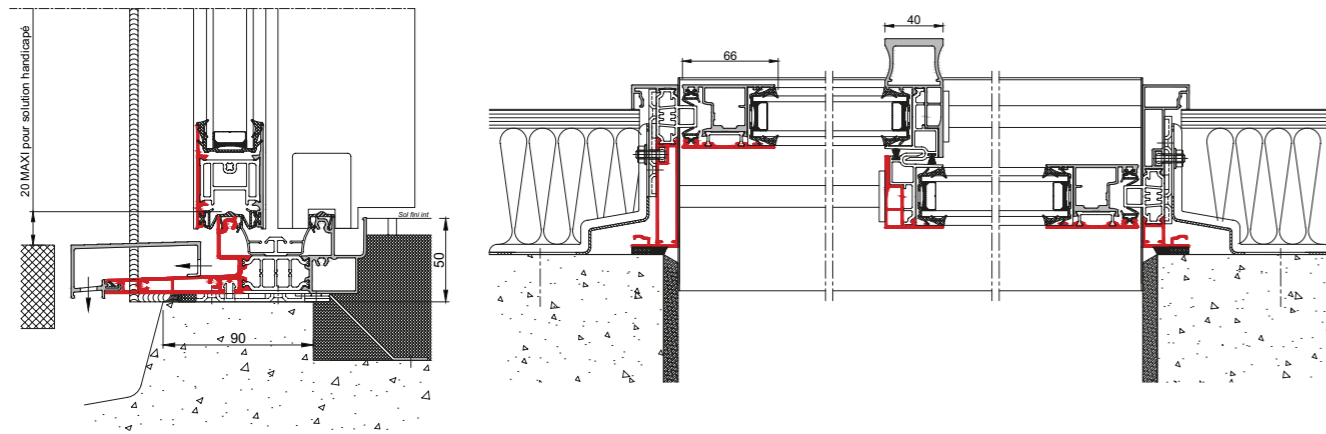

Seuil PMR (seuil encastré) et option Profil d'Aménagement Extérieur (PAE)

Baie coulissante 2 rails 2 vantaux (neuf)

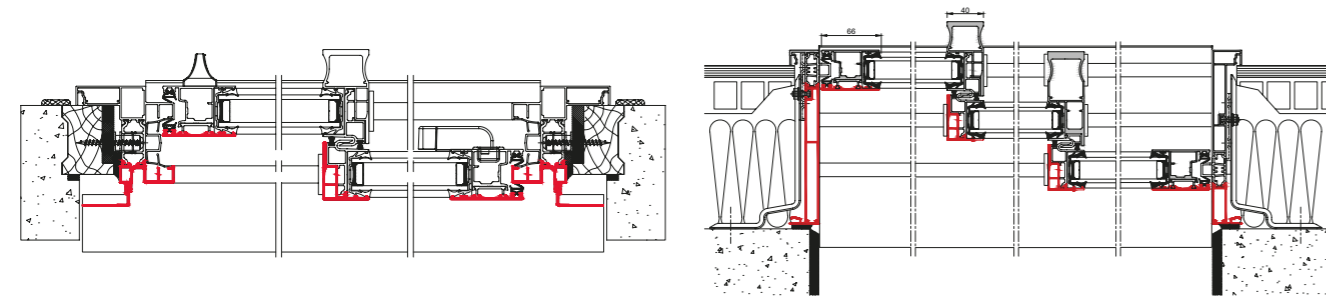

Baie coulissante 2 rails 2 vantaux (réno)

Baie coulissante 3 rails 3 vantaux (neuf)

BLOCS BAIES

Neuf et réno
solutions en débord intérieur - coffre visible

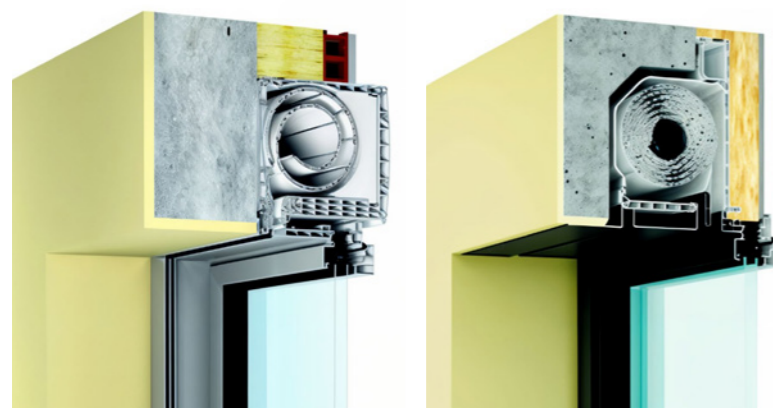

Volet roulant visible par l'intérieur

Volet roulant visible par l'extérieur

COFFRE VOLET
invisible

CHICANES

variables en fonction
de la hauteur des baies

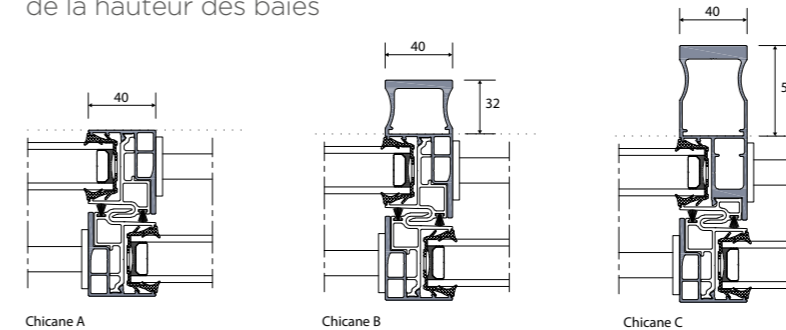

LIMITES DIMENSIONNELLES

	MINI	MAXI
Baie coulissante 2 rails 2 vantaux	800x550	3600x2700
Baie coulissante 3 rails 3 vantaux	1500x550	5400x2700
Baie coulissante 2 rails 4 vantaux	2000x550	6400x2450
Baie coulissante 3 rails 6 vantaux	2400x550	6800x2450

OPTIONS



Traverses intermédiaires de 50 mm



Poignée de tirage extérieure, design galbé noir et cylindre de condamnation standard traversant

DESCRIPTIF TECHNIQUE

- Profils tubulaires à **rupture de pont thermique** (dormant et ouvrants)
- Dormant assemblé en **coupes droites** par vissage (en neuf) ou en **coupes d'onglets** (en rénovation et ossature bois, ITE, monomur)
- Dormant avec couvre-joint intérieur intégré
- Bavette d'appui (formant rejet d'eau) clippée après la pose du châssis
- **Drainages invisibles**
- Ouvrant assemblé en coupes droites par vissage
- Profil serrure breveté pour la maîtrise de l'effet bilame
- Montant central avec **double chicane isolante**
- Etanchéité entre dormant et ouvrants assurée par 2 joints glissants
- **Etanchéité renforcée** dans les angles entre rails
- Chemins de roulement clippés (anodisation noire renforcée)
- Galets avec roulements à aiguilles
- 1 **galet réglable** par vantail
- Butée de fin de course (portes-fenêtres)
- Système anti-fausse manoeuvre
- Système anti-dégondage par doigt inox (invisible lorsque les vantaux sont fermés)
- Gâches métalliques encastrées
- **Double ou triple vitrage de 28 ou 32 mm**
- Vitrage isolant avec **intercalaire noir** et remplissage argon

BAIES À GALANDAGE



UNE OUVERTURE TOTALE, UNE LUMINOSITÉ MAXIMALE

Avec son couissant à galandage, K•LINE repousse les limites du confort et du design. Conçu pour disparaître entièrement dans les murs, il offre une transition fluide entre intérieur et extérieur. Grâce aux innovations K•LINE, il allie esthétique et performances thermiques remarquables, répondant aux exigences des particuliers comme des professionnels.

GARANTIE
10 ANS



COUPES TECHNIQUES

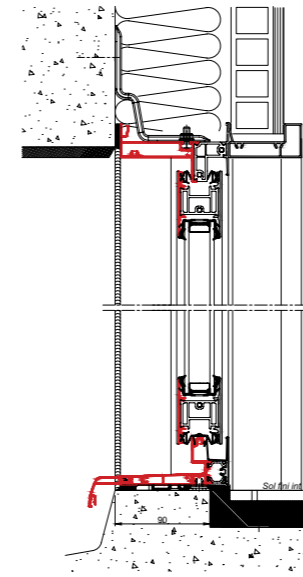

Baie à galandage 1 rail

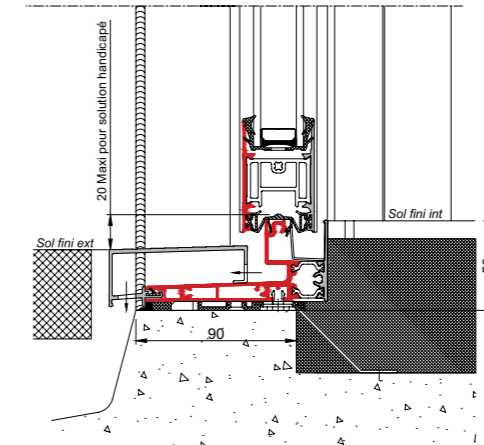

Profil d'Aménagement Extérieur (option)



Refolement pré-isolé et pré-étanché en usine, sans intervention complémentaire sur chantier

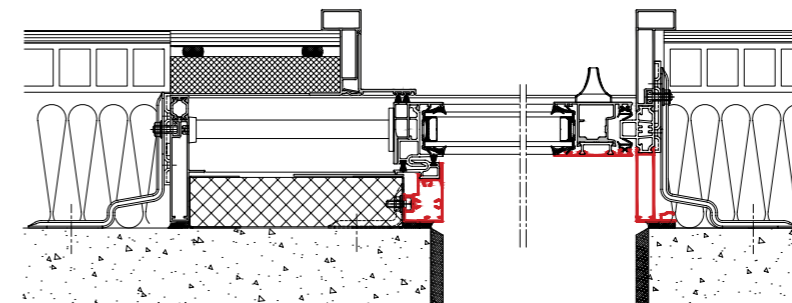

Baie à galandage 1 rail 1 vantail

DESCRIPTIF TECHNIQUE

spécifique au galandage

- Profils tubulaires à **rupture de pont thermique** assemblés à coupes droites par vissage (dormant et ouvrants)
- Dormant avec **couvre-joint intérieur intégré**
- Montant avec chicane isolante
- Traverse haute et pièce d'appui filante dans le doublage (exemptes de raccords)
- **Zone de refolement à rupture de pont thermique** avec emplacement pour double isolation thermique
- Profils porte-brosse intérieurs démontables permettant le « gondage » et le « dégondage » des ouvrants ainsi que **l'accessibilité à la zone de refolement**

TYPES D'OUVERTURES

BAIE À GALANDAGE 1 RAIL

Fenêtre ou porte-fenêtre 1 vantail



Tirant gauche Tirant droit

Fenêtre ou porte-fenêtre 2 vantaux

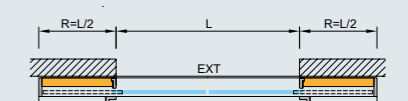

BAIE À GALANDAGE 2 RAILS

Porte-fenêtre 2 vantaux

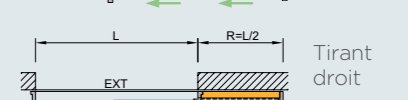
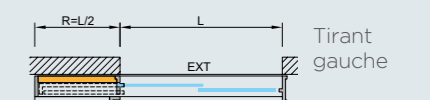

Porte-fenêtre 4 vantaux

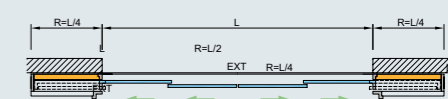

FENÊTRE OUVRANT CACHÉ

Expert rénovateur
K•LINE

L'OUVRANT CACHÉ : PLUS DE LUMIÈRE, PLUS D'ÉLÉGANCE

L'ouvrant caché est une innovation clé de K•LINE, optimisant à la fois design et performance. Associé à la finesse des profilés en aluminium, il permet d'augmenter la surface vitrée de 15 % par rapport à une fenêtre classique à ouvrant apparent. Résultat : plus de lumière naturelle et une esthétique épurée pour un intérieur lumineux et moderne.





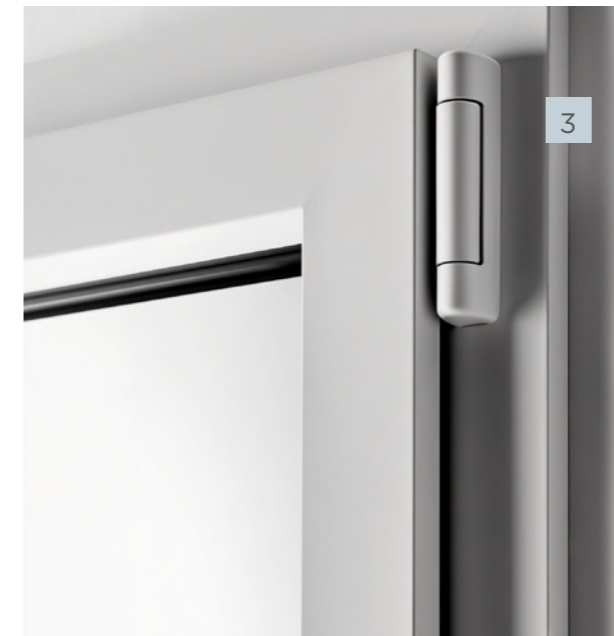

GARANTIE
10 ANS

UN DESIGN MODERNE ET ÉPURÉ

- 1 Hauteur jusqu'à 2 700 mm
- 2 Ferrage invisible avec ouverture à 180° (option)
- 3 Ferrage visible
- 4 Bicoloration : Blanc à l'intérieur - Couleur à l'extérieur
- 5 Drainage invisible
- 6 Verrou bas du semi-fixe



PERFORMANCES

-  **THERMIQUE Uw**
Jusqu'à **1,3 W/m².K** (en double vitrage) et jusqu'à **0,84 W/m².K** (en triple vitrage)
-  **APPORT SOLAIRE SW**
Jusqu'à **0,59 Sw**
-  **TRANSMISSION LUMINEUSE TLW**
Jusqu'à **68%**
-  **AFFAIBLISSEMENT ACOUSTIQUE R_{A,tr}**
Jusqu'à **44dB**

ADAPTATIONS POSSIBLES

- > NEUF
- > RÉNOVATION
- > OSSATURE BOIS
- > ISOLATION THERMIQUE PAR L'EXTÉRIEUR (ITE)
- > MONOMUR

FENÊTRE OUVRANT CACHÉ

Expert rénovateur
K•LINE

GARANTIE
10 ANS

BATTUE STANDARD DE 86 MM

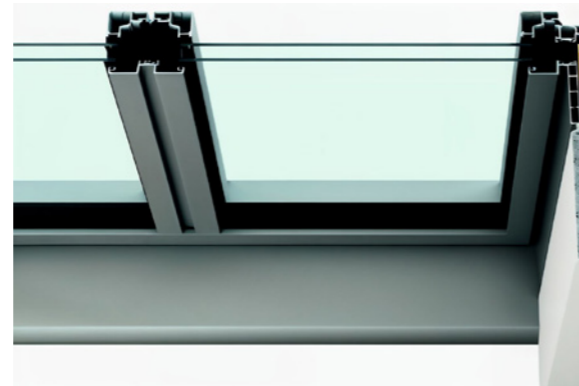

Offre standard sur tous les 2 vantaux

BATTUE MINCE DE 50 MM ET POIGNÉE CENTRÉE (OPTION)

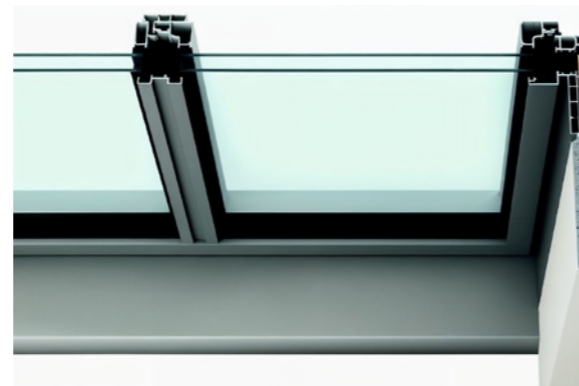
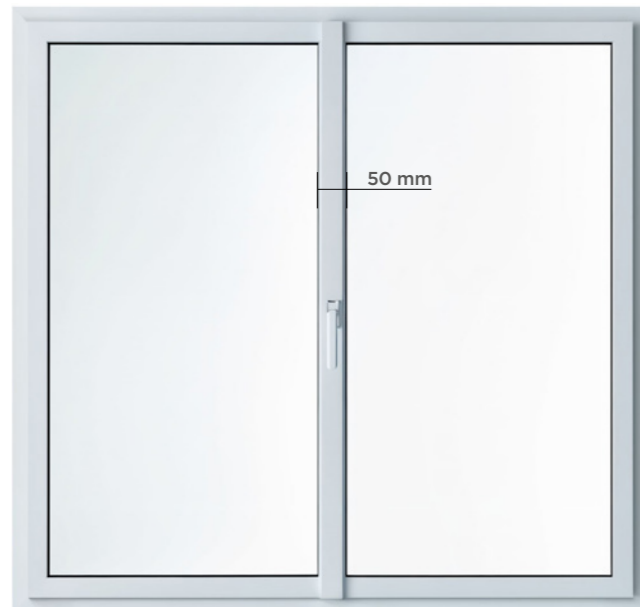

EN OPTION

- Disponible sur les françaises et oscillo-battants 2 vantaux avec vitrages de 24 ou 30 mm
- Incompatible avec les françaises serrure 2 vantaux ou avec les vitrages de 42 ou 48 mm
- Hauteur maxi : 2 150 mm
- Battue mince et poignée centrée avec embase sont indissociables



NOUVEAU : FERRAGE INVISIBLE

Côté design, le nouveau ferrage invisible, développé en partenariat exclusif avec Siegenia souligne une haute qualité de finition et une harmonie des lignes.



EN OPTION

- Incompatible avec un soufflet
- Bascule automatique sur un ferrage invisible avec angle d'ouverture limité à 100° :
 - si le poids du vantail est supérieur à 80 kg,
 - dans le cas d'une porte-fenêtre sur seuil PMR,
 - pour un ouvrant avec vitrage de 42 ou 48 mm
- Option ferrage invisible : sans plus-value pour les oscillo-battants

TYPES D'OUVERTURES

CHÂSSIS SIMPLES

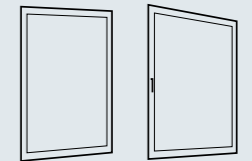

Fixe 1 vantail

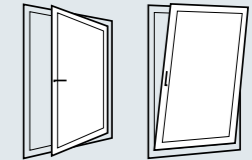

Oscillo-battant (position 1 et 2)

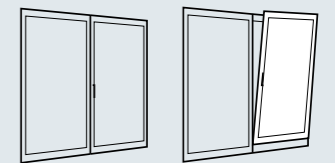

Fenêtre 2 vantaux avec ou sans OB

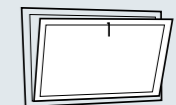

Soufflet

CHÂSSIS COMPOSÉS

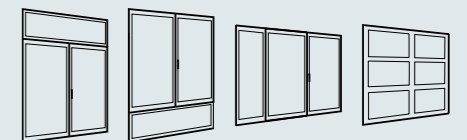

Avec imposte, allège et fixes

ENSEMBLES COMPOSÉS

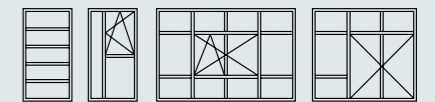

TRAPÈZES ET TRIANGLES

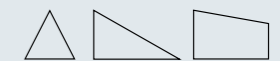

Fixes

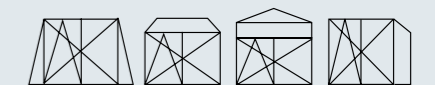

Fixes + ouvrant

CINTRÉS

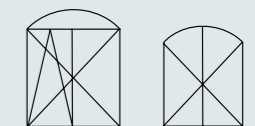

Arc surbaissé

FENÊTRE OUVRANT CACHÉ



GARANTIE
10 ANS

POIGNÉES LAQUÉES AVEC EMBASE (STANDARD)



Noir satiné



Blanc satiné



Aspect inox



Aspect anodisé

POIGNÉES SANS EMBASE (OPTION)



FP01



FP02



FP03

Laquées de la couleur intérieure de la menuiserie

- 3 designs au choix
- En 2 vantaux, disponible uniquement sur la battue de 86 mm
- Incompatible avec les ouvrants en vitrage 42 - 48 mm, et avec les soufflets

- En monocoloration, la poignée laquée de la couleur de la menuiserie et le ferrage invisible sont indissociables
 - En blanc et bicoloration, ces poignées sont réalisables en ferrage visible et invisible.
- N.B. : Les paumelles visibles sont disponibles dans 4 couleurs : blanc satiné, noir satiné, aspect anodisé et aspect inox

POIGNÉE LAITON (OPTION)



POIGNÉE FRANÇAISE SERRURE (OPTION)



TEINTES DISPONIBLES



* Prix TVA 5,5 % pose en sus.
Oscillo battant 2 vantaux, ferrage invisible, double vitrage 4/we16/ITR 4 argon, pose en rénovation, 1,40 x 1,25 m

1498€TTC

OPTIONS



Petits bois intégrés ou collés avec ou sans intercalaires fictifs



Profil de tirage extérieur (blocage sans verrouillage)



Oscillo-battant manoeuvre logique à clé (ouverture française verrouillée à clé)



Porte-fenêtre avec montant serrure à barillet et double béquille, fermeture 5 points (sauf pour les ouvrants de 42 et 48 mm)



Mortaise pour entrée d'air avec ou sans fourniture de la grille de ventilation. Deux coloris au choix : blanc ou noir



Grille de ventilation acoustique
Deux coloris au choix : blanc ou noir

FENÊTRE OUVRANT CACHÉ



GARANTIE
10 ANS

COUPES TECHNIQUES

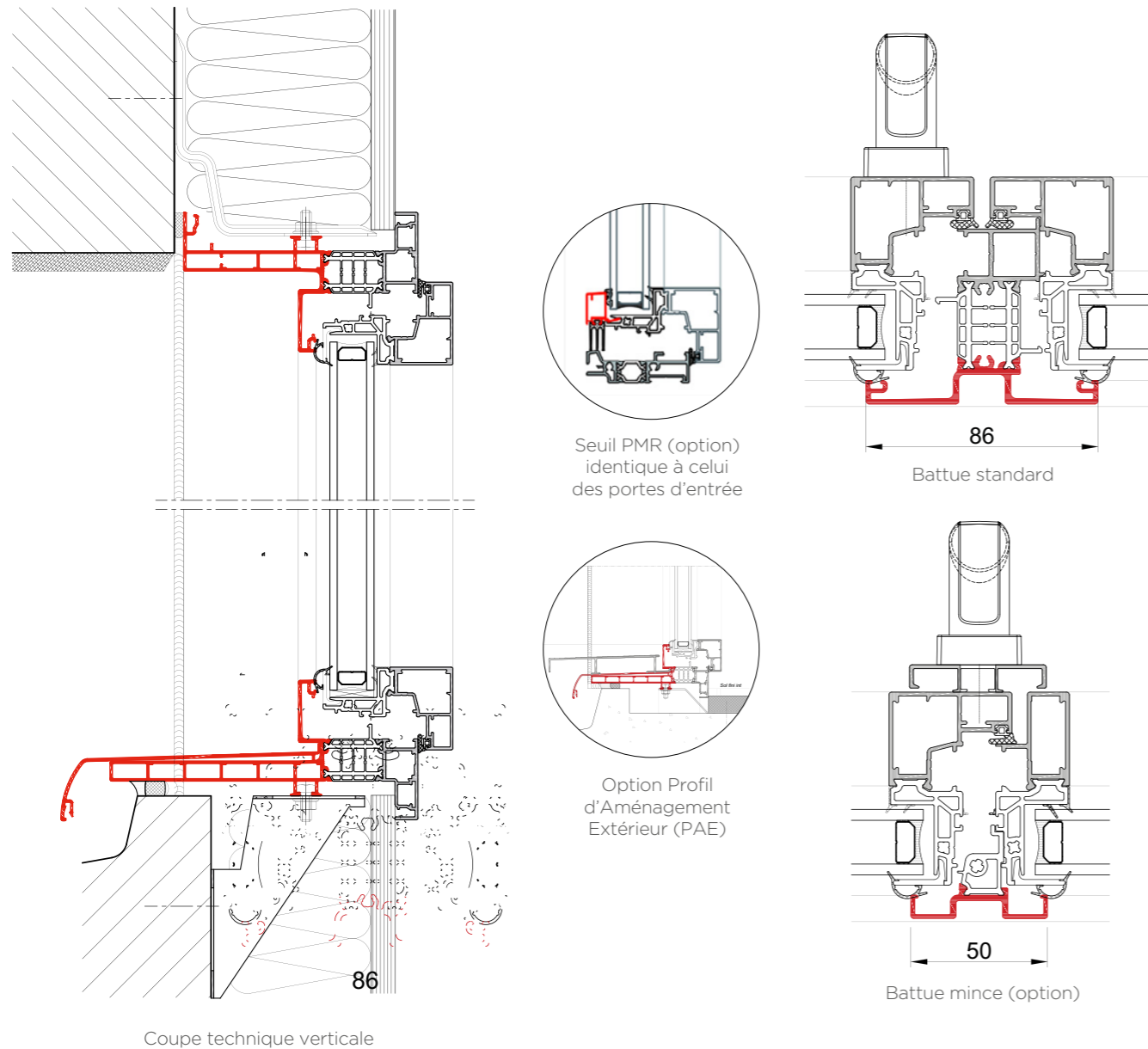

74

LIMITES DIMENSIONNELLES

	MINI	MAXI
Fenêtre 1 vantail	350x450	1000x2700
Fenêtre 2 vantaux	700x450	2000x2700
Oscillo-battant 1 vantail	410x550	1100x2700 1400x2150
Oscillo-battant 2 vantaux	800x550	2000x2700
Fixe	300x450	3000x2550

ADAPTATIONS POSSIBLES



NEUF - (Pose sur appui) :

- Doublage de 80, 100, 110, 120, 130, 140, 160, 180 et 200 mm
- Option appui sans aile intérieure, seuil PMR
- Option élargisseur de tapée (20 et 60 mm)

RÉNOVATION

- Pose en applique avec bouchons ou clips d'habillage intérieur
- Pose par vérins de réglage, ou par vis «SFS»
- Pose en feuillure (avec ou sans rainure de clippage intérieure)
- Dépose totale
- Option appui large, appui sans aile intérieure

MONOMUR OSSATURE BOIS ISOLATION THERMIQUE PAR L'EXTÉRIEUR (ITE)

D'autres solutions existent, nous consulter

DESCRIPTIF TECHNIQUE

- Dormant à **rupture de pont thermique** assemblé à coupes d'onglets
- Dormant avec **couvre-joint intérieur intégré**
- Bavette d'appui (formant rejet d'eau) clippée après la pose du châssis
- **Drainages invisibles** de l'extérieur
- Ouvrant caché à feuillure isolante assemblé à coupes d'onglets
- Parclofes extérieures clippées intégrant le joint de vitrage et de battement
- Étanchéité entre dormant et ouvrant assurée par deux joints de battement
- **Étanchéité à l'air renforcée** dans les angles dormant et ouvrant
- **Double ou triple vitrage** de 24, 30, 42 ou 48 mm (30 mm exclusivement pour les ouvrants H > 2 350 mm)
- Vitrage isolant avec **intercalaire noir** et remplissage argon

75

FENÊTRE FINITION ÉQUILIBRE+80

Renfort acier suivant abaques

- Ouvrant de 80 mm : 6 chambres
- Dormant de 74 mm : 6 chambres
- Battement central réduit à 112 mm
- Poignée Sécustik
- Poignée centrée sur 2 vantaux
- 2 lignes de finition (parcloses rondes ou moulurées en standard et parcloses carrées en option)
- Couvre-joints intégrés de 29, 40, 65 mm - Pour le neuf, isolation de 60, 100 et 120 mm (140, 160 et 180 mm en option)
- Vitrage standard 28 mm 4/20/4 ITR gaz argon Ug 1,1W/m².K
- Intercalaire de vitrage composite couleur noir
- Uw = 1,3W/m².K (selon vitrage)
- Niveau d'étanchéité air/eau/vent : A*4 E*8A V*B2
- Nombreuses options possibles

OUVRANT
80mm

X6
6 CHAMBRES
D'ISOLATION



SÉCURITÉ
RENFORCÉE
En standard sur
Equilibre+80

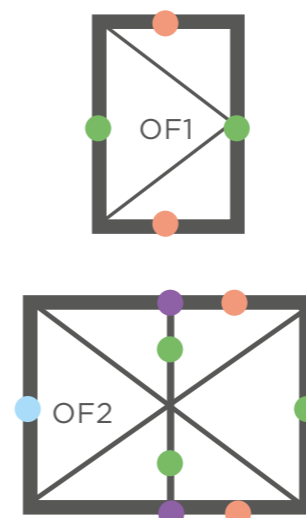

● Point de fermeture latéral



● Verrouillage du semi-fixe par crémone

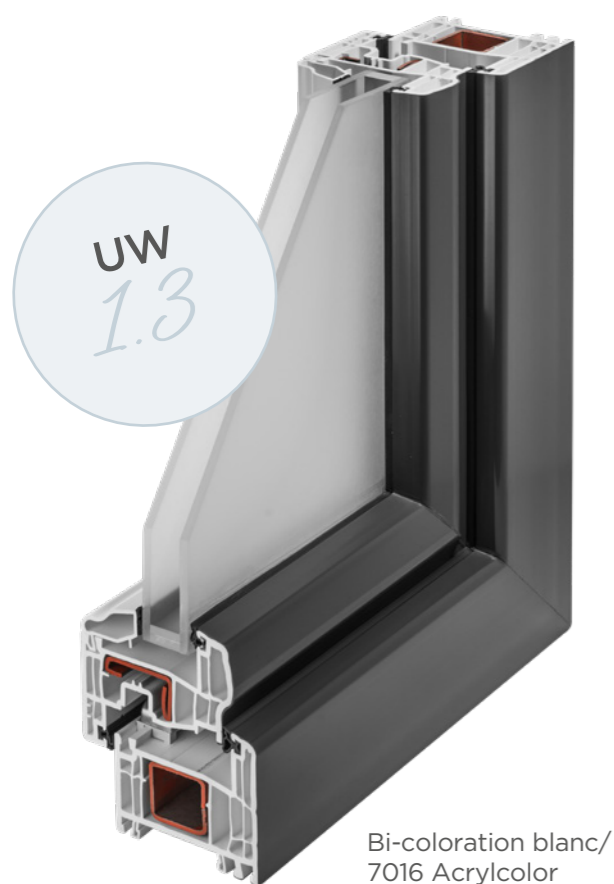

UW
1.3

Bi-coloration blanc/
7016 Acrylcolor

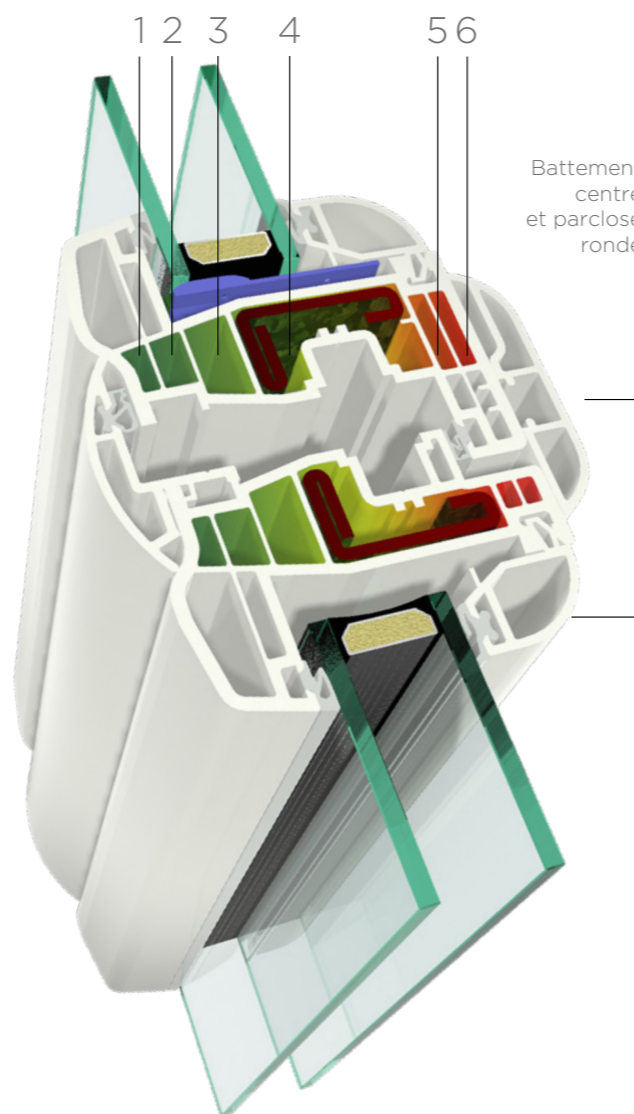

Battement
centré
et parclose
ronde



● Verrou médian invisible



● Gâches champignons en traverse haute et basse et galets anti arrachement IS (SÉCURITÉ renforcée)

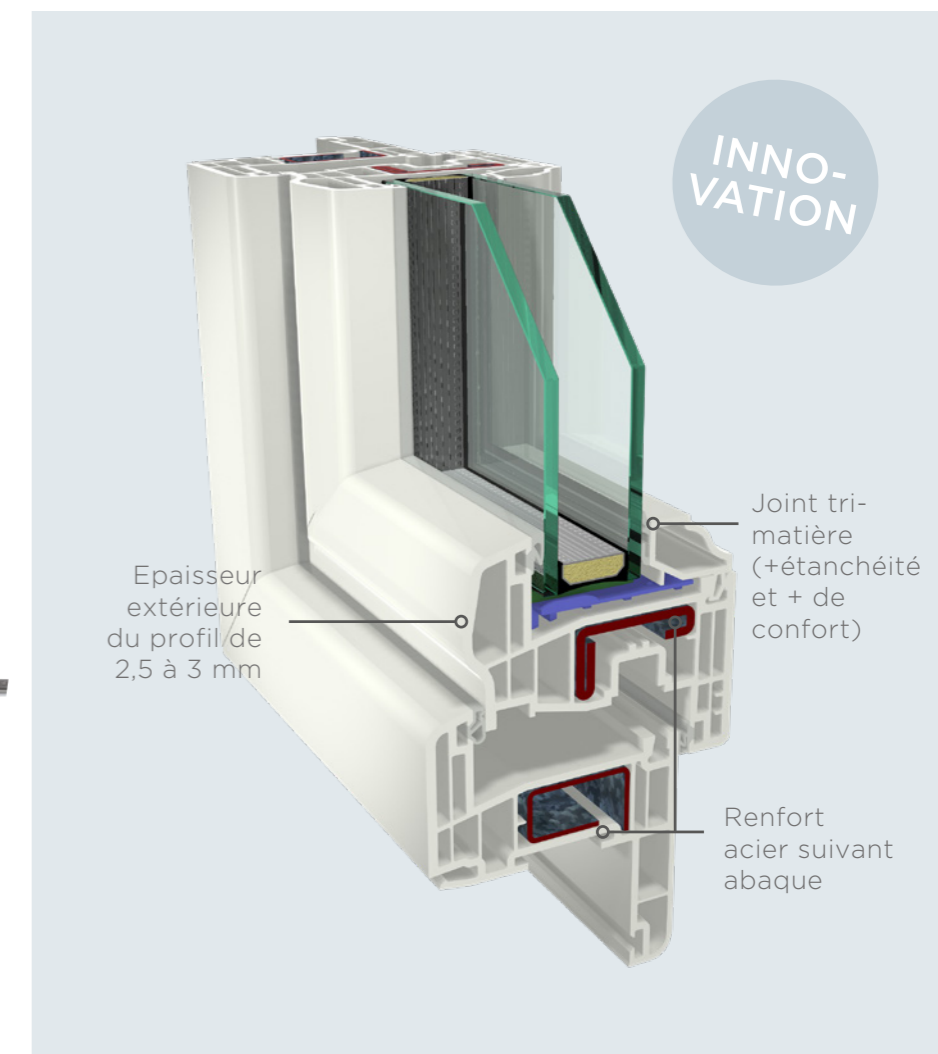

INNOVATION

Épaisseur
extérieure
du profil de
2,5 à 3 mm

Joint tri-
matière
(+étanchéité
et + de
confort)

Renfort
acier suivant
abaque

FENÊTRE FINITION EXIGENCE^{PLUS} 80



Renfort acier suivant abaques

- Ouvrant de 80 mm: 6 chambres
- Dormant de 74 mm: 6 chambres
- Battement central réduit à 112 mm
- Poignée Sécustik Toulon
- Poignée centrée sur 2 vantaux
- Finition battement centré et parclozes carrées
- Soudures invisibles toutes teintes
- Ferrage symétrique (invisible en option)
- Oscillo-battant
- Crémone à levier sur semi-fixe
- Fermeture par renvoi d'angle avec gâches anti-arrachement (IS)
- Couvre-joints intégrés de 29, 40, 65 mm - Pour le neuf, isolation de 60, 100 et 120 mm (140, 160 et 180 mm en option)
- Vitrage standard Eclaz® ZEN 28 mm 4/20/4 ITR Gaz Argon Ug 1,1W/m².K
- Intercalaire de vitrage composite couleur noir
- $U_w = 1,3W/m^2.K^*$
- Niveau d'étanchéité air/eau/vent : A*4 E*8A V*B2
- Nombreuses options possibles

OUVRANT
80mm

X6
6 CHAMBRES
D'ISOLATION

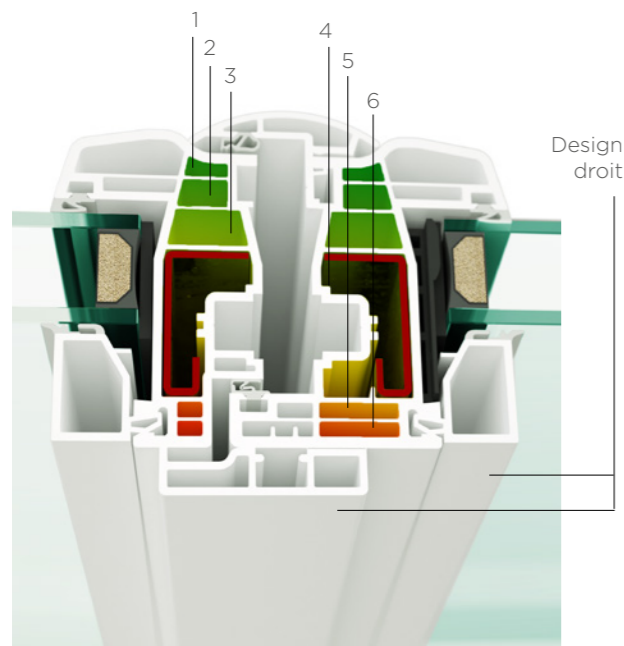
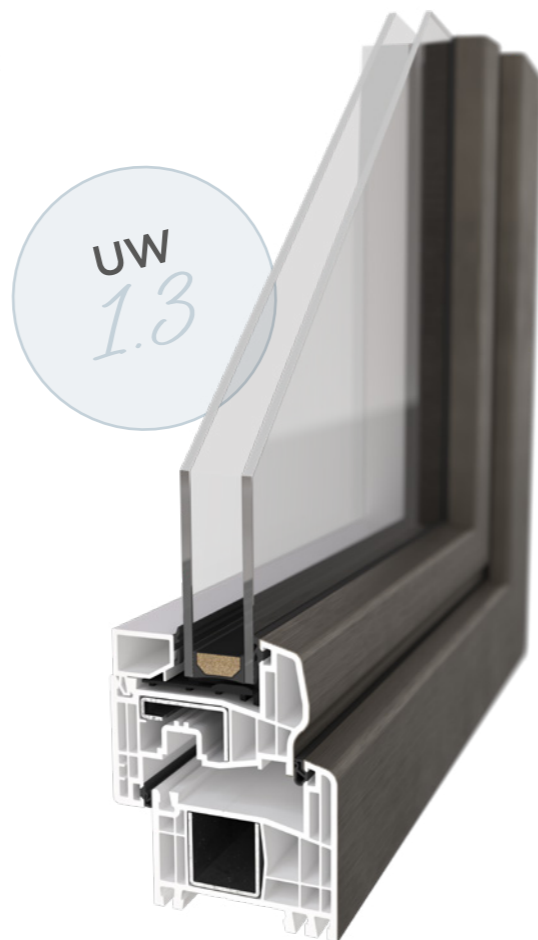

*suivant vitrage et dimension conventionnelle



DE SÉRIE



Soudure invisible
toutes teintes



Oscillo-battant

Virage Eclaz® ZEN
Parfait équilibre entre
apport et contrôle solaire,
sans aucun compromis
sur la lumière naturelle

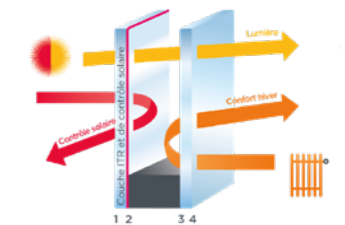

Transmission
Lumineuse (TI) : 80%
Chaleur rentrante (g) : 53%

OPTIONS



Poignée à clé Toulon
Noire, blanche,
aspect Inox



Poignée Secuforte®
Toulon : Noire, blanche,
aspect Inox



Ferrage invisible

FENÊTRE FINITION PREMIO+74

Renfort acier suivant abaques

- Ouvrant de 74 mm : 5 chambres
- Dormant de 74 mm : 6 chambres
- Battement central réduit à 112 mm
- Poignée centrée sur 2 vantaux
- Pour la rénovation couvre-joints intégrés de 29, 40 et 65 mm
- Pour le neuf, isolation de 69, 100 et 120 mm (140, 160 et 180 mm en option)
- Vitrage standard 28 mm 4/20/4 ITR gaz argon Ug 1,1W/m².K
- Intercalaire de vitrage alu, couleur noire
- Vis spéciale de pose
- Uw = 1,4W/m².K (selon vitrage)
- Niveau d'étanchéité air/eau/vent: A*3 E*7B V*C2
- Nombreuses options possibles

OUVRANT
74mm

X5

5 CHAMBRES D'ISOLATION



VUE EXTÉRIEURE



Uw
1.4

Teinte Anteak
plaxé 2 faces

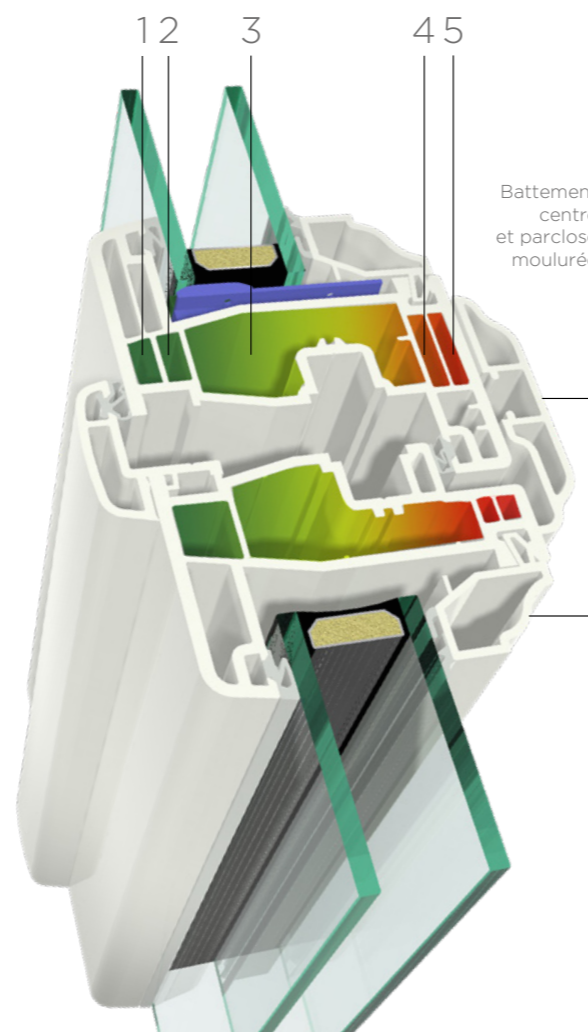

* Prix TVA 5,5 % pose en sus. Ouvrant à la française 1 vantail, gamme Equilibre+, coloris blanc et équipements standards, double vitrage 4/20/4 ITR, pose en rénovation, 0,50 x 0,80 m

342€TTC



TEINTES MASSES



TEINTES PLAXÉES

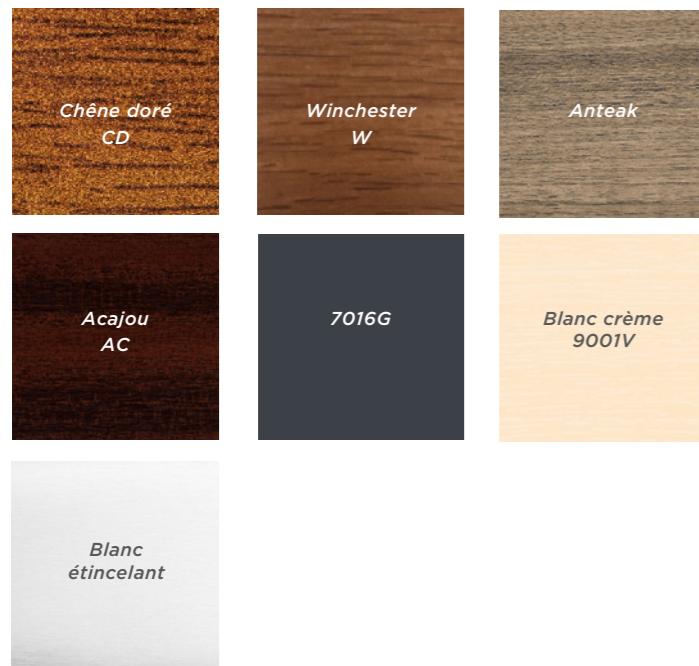

ACRYLCOLOR

7 TEINTES ACRYLCOLOR

Disponible en bicoloration uniquement avec **intérieur en Blanc B**



Surface couleur

10X
PLUS ÉPAISSE
QU'UNE
COUCHE
DE LAQUE

7X
PLUS RÉSISTANT
QUE LE
VERRE



BICOLORATION

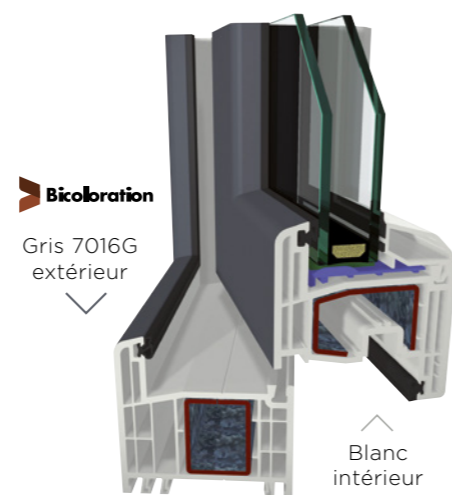

PRINCIPE DE LA CO-EXTRUSION

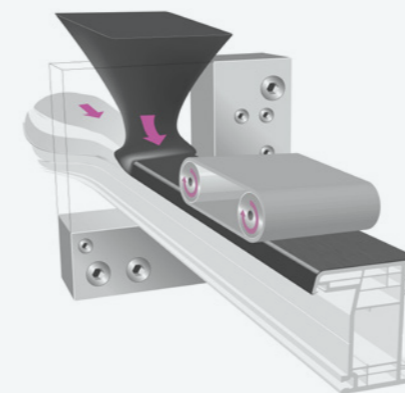

- ▶ La surface couleur en PMMA (plexiglas) est fusionnée au corps de base lors de l'extrusion.
- ▶ La couche Acrylcolor est indissociable du corps du profilé
- ▶ Le PMMA est un plexiglas extrêmement résistant aux rayures et bénéficie d'un grand pouvoir de rélexion des U.V. et infrarouges. C'est une résine synthétique aux propriétés optiques et mécaniques exceptionnelles : il est 7 fois plus résistant que le verre.

ACCESSOIRES

FAUSSES CRÉMONES RUSTIQUES



Blanc, Vieux Laiton,
Fer patiné



POIGNÉES RUSTIQUES SUR BOÎTIER



Laiton



Blanc



Fer patiné



Vieux laiton



Poignée Secustik®
 finition Inox

CAPUCHONS RUSTIQUES



1 Vieux laiton
2 Laiton
3 Blanc
4 Fer patiné

POIGNÉE EXTÉRIÈRE



BÉQUILLES DOUBLES RUSTIQUES ET MODERNES



1 Laiton
2 Caramel
3 Moderne aspect inox
4 Moderne blanc

ENTREBÂILLEURS



Entrebâilleur automatique



Entrebâilleur manuel

POIGNÉES SÉCUSTIK

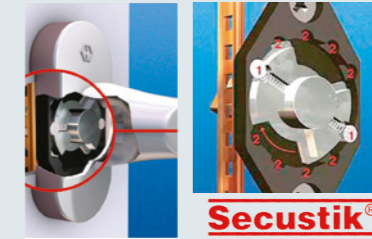

Secustik®

Système de verrouillage breveté avec un cliquetis de précision. Une poignée conçue comme les verrous à chiffres de coffre-fort.

PROLONGATEURS & COUVRE-JOINT

G5520

Prolongateur 45 mm
Recouvrement de 74 à 110 mm selon dormant

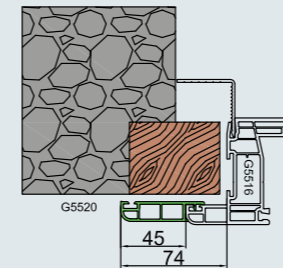

G5521

Prolongateur 15mm
Recouvrement de 44 à 80 mm selon dormant*

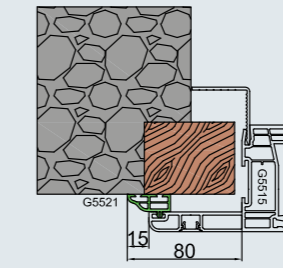

G5518

Prolongateur 15 mm
Recouvrement de 44 à 80 mm selon dormant*

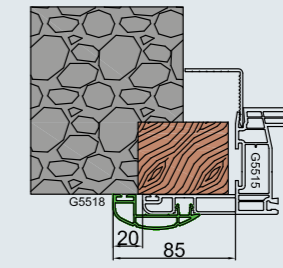

G5534

Couvre-joint intérieur à clipper avec dormant G6

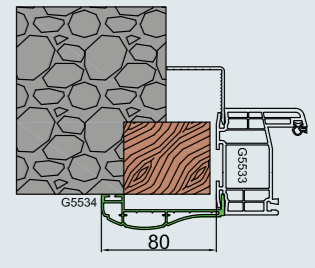

COMPENSATEUR & DORMANT COMPENSÉ

G5521

Compensateur 12 mm
Incompatible avec dormant GI

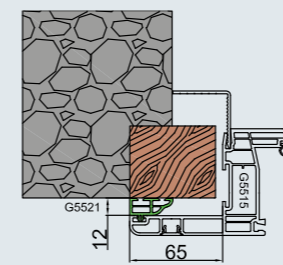

G5521x2

Compensateur 24 mm
Incompatible avec dormant GI

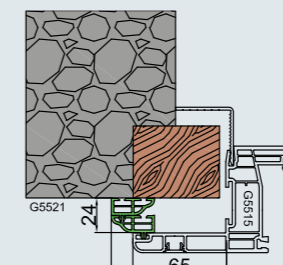

G5531

Dormant rénovation compensé aile de recouvrement de 65 mm

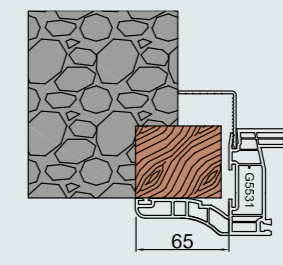

G5521x2

Couvre-joint à clipper avec dormant G5 pour châssis assemblé

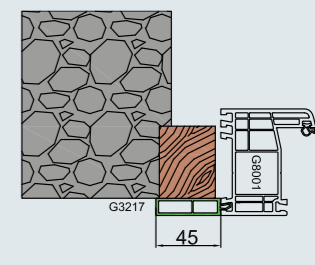

* profil non monté en sur-longueur ou barre entière

LES PORTES

FAITES VOTRE
choix!



ENTRE LES PORTES À PANNEAUX PVC



Ces portes classiques ou modernes sont conçues pour conférer une plus-value esthétique à votre propriété. Elles vous font profiter des dernières innovations techniques en termes d'isolation. Elles se déclinent dans tous les styles décoratifs pour vous permettre de déterminer celui qui correspond exactement à l'architecture de votre maison. La largeur de la gamme proposée, le choix des remplissages (panneaux pleins ou vitrés) et les accessoires vous permettent de composer votre porte d'entrée personnalisée. Disponible selon les modèles en blanc, beige, gris, chêne irlandais, chêne doré ou plaxé 7016.



UD ≤
1.7

LES PORTES MONOBLOCS ALU



Fabriquées dans un matériau noble et durable, ces portes classiques ou modernes en aluminium vont apporter une réelle valeur ajoutée à votre patrimoine immobilier. Bénéficiant des dernières innovations techniques en termes d'isolation, elles se déclinent dans tous les styles décoratifs pour s'adapter à l'architecture de votre maison. La largeur de la gamme proposée, le choix des remplissages (panneaux pleins ou vitrés), les accessoires et la palette de couleurs vous permettent de composer votre porte d'entrée personnalisée.

ET LES PORTES BLINDÉES



LES PORTES À PANNEAUX



INFORMATIONS TECHNIQUES

Panneau	Polystyrène extrudé de 23 mm + 2 feuilles de contreplaqués CTBX de 4 mm + 2 feuilles PVC de 1,5 à 2,5 mm = 34 mm Parclose ronde
Isolation thermique	Dormant PVC 6 chambres 74 mm et ouvrant PVC 4 chambres 74 mm
Étanchéité	Seuil alu à rupture thermique (PMR) ou seuil étanche. AEV : A*3 E*6B V*A2.
Isolation phonique	Rw 30 ou 32 dB selon vitrage
Paumelles	3 paumelles lourdes (120 Kg) en applique - réglage tri-dimensionnel
Fermeture de sécurité	Serrure automatique à galets 5 points (4 rouleaux + pêne central) Option: Serrure automatique ou à relevage 5 points à crochets (2 crochets/2 galets/pêne central)
Dormant neuf	Isolation de 100 à 180 mm
Dormant rénovation	Couvre-joint de 80 mm

VITRAGES

Imprimés classiques	Panneau PVC teinte masse : Triple vitrage 33.2/6/4/6/4 Panneau ALU teinte plaxé : Double vitrage 33.2/16/4
Imprimés modernes	Panneau PVC teinte masse : Triple vitrage 33.2/6/4/6/4 Panneau ALU teinte plaxé : Double vitrage 33.2/16/4
Les vitrages artisanaux (fusing, sablage, vitrail)	Panneau PVC teinte masse : Triple vitrage 33.2/6/4/6/4 Panneau ALU teinte plaxé : Double vitrage 33.2/16/4

DIMENSIONS

Limites de fabrication (de mini à maxi)	Sur mesure de L700 x H1880 à L1110 x H2306 mm (selon modèle)
---	--

PERSONNALISATION

Choix de couleurs	Blanc, beige, gris (teinté dans la masse) selon les modèles Chêne doré, Winchester, gris anthracite plaxé (sur panneau alu) Bi-coloration : blanc intérieur et chêne doré, Winchester, gris anthracite plaxé (sur panneau alu)
-------------------	--

ACCESSOIRES

Béquille, paumelles, heurtoir, bouton, butoir, en finition laiton ou inox, petits bois, Insert Inox



BIARRITZ PLEIN
Ud = 1.3

BIARRITZ 1
Vitrail V4 Bevel
bleu/vert
Ud = 1.4

BIARRITZ 5
Fusion V8PBIA5 13
Ud = 1.5

SIRIUS PLEIN
Renolit 2178/001
(chêne doré)
Ud = 1.3

SIRIUS 3
Plomb V4 Bevel
naturel
Renolit 2178/001
(chêne doré)
Ud = 1.5



CALVI PLEIN
Ud = 1.3

CALVI 1L
Vitrail V02
Ud = 1.5

CALVI 1L
Vitrail V4 Bevel Vert
Ud = 1.5

CAPELLA PLEIN
Renolit 2178/001
(chêne doré)
Ud = 1.3

CAPELLA 1L
Vitrail V4 Bevel
naturel
Renolit 2178/001
(chêne doré)
Ud = 1.5



CANNES PLEIN
Ud = 1.3

CANNES 1L
V6 Plomb Losanges
Ud = 1.6

CANNES 1L
Fusion V8 Iris
Ud = 1.6

ELECTRA PLEIN
Renolit 2178/001
(chêne doré)
Ud = 1.3

ELECTRA 1L
Sablage V7 Rozolo
Renolit 2178/001
(chêne doré)
Ud = 1.5

CONFIGUREZ
VOTRE
PORTE EN
CHOISSANT :

- VOTRE MODÈLE
- VOTRE VITRAGE
- VOS PETITS BOIS

NOMBREUSES AUTRES
CONFIGURATIONS POSSIBLES.



TOULOUSE PLEIN
Ud = 1.3



TOULOUSE 1L
Vitrail/V4 fleur de lys
Ud = 1.5



ANTARES PLEIN
Renolit 2178 / 001
(chêne doré)
Ud = 1.3



ANTARES 1L
Delta clair /
Croisillons CD
Renolit 2178 / 001
(CD)
Ud = 1.5



GUATEMALA 6
G200
Ud = 1.6



GUATEMALA 6
Delta clair
Ud = 1.6



PANAMA 3 GAUCHE
Fusion + sablage / V8.17
Ud = 1.5



PANAMA 3 GAUCHE
Fusion / V8spa9
Entourages métalliques
3 pièces
Ud = 1.5



ZEUS PLEIN
Ud = 1.3



ZEUS 1L
Vitrail / V0.17
Ud = 1.5



ZEUS 1L
Fusion / V8.5 Bleu
Ud = 1.5



POLARIS PLEIN
Renolit 2178 / 001
(chêne doré)
Ud = 1.3



POLARIS 1L
Delta clair
+ croisillons laiton
Renolit 2178 / 001
(CD)
Ud = 1.7



PEROU 5
Sablage uni / Entourages
métalliques
Ud = 1.5



PEROU 5
Delta clair
Ud = 1.5



AZUL 2
Vitrage sablage uni
Pièces métalliques Gris
7016
Ud = 1.5



AZUL 2
V7Sab8
Pièces métalliques
Gris 7016
Ud = 1.5



APHRODITE PLEIN
U = 1.3



APHRODITE 2L
Fusion / V8.3
Ud = 1.6



APHRODITE 2L
Fusion / V8.4
Ud = 1.6



APHRODITE 2L
Delta clair
+ croisillons laiton
Ud = 1.6



APHRODITE 2L
Delta clair
Ud équilibre = 1.6



JADE 5B
V8 Chêne doré
Ud = 1.5



AGATHE IF
Vitrage sablage uni
Winchester
Ud = 1.6



DATURA
Sablage uni
Ud = 1.5



GAURA
Ud = 1.3

LES PORTES À PANNEAUX



GARANTIE
10 ANS

LES TEINTES disponibles selon les modèles



LES ACCESSOIRES

Boutons



Butoirs



Entrée boîte aux lettres



Judas



Heurtoirs



LES BÉQUILLES



SÉCURITÉ

Fermeture automatique
5 points à rouleaux

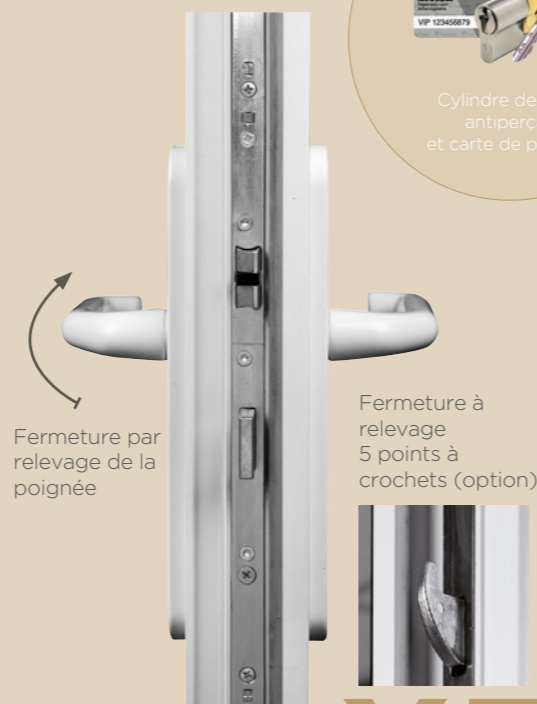

QUELQUES EXEMPLES DE PRIX



ZEUS
Porte un vantail vitrage delta clair.
Serrure 5 points.
Coloris blanc.
Dim L1 m x H2,15 m.

Porte Sirius
Finition Equilibre
TVA 5,5%
Pose en sus

3391€TTC



SIRIUS PLEIN
Porte avec panneau plein.
Serrure 5 points.
Coloris chêne doré.
Dim L1 m x H2,15 m.



BIARRITZ
Porte pleine avec vitrage delta clair et petits bois blancs.
Serrure 5 points. Coloris blanc.
Dim L1 m x H2,15 m.



CALVI
Porte pleine. Serrure 5 points.
Coloris blanc.
Dim L1 m x H2,15 m.

Porte Calvi
Finition Equilibre
TVA 5,5%
Pose en sus

1830€TTC



ELECTRA
Porte avec panneau plein.
Serrure 5 points.
Coloris chêne doré.
Dim L1 m x H2,15 m.



CALVI
Porte un vantail vitrage delta clair avec fixe latérale.
Coloris blanc.
Dim L1 m x H2,15 m.

LES PORTES SURFACE



UNE PORTE D'EXCEPTION, ENTRE ÉLÉGANCE ET INNOVATION.

La collection **SURFACE** offre une expérience sensorielle unique, alliant design épuré et modernité. Son ouvrant monobloc coplanaire s'aligne parfaitement avec le dormant extérieur pour une esthétique minimaliste. Mariant sobriété et raffinement, elle joue avec les contrastes entre ombre et lumière, aluminium et céramique, textures et reliefs.

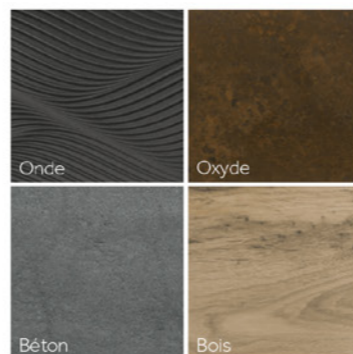

Quatre finitions extérieures

94



SAHARA Finition céramique effet BOIS
NUBIE Finition ONDE
MOJAVE Finition céramique effet BÉTON
TÉNÉRÉ Finition céramique effet OXYDE
APOGÉE
MÉRIDIEEN
PÉLAGIE



MIRANDELLE
INTUITION 85
MAHJONG 85
FUSEAU 85
LIGNÉE 85
LYRA 85
EFFIGIE 85



QUADRIGE 85
CANOPÉE 85
ORIGINE 85
VIGIE
LED 1100
PRISME 1600

Porte Fuseau 85
 TVA 5,5%
 Pose en sus
3820€TTC

LES PORTES PERSPECTIVE



Porte Fuseau 72
 TVA 5,5%
 Pose en sus
3103€TTC

L'ALLIANCE DE LA MATIÈRE ET DE LA COULEUR

La collection **PERSPECTIVE** offre un design raffiné et personnalisable. Son esthétique unique se décline en deux concepts : un extérieur sublimé par du vitrage, un motif usiné ou de l'aluminium brossé, et un intérieur avec ou sans motif décoratif. Une porte qui allie style et innovation pour une entrée remarquable.



FUSEAU 72
JAZZY
LYRA 72
INTUITION 72



PLUME
ÉQUERRE
CLARINE
LEVANT

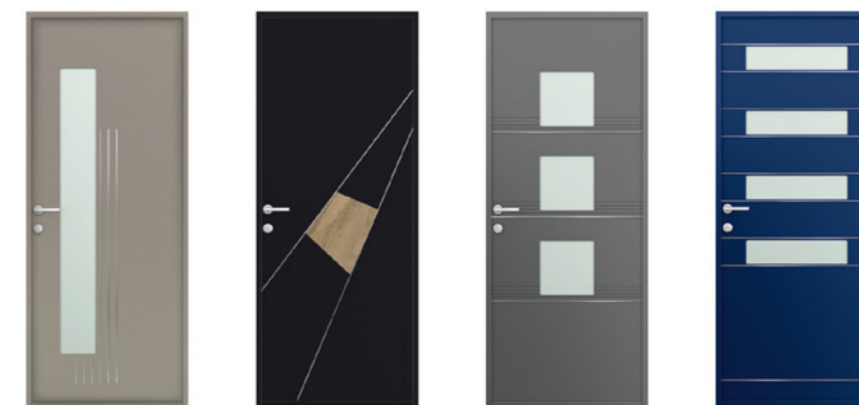

MAHJONG 72
CÉRAMIQUE
STUDIO
ÉLITE



LIGNÉE 72
QUADRIGE 72

95

LES PORTES CARACTÈRE



L'ART DE LA MATIÈRE ET DE LA COULEUR

Avec son ouvrant monobloc de 72 mm, cette collection allie élégance et personnalisation. Son design repose sur un extérieur sublimé par du vitrage, un motif usiné ou de l'aluminium brossé, et un intérieur avec ou sans motif décoratif.



GRANIT COBÉE TAO ESQUIF



PÉTALE ARÔME ROSEAU ENVOL ÉOLIA



LES PORTES CONTEMPORAINE



UNE MATIÈRE AU SERVICE DU DESIGN

Avec son ouvrant monobloc de 72 mm, cette porte marie harmonieusement aluminium laqué, verre et aluminium brossé. Jeux de formes et de textures créent un design unique, sublimé par un triple vitrage feuilleté dépoli.

Porte Effigie 72
TVA 5,5%
Pose en sus **3271€TTC**

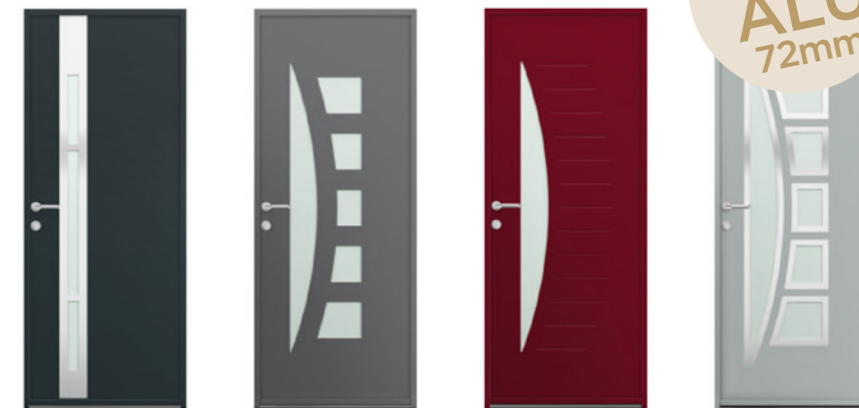

EFFIGIE 72 LUNAIRE VÉLUM ENKO



SILLON TOTEM ÉQUILIBRE ORIGINE 72

LES PORTES PRESTIGE



L'ÉLÉGANCE DU CLASSIQUE, LA MODERNITÉ DE L'ALU

Avec son ouvrant monobloc de 72 mm, cette porte revisite le charme intemporel du classique. Ses moulures, cimaises et plinthes apportent du relief, tandis que son triple vitrage feuilleté allie sécurité et esthétique.



TOPAZE ODÉON BAGATELLE SARI



AUTEUIL RUBAN VENISE VÉRONE



TOPAZE ODÉON BAGATELLE SARI



AUTEUIL RUBAN VENISE VÉRONE

LES PORTES CRÉATIVE



UNE PORTE SUR MESURE

Personnalisez votre entrée en combinant formes, cimaises, plinthes, vitrages, petits bois et grilles. Avec son ouvrant monobloc de 72 mm, ses moulures embouties et son triple vitrage feuilleté décoratif, cette porte allie élégance et caractère.



RECTANGLE ARC DEMI-LUNE



Modèle Rectangle

LES PORTES LUMINESCENCE

GARANTIE 10 ANS



L'ÉLÉGANCE DE LA LUMIÈRE

Ces portes allient la finesse de l'aluminium à des décors géométriques ou floraux, modulant subtilement la transparence. Deux joncs en aluminium poli brillant apportent une touche raffinée pour un style unique et intemporel.

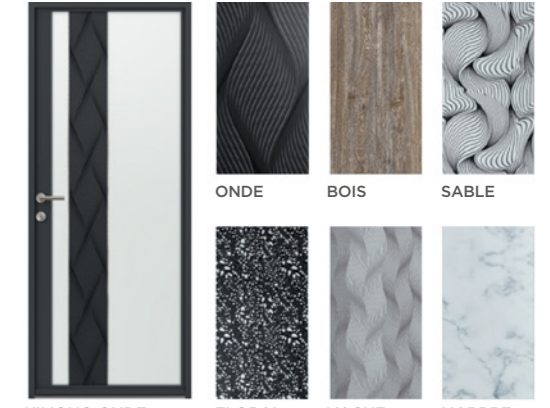

KIMONO ONDE 6 MOTIFS POSSIBLES

LES PORTES CLARTÉ



COMPOSEZ VOTRE PORTE LUMIÈRE

Personnalisez votre porte selon vos envies : panneau plein ou vitrage, clair ou imprimé, avec ou sans traverse intermédiaire. Son ouvrant apparent et son double ou triple vitrage de 24 à 48 mm apportent luminosité et style. Une porte unique pour une entrée qui vous ressemble.



SOLO DUO TRIO

98

99

CHOISISSEZ VOS NOUVELLES MENUISERIES CONFIGUREZ-LES AUX DIMENSIONS RÉELLES ET VISUALISEZ VOTRE PROJET AVANT/APRÈS



SCANNEZ ET ACCÉDEZ DIRECTEMENT À MACONFIG.K-LINE.FR

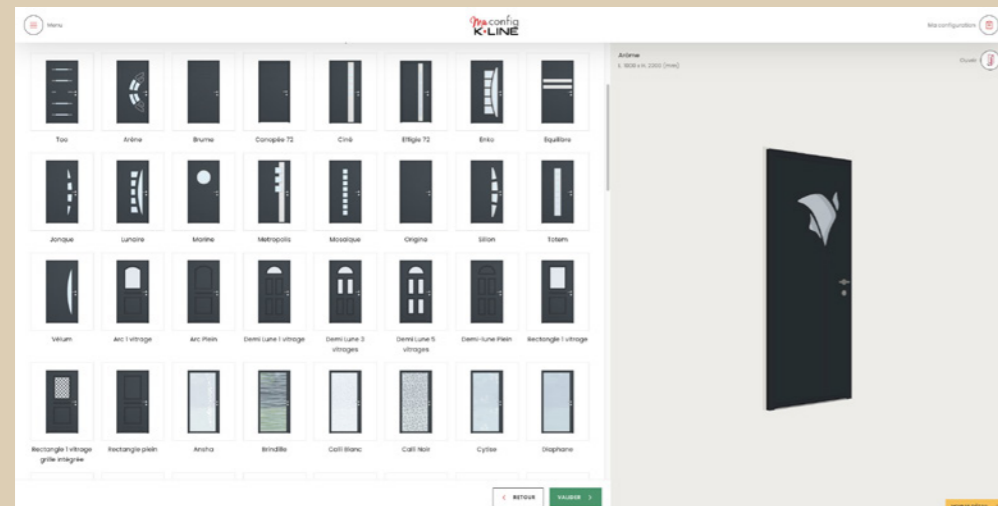

VOUS POUVEZ ÉGALEMENT TESTER PIÈCE PAR PIÈCE VOS NOUVELLES FENÊTRES, PORTES ET COULISSANTS, AUSSI BIEN À L'INTÉRIEUR QUE SUR VOTRE FAÇADE.



MINSA NOIR AUTRE FINITION : BLANC CALLI NOIR AUTRE FINITION : BLANC SAKANA SAGAIE STEVIA MYRIADE SAORI NOIR AUTRES FINITIONS : MIROIR ET TRANSPARENT



SAULE MIROIR AUTRES FINITIONS : NOIR ET TRANSPARENT EULALIE CYTISE FORUM TORII ANSHA RYTHME



ECLAT SOURCE HALO DIAPHANE EVIDENCE BRINDILLE SYMPHONIE

LES TEINTES

POUR LES PORTES EN ALUMINIUM



LES COULEURS



LES ACCESSOIRES pour portes aluminium monobloc

Toutes ces poignées sont disponibles en version poignée double (extérieur et intérieur) ou en version simple poignée intérieure si une barre de tirage ou une poignée encastrée est choisie pour l'extérieur.

100



CHOIX DE BATONS MARÉCHAL ROUNDS, CARRÉS,...

LAITON (EXT./INT.)			INOX (EXT./INT.) NON DISPONIBLE SUR LA COLLECTION LUMINESCENCE	
BO19	BO5	BS1		
ROSACES RONDES DESIGN CARRÉ (BO13 À BO18)				
BLANC	ASPECT ANODISÉ	NOIR		
ROSACES RONDES DESIGN GALBÉ (BO16 À BO12) VOIR COMBINAISON DANS LE TABLEAU				
BLANC	ASPECT ANODISÉ	NOIR	ASPECT INOX	
INOX				
BS4 INOX NOIR MAT	BK4 INOX SATINÉE	BK6 INOX SATINÉE		
INOX SATINÉ AVEC INSERT CÉRAMIQUE COMPATIBLE UNIQUEMENT AVEC LA COLLECTION SURFACE				
BC1 EFFET BOIS	BC1 EFFET OXYDE	BC1 EFFETBÉTON		
CKS** - PVD CHROME BROSSÉ GARANTIE EXTÉRIEUR 20 ANS (EXT./INT.) NON DISPONIBLES SUR LES COLLECTIONS PRESTIGE ET CRÉATIVE				
BK1	BK2	BK3		

LES TYPES D'OUVERTURES

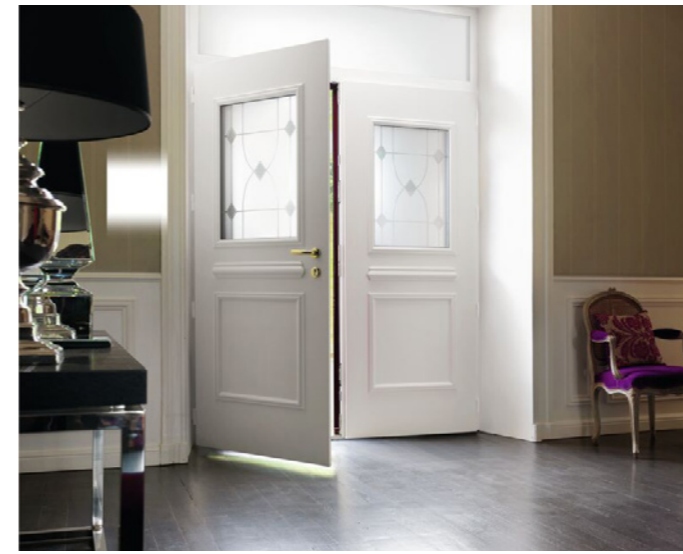

2 vantaux égaux avec imposte fixe



2 vantaux tiersés



1 vantail et 2 fixes latéraux



1 vantail et un fixe latéral

101

ISOLATION ET COUPES TECHNIQUES



Collection Surface



Collection Luminescence



Collections Perspective, Caractère, Contemporaine, Prestige, Créative



Collection Clarté

LES MARQUISES

► ELYSÉE

- Réalisées en profil d'aluminium laqué avec différents types de remplissages
- Etanchéité parfaite. Insensibles aux écarts de température et sans entretien
- Sections de profilés: mural 55 x 40 mm chéneau 40 x 20 mm

UNIQUEMENT EN DIMENSIONS STANDARDS

LES REMPLISSAGES

- Polycarbonate alvéolaire 6 mm incolore
- Altuglass 3 ou 4 mm
- Verre trempé 4 mm
- Verre trempé, "Monumental jaune" 4 mm
- Remplissage teinte bronze en option



LES COULEURS



9010 B 8019 S 9005 S 6009 S 7016 S

Autres teintes RAL : en option



BORÉAL

1600x1020x380 - 2000x1020x461
2400x1020x540



MARGUERITE

1700x880x445 - 2100x1080x445



COROLLE

1600x830x340



ECLIPSE

2000x1000x316 - 2400x1200x545



ELYSA

1600x840x450 - 2000x1050x540



EMPIRE

1600x1000x435 - 2000x1000x435



PALACE

1600x1055x560 - 2000x1055x560



TRIANON

1600x860x450 - 2000x1080x540



TRIANON RETRO

1600x860x450 - 2000x1080x540



CLASSIC

1600x1020x450 - 2000x1020x450

05 LES VÉRANDAS



FAITES VOTRE
choix!



VÉRANDA FORME CLASSIQUE

Toiture avec chevrons à épines et remplissage en double vitrage.

- La véranda sera dans votre habitation un nouvel espace où il fera bon vivre d'agréables moments de loisirs et de détente. C'est une véritable pièce supplémentaire où lumière et sérénité seront au rendez-vous.
- Grâce à ses innombrables possibilités de conception, la nouvelle toiture de véranda Sepalumic "Cottage", a l'avantage de s'intégrer parfaitement au site régional, recréant à l'infini un décor original et prestigieux, en parfaite harmonie avec l'architecture de la maison.
- Proposée dans un nombreux choix de teintes (toute la palette RAL), voire en bi-coloration (1 couleur pour l'intérieur et 1 pour l'extérieur), cette véranda possède aussi de nombreux avantages technologiques. Conçue avec le procédé Duotherm®, la véranda "Cottage" vous offre, en plus de l'esthétique, le confort d'une nouvelle pièce à l'isolation phonique et thermique exceptionnelle.



VÉRANDA FORME VICTORIENNE

Toiture avec chevrons tubulaires et remplissage "Sun Isol" 32 mm, coloris blanc.

VÉRANDA FORME CLASSIQUE

Toiture avec chevrons tubulaires et remplissage en double vitrage de protection 6ITR/16/44/2.



VÉRANDA FORME CLASSIQUE

Châssis coulissant.

TOITURE CHEVRON

ENTRE LES REMPLISSAGES DE TOITURE "LUMINEUSE"

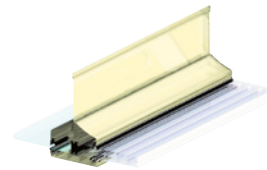

Chevron à épine

PLAQUE 16 OU 32 MM "AKRA THERM"

en polycarbonate alvéolaire, triple paroi.

- Coef. isolation thermique plaque de 16 mm $U = 2w/m^2.K$
- Largeur plaque: 1,05 m, jusqu'à 2,5 m d'avancée, pose sur chevrons.
- Largeur plaque: 0,7 m, jusqu'à 4 m d'avancée, pose sur chevrons.

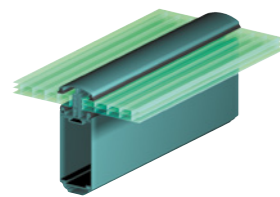

Chevron tubulaire

DOUBLE VITRAGE DE PROTECTION 6ITR/16/44/2

composé d'une face de 6 mm, d'un intercalaire de 10 mm et d'un verre feuilleté 44/2 équipé d'un film de résine protégeant des bris de glace.

- Coef. isolation thermique $U = 1,4w/m^2.K$
- Largeur verre: à définir suivant l'avancée.

Option: Face ITR ou auto-nettoyante



... ET LES REMPLISSAGES DE TOITURE "SUN ISOL"

Panneaux sandwich en aluminium pour toitures de vérandas, 2 faces aluminium laqué blanc 9010
(en option : couleur Estérel face extérieure en plus-value), âme Styrofoam.



- **75 mm "Hyperphon" avec membrane phonique "impact control":**
sur la face extérieure et aluminium laqué blanc sur la face intérieure.
- Coef. isolation thermique $U = 0,51w/m^2.K$
- Largeur plaque: 1,2 m et autoporteuse: 5 m d'avancée.



- **57 mm "Hyperphon" avec membrane phonique "impact control":**
sur la face extérieure et aluminium laqué blanc sur la face intérieure.
- Coef. isolation thermique $U = 0,58w/m^2.K$
- Largeur plaque: 1,2 m et autoporteuse: 4 m d'avancée.

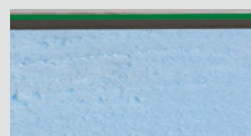

- **70 mm face aluminium laqué blanc sur l'extérieur et l'intérieur:**
- Coef. isolation thermique $U = 0,51w/m^2.K$
- Largeur plaque: 1,2 m et autoporteuse: 5 m d'avancée.

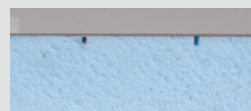

- **53 mm face aluminium laqué blanc sur l'extérieur et l'intérieur:**
- Coef. isolation thermique $U = 0,58w/m^2.K$
- Largeur plaque: 1,2 m et autoporteuse: 4 m d'avancée.



- **32 mm face aluminium laqué blanc sur l'extérieur et l'intérieur:**
- Coef. isolation thermique $U = 0,88w/m^2.K$
- Largeur plaque: 1,2 m, pose sur chevrons.



- **16 mm face aluminium laqué blanc sur l'extérieur et l'intérieur:**
- Coef. isolation thermique $U = 2,19w/m^2.K$
- Largeur plaque: 1,2 m, pose sur chevrons.

TOITURE PLATE AUTOPORTEUSE



SUN ISOL

La plaque SUN ISOL® est constituée de 2 parements en aluminium et d'une âme isolante en Polystyrène Monobloc graphité lui conférant une excellente isolation thermique tout en restant très légère. La jonction drainante intégrée en pente permet une pose du panneau à 1% de pente seulement !

- Pente 1%
- Epaisseur 130 mm
- Largeur plaque: 1,2 m et autoporteuse: 4,5 m d'avancée.
- Coef. isolation thermique $U = 0,24w/m^2.K$



MENUISERIE VÉRANDA LE COULISSANT

Pratique, le couissant s'impose comme la solution parfaite pour votre véranda. Il permet de larges ouvertures pour une aération optimale. Son design épuré et fonctionnel en fait un choix incontournable pour profiter pleinement de votre espace extérieur.

SÉCURITÉ

- **Maxi points** de fermeture (3 et 4 points)
- **Rail et galets de roulement INOX réglables**

CONFORT - DESIGN

- **Poignées Intuitives 20°**
- Large choix de poignées en option
- Poignées à la teinte (option)
- Dormant minimal rénovation (option)
- Profils de finition et d'isolation (option en rénovation)

PERFORMANCES

- **Kit thermique BBC**
- En standard:
Rénovation: $U_w: 1,6 \text{ W/m}^2.K$
Neuf: $U_w: 1,4 \text{ W/m}^2.K$
- Avec profils finition et isolation (option en rénovation): $U_w: 1,5 \text{ W/m}^2.K$

- Résistance air/eau/vent:

A*4 E*6B V*A2

**Performances maximales atteignables suivant dimensions conventionnelles typologie de fenêtre et vitrage. Avec vitrage 28 mm, $U_g 1,1$, intercalaire warmedge*



**UW
1.4**
Avec kit
thermique
BBC

INNOVATIONS PERFORMANCES THERMIQUES



Mousse isolante

Bouclier thermique + Brosse

Montant central

Joint d'étanchéité TPE

Boîtier Slide

Poignée intuitive 20°

CONFORT & DESIGN



Poignée Intuitive 20° double

Poignée Cuadro et à saillie réduite



MENUISERIE VÉRANDA LA FENÊTRE À OUVRANT CACHÉ

- Gamme de menuiserie dédiée à la véranda et à la rénovation, réalisée en profils d'alliage aluminium 6060
- Série à **rupture de pont thermique dormant et ouvrant**
- Les **ouvrants** look carré sont réduits et **masqués dans le dormant**
- Le **clair de baie est maximal** (battement central de 87 mm sur 2 vantaux)
- Ouvrants à la française 1 ou 2 vantaux, oscillo-battant, soufflet et composé OF 1 ou 2 vantaux avec allège ou fixe latéral
- Choix de dormants coupes d'onglet en rénovation, largeur de 52 à 70 mm
- **Vitrage 28 mm 4/20/4 ITR Gaz Argon**, Ug 1.1 W/m².k
- Intercalaire de vitrage warmedge noir



LES TEINTES ALU

13 TEINTES EN STANDARD

dont 1 bicoloration, 24 teintes optionnelles et bien plus encore avec les teintes RAL hors standard

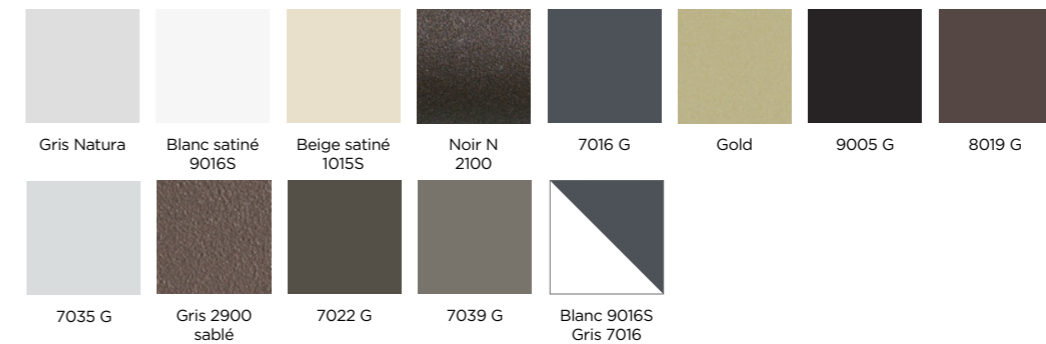

TEINTES GRANIT PREMIUM (G)

aspect fine structure granitée

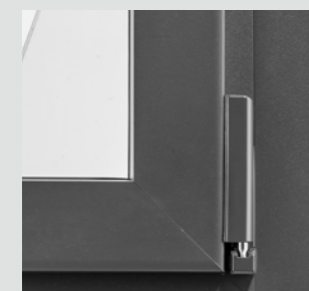
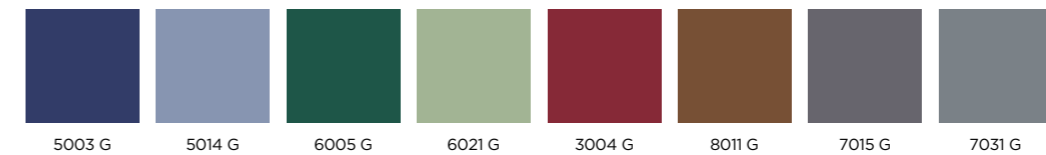

Couvre-joint intérieur aligné avec le dormant

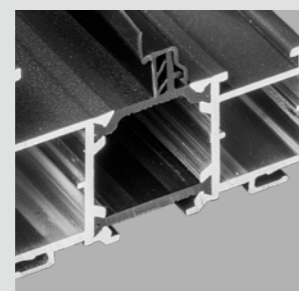

Bouclier thermique sur le dormant (en option Premio et Equilibre)

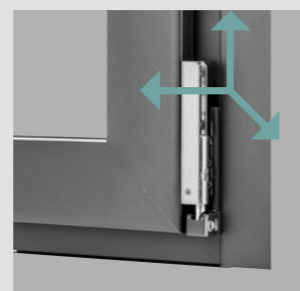

Réglage tri-dimensionnel du palier d'angle : réglage latéral, en hauteur et en compression



Galet champignon et gâche de sécurité IS (Sécurité Intelligente)



Poignée centrée



Poignée décentrée

LES VOLETS



LES VOLETS BATTANTS

Des volets traditionnels qui s'adaptent parfaitement aux architectures régionales et apportent un certain cachet à votre villa. La gamme de couleurs infinie, vous permettra de laisser libre cours à vos choix décoratifs.

LES VOLETS ROULANTS

Un moyen moderne de fermeture, pratique et simple d'utilisation. L'opportunité d'intégrer l'univers de la domotique à moindre coût, grâce aux dispositifs de télécommandes Somfy.

LES PERSIENNES

La meilleure solution pour remplacer vos fermetures en respectant l'harmonie de votre copropriété. Vous pourrez choisir vos nouvelles persiennes en bois, PVC ou acier.



3 TYPES DE
VOLETS
différents
POUR S'ADAPTER
À TOUS LES
goûts

LES VOILETS BATTANTS ISOLANTS

GARANTIE 5 ANS

La performance énergétique, l'isolation thermique et la protection de l'environnement sont des sujets récurrents dans la rénovation et la construction de bâtiments. Inter Stores propose une gamme de volets battants isolés qui répondent aux performances requises.

EHRET
Volets battants en aluminium



$\Delta R 0,26 W/M^2.K$

VOLET ISO

Cadre en aluminium extrudé de 27 x 32 mm 7 Kg/m²

- Panneau en mousse polystyrène rigide intercalée entre 2 tôles d'aluminium avec des moulures verticales ou horizontales
- Surface structurée mat fin ou satiné brillant
- Toutes teintes RAL
- Largeur mini 280 maxi 800 mm
- Hauteur mini 800 maxi 2700 mm

Les options

- Serrure en applique
- Battue périphérique
- Arrêt à paillette
- Décors bois, pierre ou rouille
- Toutes formes possibles
- Précadre



* Prix TVA 5,5% pose en sus,
Volet battant ISO-Z
coloris au choix, 1 200 X 1 250 mm

1169€TTC

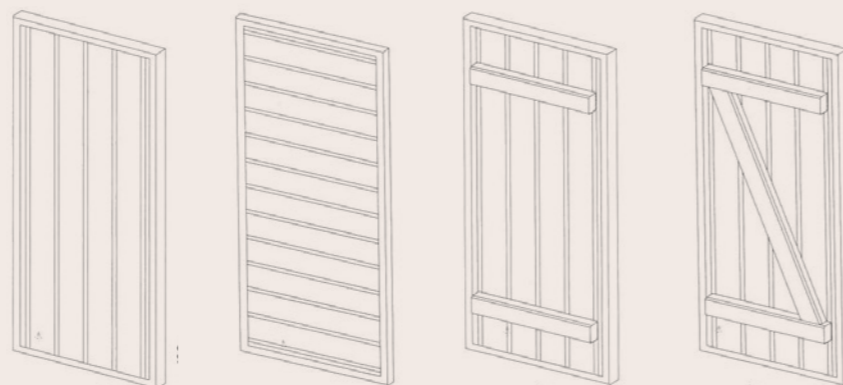
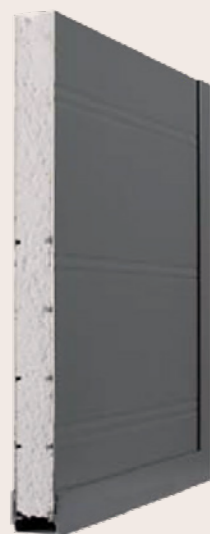

ISO

ISO-RW

ISO-B

ISO-Z

$\Delta R 0,23 W/M^2.K$

VOILETS TIZO ET TSW

Cadre en aluminium extrudé de 75 x 32 mm 13 Kg/m²

- Panneau en mousse polystyrène rigide intercalée entre 2 tôles d'aluminium avec des moulures verticales ou horizontales
- Surface structurée mat fin ou satiné brillant
- Toutes teintes RAL
- Largeur mini 280 maxi 800 mm
- Hauteur mini 800 maxi 2500 mm

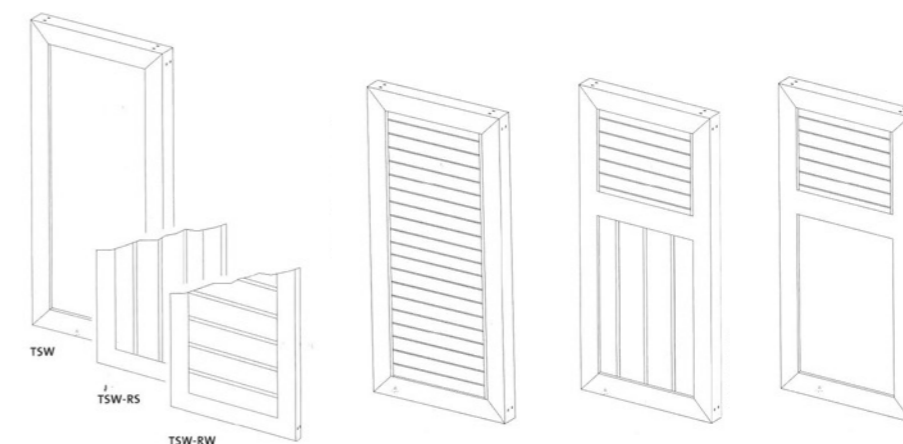

TSW

TIZO

TIZO-ROM-RS

TIZO-ROM

MOTORISATION YSLO IO

somfy

Un simple clic suffit pour manœuvrer les volets, sans faire le tour de la maison, ni ouvrir les fenêtres. Sécurité renforcée : vous n'hésitez plus à fermer systématiquement vos volets battants en cas d'absence, même de courte durée.

La domotique est possible sur les volets battants :

- Commande centralisée
- Programmation d'horaires
- Capteur de luminosité solaire (gestion bio-climatique)

LES COULEURS Les coulissaux et les bras sont noirs, blancs ou marron (assortis en option)

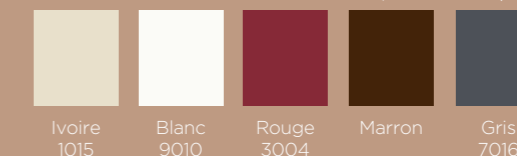

Ivoire

1015

Blanc

9010

Rouge

3004

Marron

Gris

7016

$\Delta R 0,23 W/M^2.K$

VOILETS TIZO ET TSW

Cadre en aluminium extrudé de 75 x 32 mm 13 Kg/m²

- Panneau en mousse polystyrène rigide intercalée entre 2 tôles d'aluminium avec des moulures verticales ou horizontales
- Surface structurée mat fin ou satiné brillant
- Toutes teintes RAL
- Largeur mini 280 maxi 800 mm
- Hauteur mini 800 maxi 2500 mm



VOLETS BATTANTS, LES CHANTIERS



Volet battant mixte, double traverse, coloris faux bois.



Toutes les teintes RAL au même tarif.
Possibilité des accessoires à la teinte sans plus value.
13 teintes décor bois en plus value.



Volet battant persienné à lamelles fixes arrasées et extrudées de 56x11 mm, modèle Paris.



Volet battant isolant, cadre large, modèle TSW avec serrure en applique et 2 poignées.



Volet battant isolant, modèle ISO avec dispositif de retenue à la française avec pièce murale



Volet battant isolant rainuré horizontal avec serrure et poignée intérieure et extérieure

LES VOLETS COULISSANTS ISOLANTS

Pratique à l'utilisation et d'une esthétique plus contemporaine, le volet coulissant modernisera votre maison. Pensez à remplacer vos volets battants de 3 ou 4 vantaux repliables par des volets coulissants en aluminium.

EHRET
Volets battants en aluminium



Etage : volets battants persiennés, lamelles extrudées, modèle JS
Rez de chaussée : volets battants ISO RW, entièrement à panneau à lames horizontales



Volets battants lames orientables. Jouez avec la lumière et la ventilation comme vous le souhaitez.

COMMENT CHOISIR SES VOLETS ROULANTS ?

Il s'agit de répondre :

- A un besoin d'isolation thermique ou phonique
- A un besoin de sécurité
- A un besoin de confort

(Ne plus avoir besoin d'ouvrir les fenêtres pour manipuler les volets grâce à une manœuvre électrique)

LES MATÉRIAUX

3 types de matériaux équipent les lames de volets roulants :

- **PVC** : non distribué par Inter Stores
- **Alu + mousse polyuréthane** : ce sont les lames AHS 40 et AHS 56
- **Alu + mousse haute densité** : ce sont les lames DUR 40 et DUR 55

Lame AHS40 : la lame la plus vendue car elle répond à la plupart des besoins.

Lame AHS56 : pour une meilleure résistance à la pression ou pour des raisons esthétiques.

Lame DUR40 : pour un besoin de sécurité et de résistance au vent ou pour avoir un produit de très grande qualité.

Lame DUR55 : pour répondre à toutes les situations extrêmes.

LES TYPES DE POSES

POUR LES TRADITIONNELS

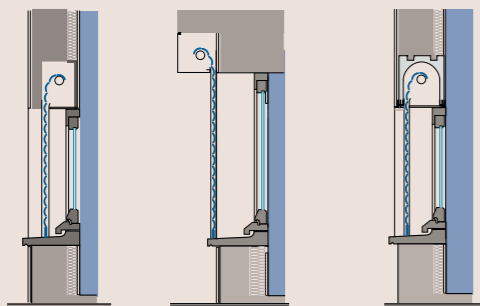

POUR LES MONOBLOCS

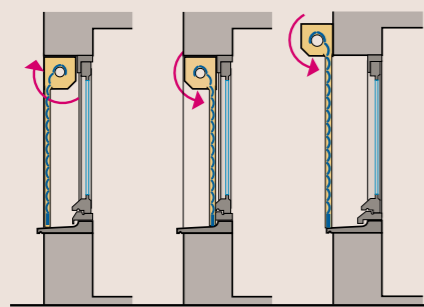

LES FORMES DE COFFRE

Il existe 4 types de coffres pour les volets roulants monoblocs :

- Coffre carré A, coloris : blanc, brun, gris, gris métal
- Coffre à pan coupé B, coloris : blanc, beige, brun, gris, gris métal, ivoire
- Coffre quart de rond C, coloris : blanc, beige, brun, gris, gris métal
- Coffre rond D, coloris : blanc, beige, brun, gris, gris métal



COFFRES
COLORIS RAL EN OPTION

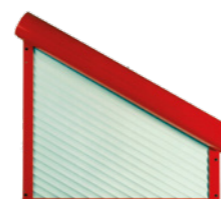

LES TYPES DE VOLETS ROULANTS

1 ET 2 - LE VOLET ROULANT TRADITIONNEL

C'est un volet roulant comme il s'en fabrique depuis des siècles, comprenant :

- 1 paire de coulisses avec joint brosse ou néoprène.
- 1 axe d'enroulement avec une manœuvre par treuil ou motorisation électrique.
- 1 tablier composé selon le choix des différentes lames.

Pour sa pose, il suffit de prévoir à la construction :

- 1 coffre tunnel dans la maçonnerie,
- 1 caisson bois à l'intérieur ou à l'extérieur de l'habitation.

3 - LE BLOC-BAIE

Ce produit regroupe à lui seul la fenêtre et le volet. Il s'installe en même temps que la fenêtre et permet de réaliser des économies sur l'achat d'une fenêtre et d'un volet roulant.

4 - LE VOLET ROULANT MONOBLOC

C'est un volet roulant spécialement conçu pour la rénovation des maisons. Quand il n'y a pas de réservation prévue pour recevoir un volet roulant comme un coffre bois ou un tunnel, c'est le volet roulant Monobloc qu'il vous faut.

Cela comprend :

- 1 coffre en aluminium plié avec double laquage au four, fermé sur 4 côtés.
- 2 flasques en fonte d'aluminium coulées sous pression, avec tenons d'emboîtement.
- 2 coulisses à chambre creuse avec joint brosse ou néoprène.
- 1 axe d'enroulement avec une manœuvre par treuil ou motorisation électrique.
- 1 tablier composé selon le choix des différentes lames.

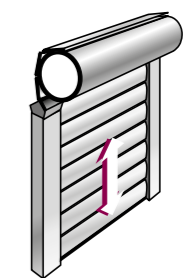

1

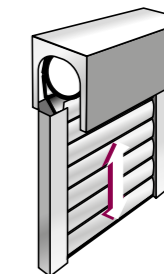

2

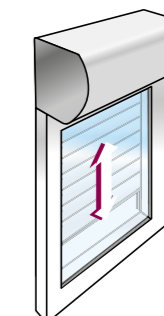

3

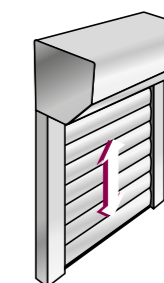

4

CAISSONS A ET B MANŒUVRE ÉLECTRIQUE

HAUTEUR CAISSON (MM)	AVEC ATTACHES MÉTALLIQUES	AVEC SÉCURITÉ ZF
125	820	-
138	1160	600
150	1370	1010
165	1780	1500
180	2240	1960
205	3260	2740

Bloc baie N°3





LES VOLETS ROULANTS MOTORISÉS, UNE PROTECTION EFFICACE POUR VOS FENÊTRES !

Les volets roulants constituent une fermeture hermétique pour plus de sécurité dans votre habitat. Il est possible de motoriser tous les types de volets roulants : traditionnel, monobloc, bloc-baie, rénovation...

PENSEZ À CONNECTER VOS VOLETS ROULANTS À TAHOMA DE SOMFY

Améliorez naturellement et gratuitement le confort thermique de votre logement

Le soleil brûle... votre boîtier Tahoma associé à un capteur d'ensoleillement et/ou de température sans fils, commandera la descente des volets automatiquement jusqu'à la position que vous désirez pour ne pas plonger votre pièce dans le noir tout en évitant la surchauffe! Jusqu'à 9° de fraîcheur gagnés à l'intérieur de la maison* Ou pas! C'est moi qui décide!

A l'inverse, l'hiver, avec la descente automatique des volets en fin d'après-midi, conservez les calories gratuites emmagasinées la journée et économiser jusqu'à 10% sur votre facture de chauffage*

Ou pas! C'est toujours moi qui décide et je peux garder le contrôle manuel de mes volets chaque fois que je le veux!

*Etude physibel réalisée par RS-SO, European Solar Shading Organization, Bruxelles

Augmenter la sécurité de votre habitation!

De n'importe où, quand je suis chez moi ou à l'extérieur, je vérifie si tous mes volets sont bien fermés et je peux commander leurs fermetures.

Pendant mes absences, je peux faire de la simulation de présence. Certains volets s'ouvrent, alors que d'autres restent fermés. Je peux éclairer des pièces, baisser un store et le refermer plus tard. Tout cela automatiquement, je laisse mon boîtier Tahoma gérer la simulation ou j'envoie manuellement mes ordres à distance. C'est moi qui décide et c'est au moins aussi efficace qu'un système d'alarme.

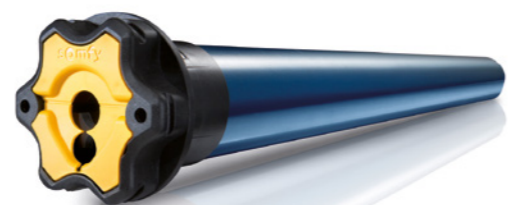

COMMANDEZ VOS VOLETS AU DOIGT ET À L'ŒIL !

Fini les efforts pour ouvrir ou fermer ses volets ! Un clic remplace 40 tours de manivelle.

TECHNOLOGIE FILAIRE

Avec le moteur intégré directement dans son tube, un volet à manivelle ou à sangle se transforme en volet motorisé. Un seul point de commande possible, relié au moteur par des fils électriques.

Renseignez-vous sur la technologie RS100 io hybride.

TECHNOLOGIE RADIO

Pas de fil électrique entre le moteur et la commande ! Pas de saignées dans les murs ! Plusieurs points de commandes possibles.

Exigez la performance de la technologie radio io ! Elle choisit la fréquence la moins encombrée (entre 868 et 870 Mhz) pour diffuser les ordres. Les télécommandes générales envoient automatiquement 8 fois l'ordre. Elle est bidirectionnelle, les moteurs renvoient leurs positions. Vous pouvez ainsi savoir si l'ordre de commande de fermeture générale a été correctement exécuté sur la télécommande utilisée.

POURQUOI SE CONTENTER D'UNE SEULE TÉLÉCOMMANDE GÉNÉRALE ALORS QUE JE PEUX EN AVOIR PLUSIEURS SANS SUPPLÉMENT DE PRIX ?

Une fois vos volets connectés, tous les smartphones de la maison deviennent des télécommandes pour mes volets...et bien d'autres équipements.

A chacun son téléphone et sa télécommande ! De mon canapé, du lit de ma chambre avant de m'endormir ou même quand je suis en vacances, j'ai toujours ma télécommande sur moi et je peux piloter tous mes volets !

De plus, depuis mon boîtier Tahoma, installé judicieusement à proximité de la porte d'entrée, je peux lancer en 1 clic mon scénario « j'arrive à la maison » et mon scénario « je quitte la maison ».

COMMANDE MURALE RADIO

Pose en sus. TVA 10%



90€
TTC

- Commande tactile SMOOVE RTS et io

TÉLÉCOMMANDES RADIO



À partir de :

84€
TTC

- Télécommandes TELIS
- Télécommandes à retour d'information SITUO io et EASY SUN io

CAPTEURS INTELLIGENTS



- Capteur d'ensoleillement SUNIS io

154€
TTC

PRISE CONNECTÉE



- Prise connectée ON-OFF

82€
TTC

IZYMO



- Recepteur io

96€
TTC

TAHOMA SWITCH®



237€
TTC

CHOISISSEZ VOTRE TYPE DE *pose*

POUR LES VOILETS ROULANTS EN RÉNOVATION



Motorisation solaire



Pose de face
enroulement extérieur



Pose de face enroulement extérieur
à fleur plafond, combinaison
de coffre carré et coulisses doubles



Pose tableau enroulement extérieur



Pose tableau enroulement intérieur



Volet roulant traditionnel dans coffre-tunnel et monobloc
pose tableau en angle, enroulement extérieur

GARANTIE
VOILETS
2 ANS

GARANTIE
MOTEUR
5 ANS

LAME AHS 40



- Injection de mousse polyuréthane, densité 90 Kg/m³
- Agrafage par clips PVC
- Isolation thermique : la couche d'air isolante entre la fenêtre et le volet roulant maintient la chaleur à l'intérieur et le froid à l'extérieur. Les pertes d'énergie peuvent être ainsi évitées.
- Inter Stores vous conseille cette lame pour une largeur maxi de **2,50 m** dans le Var.

DESCRIPTIF

LARGEUR LAME - 46,8 mm
PAS DE LAME - 40 mm
MODULE DE LAME - 8,9 mm
LARGEUR MAXI - 3700 mm
HAUTEUR MAXI - 3500 mm
POIDS - env. 3,7 Kg/m²
NB. DE LAMES SUR 1M - 25 lames
ÉPAISSEUR FEUILLARD - 0,36 mm

CRITÈRES DE QUALITÉ

Isolation thermique	***
Isolation phonique	**
Résistance au vent et à l'effraction	**

LES COULEURS



440€
TTC

*prix pose en sus TVA
10 % pour un volet
roulant traditionnel
AHS40,
manœuvre par treuil,
1 200 x 1 500 mm

876€
TTC

*prix pose en sus TVA
10 % pour un volet
roulant monobloc
AHS40, manœuvre
électrique radio IO,
1 200 x 1 500 mm



GARANTIE
VOLETS
2 ANS

GARANTIE
MOTEUR
5 ANS

Pose en tableau, enroulement
extérieur pour un volet roulant
monobloc, tout en conservant les
volets battants



Volet roulant traditionnel pose dans coffre-tunnel

Volet roulant monobloc pose en
tableau, enroulement extérieur

GARANTIE
VOLETS
2 ANS

GARANTIE
MOTEUR
5 ANS

Volet roulant traditionnel pose dans
coffre-tunnel, enroulement intérieur

LAME DUR 40



124

- Injection de mousse polyuréthane, densité 350 Kg/m³
- Agrafage par clips PVC
- L'isolation phonique : Dès que vous baissez les volets roulants, un calme agréable règne dans la pièce, vous isolant en grande partie des bruits extérieurs.
- Inter Stores vous conseille cette lame pour une largeur maxi de **3 m** dans le Var.

DESCRIPTIF

LARGEUR LAME - 46,8 mm
PAS DE LAME - 40 mm
MODULE DE LAME - 8,9 mm
LARGEUR MAXI - 3900 mm
HAUTEUR MAXI - 3500 mm
POIDS - env. 4,3 Kg/m²
NB. DE LAMES SUR 1M - 25 lames
DIAM. AXE MINI - 46,0 mm
ÉPAISSEUR FEUILLARD - 0,36 mm

CRITÈRES DE QUALITÉ

Isolation thermique	***
Isolation phonique	****
Résistance au vent et à l'effraction	***

LES COULEURS

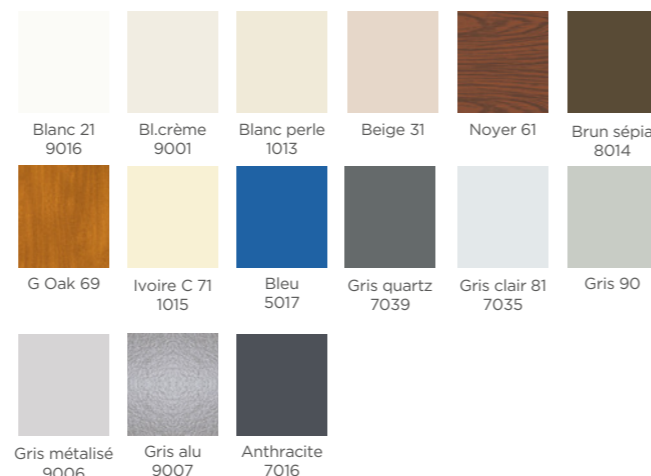

463€
TTC

*prix pose en sus
TVA 10 % pour un volet
roulant traditionnel
DUR40, manoeuvre par
treuil, 1 200 x 1 500 mm

959€
TTC

*prix pose en sus
TVA 10 % pour un volet
roulant monobloc DUR40,
manoeuvre électrique radio
IO, 1 200 x 1 500 mm



LAME AHS 56



125

- Injection de mousse polyuréthane, densité 90 Kg/m³
- Agrafage par clips PVC
- L'isolation thermique : Par des chaleurs estivales, les volets roulants procurent une pénombre apaisante et fournissent un air frais agréable.
- Inter Stores vous conseille cette lame pour une largeur maxi de **3,50 m** dans le Var.

DESCRIPTIF

LARGEUR LAME - 64,3 MM
PAS DE LAME - 56 MM
MODULE DE LAME - 13 MM
LARGEUR MAXI - 3500 MM
HAUTEUR MAXI - 3500 MM
POIDS - ENV. 3,4 KG/M²
NB. DE LAMES SUR 1M - 18 LAMES
DIAM. AXE MINI - 70 MM
ÉPAISSEUR FEUILLARD - 0,36 MM

CRITÈRES DE QUALITÉ

Isolation thermique	***
Isolation phonique	**
Résistance au vent et à l'effraction	***

LES COULEURS

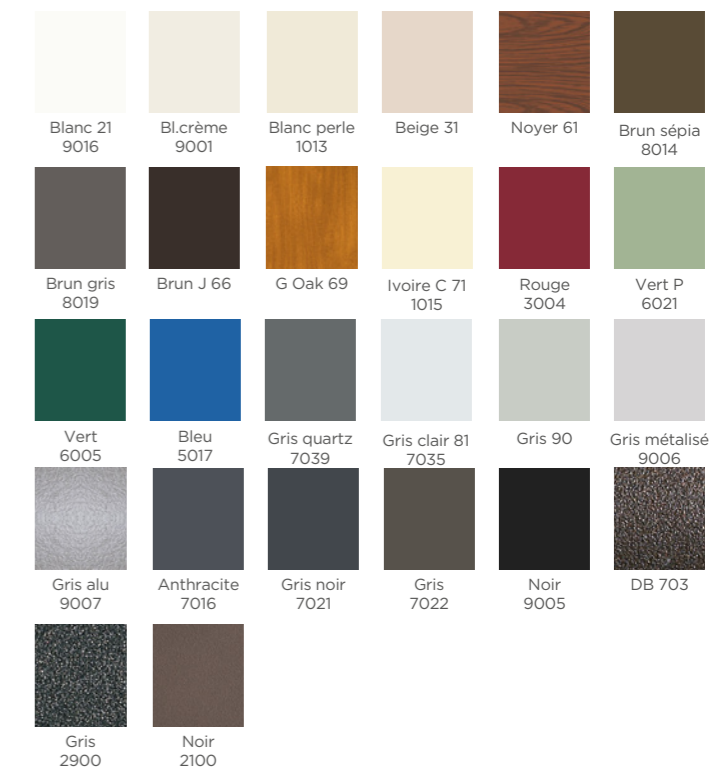

924€
TTC

*prix pose en sus
TVA 10 % pour
un volet roulant
traditionnel
AHS56, manoeuvre
électrique filaire,
1 400 x 2 300 mm

1369€
TTC

*prix pose en sus
TVA 10 % pour
un volet roulant
monobloc AHS56,
manoeuvre
électrique radio IO,
1 400 x 2 300 mm



GARANTIE
MOTEUR
5 ANS

LES SERVICES

173€
TTC

FORFAIT SERVICE 1

REPLACEMENT D'UNE
GENOUILLÈRE OU MANIVELLE,
COMPRENANT :

- un déplacement
- un diagnostic
- une genouillère ou une manivelle neuve
- la main-d'œuvre

275€
TTC

FORFAIT SERVICE 2

DÉBLOCAGE OU RACCROCHAGE
D'UN TABLIER, COMPRENANT :

- un déplacement
- un diagnostic
- dépose et remise en place du coffre
- remplacement des attaches du tablier
- la main-d'œuvre



Volet roulant monobloc pose de face, enroulement extérieur

Volet roulant traditionnel pose en tableau dans un coffre bois intérieur

REPLACEMENT D'UN TABLIER DE VOLET ROULANT

Lames AHS 40, coloris blanc, avec sa paire de coulisses, dimensions : 1 200 x 1 400 mm
Votre tablier est hors service. Lames abîmées qui se bloquent tout le temps, les ajours ne se ferment plus... Nous pouvons changer simplement le tablier (avec sa paire de coulisses dans de nombreux cas).

*prix posé TVA 10 %
pour un tablier - AHS40
1 200 X 1 500 mm

461€TTC



127

126

LAME DUR 55

LAKAL
KOLLADENSYSTEME

- Injection de mousse polyuréthane, densité 350 Kg/m³
- Agrafage par clips PVC
- L'isolation visuelle : Les volets roulants vous permettent d'apprécier en toute sérénité le confort et l'intimité de votre espace d'habitation.
- Inter Stores vous conseille cette lame pour une largeur maxi de **4 m** dans le Var.

DESCRIPTIF

LARGEUR LAME - 64,5 mm
PAS DE LAME - 55 mm
MODULE DE LAME - 13,5 mm
LARGEUR MAXI - 4000 mm
HAUTEUR MAXI - 3500 mm
POIDS - env. 6,2 Kg/m²
NB. DE LAMES SUR 1M - 18 lames
DIAM. AXE MINI - 80 mm
ÉPAISSEUR FEUILLARD - 0,43 mm

CRITÈRES DE QUALITÉ

Isolation thermique	***
Isolation phonique	****
Résistance au vent et à l'effraction	****

LES COULEURS

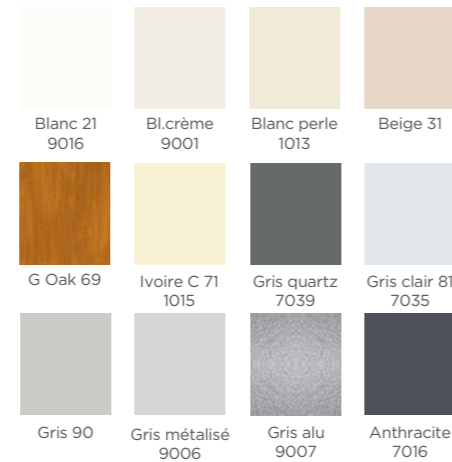

1193€
TTC

*prix pose en sus TVA 10 %
pour un volet roulant
traditionnel DUR 55, manœuvre
électrique filaire, 1 400 x 2 300
mm

1939€
TTC

*prix pose en sus TVA 10 %
pour un volet roulant monobloc
DUR 55, manœuvre électrique
radio IO, 1 400 x 2 300 mm

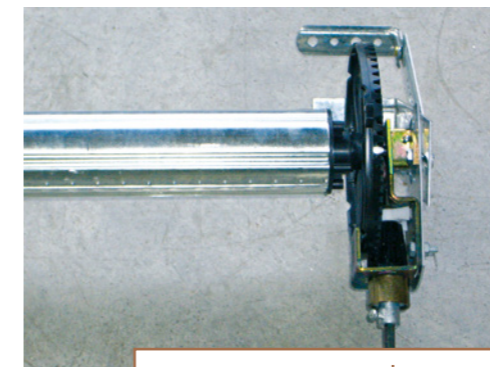

* prix posé TVA 10 %
pour un mécanisme
manuel

391€TTC

REPLACEMENT D'UN MÉCANISME MANUEL

Pour un volet roulant, tablier Alu ou PVC,
manœuvre par manivelle, dimensions :
1 200 x 2 100 mm

- Votre mécanisme de volet roulant est défectueux. Nous vous proposons de le changer par un nouvel axe, manœuvre par manivelle.

MOTORISATION

d'un volet roulant existant,
solution radio io

710€
TTC

Dimensions max. : 2 500 X 2 300 mm
• Votre mécanisme est en panne. Au lieu de le remplacer par un axe manœuvre par manivelle, c'est le moment de motoriser votre volet. Pour cela, il suffit de remplacer le mécanisme par un axe avec un opérateur tubulaire Somfy à l'intérieur de celui-ci. Nous ferons le branchement sous baguette et il suffira d'appuyer sur le bouton pour faire fonctionner votre volet à nouveau.

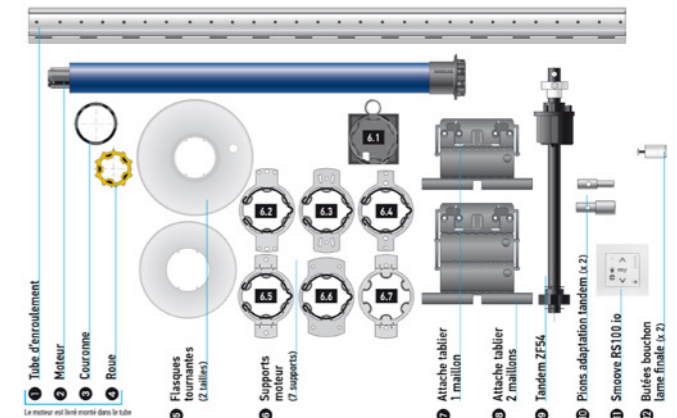



MÉTALLIQUES

LIGNE CLASSIQUE. SIMPLICITÉ DE MONTAGE

- Tablier en tôle d'acier 10/10e ou 12/10e
- Profils renforcés
- Raidisseurs doubles haut et bas par vantail
- Condamnation par espagnolette
- Ajourage à la demande
- Protection par une couche d'apprêt, accessoires compris
- Adaptabilité par différents ferrages

Les options

- Barre de sûreté
- Projection à l'italienne
- Peinture de finition séchée au four : blanc, gris, crème ou toute teinte RAL à la demande
- Modèle "Sécurité"
- Serrure ou crémone



PVC

ELÉGANCE. MODERNITÉ. SANS ENTRETIEN

- Tablier PVC, imputrescible, teinté dans la masse, blanc ou gris
- Vantaux en lames verticales épaisseur 14 mm
- Assemblage par double tige d'acier galvanisé
- Charnières et paumelles zinguées
- Adaptabilité par différents ferrages

Les options

- Modèle luxe : paumelles et charnières en inox
- Modèle bord de mer : paumelles, charnières, tous accessoires inox, double tige d'assemblage en aluminium
- Projection à l'italienne
- Coloris blanc, gris, beige, faux bois
- Serrure ou crémone

MÉTALLIQUES RENFORCÉES

IMPORTANTE RÉSISTANCE À L'EFFRACTION

- Tablier en tôle d'acier 12/10°
- Profils renforcés
- Raidisseurs doubles haut et bas par vantail
- Emboîtement des 2 vantaux centraux
- Protection par une couche d'apprêt
- Accessoires protégés

Les options

- Serrure ou crémone
- Peinture de finition séchée au four : blanc, gris, crème ou toute teinte RAL à la demande
- Barre de sûreté



JALOUSIES ACCORDÉON

ANDALOUSE ACCORDÉON

- Tablier en PVC imputrescible teinté dans la masse blanc ou gris
- Vantaux en lames verticales épaisseur 11 mm
- Rails de guidage haut et bas en PVC
- Condamnation par loquet tendeur réglable

Les options

- Rails de guidage haut et bas en aluminium
- Projection à l'italienne
- Coloris Havane



BOIS

POSSIBILITÉ LAZURE HAUTE QUALITÉ

- Tablier bois, essences au choix : pin métropolitain ou d'Orégon
- Vantaux en lames verticales épaisseur 14 mm
- Assemblage par double tige d'acier galvanisé
- Charnières et paumelles bi-chromatées
- Joints de dilatation
- Traitement hydrofuge, fongicide, insecticide pour bonne conservation et stabilité des bois
- Adaptabilité par différents ferrages.

Les options

- Projection à l'italienne
- Lazure de finition
- Apprêt blanc



JALOUSIES PLATES

ANDALOUSE PLATE

- Tablier en PVC imputrescible teinté dans la masse blanc ou gris
- Lames verticales alvéolées, assemblées par des charnières en PVC
- Epaisseur des lames 14 mm
- Rails de guidage haut et bas en PVC avec joint-brosse

Les options

- Rails de guidage haut et bas en aluminium
- Charnières en aluminium
- Serrures



07

LES PORTAILS



GARANTIE
10 ANS

2 GAMMES
POUR RÉPONDRE
A TOUTES LES
exigences



130



CONTEMPORAINE



MÉDIÉVALE

131

CONTEMPORAINE

LES NIVEAUX D'ÉQUIPEMENT

Les portails, portillons et clôtures contemporaines aluminium sont disponibles en 3 niveaux d'équipement

FINITION ATTRACTION

- Sans vis apparente, profil lisse
- Montants verticaux 81x53
- Traverse basse/int 70x46
- Lame 84x14
- Fougère non disponible
- Tous types de pose
- Toutes formes et teintes RAL en option
- Joint cache vue en option
- Embouts de montant verticaux haut et bas en aluminium moulé
- Assemblage mécanique haute précision
- Serrure encastrée
- Béquille double
- Arrêts latéraux poussoir
- Pivot crapaudine
- Gond 2 points et son cache
- Sabot composite
- Accessoires à la teinte



132

LES REMPLISSAGES DISPONIBLES

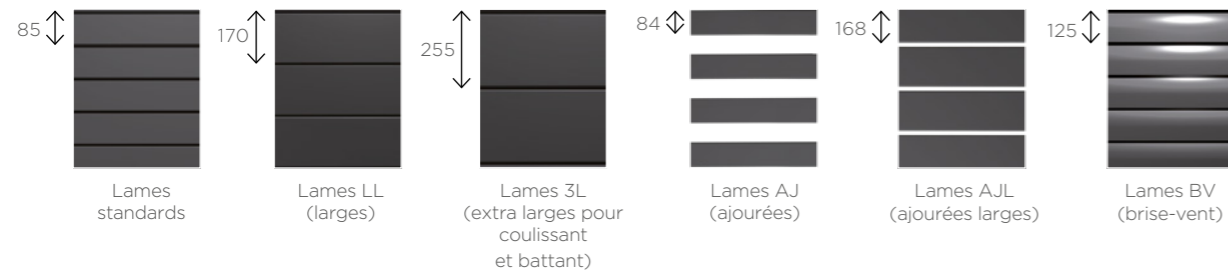

LIMITES DE FABRICATION

Largeur maxi portillon	2 m
Largeur maxi portail	4 m
Largeur maxi coulissant	4,5 m
Hauteur maxi	1,8 m

FINITION SÉDUCTION

- Montants verticaux 100x66 et traverses horizontales 100x50
- Gonds 3 points et caches de finition
- Traverse intermédiaire droite à 40 % de la hauteur en standard et 67 % sur transformé coulissant
- Lames de remplissage jointives ou disjointes en 84x20
- Assemblage des lames par emboîtement dans la feuillure avec joint antibruit
- Flèche des cintres jusqu'à 350 mm pour le modèle chapeau de gendarme et jusqu'à 470 mm pour le modèle arqué, selon la largeur du portail
- Toutes formes, teintes RAL et Bois en option



133

LES REMPLISSAGES DISPONIBLES

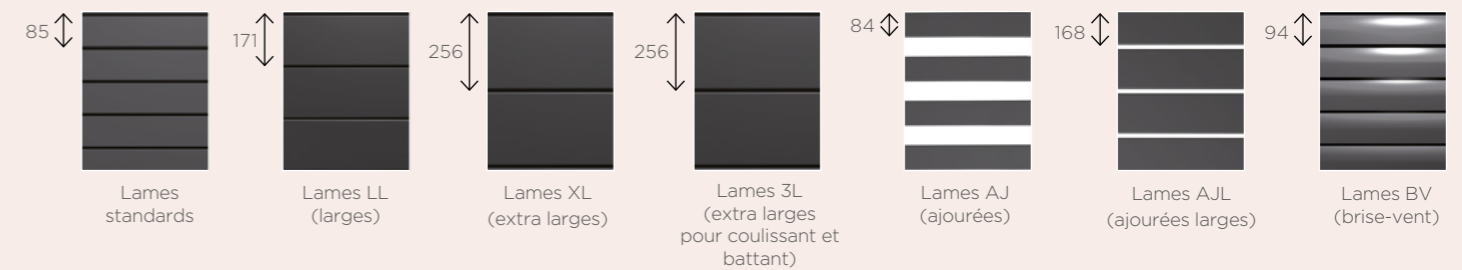

LIMITES DE FABRICATION

Largeur maxi portillon	2,5 m
Largeur maxi portail	5 m
Largeur maxi coulissant	6 m
Hauteur maxi	2,2 m



MANTI

* Prix TVA 10 % pose en sus, finition Séduction, tôle décorative perforée carrée et tôle découpe laser *oiseau sur la branche*, coloris standard, manœuvre manuelle, 3 000 X 1 400 mm

5809€TTC

LES DÉCOS

134

Laissez libre cours à votre créativité avec la gamme déco

CAUCASE

Double traverses intermédiaires avec remplissage central ajouré.



BOHEME

Traverse intermédiaire arrondie. Remplissage mixte fougères et lames ajourées.



ALPILLES

Double traverses intermédiaires avec remplissage central plein. Partie supérieure ajourée et basse, pleine, en fougère.



RIF

Double traverses intermédiaires avec remplissage central ajouré.



HOGGAR

Double traverses intermédiaires asymétriques à remplissage central ajouré.



ELI

Partie centrale en trapèze. Remplissage central en tôle perforée motif rond (disponible aussi en carré ou lilium).

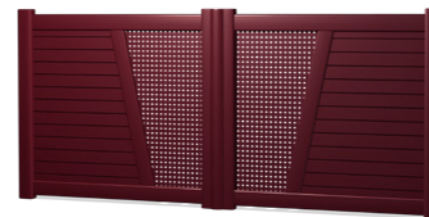

MAR

Partie centrale en trapèze en tôles découpées laser (motif lézard). Remplissages latéraux en lames larges.



SAIAN

Partie centrale en trapèze. Remplissage tôles découpées laser (motif bateau).



ATLAS

Partie centrale en trapèze. Remplissage lames horizontales ajourées.



ALTAI

Partie centrale en trapèze inversé. Remplissage lames horizontales ajourées.

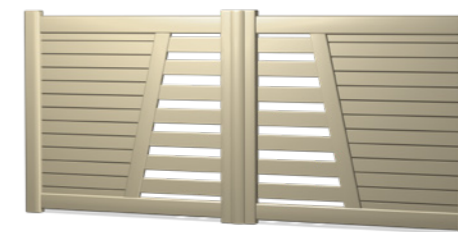

SHAN

Partie centrale en trapèze. Remplissage tôle perforée motif rond (disponible aussi en carré ou lilium).

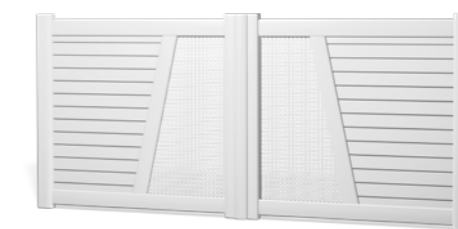

TAURUS

Partie centrale en trapèze. Remplissage tôles découpées laser (motif palmiers en blanc). Partie latérale lames larges.



135

THIEL

Portail coulissant
Remplissage lames larges et tôles découpées « Horizon ».



MAURIENNE

Portail coulissant
Remplissage tôle découpée « Espace ».



TANET

Partie centrale droite. Remplissage tôles perforées (motif rond disponible aussi en carré).



STANO

Partie centrale droite. Remplissage lames horizontales ajourées.



DORON

Parties latérales ajourées en lames verticales.



GAKKEL

Parties centrales pleines en lames verticales et parties latérales remplissage tôles perforées motif rond (disponible aussi en carré et gaufré).



DAXUE

Portail battant Remplissage central lames standard verticales, parties latérales remplissage tôles découpées personnalisable.



TÔLE DÉCOUPÉE AU LASER

Tôle intérieure découpée Tôle centrale pleine Tôle extérieure découpée

Superposition de 2 tôles découpées sur une tôle pleine centrale. Motifs en couleur possible.

LAUNCH

Double traverses intermédiaires en biais. Bandeau central ajouré. Remplissage à lames verticales.



MENIL

Double traverses intermédiaires asymétriques. Remplissage lames ajourées verticales.



SAVERNE

Double traverses intermédiaires en biais. Remplissage tôles perforées (motif rond).



FRELAND

Double traverses intermédiaires asymétriques en bi-coloration. Remplissage tôles perforées motif rond ou carré.



ACCESSOIRES

TÔLE DE REMPLISSAGE DÉCORATIVE (TP)

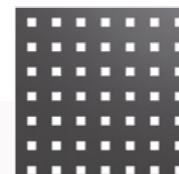

Perforation carrée



Perforation ronde



Perforation gaufrée pleine



Perforation gaufrée ajourée



Perforation nuage carré



Perforation nuage rond



Tôle pleine

TÔLE DÉCOUPÉE AU LASER



PILAT

Forme droite, remplissage plein, lames extra larges 256x32 et lames larges 171x20. Insert Alunox line, 50x500 et 50x1000. Pas de traverse haute et basse.



MANTI

Remplissage tôles perforations carrées hautes et basses, partie centrale tôle découpée.



TIAN

Forme droite, remplissage lames larges 171x20 et tôle gauffrée ajourée.



TCHERSKY

Forme droite, remplissage lames larges 171x20 et tôle perforée.



BELLEDONNE

Forme droite, remplissage plein, lames extra larges 256x32. Insert Alunox arc, 4 motifs. Pas de traverse haute et basse.



MACCHU

Remplissage central lames larges, parties latérales remplissage tôles découpées (présentée avec motifs meli melo carré).



SECCHI

Forme droite. Remplissage lames standard verticales 85x20, tôle centrale perforation carrée.



MAUD

Forme droite. Remplissage haut lames brise-vent. Remplissage bas lames larges 171x20.



ESTEREL

Forme droite, remplissage plein, lames extra larges 256x32, partie centrale lames standard 85x20 et lames larges 171x20. Pas de traverse haute et basse.

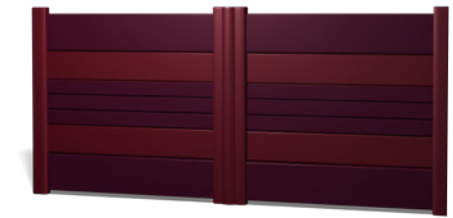

LISPACH

Remplissage lames standard verticales, tôle découpée de biais.



THERAI

Forme droite, remplissage tôle perforée et double traverses intermédiaires.



LAIR BV

Forme droite. Remplissage lames brise vent et tôle perforée.



ARDENNAIS

* Prix TVA 10 % pose en sus, forme droite, remplissage plein, lames extra larges 256x32 et lames standard 85x20, pas de traverse haute et basse, coloris standard, manœuvre manuelle, 3 000 X 1 385 mm

3615€TTC

SOUFRIERE

* Prix TVA 10 % pose en sus, forme droite, remplissage AJL, ajourées 168x20, coloris standard, manœuvre manuelle, 3 000 X 1 400 mm

2945€TTC



ALIOS

* Prix TVA 10 % pose en sus, finition Attraction, forme droit, remplissage ajouré, coloris standard, manœuvre manuelle, 3 000 X 1 400 mm

2416€TTC



CRAIE

* Prix TVA 10 % pose en sus, finition Attraction, forme droite, remplissage bas à lames verticales et haut ajouré, coloris standard, manœuvre manuelle, 3 000 X 1 400 mm

2761€TTC

LES AJOURÉS

140

Faites preuve d'ouverture en permettant d'admirer votre jardin.

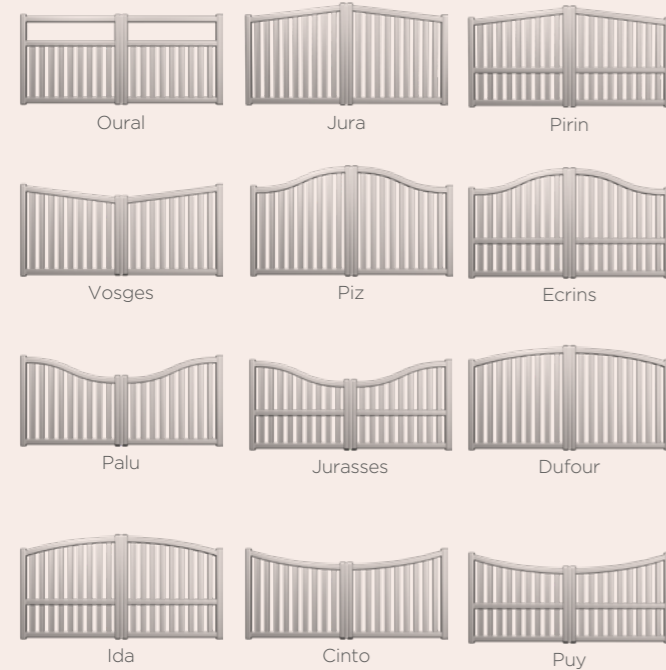

MORVAN

Forme droite. Remplissage ajouré et traverse intermédiaire.



BRAZEAU

Forme droite. Remplissage ajouré lames larges verticales.



RILA

Forme biais bas. Remplissage ajouré et traverse intermédiaire.



LES MIXTES TRAVERSE DROITE

Optez pour ces portails dont la partie basse occultée apporte un aspect posé à votre entrée.

YAK

Forme arquée avec remplissage mixte. Partie inférieure pleine et partie supérieure ajourée.



PARROT

Forme biais bas à lames verticales et haut ajouré.

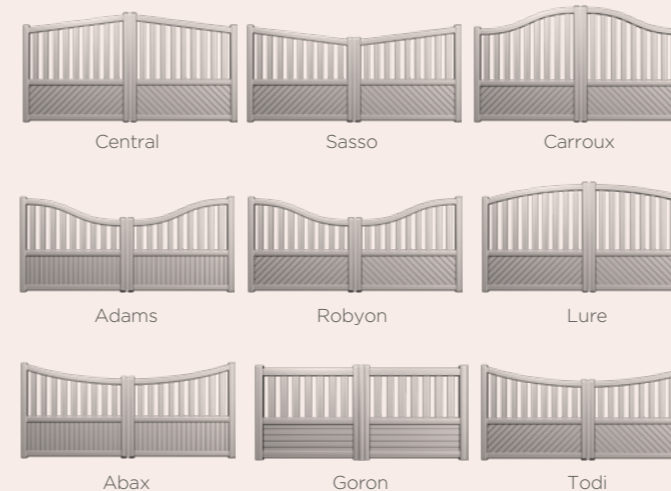

PINDE

Forme droite avec remplissage mixte. Partie inférieure pleine et partie supérieure ajourée (possibilité lames horizontales en partie basse).



VISO

Forme droite remplissage bas à lames en fougère et haut ajouré.



NIRVANA

Forme chapeau de gendarme remplissage bas à lames verticales et haut ajouré.



141



AROL

* Prix TVA 10 % pose en sus, finition Séduction, forme Arqué, remplissage mixte fougère, traverse cintrée à 50% coloris standard, manœuvre manuelle, 3 000 X 1 400 mm

4841€TTC



ARAGATS

* Prix TVA 10 % pose en sus, finition Séduction, lames larges 170x20, coloris standard, décorations alunox, manœuvre manuelle, 3 000 X 1 420 mm

3607€TTC

CONTEMPORAIN

LES MIXTES TRAVERSE CINTRÉE

142

Craquez pour les courbes élégantes de ces portails à traverse cintrée.

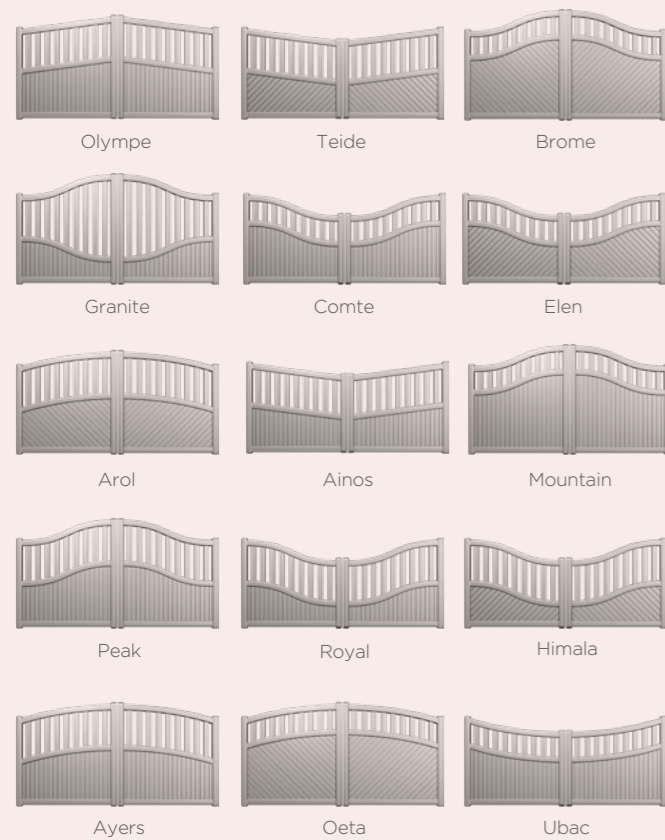

BUNGA

Forme arquée. Remplissage bas plein droit et haut ajouré.



KENYA

Forme incurvée. Remplissage bas plein droit et haut ajouré.



PELAT

Forme biais haut. Remplissage ajouré et traverse intermédiaire.



LES PLEINS SANS TRAVERSE

Vivez votre espace vert en toute quiétude avec ces portails préservant votre intimité.

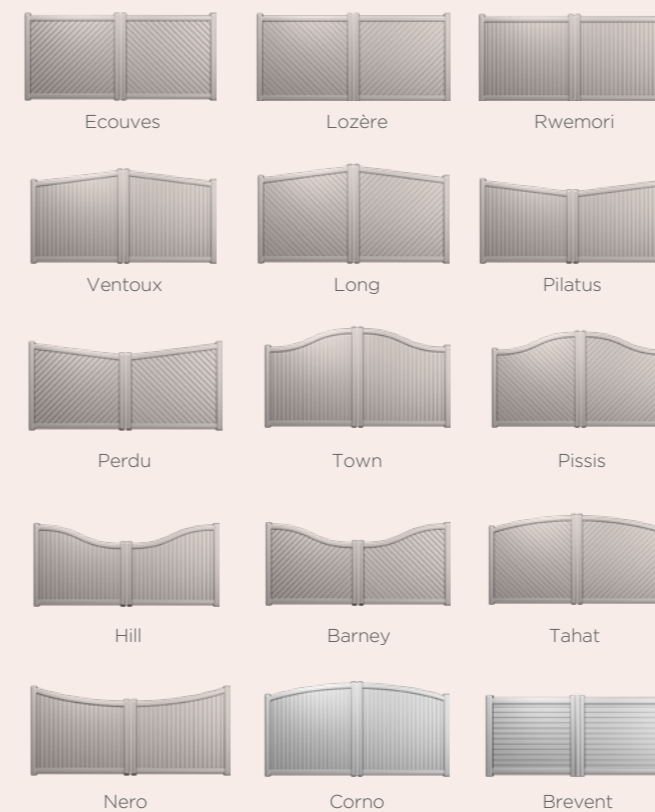

INSERT INOX



Rond - Diamètre : 200, 140, 100



Arc - 4 motifs



Line 5 / 50 / 70 ou 180



Line 5 / 50 / 70 ou 180

143



JAYA

* Prix TVA 10 % pose en sus, finition Séduction, forme chapeau de gendarme, portail battant plein, remplissage lames fougère, traverse intermédiaire, coloris standard, manœuvre manuelle, 3 000 X 1 400 mm

4855€TTC



CLOTHOR

Cloture lames brise vent 125x14



CLOTHOR

Cloture lames 160x14 (partie pleine) et lames de 84x14 (partie ajourée)

CONTEMPORAINE

LES PLEINS AVEC TRAVERSE

Conférez un aspect cossu à votre propriété avec un portail très structuré.



Aigoual

Kembla

Avaloirs



Tasman

Caroux

Emler



Honneck

Weisshorn

Oro



Gaspard

Cantal

Baldy



Padro

Soufrier

Mezenc

ASPIRING

Forme chapeau de gendarme. Portail battant plein. Remplissage fougère et traverse intermédiaire.



AGOU

Forme incurvée. Portail battant plein. Remplissage lames verticales et traverse intermédiaire.



CARLIT

Forme droite. Portail battant plein à remplissage en lames horizontales brise-vent et traverse intermédiaire.



LES CLÔTURES ET PORTILLONS

Pour un aspect plus décoratif.



CLOTHOR

Cloture lames 160x14 (ajourée)

PORTILLONS

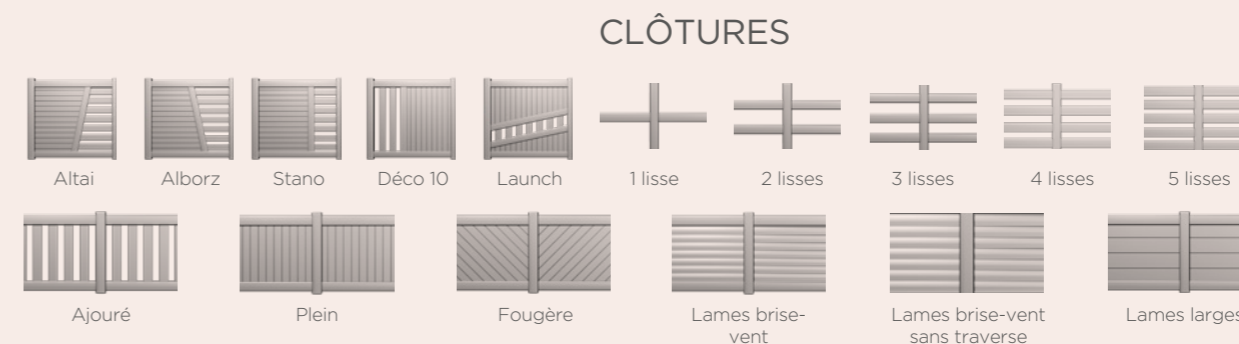



MARY

* Prix TVA 10 % pose en sus, finition Séduction, portail coulissant droit, remplissage lames brise-vent, coloris standard, manœuvre manuelle, 3 050 X 1 394 mm

3727€TTC

Possibilité de transformer un battant en coulissant

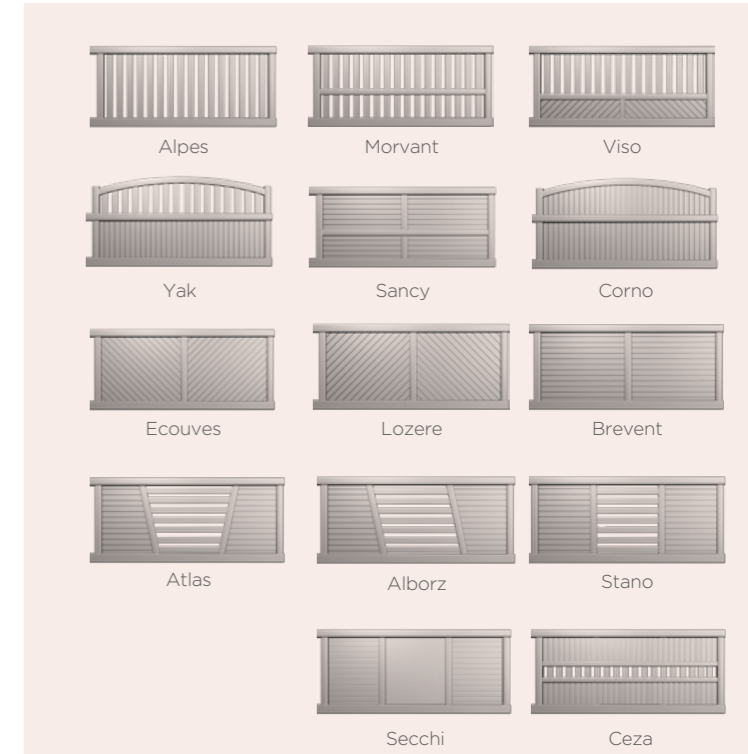

LES COULISSANTS

Optez pour la praticité en privilégiant l'ouverture la plus large.

SHAN

Portail coulissant mixte. Remplissage lames horizontales et tôle perforée rond (disponible en carré ou gaufré).



VENTRON

Portail coulissant plein. Remplissage central lames larges et lames ajourées sur les côtés.



ARAGATS LL

Portail coulissant droit. Remplissage lames larges horizontales.



MÉDIÉVALE

LES NIVEAUX D'ÉQUIPEMENT

Les portails, portillons et clôtures Médiévale sont en aluminium soudé.
Les portails battants modèles Médiévale sont disponibles en transformés coulissant ou autoportant.

FINITION EXIGENCE

- Portail en aluminium soudé
- Tous types de pose
- Montants de section: **80x40**
- Traverses basses et intermédiaires: **60x40** (ou **80x40** sur grandes dimensions)
- Traverses hautes: 30x10 mm ou traverse intermédiaire **30x30**
- Toutes teintes RAL
- Nombreuses options et décorations possibles
- Grandes dimensions
- Sans vis apparente, profil lisse
- Barreaux de diamètre 20 mm
- Fleur de lys en standard
- Serrure encastrée
- Béquille double
- Arrêts latéraux poussoirs
- Pivot crapaudine
- Gonds 2 points
- Sabot composite



LES DÉCOS DISPONIBLES

DÉCO MONTANTS



1



2



3



4



5



6



7



8

DÉCO HORIZONTALE



9



11



10

DÉCO HORIZONTALE



12



13



14

1 Pomme de pin (couleur ou or) - 2 Fourreau (bague décorative) H.133 mm - 3 Volute sur barreau (2 par vantail) - 4 Fleur de lys F03 - 5 Pointe - 6 Goutte d'eau - 7 Boule - 8 Fleur de lys F04 - 9 Volutes + ronds - 10 Petites volutes - 11 Ronds + lisse (traverse haute ou intermédiaire) - 12 Rose des vents - 13 Cœur de pivoine - 14 Marguerite (4/panneau plein)

LIMITES DE FABRICATION

Largeur maxi portillon	3 m
Largeur maxi portail	5 m
Largeur maxi coulissant	5 m
Hauteur maxi	2 m



LES PLEINS

Préservez votre intimité en faisant de votre propriété, un domaine réservé.

ORIFLAMME

Portail plein à forme arquée. Décoration avec fleurs de lys et rose des vents sur le remplissage inférieur.



MURAILLE

Portail plein à forme droite.



Citadelle



Tour



Donjon



Oubliette



ARMOIRE

* Prix TVA 10 % pose en sus, Forme chapeau de gendarme, équipé de ronds + lisse sur traverse haute et volutes + ronds sur traverse intermédiaire, coulissant, coloris standard, manœuvre manuelle, 3 000 X 1 400 mm

4613€TTC



CHEVALIER

* Prix TVA 10 % pose en sus, portail remplissage bas plein à forme chapeau de gendarme, équipé de ronds et lisses sur traverses haute et intermédiaire, coloris standard, manœuvre manuelle, 3 000 X 1 400 mm

6443€TTC

LES AJOURÉS

Pour vous qui appréciez la tradition et faites preuve d'ouverture.

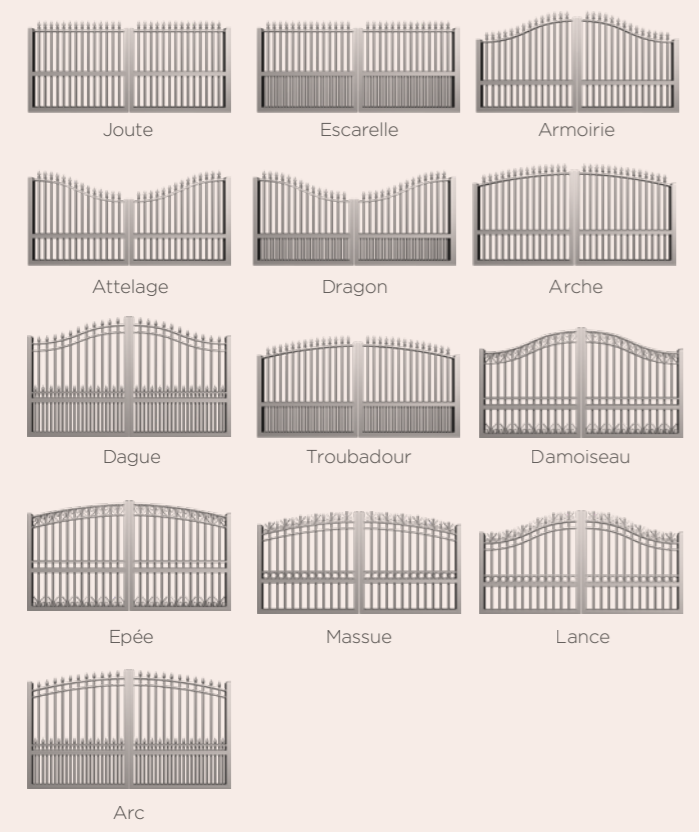

RET

Portail ajouré à forme droite avec fleurs de lys. Partie inférieure à double barreaudage.



COTTE DE MAILLE

Portail ajouré à forme chapeau de gendarme avec fleurs de lys. Partie inférieure à double barreaudage.



LES MIXTES

Choisissez l'élégance d'un portail décoratif dont la partie basse pleine, structure l'ensemble.

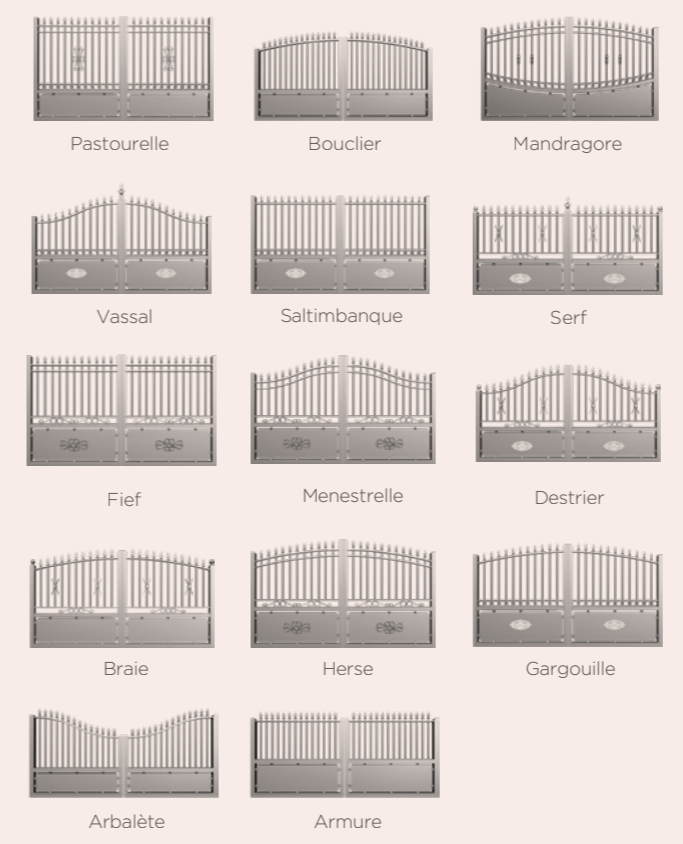

HALLEBARDE

Portail mixte à forme chapeau de gendarme. Equipé de fleurs de lys, double lisse haute, double lisse basse avec ronds et volutes sur les barreaux. Partie inférieure en tôle pleine.



ARMURE

Portail mixte de forme droite.





MURAILLE

* Prix TVA 10 % pose en sus, portillon bas plein et festonnage, petites volutes sur traverse haute et seconde lisse droite sur traverse intermédiaire, coloris standard, manœuvre manuelle, 1 000 X 1 400 mm

2396€TTC

Clôture arquée festonnage et seconde lisse



Clôture droite simple barreaudage



*créez le portail
qui vous ressemble
avec notre sélection
de couleurs*

LA GAMME CINÉMA

BRILLANTES

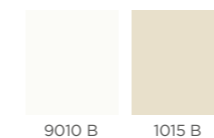

METALLIC*



SATINÉES

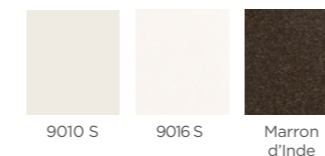
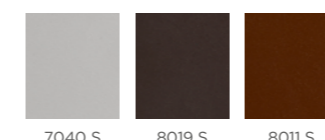
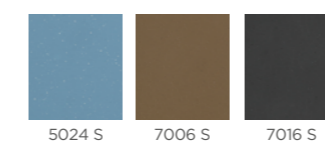

GRANITÉES (FINE STRUCTURE)

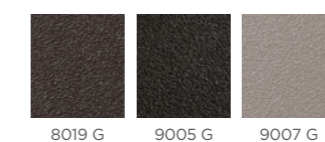
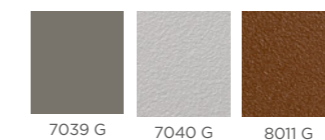
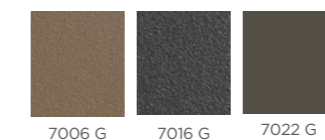
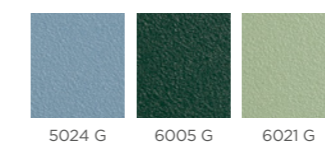
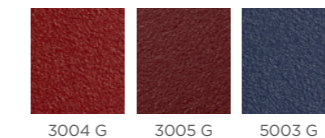

BOIS

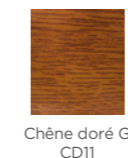

Toutes teintes RAL en option

LA GAMME MÉDIÉVALE

GRANITÉES

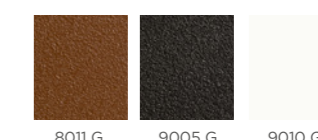
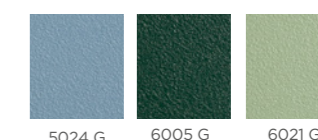

METALLIC*

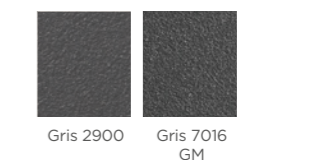

*Les teintes métalliques contiennent des pigments métalliques pouvant induire des nuances de teintes

152 LES CLÔTURES ET PORTILLONS

Pour un aspect plus décoratif

PORTILLONS

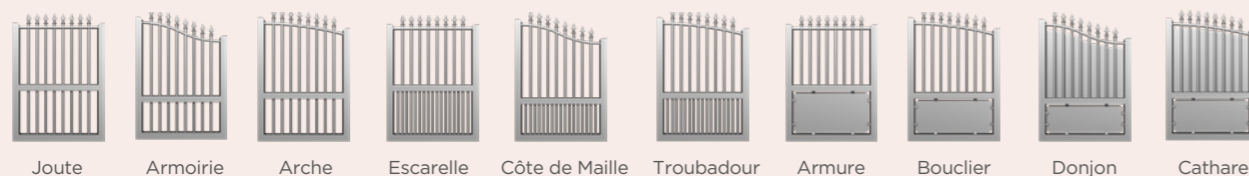

CLÔTURE ARQUÉE FESTONNAGE ET SECONDE LISSE

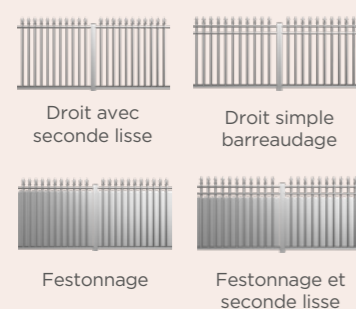

CLÔTURE DROITE SIMPLE BARREAUDAGE

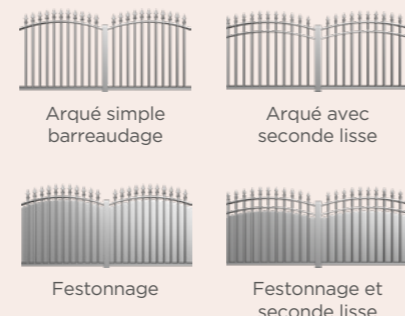

ACCESSOIRES



Gond 3 points et cache gond 1340 + 1341 finition Séduction



Serrure (Médiévale)



Gond à sceller 1029 + cache 1015



Gond 2 points et son embout moulé, à la teinte 1040N



Détail paumelle



Détail gond 3 points 1038



Serrure électrique au sol (Cinéma)



Serrure et poignée manuelle à la teinte (Cinéma)



Poignée mixte et ensemble poignée pousoir



Poignée pousoir (Cinéma)

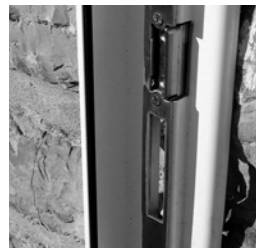

Gâche électrique



Arrêts latéraux pousoir



Gond standard 3240 finition Attraction



Sabot inox



Sabot composite



Boîte aux lettres



Double battue: battue centrale intérieure et extérieure



Cache vue latéral



Cache vue latéral caoutchouc



Pilier alu 160 x 190 avec option platine de fixation

GARANTIE 5 ANS

AUTOMATISMES **somfy.**

FINITION PLATINIUM

MOTORISATION INVISIBLE

Finition idem Séduction + Motorisation invisible intégré dans un montant de 150 x 125 mm.

3 versions : réversible, autobloquant ou sécurité renforcée (réversible avec serrure).

Les portails Préfal, finition Platinum, sont équipés de l'automatisme intégré Invisio. Totalement invisible, l'automatisme intégré dans les montants latéraux offre l'esthétique, le silence, la sécurité et répond par simple impulsion de la télécommande. La pose ne nécessite aucune préparation supplémentaire de maçonnerie et le portail s'adapte à toutes les configurations. Le moteur puissant s'intègre parfaitement tout en préservant l'élégance du portail.

Certifiés conformes à la norme européenne de sécurité NF EN 13241-1 (tests réalisés par le CSTB), les portails Préfal automatisés Invisio bénéficient d'un très grand confort d'utilisation et sont garantis 5 ans.



Détail du moteur dans le montant du portail et pivot avec cache gond (section du montant 150x125 mm).

Serrure automatique et sabot inox (fusion sécurité plus)

LIMITES DE FABRICATION

Largeur maxi portail	4,25 m
Hauteur maxi	2,2 m



CORVO

* Prix TVA 10 % pose en sus, finition Platinum teinte standard, remplissage lames brise vent, traverses intermédiaires, automatisme invisible, sécurité renforcée, pack norme, pose C ouverture extérieure, 3000 X 1400 mm

9312€TTC

MOTORISATIONS

GARANTIE
5 ANS

ELIXO 500

MOTORISATION À CRÉMAILLÈRE
POUR PORTAILS COULISSANTS.
MONTAGE APPARENT.

- Adaptée à toutes les natures de portails neufs ou anciens (bois, métal, PVC...).
- Fonctionnement silencieux grâce à la crémaillère en nylon.
- Ouverture partielle pour le passage de piétons ou de cyclistes.
- Sécurité maximale : l'Elixo 500 3S IO est totalement conforme aux normes sans ajout d'accessoires complémentaires.
- Ouverture rapide en 15 sec. pour un portail de 3 mètres.
- Electronique intégrée pour un système de programmation par proximité.
- Possibilité de déverrouillage intérieur qui permet au besoin l'ouverture.
- Batterie de secours en cas de coupure de courant en option.
- Accostage en douceur en fin de mouvement
- Commande par smartphone, à proximité ou à des milliers de km. Permet d'ouvrir à distance à un livreur, un artisan... Ouverture automatique par géolocalisation du smartphone autorisé à quelques mètres du portail. Vous avez votre télécommande en permanence sur vous !



** Prix TVA 10 % pose en sus, pack confort ELIXO 500 IO* feux orange, antenne, jeux de cellules, batterie de secours, 2 télécommandes options : contact à clé ou clavier à touche, alimentation à la charge du client. **1306€TTC**



Conforme aux normes européennes en vigueur



COULISSANT ELIXO 500

Largeur maxi	8 m
Hauteur maxi	2 m
Poids maxi	500 kg



Dim. moteur : L 263 / H 274 / P 163 mm

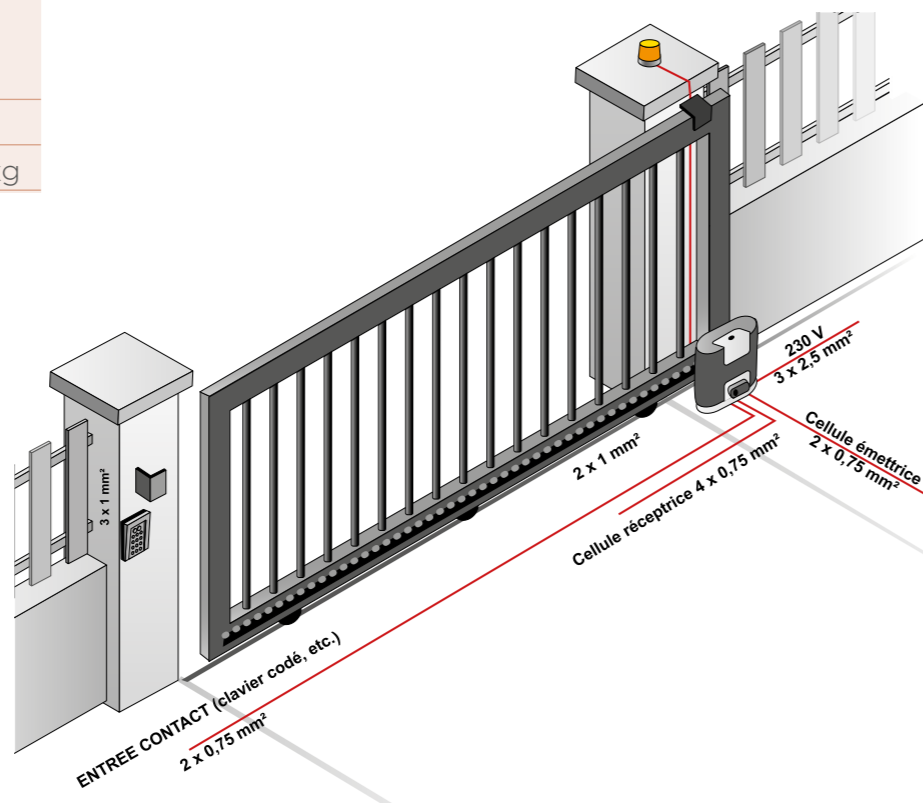

IXENGO L3S

NOUVELLE MOTORISATION
PROFESSIONNELLE À VIS SANS FIN
POUR PORTAIL BATTANT, ASSOCIÉE À
L'ÉLECTRONIQUE DE COMMANDE 3S

- Excellent blocage contre le vent ou l'intrusion grâce à sa mécanique irréversible et le paramétrage de la pression en fermeture.
- Déverrouillage intérieur sécurisé par clé pour permettre une manœuvre manuelle.
- Butées magnétiques intégrées au moteur qui évite la présence des butées au sol en ouverture.
- En option batterie de secours en cas de coupure de courant, commande à clé extérieure, digicode, feu orange avec antenne intégrée pour augmenter la portée des télécommandes, alimentation par panneaux solaires, récepteur accès pour utiliser la même télécommande pour le portail et la porte de garage.
- Commande par smartphone, à proximité ou à des milliers de km. Permet d'ouvrir à distance à un livreur, un artisan... Ouverture automatique par géolocalisation du smartphone autorisé à quelques mètres du portail. Vous avez votre télécommande en permanence sur vous !



* Prix TVA 10 % pose en sus, pack Confort IXENGO L24 3S IO*, feux orange, antenne, jeux de cellules, batterie de secours, 2 télécommandes, amoire CBX options : contact à clé ou clavier à touche, alimentation à la charge du client. **1970€TTC**

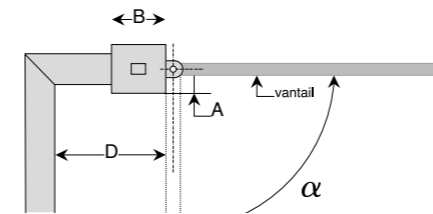
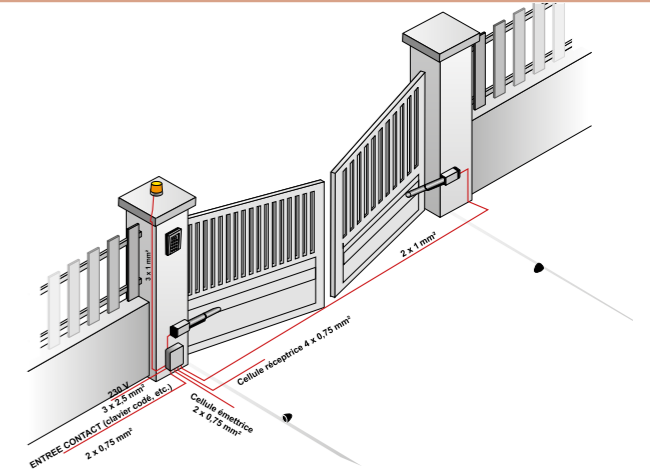

Dim. moteur : L 955 / P 100 mm

IXENGO L 3S

Largeur maxi/vantail	2,60 m	3 m	4 m
Hauteur maxi	2 m	2 m	2 m
Poids maxi	400 kg	300 kg	170 kg

Serrure recommandée pour les vantaux >2m

* Prix TVA 10 % pose en sus, pack confort IXENGO L3S, feu orange, antenne intégrée, 2 télécommandes Keygo IO, jeux de cellules, batterie de secours



60 mm ≤ A ≤ 140 mm
B ≥ 80 mm
D ≥ 160 mm

MOTORISATIONS

GARANTIE
5 ANS

AXOVIA MULTIPRO

MOTORISATION À BRAS POUR PORTAILS BATTANTS. MONTAGE APPARENT. UNE SOLUTION DE MOTORISATION POUR 100 % DES CAS D'INSTALLATION OU... PRESQUE.

- Tous types d'ouvertures : ouverture sur pente, vers l'extérieur, ouverture jusqu'à 150°, cas de faible écoinçon.
- Ouverture rapide en 15 sec. avec un faible ralentissement à l'ouverture et à la fermeture.
- Matériaux robustes et design esthétique : aspect sablé mat anti-salissures, bras en aluminium plein pour résister longtemps.
- Un double capot pour accroître le confort et la sécurité de l'utilisateur :
 - 1^{er} capot accessible à l'utilisateur pour un déverrouillage manuel simplifié.
 - 2^e capot dédié à l'installateur pour accéder aux branchements électriques.
- Butées mécaniques intégrées au moteur.



* Prix TVA 10 % pose en sus, pack Confort AXOVIA MULTI PRO 3S IO*. feux orange, antenne, jeux de cellules, batterie de secours, 2 télécommandes, armoire CBX - options : contact à clé ou clavier à touche, alimentation à la charge du client.

2197€TTC

AXOVIA MULTI PRO

Largeur maxi	2,5 m
Hauteur maxi	2 m
Poids maxi	300 kg

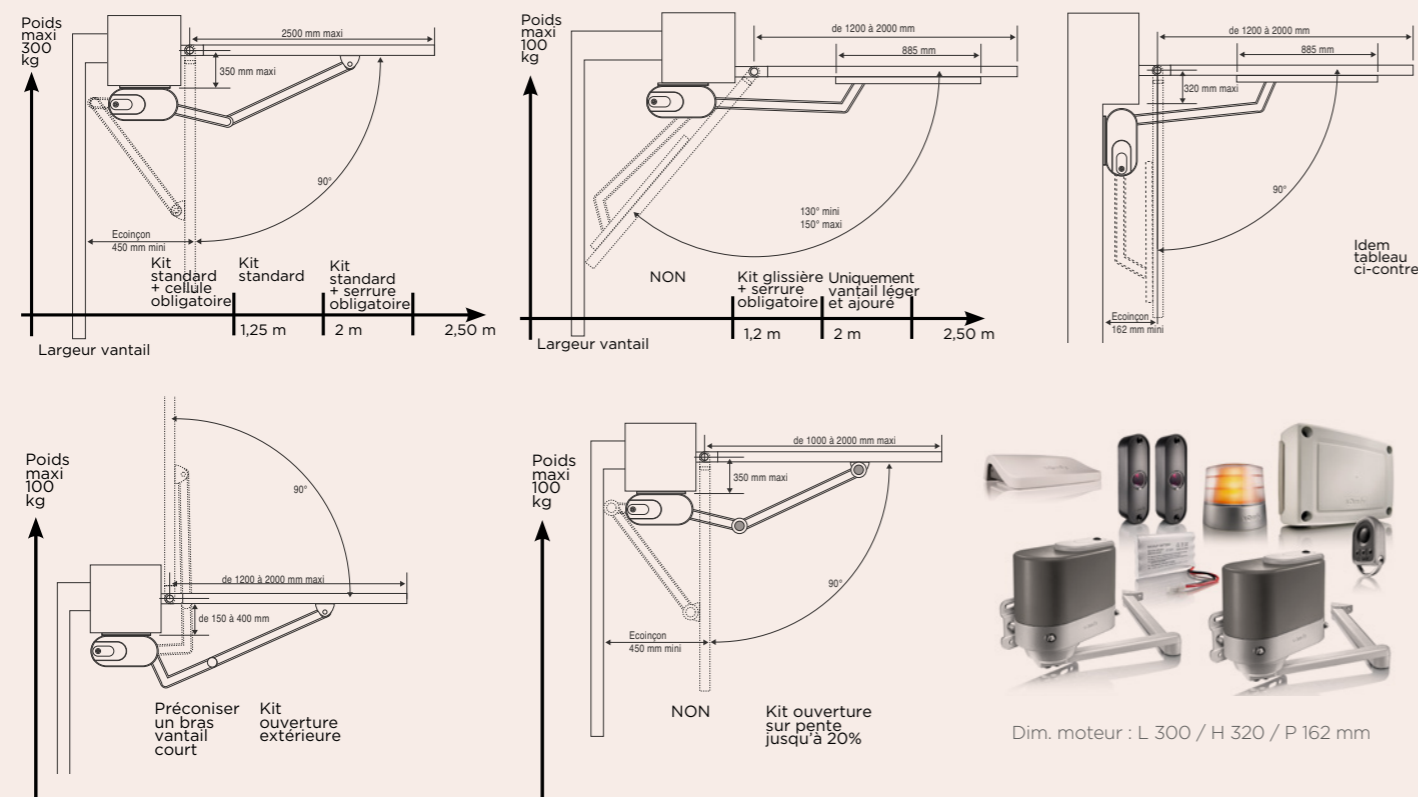

AXOVIA 3S IO

MOTORISATION À BRAS POUR PORTAILS BATTANTS. MONTAGE APPARENT.

- Ouverture rapide en 10 sec à 90° avec un ralentissement à l'ouverture et à la fermeture.
- Le choix de la version selon la technicité souhaitée : l'armoire de commande CBX 3S AXOVIA IO où l'électronique intégrée pour un système de programmation par proximité.
- Un double capot pour accroître le confort et la sécurité de l'utilisateur :
 - 1^{er} capot accessible à l'utilisateur pour un déverrouillage manuel simplifié.
 - 2^e capot dédié à l'installateur pour accéder aux branchements électriques.
- Butées intégrées aux bras pour éviter l'installation de butées au sol
- Commande par smartphone, à proximité ou à des milliers de km. Permet d'ouvrir à distance à un livreur, un artisan.... Ouverture automatique par géolocalisation du smartphone autorisé à quelques mètres du portail. Vous avez votre télécommande en permanence sur vous !



BATTANT AXOVIA 3S IO

Largeur maxi	2 m
Hauteur maxi	2 m
Poids maxi	200 kg

* Prix TVA 10 % pose en sus, pack confort AXOVIA 3S IO, feux orange, antenne, jeux de cellules, batterie de secours, 2 télécommandes, armoire CBX options : contact à clé ou clavier à touche, alimentation à la charge du client.

1768€TTC

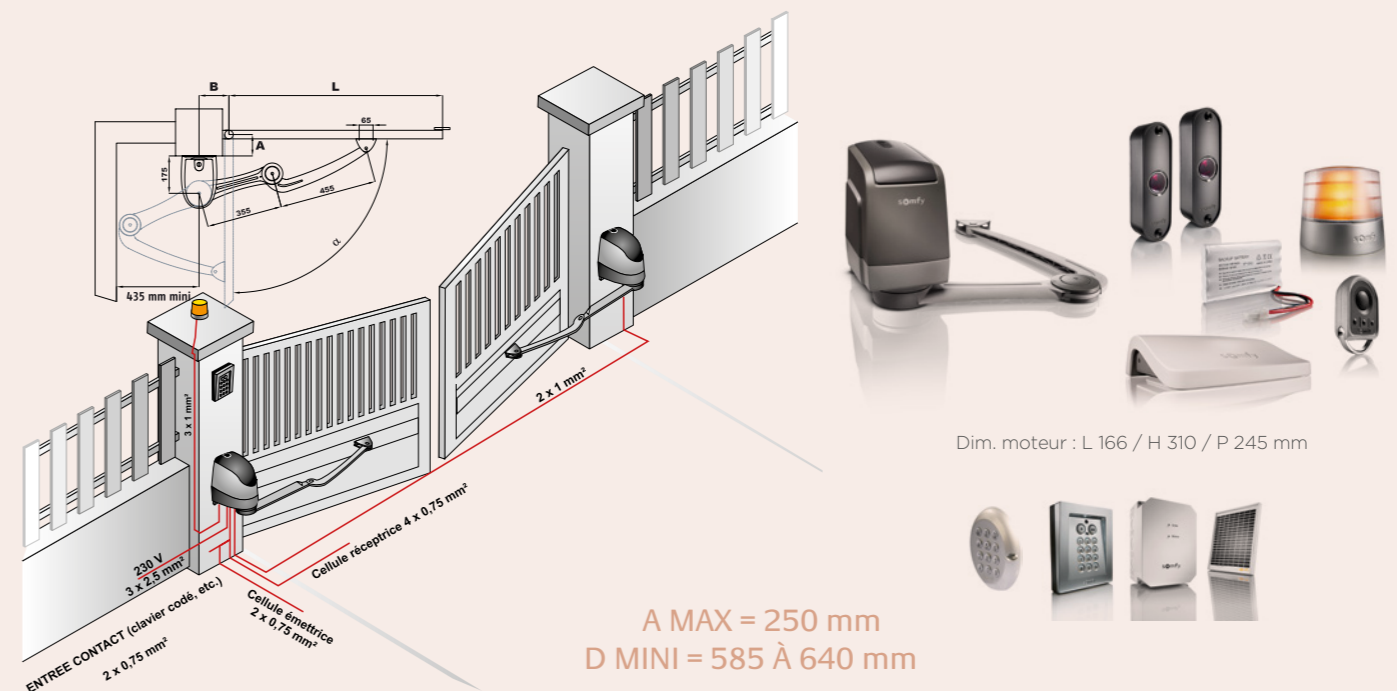

Dim. moteur : L 166 / H 310 / P 245 mm

08

LES PORTES DE GARAGE



QUELS MODÈLES ?

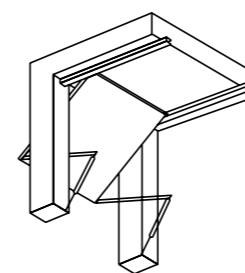

Portes basculantes

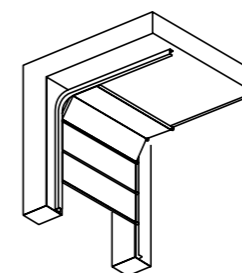

Portes sectionnelles

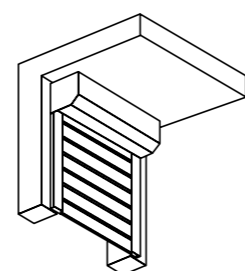

Portes enroulables

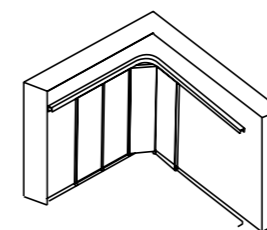

Portes latérales

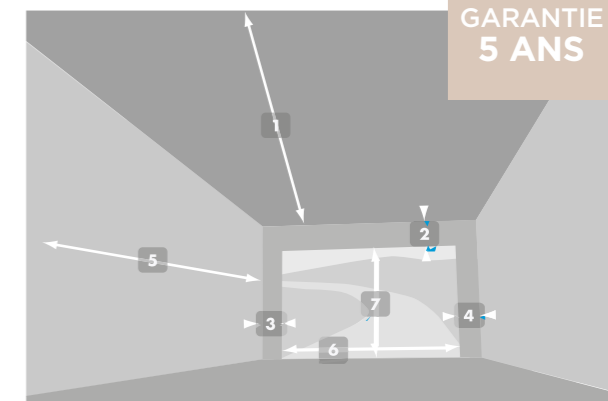

GARANTIE 5 ANS

1 Dégagement plafond - 2 Retombée linteau
3 Ecoinçon gauche - 4 Ecoinçon droit - 5 Dégagement latéral
6 Largeur baie - 7 Hauteur baie

QUELLES DIMENSIONS ?

Pour nous aider à vous faire choisir votre porte de garage, prenez toujours les dimensions telles que décrites dans le schéma ci-contre.

Pensez à regarder tous les obstacles qui pourront gêner l'installation et la manœuvre de votre porte de garage tels que :

- tuyaux et gaines électriques
- étagères
- placards
- ouvertures de porte vers l'intérieur

QUELLES MANŒUVRES ?

- **MANŒUVRE MANUELLE**
Avec toujours les mêmes contraintes de descendre de sa voiture pour ouvrir la porte ou la fermer, sans compter que l'on peut partir en oubliant de tourner la clé.
- **MANŒUVRE ÉLECTRIQUE**
Avec son grand confort d'utilisation et de plus un verrouillage automatique dès que l'on ferme sa porte de garage.





* Prix pose en sus, TVA 10 % pour une porte basculante en acier simple paroi verticale de 2,4 x 2 m, coloris blanc, manœuvre manuelle

980€TTC



* Prix pose en sus, TVA 10 % pour une porte Noviso en acier double paroi isolée à cassette de 2,4 x 2 m, avec portillon coloris blanc, manœuvre manuelle

2776€TTC

PORTES BASCULANTES

CLASSIC

Ce qui se fait de plus simple en portes de garage mais avec un bon fonctionnement. La porte idéale pour les box de garage en copropriété.

Destination

Porte de garage pour une utilisation individuelle.

Fonctionnement

Porte à trajectoire débordante guidée par des rails horizontaux

Tablier

Constitué d'un cadre tubulaire soudé en acier galvanisé, avec renforts. Parement en tôle d'acier galvanisé, coloris blanc, design lisse. Peinture de l'ensemble par poudrage polyester cuit au four.

Huisseries

Autoporteuses, constituées de profils tubulaires en acier galvanisé.

Équilibrage

Par système multi-ressorts, de chaque côté.

Verrouillage

En 2 points, indépendants du sol, commandés par une serrure à barillet européen, fourni avec 2 clés. (Sauf portes de garage à portillon : 1 point verrouillage au sol).

Motorisation

Portes facilement motorisables

Fabrication

Portes de fabrication industrielle avec des dimensions standard, 25 possibilités.

Les options

- Portillon à gauche ou à droite vu de l'extérieur
- Hublots
- RAL Brun 8014
- Toutes autres teintes RAL sur demande.

LES TEINTES ET MOTIFS

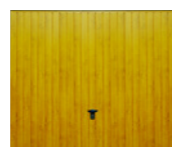

Nervures verticales, PVC plaxé chêne doré

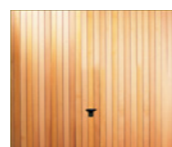

Habillage vertical, Red Cedar massif

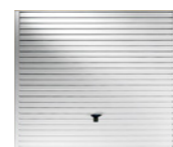

Nervures horizontales, finition lisse

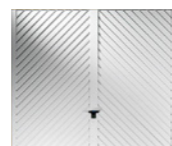

Chevrons - lisse

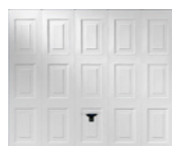

Cassette, lisse, panneau acier

DIMENSIONS	MIN	MAX
Largeur	2,125 m	3 m
Hauteur	1,92 m	2,75 m

NOVISO

Entrée de gamme dans les portes de garage isolantes.

Destination

Porte de garage pour une utilisation individuelle.

Fonctionnement

Porte à trajectoire débordante guidée par des rails horizontaux.

Tablier

Constitué d'un cadre tubulaire galvanisé, laqué, habillé de panneaux autoporteurs verticaux, technologie sandwich, épaisseur 20 mm, à 2 faces acier, injecté de mousse de polyuréthane haute densité.

Huisseries

Autoporteuses, constituées de profils tubulaires en acier galvanisé de section 70 x 40.

Équilibrage

Par système multi-ressorts, de chaque côté.

Verrouillage

2 points sur le basculement et 3 points sur le portillon. Serrure de sûreté avec demi-cylindre et 2 clés.

Motorisation

Portes facilement motorisables

Fabrication

Portes de fabrication industrielle avec des dimensions standard.

Les options

- Portillon à gauche ou à droite vu de l'extérieur
- Hublots
- Coloris chêne doré
- Toutes autres teintes RAL sur demande

LES TEINTES ET MOTIFS



Sans nervure, lisse, plaxé chêne doré

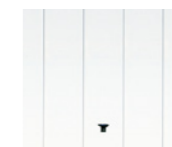

Sans nervure, lisse

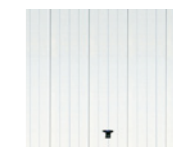

Nervures woodgrain

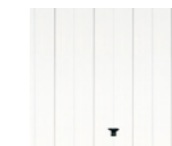

Nervures larges, woodgrain

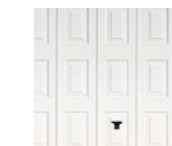

Cassettes woodgrain

DIMENSIONS	MIN	MAX
Largeur	2,12 m	3 m
Hauteur	1,92 m	2,12 m

PORTES SECTIONNELLES

QUELLE TEXTURE ?

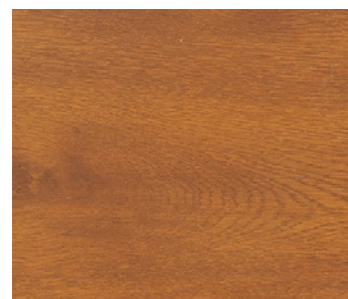

Plaxé

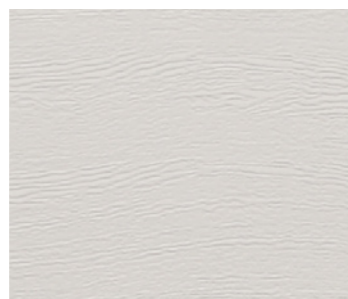

Woodgrain

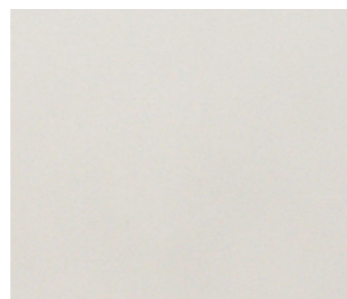

Lisse



DESCRIPTIF DES PANNEAUX

- Panneaux avec véritables anti-pincements de doigts intérieur et extérieur brevet n° 326131
- Tôle de 1ère qualité 50/100 en acier galvanisé certification sur demande
- Protection contre la corrosion par revêtement de zinc sur les 2 côtés
- Mousse polyuréthane sans CFC par suite d'agent gonflant « pentane »
- Masse volumique RG 40 - 45 kg m³
- Très bonne résistance à la pénétration de l'eau et pratiquement insensible aux cycles de gel et dégel
- Protection contre l'incendie classe B1 « incombustible »
- Isolation thermique performante Coefficient Up = 0,43 K/m²
- Pont d'adhérence par blocage pour éviter la délamination
- Epaisseur panneau nu 42 mm
- Epaisseur embout avec anti-pincement 45 mm
- Rainurage profil pour joint dans le nez du panneau
- Joint EPDM
- Couche finale de vernis polyester
- Réalisation à vos mesures
- Thermolaquage extérieur des panneaux

LES COULEURS

TEINTES THERMOLAQUÉES FINE TEXTURE

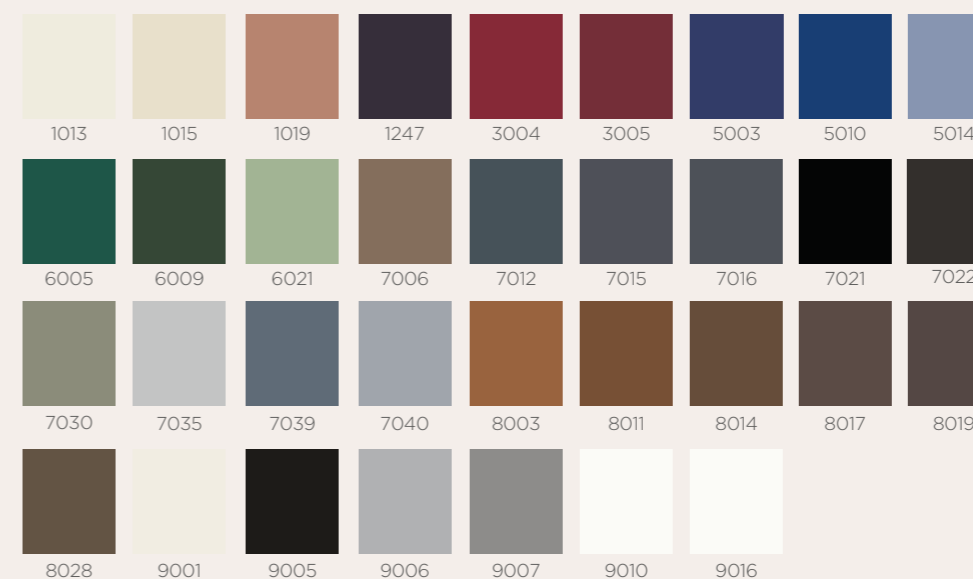

TEINTES EN PLUS VALUE THERMOLAQUÉES SABLÉES



QUEL MOTIF ?



Cassette



Nervure large



Cassette



Nervure régulière



Nervure centrale



Double nervure

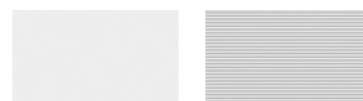

Sans motif

Microligne



Multiligne



Nervure verticale



Nervure verticale



Nervure centrale



Prix pose en sus, TVA 10 % pour une porte INTÉGRALE, sans motif, finition lisse de 2,4 x 2 m, coloris RAL 7016, manœuvre électrique Somfy avec 2 émetteurs.

2644€TTC



Prix pose en sus, TVA 10 % pour une porte Activa A2P R2, motif double nervure, aspect woodgrain, de 2,4 x 2 m, coloris blanc, manœuvre électrique Sommer avec 2 émetteurs.

3328€TTC

PORTES SECTIONNELLES

INTÉGRALE

À RESSORTS D'EXTENSION

- Retombée de linteau 70 motorisée
- Ecoinçon gauche et droit 90 mm
- Faux linteau avec joint incorporé
- Coulisses galva, en option noires ou blanches
- Joints de rupture de pont thermique entre le cadre et la maçonnerie
- Courbe en acier haute qualité avec arrêtes roulées
- Coulisses verticales et horizontales avec suspentes galvanisées
- Equilibrage par ressorts à extension dans les coulisses verticales
- 2 câbles type aviation 7 torons par côté pour davantage de sécurité
- Charnières laquées blanc anti-pincement de doigts
- Roulettes doubles avec roulement à billes
- Axe roulettes charnières sur bague téflon
- Barre d'écartement arrière
- Charnières non posées



DIMENSIONS	MIN	MAX
Largeur	1,80 m	4 m
Hauteur	1,80 m	2,50 m

ACTIVA

À RESSORTS DE TORSION

- Sectionnelle kit quincaillerie
- Retombée de linteau 70 mm + 30 mm pour le moteur = LHR / 175 mm = LHM / 330 mm = LST / pente de toit et surélévation
- Coulisses galva avec perforations - avec joints latéraux
- Retour coulisses de 20 mm dans 46 coloris thermolaqués
- Courbe Zamac KRZ 006 finition naturelle
- Coulisses verticales et horizontales avec suspentes galvanisées
- Faux linteau laqué avec possibilité de rattrapage de 50 mm maxi
- Equilibrage par ressorts à torsion sur axe 25.4 avec paliers et roulement
- Roulettes doubles avec roulement à billes
- Paire de parachutes câbles « stop chute » dans les cornières verticales
- Paire de sécurité ressort avec roue dentée
- Ressorts torsion haute résistance - cycles minimum 15000 cycles
- 2 câbles type aviation avec 7 torons par côtés
- Barre d'écartement pouvant recevoir le pré-équipement opérateur
- Charnières non posées

DIMENSIONS	MIN	MAX
Largeur	2,25 m	5,50 m
Hauteur	1,85 m	3 m



La certification A2P est un gage de qualité et de sécurité reconnu par les assureurs.

Les accessoires interdits :

- Tous types de grilles de ventilation
- Tous types de chatière
- Tous types de boîte aux lettres
- Déverrouillage extérieur du moteur
- Digicode radio sans fil code Q00446Q
- Tout autre accessoire et option non autorisés



Charnière intermédiaire laquée blanc avec axe sur bague téflon

Ressort de torsion haute résistance sur axe de 25,4 mm avec sécurité ressort

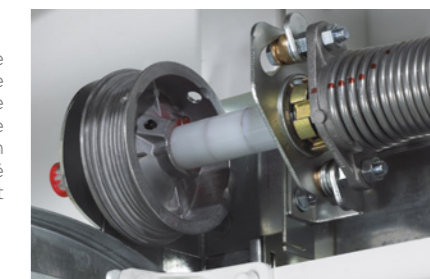



Prix pose en sus, TVA 10 % pour une porte Activa, motif cassette, aspect woodgrain, avec portillon, de 2,4 x 2 m, coloris blanc, manœuvre électrique avec 2 émetteurs.

6082€TTC



Prix pose en sus, TVA 10 % pour une porte latérale Sposa, motif nervures régulières, aspect woodgrain, de 2,4 x 2 m, coloris blanc, manœuvre électrique avec 2 émetteurs, écoinçon standard, moteur dans le refoulement.

3649€TTC

GARANTIE
5 ANS

PORTES SECTIONNELLES

168

AVEC PORTE D'ENTRÉE

Porte d'entrée intégrée dans votre porte de garage (max 1 m)

- Ferme porte invisible auto-bloquant
- Serrure 7 points jusqu'à la hauteur : 2250 mm ou 5 points jusqu'à la hauteur : 1920 mm
- Commande centralisée brevetée
- Cylindre avec carte de propriété
- Béquille standard aspect inox

Option : Béquille Laiton spéciale extérieure

- Renforts intégrés dans les profils
- Seuil hauteur 38 mm jusqu'à 3,5 m de large - au-delà 82 mm
- Profil en aluminium galbé sans rivets apparents à l'extérieur
- Ouvrant et dormant laqués à la couleur de la porte sans plus value
- Anti-pince doigts intérieur et extérieur
- Paumelle d'articulation intégrée dans les profils



DIMENSIONS	MIN	MAX
Largeur	2,25 m	5 m
Hauteur	1,85 m	3 m

LATÉRALES SPOSA

Elles présentent un avantage unique : un accès piéton disponible et réglable sur mesure

- Retombée de linteau de 80 mm.
- Pré-cadre aluminium thermolaqué blanc avec profils multichambres et conception monobloc qui renforce la rigidité du rail lors du déplacement de la porte
- Courbe moulée en aluminium
- Seuil en aluminium de 105mm
- Joint EPDM sur la périphérie du cadre et sur les profils porte
- Charnières plates laquées blanc
- Option portillon soit côté fermeture, soit côté refoulement en porte manuelle ou motorisée
- Option A2P



Précadre et rail de guidage en alu laqué blanc

DIMENSIONS	MIN	MAX
Largeur	2,25 m	5 m
Hauteur	1,85 m	2,5 m
Ecoinçon	100 mm	-

169

MOTORISATIONS

GARANTIE
5 ANS

POUR LES PORTES BASCULANTES ET SECTIONNELLES

DEXXO PRO

Ne nécessite aucune manipulation, réglage ou entretien de la chaîne. Eclairage automatique et performant. Rapidité d'ouverture.

COMPOSITION PACK CHAÎNE 2,90 M

- 1 moteur avec électronique intégrée
- 1 récepteur RTS ou io
- 2 télécommandes Keygo
- 1 ampoule
- 1 rail de 2,90 m



Les options

- Rail monobloc pack "courroie" ou chaîne haute performance.
- Déverrouillage à clé extérieur.



170

LES HUBLOTS

Les hublots sont réalisés avec un double vitrage feuilleté 33.2/14/4. Vitrage clair en standard. En option, possibilité d'avoir une face imprimée.

Insert Inox
(verre trempé 6 mm)

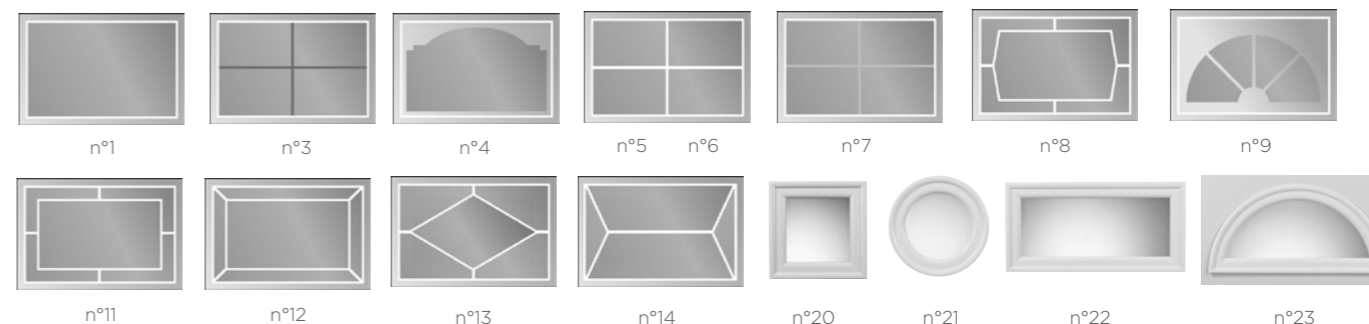

171

POUR LES PORTES SECTIONNELLES



Il vous sera proposé différents types de motorisations de marque Sommer, en fonction des dimensions de votre porte de garage.

Les puissances vont de 500 N à 1100 N. Le moteur est solidaire de la porte, il accompagne son mouvement le long d'un rail fixe à chaîne crémaillère. Son boîtier de commande indépendant (jusqu'à 800 N), posé à l'intérieur du garage, vous permet d'utiliser un bouton de commande et de bénéficier d'un éclairage temporisé. Déverrouillage manuel et 2 télécommandes 4 canaux de série.

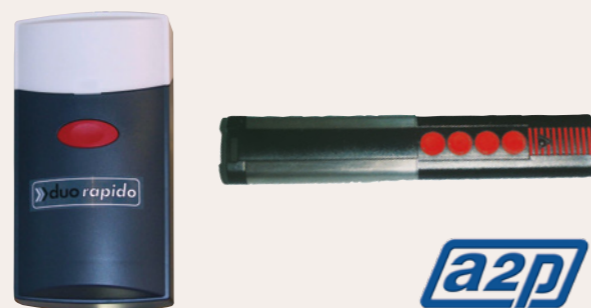

Les options

- Digicode et contacteur à clé
- Récepteur 868 Mhz supplémentaire dans boîtier étanche

LES VITRAGES

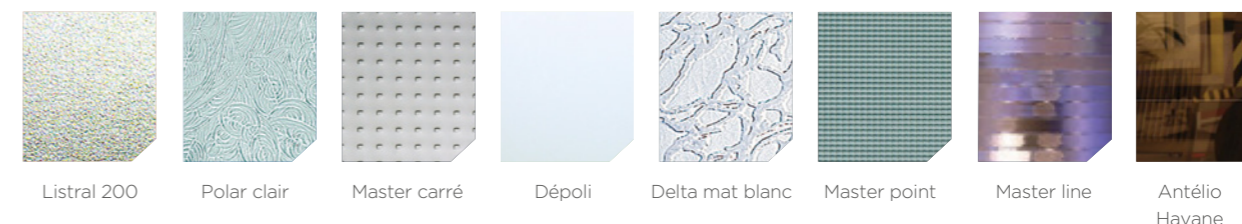

LES PORTES BATTANTES



Possibilités de portes de garage avec portes battantes réalisées à partir de profils en aluminium extrudés, avec ou sans rupture de pont thermique. Remplissage avec panneau double paroi en acier et mousse polyuréthane identique aux portes sectionnelles. De série avec une serrure 1 point, crémone pompier et ouverture vers l'intérieur par défaut. Disponibles en 2, 3 ou 4 vantaux.





PORTES ENROULABLES

172

LAMES AHS 75

Tablier

- Lames AHS75, laquage spécial, remplissage mousse haute densité.
- Agrafage bilatéral des lames qui évite tout décalage.

Caisson

- Fabriqué en aluminium d'une épaisseur de feuillard de 1,2 mm.
- Double laquage au four.
- Flasques en fonte d'aluminium.

Coulisses

- En aluminium extrudé avec joints de glissement néoprène.
- Rajout de roulettes de guidage.

Manœuvre électrique

- Opérateur tubulaire Somfy avec manœuvre de secours.
- Armoire de commande pouvant gérer différents éléments tels que :
- Une barre palpeuse / un dispositif anti-chute
2 télécommandes 4 canaux

Les options

- Laquage coulisses et caisson.
- Inverseur à clé.
- Digicode.
- Lames hublots.
- Lame d'aération.
- Pose de paliers mobiles pour le mécanisme suivant les dimensions.



Largeur lame	84 mm	Hauteur maxi	5,40 m
Pas de lame	75 mm	Surface maxi tablier	24,30 m ²
Module de lame	20 mm	Poids	env. 6,50 kg / m ²
Largeur maxi	5,50 mm	Épaisseur du feuillard	0,60 mm

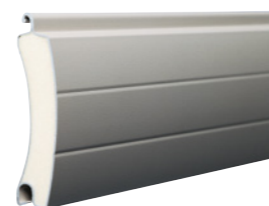

MANŒUVRE ÉLECTRIQUE

Opérateur tubulaire Somfy avec manœuvre de secours.

ARMOIRE DE COMMANDE

- Pouvant gérer différents éléments tels que :
- une barre palpeuse
- un dispositif anti-chute
- 2 télécommandes 4 canaux
- Récepteur intégré RTS ou IO
- Eclairage de courtoisie
- Bouton de commande manuelle accessible en façade du boîtier



Les options

- Détection des tentatives d'effraction et déclenchement du buzzer alarme 100db.
- Commande via smartphone, à distance ou sur place, permet de vérifier si la porte s'est

LES COULEURS

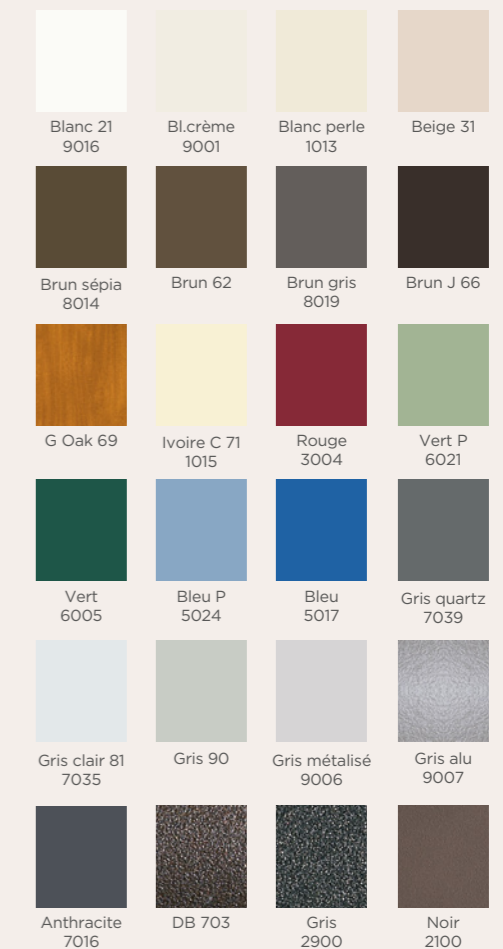

GARANTIE
5 ANS

correctement fermée avec Tahoma.

- Utilisez la même télécommande pour la porte de garage et le portail grâce au récepteur accès.



* Prix pose en sus, TVA 10 % pour une porte enroulable, lame AHS 75, coloris standard, de 2,60 x 2,30 m, manœuvre électrique avec 2 émetteurs.

3177€TTC

173



VERRE

BERING



FORMOSE MESSINE BELT DAMPIER



BARREAUX

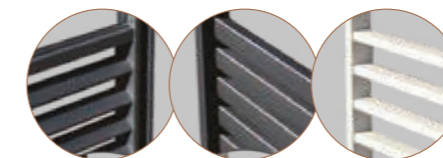

Biais, plats verticaux, plats horizontaux

MAINS COURANTES



Section ronde Ø 60 mm
Section rectangulaire 60 x 28 mm
Section ovale 60 x 38 mm

POTEAUX 55 x 15 mm



Espacés de 33 mm
Accolés



LES GARDE-CORPS

BARREAUDAGE

MAGELLAN

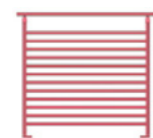

Sans lisse



1 lisse



2 lisses

MALACCA



Sans lisse



1 lisse



2 lisses

TÔLÉ

BOSPHORE



Sans lisse motif perforé Prairie



1 lisse motif perforé Verre brisé



2 lisses motif Liserets perforés

BASS



Barreaux plats horizontaux tôle motif perforé Prairie

MADURA



Barreaux biais tôle motif perforé Prairie



* Prix pose en sus, TVA 10 % pour un garde-corps Magellan 2 lisses, coloris standard, 3 x 1,02 m

1671€TTC



Six-Fours

591, boulevard de Léry
83140 Six Fours
Tél. : 04 94 06 60 06
contact@interstores.fr

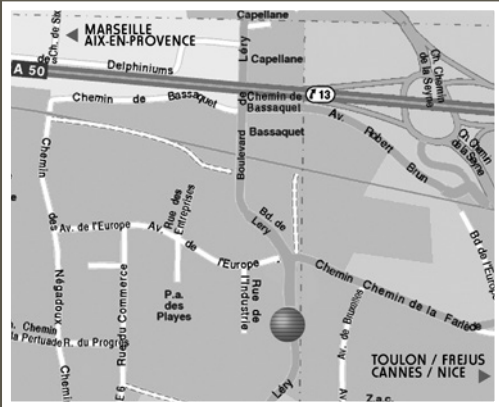

La Valette

Av. des Commandos d'Afrique
Les Espaluns
83160 La Valette
Tél. : 04 94 21 60 05
contact.valette@interstores.fr

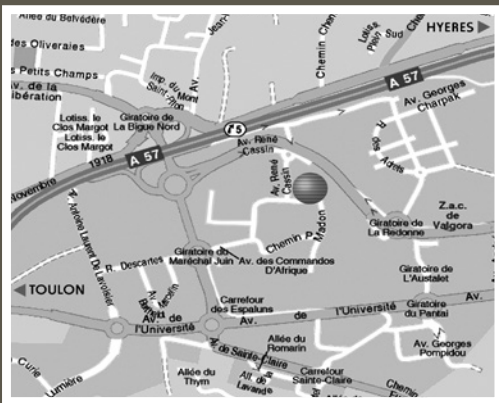

WWW.INTERSTORES.FR

