



PORTES DE GARAGE SECTIONNELLES

NOUVEAU. Plus de possibilités de personnalisation avec les décors Duragrain



Économie de papier et préservation de l'environnement : il suffit de flasher le QR-code pour télécharger la brochure en ligne.

HÖRMANN



4



16



50



Sommaire

4 **Les bonnes raisons de choisir Hörmann**

16 **Inspirations**

18 Portes en acier

38 Portes vitrées

40 Portes grandes dimensions

42 Portes en bois massif

44 Portes battantes

46 Portes et accessoires

50 **Design, équipement, accessoires**

52 Portes sectionnelles en acier

56 Éléments design et **NOUVEAU.** VarioDesign

58 Finitions

66 Portes à cadre en aluminium

67 Vitrages

68 Portes sectionnelles en bois massif

70 Équipement

74 Portillons incorporés

76 Portillons indépendants

78 Portes battantes

80 Motorisations

82 Accessoires

84 Dimensions et données techniques

Hörmann agit pour l'environnement depuis des générations

Forte d'une expérience de plus de 85 ans en tant que spécialiste en menuiserie, l'entreprise familiale Hörmann engage sa responsabilité envers les générations présentes et futures. C'est la raison pour laquelle la responsabilité écologique est si importante pour nous. A cet effet, nous élaborons des solutions innovantes pour des produits durables et une protection environnementale intelligente.



« UN NOM SE FORGE PAR LE TRAVAIL. »

August Hörmann

Répondant aux attentes du fondateur de la société, la marque Hörmann est synonyme d'une véritable qualité et compte parmi les leaders européens avec plus de 20 millions de portes et motorisations vendues. Grâce au vaste réseau de vente et de service, Hörmann se positionne comme votre partenaire international performant pour une menuiserie de qualité.



NOUS PENSONS ET AGISSONS DANS LE RESPECT DE

L'ENVIRONNEMENT. En tant qu'entreprise familiale, nous sommes conscients de notre responsabilité envers les générations futures et proposons tous les produits pour la construction résidentielle de série neutres en carbone. Dans le cadre de sa stratégie de durabilité, Hörmann poursuit l'objectif d'évitement et de réduction des émissions. Nous couvrons 100% de nos besoins énergétiques avec de l'électricité verte provenant d'énergies renouvelables, dans tous les sites de production européens. Par de nombreuses autres mesures, nous réduisons en outre notre consommation et économisons chaque année plus de 75 000 tonnes de CO₂. Nous compensons les émissions restantes par la promotion de projets de protection de l'environnement certifiés en coopération avec ClimatePartner.



Vous trouverez de plus amples informations sur
www.hoermann.com/sustainability



**Produit certifié
par ClimatePartner**
climate-id.com/XNEBK



CO₂
mesurer
réduire
contribuer

La qualité issue du savoir-faire allemand



L'entreprise familiale Hörmann offre toutes les menuiseries importantes pour la construction et la rénovation d'une seule source. Elles sont fabriquées dans des usines spécialisées suivant les procédés de fabrication à la pointe de la technologie. En outre, nos collaboratrices et collaborateurs travaillent énergiquement à la mise au point de nouveaux produits, à des améliorations de détails et développements constants. Il en résulte de nombreux brevets et avantages commerciaux décisifs.





10 ans de garantie*

LONGÉVITE GARANTIE. L'ensemble des composants de porte et de motorisation est entièrement développé et fabriqué par Hörmann. Les tests de longévité menés en conditions réelles assurent des produits élaborés avec rigueur et sont caractérisés par la qualité HÖRMANN. Grâce à ces tests et à un contrôle de qualité sans compromis, Hörmann vous offre 10 ans de garantie sur toutes les portes sectionnelles et 5 ans sur ses motorisations.*

* Retrouvez les conditions de garantie détaillées sur le site www.hormann.fr



Contrôle et certification

AUTANT DE SÉCURITÉ POUR VOUS ET VOTRE FAMILLE.

Les portes sectionnelles Hörmann sont testées et certifiées suivant les strictes exigences de la norme européenne 13241 en matière de sécurité, et ce en tant que porte à commande manuelle ou en combinaison avec une motorisation Hörmann. Aucune porte sectionnelle ne saurait être plus sûre. Elles assurent chaque jour votre sécurité et celle de votre famille.



Détails innovants – Exclusivité Hörmann

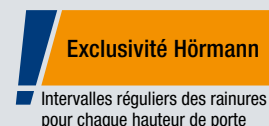

Nous souhaitons vous offrir la solution de porte la plus esthétique et la meilleure possible pour votre maison. Lors du développement de nos portes de garage sectionnelles, nous veillons donc aux moindres détails et développons des innovations, qui n'existent que chez Hörmann. Les rainures et jonctions des panneaux sont, par exemple, réparties uniformément sur toute la hauteur de la porte pour un aspect de porte particulièrement harmonieux.



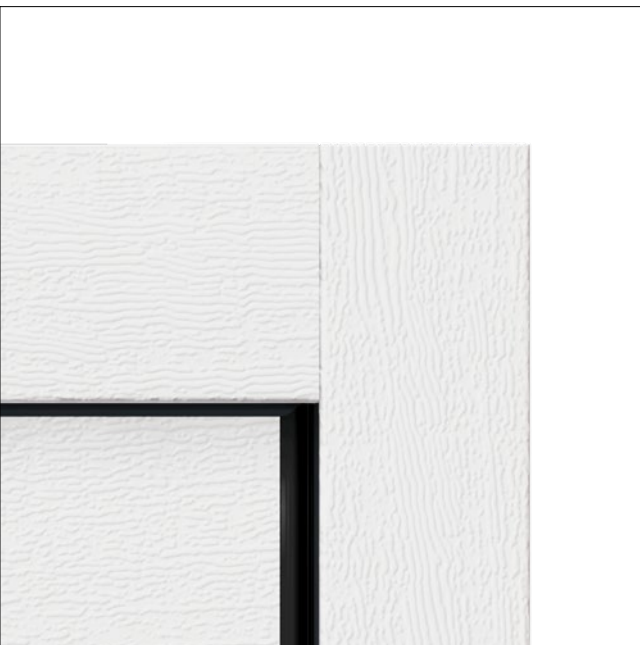

Exclusivité Hörmann

■ Cadre dormant et tablier de porte assortis

CADRE ET TABLIER DE PORTE ASSORTIS. Aspect de porte harmonieux des faux-linteau de compensation aux lames de rideau. Avec les revêtements de cadre dormant, les montants latéraux s'adaptent simplement à la surface des panneaux.

→ Vous trouverez plus d'informations à partir de la page 65.



Exclusivité Hörmann

■ Pied de cadre dormant synthétique

PIED DE CADRE DORMANT SYNTHÉTIQUE.

Le pied de cadre dormant synthétique de 4 cm résistant à l'effritement enveloppe le cadre dormant dans la zone sujette à la corrosion et protège durablement la porte et agit comme une protection longue durée même en cas d'humidité stagnante.

→ Vous trouverez plus d'informations à partir de la page 71.



Exclusivité Hörmann

■ Vitrage Duratec

VITRAGE SYNTHÉTIQUE DURATEC. Les vitrages synthétiques transparents sont extrêmement résistants aux rayures de série et offre une transparence durable ainsi qu'une meilleure isolation thermique.

→ Vous trouverez plus d'informations à partir de la page 67.

Encombrement minimal à l'ouverture et fermeture fiable

Les portes de garage sectionnelles s'ouvrent à la verticale et se positionnent sans encombrement sous le plafond. Grâce à ce principe de construction, elles offrent un espace de stationnement maximal, aussi bien devant que dans le garage. Les portes de garage sectionnelles s'adaptent à toutes les baies et offrent un plus en matière de passage libre.





ÉQUIPEMENT DE SÉCURITÉ CR2

CERTIFIÉ. En plus de la sécurité antirelevage installée de série, qui verrouille automatiquement votre porte et la protège contre toute effraction au pied-de-biche, l'équipement de sécurité CR2 certifié est en option sur toutes les portes de garage sectionnelles, les portillons incorporés et les portillons indépendants.

→ Vous trouverez plus d'informations à partir de la page 73.



Visionnez notre vidéo sur YouTube ou sur www.hormann.fr/documentations



PASSAGE LIBRE PLUS LARGE. Une porte de garage sectionnelle offre un passage libre jusqu'à 14 cm plus large, ce qui facilite considérablement le passage des voitures modernes plus larges (ill. du milieu). Avec une ancienne porte basculante, entrer et sortir de son garage sans dommages se joue parfois à quelques millimètres (ill. du bas).



Confort d'utilisation

Commandez vos motorisations de porte de garage, de portail, de porte, vos serrures, votre éclairage et bien plus encore en toute simplicité grâce à un émetteur, un bouton-poussoir sans fil ou un smartphone. Tous les éléments de commande, récepteurs et motorisations sont parfaitement compatibles avec la technologie sans fil BiSecur.





Exclusivité Hörmann

SÉCURITÉ CERTIFIÉE. Avec sa méthode de cryptage extrêmement sécurisée et sa portée stable et sans interférence, le système radio bidirectionnel BiSecur empêche efficacement toute copie de votre signal radio par des tiers. C'est ce que confirment les experts en sécurité de l'université de la Ruhr à Bochum et d'instituts de contrôle indépendants.



Visionnez notre vidéo sur YouTube
ou sur www.hormann.fr/documentations

TECHNIQUE INTELLIGENTE. Les motorisations Hörmann convainquent par leur grande souplesse, leurs fonctions pratiques et leur technique élaborée. En cas d'obstacles inattendus, l'automatisme d'arrêt de série bloque la porte de manière sûre et fiable. Les démarrages et arrêts progressifs assurent quant à eux des ouvertures et fermetures silencieuses et sans à-coups de votre porte. Nos émetteurs élégants vous permettent d'ouvrir, par exemple, votre porte depuis votre véhicule. Vous pouvez également vous servir de votre smartphone pour ouvrir votre porte via l'application BlueSecur Hörmann ou l'unité centrale Smart Home homee Hörmann.

→ Vous trouverez plus d'informations à partir de la page 80.

Grâce à l'automatisme d'arrêt de série, les enfants peuvent jouer sans crainte dans votre cour.



Avec l'unité centrale Smart Home homee, vous pouvez contrôler toutes les fonctions de porte depuis votre tablette ou votre smartphone.



Choisissez la porte qui convient le mieux à votre maison

Quel que soit le style recherché pour votre porte de garage sectionnelle, vous trouverez à coup sûr le motif de porte qui convient le mieux à votre maison chez Hörmann : des rainures droites aux cassettes classiques en passant par une grande variété de surfaces, couleurs et décors, sans oublier les portes en bois massif. Laissez-vous inspirer par la diversité Hörmann au cours des pages suivantes ou configurez confortablement la porte de vos rêves sur Internet.



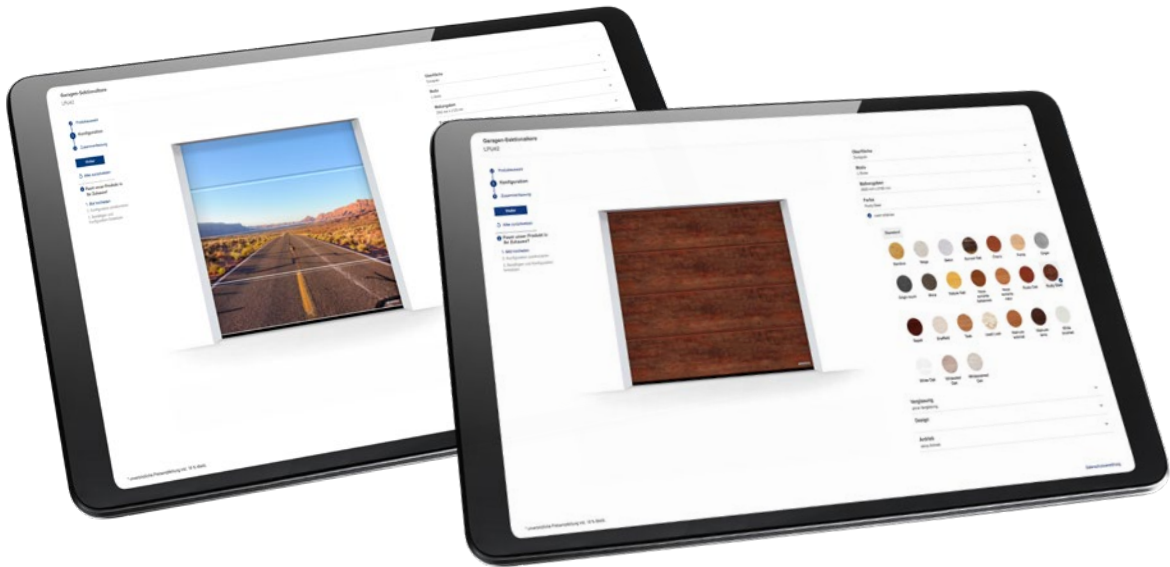

LA PORTE DE VOS RÊVES EN QUELQUES CLICS. Grâce à notre configurateur de portes, vous pouvez essayer de nombreuses combinaisons de produits et d'options sur votre PC ou votre tablette, confortablement installé chez vous. En quelques clics, configurez la porte de vos rêves en sélectionnant le type de porte, la surface, la teinte et les dimensions. Vous verrez également le prix public conseillé hors pose sans engagement pour votre configuration (ill. en haut à droite). En chargeant une photo de votre maison afin d'y placer la porte de garage, vous pourrez voir si votre nouvelle porte de garage s'harmonise avec votre maison.

IMPRESSION PERSONNALISÉE DURAGRAIN. Vous pouvez personnaliser votre porte de garage sectionnelle à surface Duragrain avec la photo de votre choix (ill. en haut à gauche). Il vous suffit pour cela de charger la photo dans le configurateur ou de contacter votre partenaire commercial Hörmann.



Vous trouverez le configurateur Hörmann sur www.hormann.fr/habitat-maitre-doeuvre-marche-residentiel/configurateur



LA PORTE DE GARAGE LA PLUS VENDUE EN ALLEMAGNE. Plus de 5 millions de clients font confiance au confort, à la sécurité et au design des portes de garage sectionnelles Hörmann.





Inspirations

- 18 Motifs de portes en acier**
- 18 Rainures L
- 20 Rainures M
- 22 Rainures S
- 24 Rainures D
- 26 Cassettes S
- 28 Surfaces de portes en acier**
- 28 Surface Woodgrain
- 30 Surface Silkgrain
- 32 Couleurs préférentielles MatchColor
- 34 Plaxage Decograin
- 36 Surface Duragrain
- 38 Portes vitrées**
- 40 Portes de façade / Grandes portes**
- 42 Portes en bois massif**
- 44 Portes battantes**
- 46 Portes et accessoires**



Rainures L

Ce motif de porte élégant séduit par son grand nombre de choix possible de surfaces et remplit également les souhaits personnalisés en matière de conception. Grâce à l'aspect de porte grande surface, la rainure L est particulièrement mise en valeur sur les portes d'une largeur allant jusqu'à 6 000 mm.

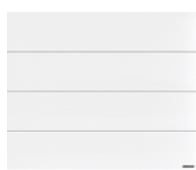

→ Disponible en surfaces Woodgrain, Silkgrain, Decograin et Duragrain. Vous trouverez plus d'informations à partir des pages 28 et 54.



PAGE 16 / 17. À rainures L, Silkgrain, anthracite métallique CH 703

EN HAUT À GAUCHE. À rainures L, Silkgrain, noir foncé RAL 9005

EN HAUT À DROITE. **NOUVEAU.** À rainures L, Silkgrain, gris anthracite RAL 7016, VarioDesign avec Duragrain MatchDecor bois de grange, porte d'entrée en aluminium ThermoSafe Motif 878, gris anthracite RAL 7016, parement en MatchDecor bois de grange, avec parties latérales et imposte vitrée

EN BAS. À rainures L, Silkgrain, blanc trafic RAL 9016





EN HAUT À GAUCHE. Rainures M,
Decograin Golden Oak (chêne doré)

EN HAUT À DROITE. À rainures M, Woodgrain,
gris ardoise RAL 7015

EN BAS. À rainures M, Silkgrain, blanc trafic
RAL 9016





Rainures M

La version à rainures M séduit grâce à son aspect de porte moderne lors des travaux de rénovation et de construction. Votre porte de garage peut s'adapter de manière optimale aux portes et fenêtres de votre maison grâce à la multitudes de surfaces, de couleurs et de décors disponibles.

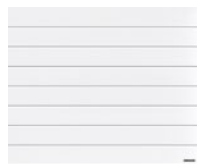

→ Disponible en surfaces Woodgrain, Silkgrain et Decograin. Vous trouverez plus d'informations à partir des pages 28 et 54.



Rainures S

Pour les maîtres d'ouvrage particulièrement soucieux des prix, ce motif de porte offre un aspect intemporelle, qui s'adapte à de nombreux styles de construction. Les jonctions des divers panneaux sont pratiquement invisibles lorsqu'elles sont fermées et confèrent un aspect de porte harmonieux.



→ Disponible en surface Woodgrain. Vous trouverez plus d'informations à partir des pages 28 et 54.



À GAUCHE. À rainures S, Woodgrain, vert sapin RAL 6009

EN HAUT À DROITE. À rainures S, Woodgrain blanc trafic RAL 9016 avec portillon indépendant assorti

EN BAS À DROITE. À rainures S, Woodgrain, gris anthracite RAL 7016 avec portillon indépendant assorti et porte d'entrée en aluminium ThermoSafe, motif 501, gris anthracite RAL 7016

Rainures D

La surface ultra lisse souligne le petit plus de la rainure D. Ce motif de porte, allié à la porte d'entrée en aluminium ThermoSafe, motif 872, confère un design harmonieux assorti à vos portes.

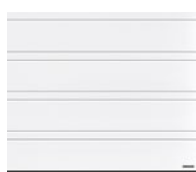

→ Disponible en surface Silkgrain. Vous trouverez plus d'informations à partir des pages 30 et 54.

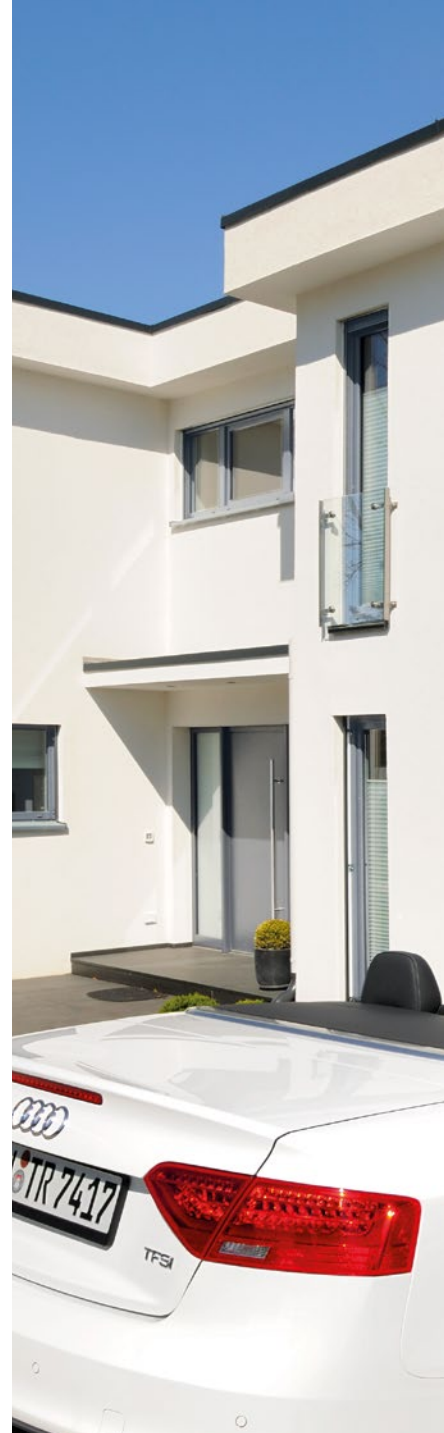



À GAUCHE. À rainures D, Silkgrain, gris anthracite RAL 7016, avec élément design « numéro de rue », porte d'entrée en aluminium ThermoSafe de Hörmann, motif 860 en gris anthracite RAL 7016

EN HAUT À DROITE. À rainures D Silkgrain, gris fenêtre RAL 7040

EN BAS À DROITE. À rainures D, Silkgrain, aluminium gris RAL 9007, porte d'entrée en aluminium ThermoSafe de Hörmann, motif 872, gris aluminium RAL 9007



Cassettes S

Le motif à cassettes en relief souligne le charme classique de votre maison. Les vitrages harmonieusement intégrés donnent à la porte une esthétique particulière et laissent également entrer plus de lumière naturelle dans le garage.

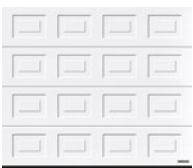

→ Disponible en surface Woodgrain. Vous trouverez plus d'informations à partir des pages 28 et 54.





EN HAUT À GAUCHE. Cassettes S, Woodgrain, blanc trafic RAL 9016

EN HAUT À DROITE. Cassettes S, Woodgrain, gris ardoise RAL 7015

EN BAS. Cassettes S, Woodgrain, vert mousse RAL 6005 avec vitrage S2 en exécution hublot



Surface Woodgrain

Cette surface robuste et économique à motif à trait de scie permet d'éliminer sans problèmes les petites rayures.

→ Disponible en rainures L, M et S ainsi qu'à cassettes S.
Vous trouverez l'ensemble des couleurs et détails à partir de la page 58.





EN HAUT À GAUCHE. Détail Woodgrain,
blanc trafic RAL 9016

EN HAUT AU MILIEU. À rainures M, Woodgrain,
blanc trafic RAL 9016

EN HAUT À DROITE. À rainures M, Woodgrain,
gris fenêtre RAL 7040

EN BAS. À rainures L, Woodgrain,
gris anthracite RAL 7016



Surface Silkgrain

Grâce à son aspect sophistiqué, cette surface ultra lisse convient parfaitement aux architectures modernes. De plus, la tôle extérieure 50% plus épaisse confère aux panneaux une plus grande stabilité pour un fonctionnement encore plus silencieux et sans à-coups.

→ Disponible en rainures L, M et D. Vous trouverez l'ensemble des couleurs et détails à partir de la page 58.





EN HAUT À GAUCHE. Détail Silkgrain,
gris anthracite RAL 7016

EN HAUT AU MILIEU. À rainures L, Silkgrain,
gris anthracite RAL 7016

EN HAUT À DROITE. À rainures M, Silkgrain,
blanc trafic RAL 9016

EN BAS. À rainures D, Silkgrain,
gris fenêtre RAL 7040



Couleurs préférentielles MatchColor

Concevez votre maison dans une parfaite harmonie de couleurs avec les couleurs préférentielles MatchColor pour des portes de garage sectionnelles, portes d'entrée, portillons indépendants et portes en tôle d'acier assortis. Profitez d'une vue d'ensemble harmonieuse grâce à des couleurs assorties.

→ Disponible en surfaces Woodgrain et Silkgrain. Vous trouverez plus d'informations à partir de la page 58.



La surface lisse Silkgrain s'harmonise particulièrement bien avec les surfaces de portes d'entrée.



À GAUCHE. À rainures L, Silkgrain, motif design 461, gris quartz RAL 7039 avec éléments de vitrage ; porte d'entrée en aluminium ThermoSafe, motif 173, gris quartz RAL 7039

EN HAUT À DROITE. À rainures L, Silkgrain, gris anthracite RAL 7016 avec portillon indépendant assorti ; porte d'entrée en aluminium ThermoSafe, motif 871, gris anthracite RAL 7016

EN BAS À DROITE. À rainures M, Silkgrain, gris fenêtre RAL 7040 ; porte d'entrée en aluminium ThermoSafe, motif 860, gris fenêtre RAL 7040

Plaxage Decograin

Cette surface aux détails fidèles se décline en 5 décors bois à nœuds imprimés et en un décor couleur anthracite aux reflets métallisés. La protection de surfaces particulière du revêtement par film synthétique résistant aux UV sur le côté extérieur des panneaux en acier permet à votre porte de conserver durablement son aspect.

→ Disponible en rainures L et M. Vous trouverez l'ensemble des décors et détails à partir de la page 60.

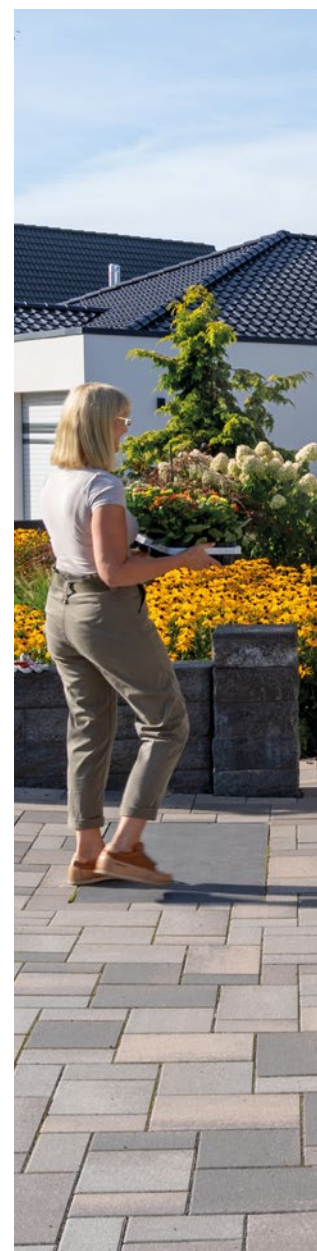
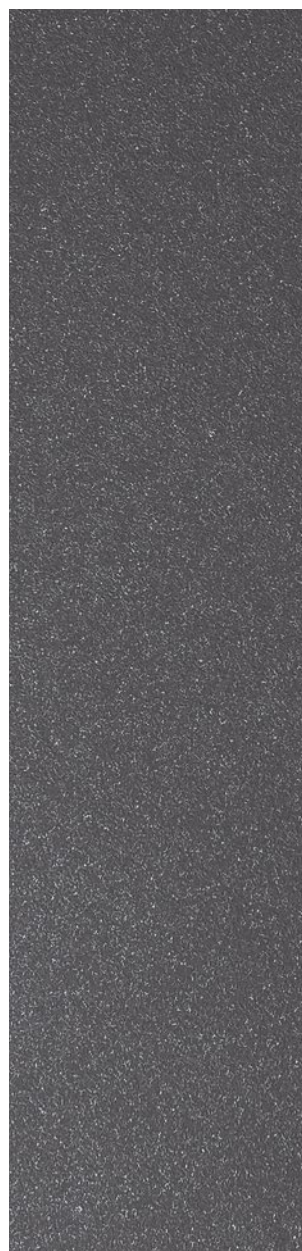



EN HAUT À GAUCHE. Détail Decograin titane métallique CH 703

EN HAUT À DROITE. À rainures M, Decograin, titane métallique CH 703

EN BAS À GAUCHE. Détail Decograin Golden Oak (chêne doré)

EN BAS AU CENTRE. À rainures L, Decograin Golden Oak

EN BAS À DROITE. À rainures M, Decograin Dark Oak



Surface Duragrain

Pour cette surface de porte lisse, vous pouvez choisir parmi plusieurs décors aux couleurs authentiques, naturels et aux détails fidèles ou, au choix, faire imprimer le motif de votre choix sur votre porte. Le revêtement haut de gamme en vernis hautement résistant est particulièrement solide face aux rayures et aux salissures. Votre porte conservera ainsi son bel aspect durant de longues années. Avec la porte d'entrée en aluminium ThermoSafe MatchDecor en quatre décors, nous vous offrons un look parfaitement assorti. La porte de garage et la porte d'entrée sont en parfaite harmonie.

→ Disponible en rainures L. Vous trouverez l'ensemble des décors et détails à partir de la page 61.





EN HAUT À GAUCHE. À rainures L, Duragrain, béton avec portillon indépendant assorti

EN HAUT AU MILIEU. À rainures L, impression personnalisée Duragrain

EN HAUT À DROITE. À rainures L, Duragrain MatchDecor bois de grange, porte d'entrée en aluminium ThermoSafe, motif 860, MatchDecor bois de grange

EN BAS. À rainures L, motif à rainures verticales Duragrain Malt Oak



Portes vitrées

PORTE À CADRE EN ALUMINIUM ART 42 / ART 42 THERMO.

Cette exécution de porte avec profilé normal ou à rupture de pont thermique séduit par sa luminosité accrue dans le garage ou, en cas de remplissage grillagé, par une meilleure aération dans les boxes de stationnement de garages collectifs.

→ Vous trouverez plus d'informations à partir de la page 66.





EN HAUT. ART 42 Vitraplan, teinte grise

À GAUCHE. ART 42 Thermo avec vitres doubles synthétiques, cadre en gris anthracite RAL 7016, porte d'entrée en aluminium ThermoSafe, motif 650, gris anthracite RAL 7016, parties latérales en option

PORTE À CADRE EN ALUMINIUM ART 42 VITRAPLAN.

Le vitrage affleurant en saillie de la porte ART 42 Vitraplan apporte une touche de clarté et d'élégance particulière qui est souvent appréciée. Le profilé de cadre en noir foncé RAL 9005 est masqué pour ne pas entraver la vue d'ensemble.

→ Vous trouverez plus d'informations à partir de la page 66.





Portes grandes dimensions

PORTE SECTIONNELLE INDUSTRIELLE ALR F42 POUR BARDAGES AFFLEURANT À LA FAÇADE FOURNIS PAR L'UTILISATEUR. Selon vos préférences, vous pouvez concevoir votre porte sectionnelle avec du bois, du métal, de la céramique, du PVC et bien d'autres matériaux. Le revêtement de façade est basé sur la porte sectionnelle industrielle ALR F42 Hörmann, une structure à cadre en aluminium avec panneaux sandwich PU.

PORTE SECTIONNELLE INDUSTRIELLE ALR F42 VITRAPLAN AT. Les panneaux de façade affleurants posés en applique pour des garages privés attirent tous les regards. Avec des profilés de cadre masqués, de couleur assortie, la porte séduit par son aspect de porte harmonieux.

PORTE SECTIONNELLE INDUSTRIELLE SPU F42 PLUS. Pour les garages d'une largeur pouvant atteindre 7000 mm et les situations de montage particulières excluant une motorisation au-dessus de la porte, cette exécution de porte est la solution optimale.



Vous trouverez de plus amples informations sur <https://hbp.hoermann.com/fr/portal> ou auprès de votre conseiller Hörmann.



EN HAUT. ALR F42 avec bardage affleurant à la façade fourni par l'utilisateur

EN BAS A GAUCHE. ALR Vitraplan AT avec panneaux de façade ALUCUBOND® naturAL Reflect 405

EN BAS A DROITE. SPU F42 Plus à rainures M, Silkgrain, gris anthracite RAL 7016

Portes en bois massif

Ces sept motifs de portes en pin du Nord brossé ou non traité conviennent parfaitement aux maisons en bois ou aux bâtiments comportant un grand nombre d'éléments en bois tels que des colombages ou des éléments de façade. Choisissez parmi cinq lasures de bois ou trois revêtements de couleur.

→ Disponible en pin du Nord. Vous trouverez plus d'informations à partir de la page 68.





À GAUCHE. Motif de porte 401, bois massif pin du Nord, mélèze lasuré

EN HAUT À DROITE. Motif de porte 405, revêtement haut de gamme en blanc trafic RAL 9016 avec ferrures de porte battante et poignées décoratives

EN BAS À DROITE. Rainures M, bois massif pin du Nord, non traité



Portes battantes

ACCÈS PIÉTON FACILITÉ. Pour les portes de garage battantes à 2 vantaux, vous avez le choix entre ouvrir les deux vantaux ou un seul vantail, pour sortir votre vélo du garage, par exemple. Équipez votre porte de garage battante d'une motorisation et profitez ainsi d'un confort maximal. Les panneaux isolés offrent une bonne isolation thermique et sont disponibles pour toutes les surfaces.

→ Vous trouverez plus d'informations à partir de la page 78.



RÉPARTITION DES VANTAUX AU CHOIX. Concevez votre porte de garage battante comme vous le souhaitez. Vous avez le choix entre une répartition symétrique et une répartition asymétrique des vantaux de porte. Offrant deux vantaux de largeur identique, la répartition symétrique confère une vue d'ensemble harmonieuse. Avec la répartition asymétrique*, le vantail d'entrée est disponible dans une largeur de 870 mm, pour un passage piétons facilité. La largeur du vantail semi-fixe est calculée en fonction de la largeur totale de la porte. Selon vos besoins, choisissez le vantail d'entrée à gauche ou à droite de la porte.

* Largeur de porte jusqu'à 2000 mm



Portillons indépendants

Votre second accès au garage est disponible dans la même surface, la même couleur et le même décor que votre porte de garage et, sur demande, avec le même alignement des rainures pour une parfaite harmonie. Si vous accordez une importance toute particulière à une isolation thermique élevée et souhaitez réduire le risque de formation de buée à l'intérieur, la porte multifonction MZ Thermo à rupture de pont thermique est le choix idéal.

→ Vous trouverez plus d'informations à partir de la page 76.

Portillons incorporés

Outils de jardin, vélos ou brouette : avec un portillon incorporé à la porte de garage, vous accédez rapidement et simplement à tout ce dont vous avez besoin. Le seuil en acier inoxydable du portillon incorporé de seulement 10 mm au milieu et de seulement 5 mm sur les bords diminue les risques de trébuchement et garantit un passage aisé.

→ Vous trouverez plus d'informations à partir de la page 74.



EN HAUT À GAUCHE. Rainures L, Silkgrain, gris basalte RAL 7012 avec portillon indépendant assorti

EN HAUT À DROITE. Rainures M, Woodgrain, gris anthracite RAL 7016 avec portillon incorporé

EN BAS. Porte multifonction à 1 vantail MZ Thermo65, blanc trafic RAL 9016



Vous trouverez de plus amples informations sur la porte multifonction à rupture de pont thermique dans la brochure Portes en acier.



Accessoires intelligents

Vous n'aurez plus jamais à sortir par mauvais temps pour vous assurer que votre porte de garage est fermée. D'une simple pression, la couleur de la LED de l'émetteur HS 5 BS ou du bouton-poussoir FIT 5 BS vous indique la position de votre porte. Au besoin, une seconde pression* ferme la porte. Vous pouvez également vous servir de votre smartphone pour ouvrir votre porte via l'application BlueSecur Hörmann ou l'unité centrale Smart Home homee Hörmann. La commande de votre porte n'a jamais été aussi sûre et confortable.

→ Les accessoires sont disponibles pour toutes les portes de garage sectionnelles.

* En cas d'utilisation sans contact visuel avec la porte, une cellule photoélectrique supplémentaire est obligatoire.



Solutions d'éclairage

Les nouvelles bandes LED vous offrent un éclairage intérieur qui se rapproche au maximum de la lumière naturelle du jour et qui s'ajoute à l'éclairage déjà présent de la motorisation. Ainsi, votre garage rayonne à toute heure du jour et de la nuit dans une lumière blanche neutre et claire.



EN HAUT À GAUCHE. À rainures L, Silkgrain, gris anthracite RAL 7016, porte d'entrée en aluminium ThermoSafe motif 504 en gris anthracite RAL 7016

EN HAUT À DROITE. Motorisation de porte de garage SupraMatic 4 avec lampe de motorisation lumineuse et Bandes LED supplémentaires **NOUVEAU**.

EN BAS À GAUCHE. Commande intelligente de la porte avec l'application BlueSecur Hörmann

EN BAS À DROITE. **NOUVEAU**. Bandes LED pour la fixation aux rails de motorisation



Vous trouverez de plus amples informations dans la brochure Motorisations de porte et Unités centrales Smart Home.





Design Équipement Accessoires

- 52 Portes sectionnelles en acier
- 56 Éléments design et
NOUVEAU. VarioDesign
- 58 Finitions
- 66 Portes à cadre en aluminium
- 67 Vitrages
- 68 Portes sectionnelles en bois massif
- 70 Équipement
- 74 Portillons incorporés
- 76 Portillons indépendants
- 78 Portes battantes
- 80 Motorisations
- 82 Accessoires
- 84 Dimensions et données techniques

Portes sectionnelles en acier

Structure du tablier de porte

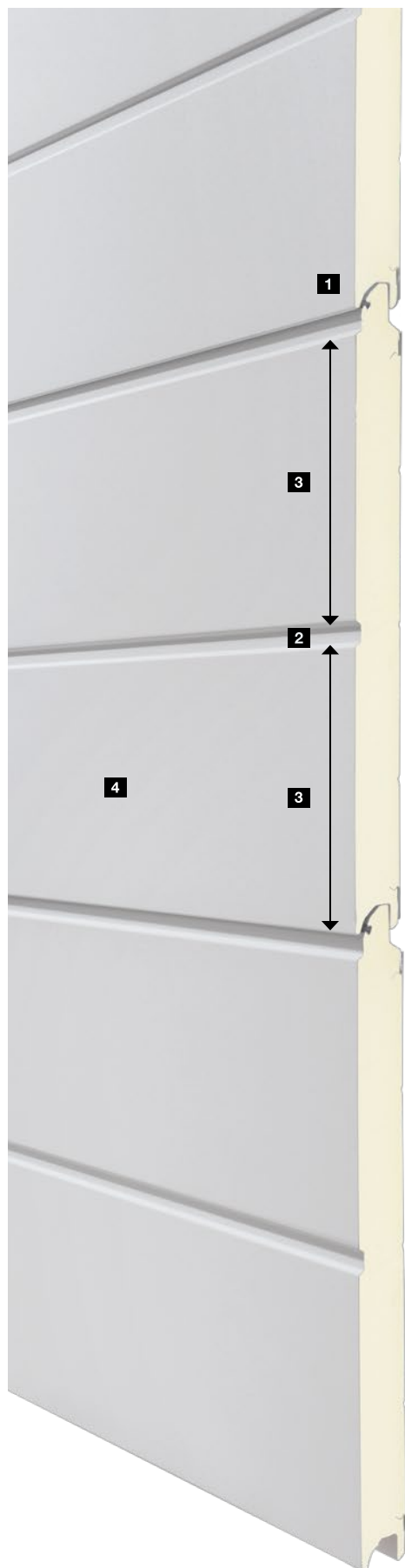

Exclusivité Hörmann

■ Intervalles réguliers des rainures pour chaque hauteur de porte

1 Jonction des panneaux

Le tablier d'une porte sectionnelle se compose de plusieurs panneaux reliés de manière flexible par un assemblage à fausse languette. Chez Hörmann, les jonctions sont formées de sorte à ne rien laisser percevoir lorsque la porte est fermée.

2 Rainure

Une rainure est formée dans la tôle extérieure du panneau. Elle a le même aspect qu'une jonction des panneaux.

3 Intervalles réguliers des rainures

Chez Hörmann, les rainures et les jonctions des panneaux sont réparties uniformément sur toute la hauteur de porte, pour un aspect de porte particulièrement élégant.

4 Aspect de porte durablement élégant

Sur la face extérieure, le revêtement de couleur haut de gamme, le revêtement par film synthétique résistant aux UV ou le vernis extrêmement résistant confèrent à votre porte, selon la surface choisie, un aspect durablement élégant.

Portes sectionnelles en acier

Avec une efficacité énergétique optimale



Jusqu'à 0,53 W/(m²·K)
Coefficient d'isolation U
des panneaux

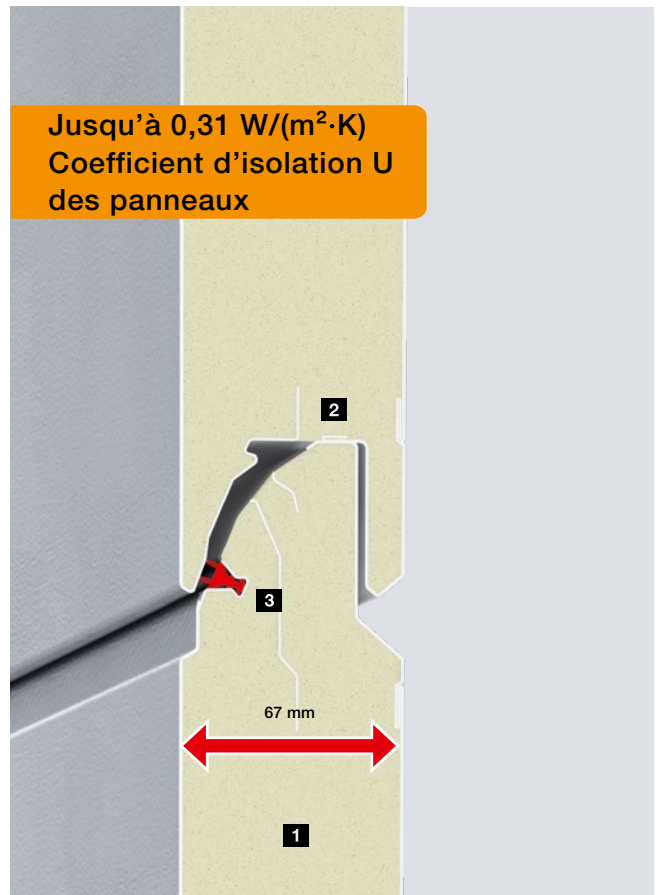

Jusqu'à 0,31 W/(m²·K)
Coefficient d'isolation U
des panneaux

LPU 42

Le best-seller avec une bonne isolation thermique

- Panneaux de 42 mm **1**
- Des panneaux étagés **2** supportent le poids du tablier de porte
- Simple joint à lèvre dans les jonctions des panneaux **3**
- Coefficient d'isolation U de la porte avec ThermoFrame : 1,2 W/(m²·K)¹⁾
- Également disponible en exécution Premium et PremiumPlus (vous trouverez plus d'informations à la page 72)

LPU 67 Thermo

La porte isolante avec une excellente isolation thermique

- Panneaux à rupture de pont thermique de 67 mm **1**
- Des panneaux étagés **2** supportent le poids du tablier de porte
- Double joint à lèvre dans les jonctions des panneaux **3**
- Coefficient d'isolation U de la porte avec ThermoFrame : 0,91 W/(m²·K)¹⁾
- Également disponible en exécution Premium (vous trouverez plus d'informations à la page 72)



La motorisation ultrarapide **SupraMatic 4** réduit en outre les déperditions de chaleur grâce à l'ouverture rapide de la porte jusqu'à 25 cm/s. Vous trouverez plus d'informations à la page 80.

¹⁾ Les coefficients U sont valables pour des portes installées sans vitrage, en dimension 5 000 × 2 125 mm

Portes sectionnelles en acier

Motifs de porte LPU 42

Rainures L

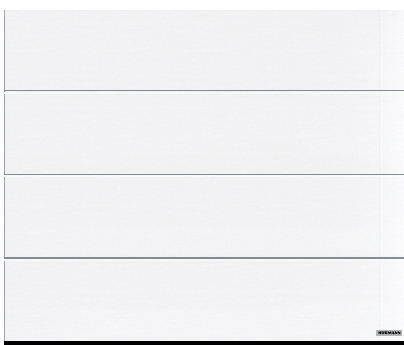

- Woodgrain** Blanc trafic, 10 couleurs MatchColor et 5 couleurs préférentielles, RAL au choix
- Silkgrain** Blanc trafic, 10 couleurs MatchColor et 5 couleurs préférentielles, RAL au choix
- Decograin** 6 décors
- Duragrain** 30 décors, 6 designs verticaux, 4 MatchDecor

Rainures M



- Woodgrain** Blanc trafic, 10 couleurs MatchColor et 5 couleurs préférentielles, RAL au choix
- Silkgrain** Blanc trafic, 10 couleurs MatchColor et 5 couleurs préférentielles, RAL au choix
- Decograin** 6 décors

Rainures S



- Woodgrain** Blanc trafic, 10 couleurs MatchColor et 5 couleurs préférentielles, RAL au choix

Rainures D

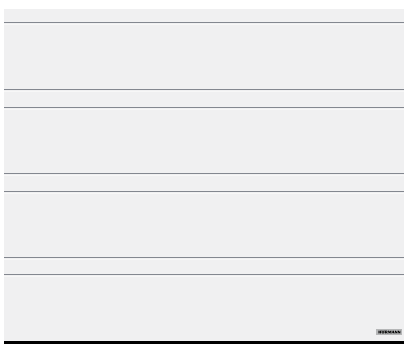

- Silkgrain** Blanc trafic, 10 couleurs MatchColor et 5 couleurs préférentielles, RAL au choix

Cassettes S



- Woodgrain** Blanc trafic, 10 couleurs MatchColor et 5 couleurs préférentielles, RAL au choix

Portes sectionnelles en acier

Motifs de porte LPU 67 Thermo

Rainures L

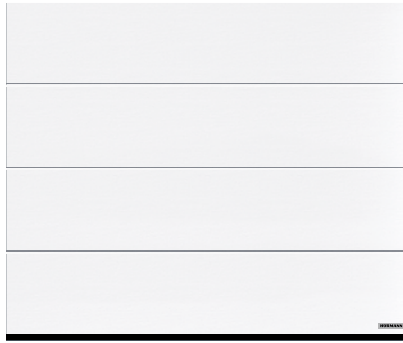

Silkgrain Blanc trafic, 10 couleurs MatchColor et 5 couleurs préférentielles, RAL au choix
Decograin 3 décors

Rainures M



Silkgrain Blanc trafic, 10 couleurs MatchColor et 5 couleurs préférentielles, RAL au choix
Decograin 3 décors

LPU 42

LPU 67 Thermo

Caractéristiques de performance selon la norme européenne EN 13241

	LPU 42	LPU 67 Thermo
Matériau des panneaux	Tôle d'acier galvanisée avec revêtement haut de gamme	Tôle d'acier galvanisée avec revêtement haut de gamme
Épaisseur des panneaux	Double paroi, 42 mm	Double paroi, 67 mm
Isolation thermique Coefficient d'isolation U porte installée	1,3 W/(m ² ·K) ¹⁾	1,0 W/(m ² ·K) ¹⁾
Isolation acoustique	Env. 25 dB	Env. 25 dB
Charge au vent ⁴⁾	Classe 3	Classe 3
Étanchéité à l'air / l'eau	Classe 3 ³⁾ / Classe 3 ²⁾	Classe 3 ³⁾ / Classe 3 ²⁾
Largeur max.	6 000 mm	5 000 mm
Hauteur max.	3 000 mm	3 000 mm

¹⁾ Les coefficients d'isolation U sont valables pour des portes installées sans vitrage, en dimension 5 000 × 2 125 mm

²⁾ Jusqu'à 70 Pa de pression hydraulique

³⁾ Valable pour exécution à cassettes et à rainures L (portes LPU 42 à rainures S, M ou D ainsi qu'avec portillon incorporé : classe 2)

⁴⁾ Classes de charge au vent plus élevées sur demande

Éléments design

Pour LPU 42 et LPU 67 Thermo

Motifs avec éléments design en acier inoxydable



Rainures L (LPU 67 Thermo, LPU 42), blanc trafic RAL 9016, motif à élément design 450, portillon indépendant assorti

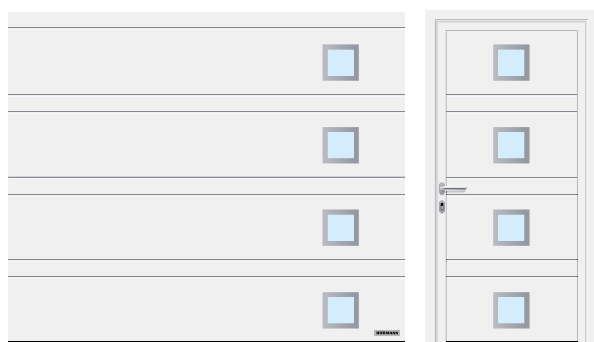

Rainures D (LPU 42), blanc trafic RAL 9016, motif à élément design 461, portillon indépendant assorti

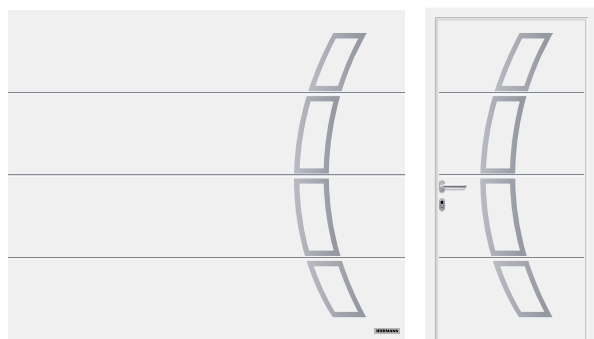

Rainures L (LPU 67 Thermo, LPU 42), blanc trafic RAL 9016, motif à élément design 457, portillon indépendant assorti



Rainures L (LPU 67 Thermo, LPU 42), blanc trafic RAL 9016, motif à élément design 458, portillon indépendant assorti

Éléments design « Numéros et lettres » en acier inoxydable



Représentation positive, police Modern



Représentation négative, police Classic

Éléments design

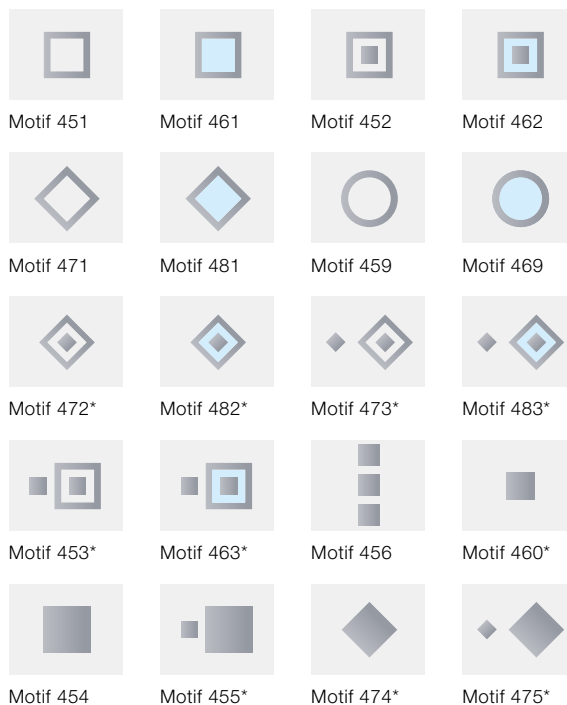

* Uniquement LPU 42

Vitrages

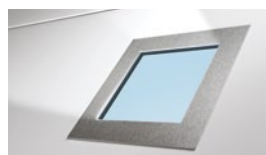

Élément design en acier inoxydable brossé avec vitrage véritable* en option pour motifs 461 et 481

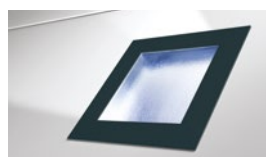

Élément design laqué en gris anthracite RAL 7016 avec vitrage synthétique pour motifs 461, 462, 463, 469, 481, 482 et 483

Motifs VarioDesign

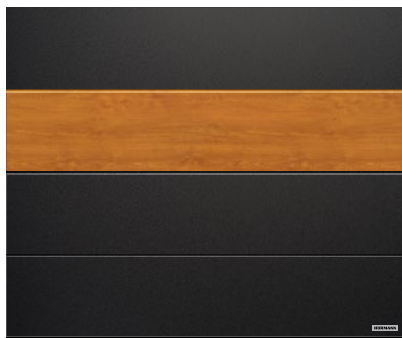

À rainures L (LPU 42), Silkgrain CH 703, anthracite métallique, Decograin Golden Oak



À rainures L (LPU 42), Silkgrain gris pierre RAL 7030, Duragrain bois de grange gris

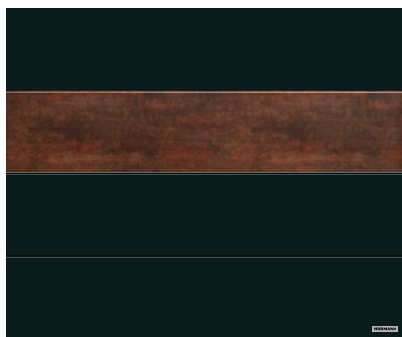

À rainures L (LPU 42), Silkgrain noir foncé RAL 9005, Duragrain Rusty Steel

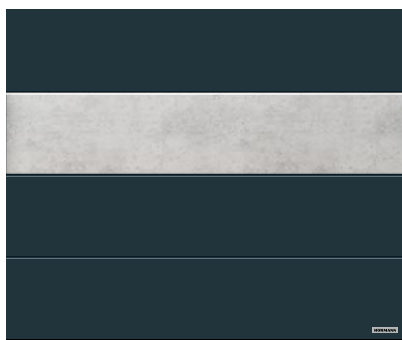

À rainures L (LPU 42), Silkgrain gris anthracite RAL 7016, Duragrain béton

NOUVEAU. VarioDesign

Donnez à votre porte un aspect personnalisé avec les différents panneaux dans le tablier de porte. Avec nos motifs VarioDesign, conférez une esthétique particulière à vos portes dans les surfaces Woodgrain ou Silkgrain grâce aux panneaux avec décors Duragrain ou Decograin.

- Pour les portes avec jusqu'à 4 panneaux, un panneau peut différer
- Pour les portes avec 5 panneaux, 2 panneaux peuvent différer
- Pour les portes avec 6 panneaux, 3 panneaux peuvent différer
- Disponible pour des largeurs de porte jusqu'à 5 500 mm

→ Disponible pour les surfaces Woodgrain et Silkgrain.

À noter :

Non disponible pour les portes à portillon incorporé

Finitions

Woodgrain, Silkgrain

Woodgrain

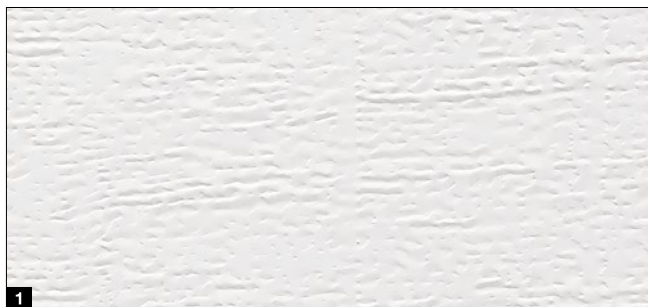

Silkgrain

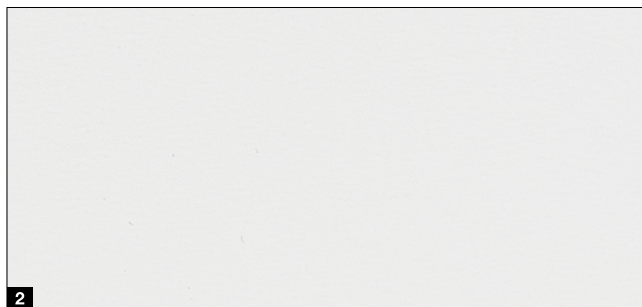

MatchColor

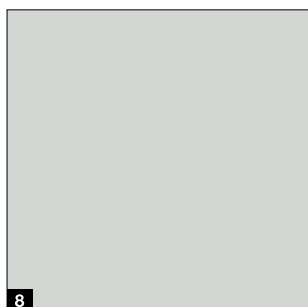
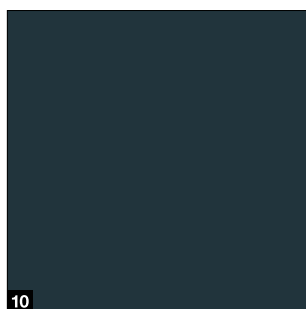
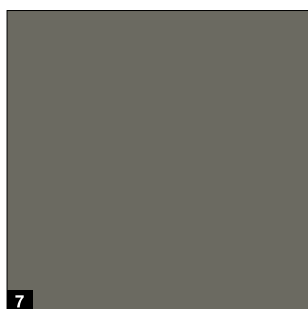
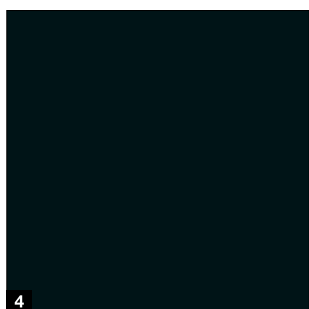
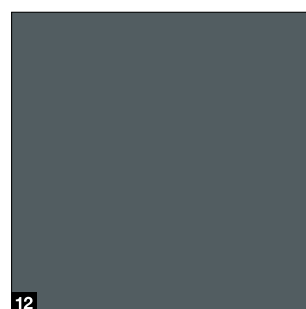
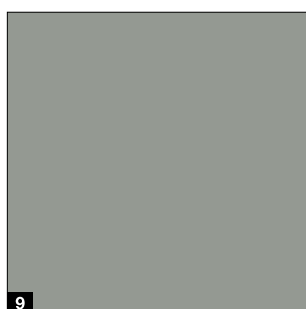
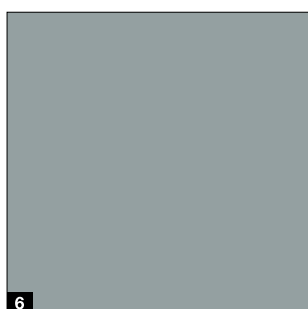
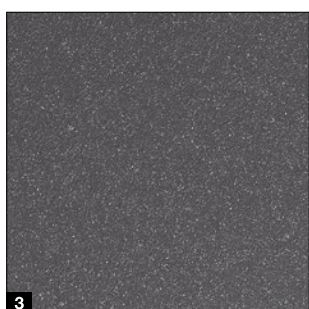

À noter :

En combinaison avec le vernis haut de gamme ou le vernis « anti-graffiti » en option, vous recevez toutes les couleurs préférées MatchColor en tant que couleurs préférées Color, pour lesquelles l'uniformité des portes de garage sectionnelles, portes d'entrée, portillons indépendants et portes en acier n'est pas garantie.



MatchColor

Porte de garage, porte d'entrée, portillon indépendant et porte en acier assortis

Finitions

- 1 Woodgrain RAL 9016 blanc trafic
- 2 Silkgrain RAL 9016 blanc trafic

MatchColor

- 3 CH 703 Anthracite métallique
- 4 RAL 9005 Noir foncé
- 5 RAL 8028 Brun terre
- 6 RAL 7040 Gris fenêtre
- 7 RAL 7039 Gris quartz
- 8 RAL 7035 Gris clair
- 9 RAL 7030 Gris pierre
- 10 RAL 7016 Gris anthracite
- 11 RAL 7015 Gris ardoise
- 12 RAL 7012 Gris basalte

Color

- 13 RAL 9007 Aluminium gris
- 14 RAL 9006 Aluminium blanc
- 15 RAL 6009 Vert sapin
- 16 RAL 6005 Vert mousse
- 17 RAL 1015 Ivoire clair

RAL au choix

Les surfaces Woodgrain et Silkgrain sont disponibles en option dans près de 200 couleurs du nuancier RAL Classic (à l'exception des couleurs perlées et luminescentes), ainsi qu'en de nombreuses couleurs des nuanciers NCS et DB.

Color

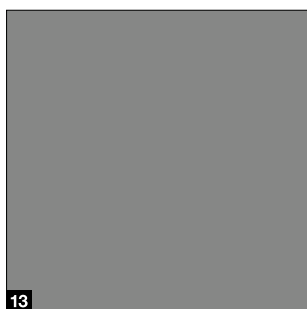

13

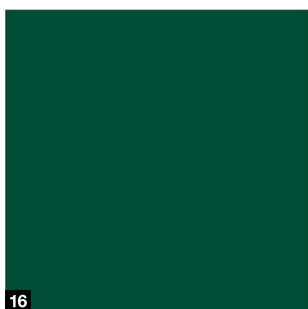

16

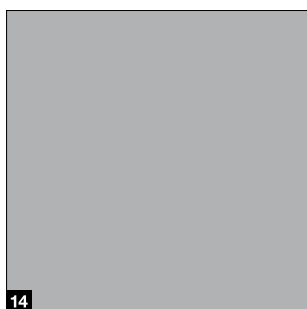

14

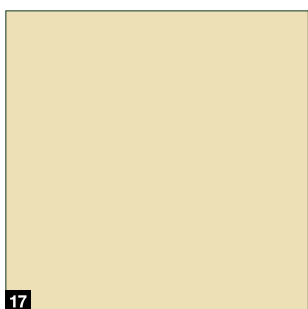

17



15

À noter :

L'intérieur des portes de garage sectionnelles est en général livré en blanc gris RAL 9002. En cas d'exposition directe au soleil, les couleurs foncées sont déconseillées pour les portes en acier à double paroi, dans la mesure où une déformation des panneaux est susceptible d'endommager la porte.

Toutes les couleurs mentionnées sont comparables aux couleurs RAL respectives. Pour des raisons techniques d'imprimerie, les teintes et surfaces représentées n'ont pas de caractère contractuel.

Demandez conseil à votre partenaire commercial Hörmann.

Finitions

Decograin, Duragrain

Decograin

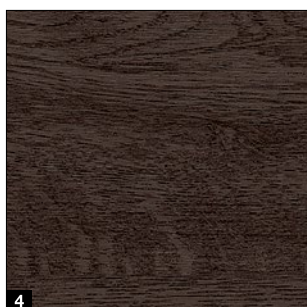
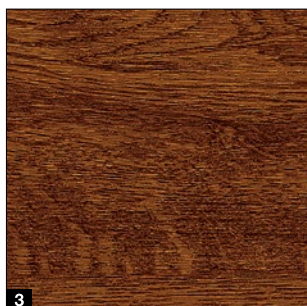
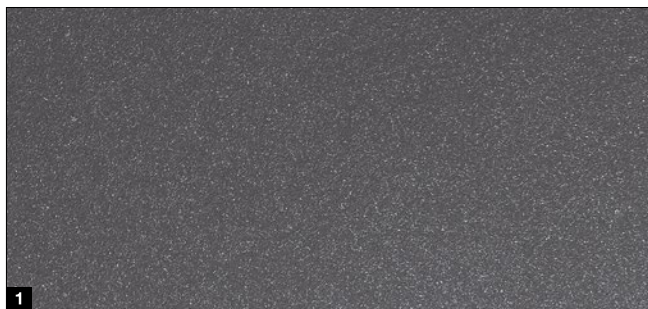

Décors Decograin

- 1 Titan Metallic (titane métallique) CH 703 :
teinte anthracite à effet métallisé
- 2 Golden Oak (chêne doré) :
décor chêne brun moyen, jaune or
- 3 Dark Oak (chêne foncé) : décor chêne aux teintes de noyer
- 4 Night Oak (chêne nuit) : décor chêne foncé et intense*
- 5 Rosewood (palissandre) : décor bois aux teintes acajou*
- 6 Winchester Oak (chêne Winchester) :
décor chêne naturel de couleur naturelle*

* Non disponible pour LPU 67 Thermo

À noter :

L'intérieur des portes de garage sectionnelles est en général livré en blanc gris RAL 9002. En cas d'exposition directe au soleil, les couleurs foncées sont déconseillées pour les portes en acier à double paroi, dans la mesure où une déformation des panneaux est susceptible d'endommager la porte.

Toutes les couleurs mentionnées sont comparables aux couleurs RAL respectives. Pour des raisons techniques d'imprimerie, les teintes et surfaces représentées n'ont pas de caractère contractuel.

Demandez conseil à votre partenaire commercial Hörmann.

Duragrain



Aspect de porte décor Rusty Steel

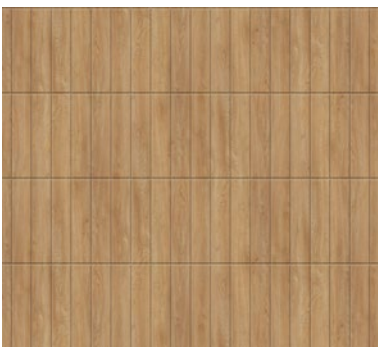

Aspect de porte, motif à rainures verticales
Malt Oak



Aspect de porte MatchDecor bois de grange

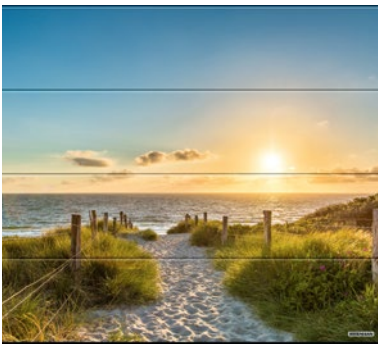

Aspect de porte, motif



Duragrain

Extrêmement résistant
aux rayures

Résistant aux rayures et aux salissures

Le procédé innovant d'impression numérique combiné au vernis ultra-résistant est la base pour une porte durablement élégante.



- 1 Panneau à double paroi
- 2 Galvanisation
- 3 Revêtement d'apprêt
- 4 Impression numérique novatrice
- 5 Vernis ultra-résistant

Surface

Duragrain

Décors

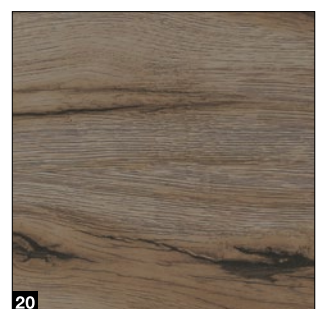
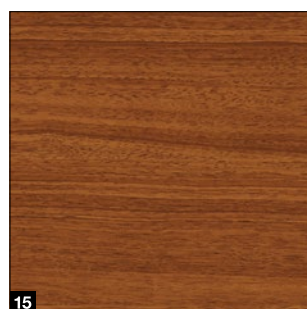
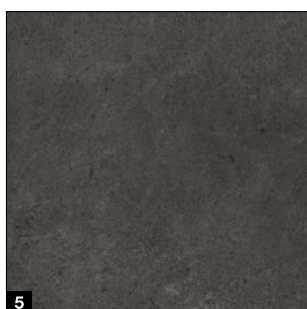
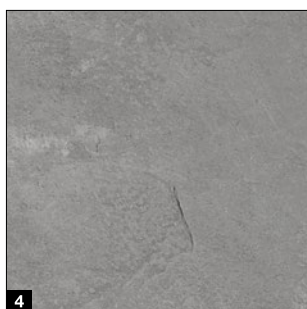
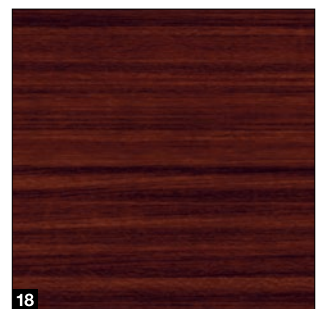
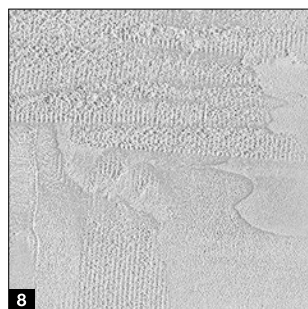
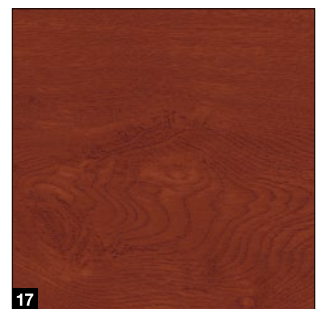
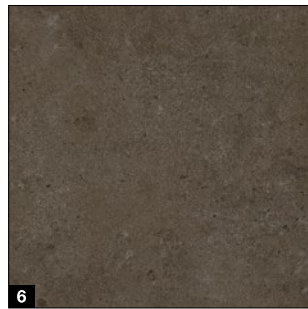
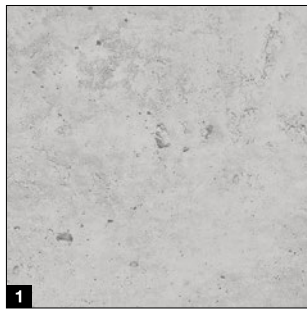

MatchDecor



MatchDecor
Porte de garage et porte
d'entrée assorties

Décors

- 1 Béton
- 2 Beige
- 3 **NOUVEAU.** Corten Steel
- 4 Grigio (gris)
- 5 Grigio scuro (gris foncé)
- 6 Moca
- 7 Rusty Steel (acier rouillé)
- 8 **NOUVEAU.** Screed
- 9 Bambus (bambou)
- 10 Burned Oak (chêne brûlé)
- 11 Cherry (cerisier)
- 12 Pin
- 13 Malt Oak (chêne malte)
- 14 Nature Oak (chêne naturel)
- 15 Noce sorrento balsamico (Noyer Sorrento balsamique)
- 16 Noce Sorrento Natur (Noyer Sorrento Nature)
- 17 Rusty Oak (chêne ton rouille)
- 18 Sapeli
- 19 Sheffield
- 20 Bois de grange gris
- 21 Teak
- 22 **NOUVEAU.** Toffee Oak
- 23 Used Look (design patiné)
- 24 **NOUVEAU.** Vintage Boards
- 25 Walnuss Kolonial (noyer style colonial)
- 26 Walnuss Terra (noyer)
- 27 White brushed (brossé blanc)
- 28 White Oak (chêne blanc)
- 29 Whiteoiled Oak* (chêne huilé blanc)
- 30 Whitewashed Oak* (chêne chaulé)

MatchDecor

- 31 Rusty Patina
- 32 **NOUVEAU.** Ciment clair
- 33 Bois de grange
- 34 Chêne sauvage

* Également disponible avec motif à rainures verticales

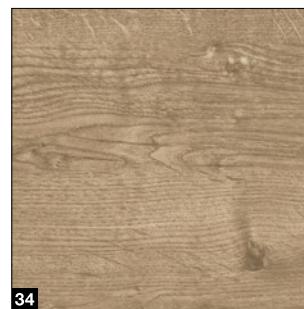
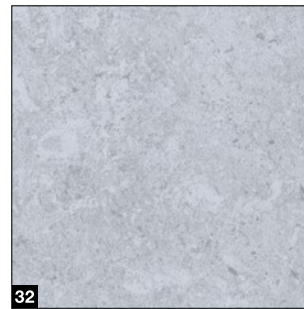
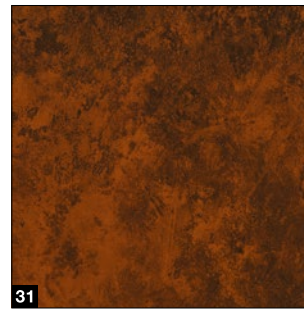
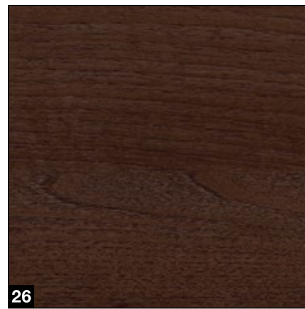
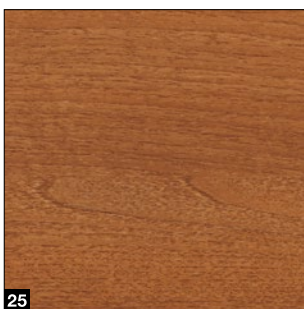
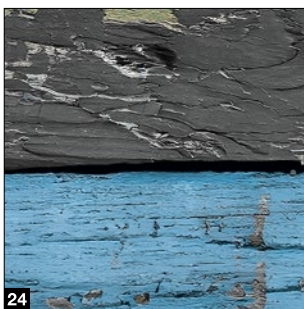

Protection de surfaces

Pour un aspect de porte durablement élégant

Revêtement haut de gamme

Grâce à la tôle d'acier galvanisée des deux côtés en combinaison avec le revêtement haut de gamme en blanc gris RAL 9002 sur la face intérieure, les panneaux sont protégés de manière optimale. Pour une protection encore plus efficace, la face extérieure des panneaux est également disponible en option avec un vernis haut de gamme ou avec une protection intégrale en tant qu'exécution PremiumPlus (vous trouverez plus d'informations à la page 72). La surface Duragrain haut de gamme est livrée de série avec un vernis de haute qualité.

Vernis pour un aspect de porte durablement élégant

Vernis haut de gamme

Grâce au vernis de protection, la surface des panneaux est particulièrement robuste, résistante aux rayures et aux salissures.

Vernis haut de gamme « anti-graffiti »

Grâce au vernis de protection sur la surface des panneaux, vitrages, éléments design, etc., il est possible d'éliminer les graffiti avec un nettoyant spécial du commerce.

→ Disponible pour les surfaces Woodgrain et Silkgrain.



- 1 Panneau à double paroi
- 2 Galvanisation
- 3 Revêtement haut de gamme
- 4 En option : vernis haut de gamme ou vernis haut de gamme « anti-graffiti »

Testé par Hörmann : kit d'entretien et de nettoyage pour un aspect de porte élégant et durable

L'utilisation de mauvais produits de nettoyage peut souvent être à l'origine de rayures ou de décolorations inesthétiques. Avec le kit d'entretien et de nettoyage, vous ne risquez rien. Le kit a été élaboré avec Sonax, leader dans le domaine des produits de nettoyage et d'entretien pour les surfaces des véhicules, et toutes ses composantes ont été testées par Hörmann en vue d'une utilisation sur des portes de garage en acier et des portes d'entrée en acier et en aluminium. Il facilite non seulement le processus de nettoyage, mais réduit aussi le risque de dommages sur des portes de garage.

Aspect identique

Pour les huisseries et les tabliers de porte

Exclusivité Hörmann

Tablier de porte, faux-linteau et montant latéral assortis en Woodgrain blanc trafic RAL 9016

Cadre dormant et tablier de porte assortis

L'esthétisme d'une porte est le fruit de nombreux détails : pour une harmonie parfaite, le faux-linteau de compensation **1** est toujours livré assorti à la surface des panneaux de porte pour une parfaite harmonie. Les montants latéraux **2** sont livrés de série avec la surface Woodgrain de couleur blanche. Avec les revêtements de cadre dormant **3**, la traverse haute et les montants latéraux s'adaptent simplement à la surface des panneaux.

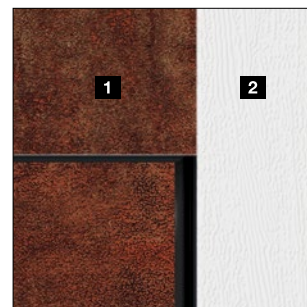

	Woodgrain	Silkgrain	Decograin	Duragrain
Faux-linteau de compensation 1	●	●	●	●
Montant latéral 2	●	■	■	■
Revêtement de cadre dormant 3	●	●	●	●

● = Même surface, couleur ou décor que le panneau de porte

■ = Surface Woodgrain en blanc trafic RAL 9016 (en blanc gris RAL 9002 pour le modèle Premium)



Portes à cadre en aluminium

ART 42 / ART 42 Thermo / ART 42 Vitraplan

Découpe des panneaux

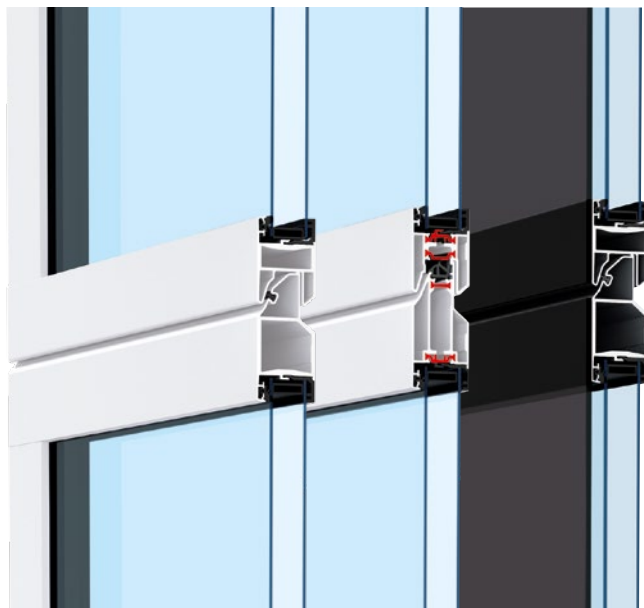

ART 42

ART 42 Thermo

ART 42 VITRAPLAN

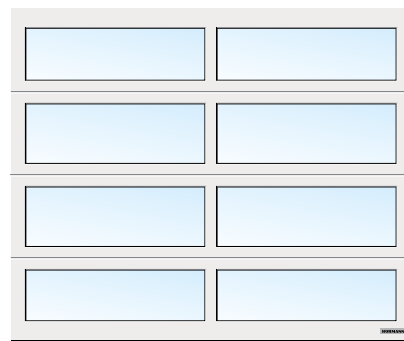

ART 42 avec vitrage, blanc trafic RAL 9016

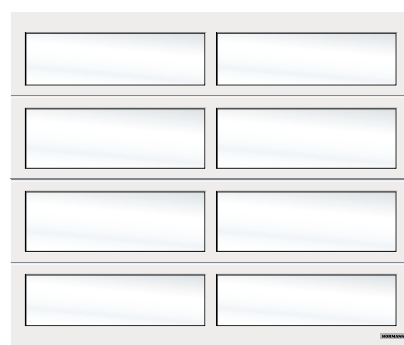

ART 42 avec vitrage, teinte blanche, blanc trafic RAL 9016

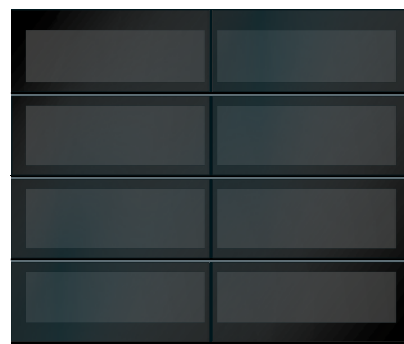

ART 42 Vitraplan, teinte grise

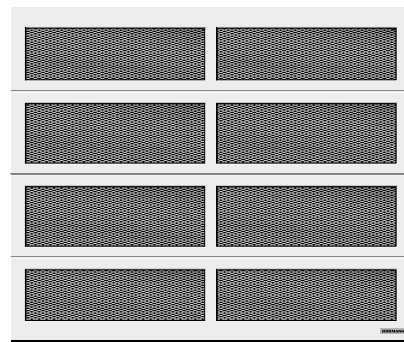

ART 42 avec treillis métallique, blanc trafic RAL 9016

ART 42 / ART 42 Thermo / ART 42 Vitraplan

Matériau du cadre	Aluminium
Épaisseur de cadre	42 mm
Isolation thermique ART 42 Coefficient d'isolation U porte installée	4,0 W/(m ² ·K) ¹⁾
Isolation thermique ART 42 Thermo Coefficient d'isolation U porte installée	3,4 W/(m ² ·K) ¹⁾
Isolation acoustique	R = env. 20 dB
Charge au vent ³⁾	Classe 3
Étanchéité à l'air / l'eau	Classe 2 ²⁾ / Classe 3 ²⁾
Largeur max. Hauteur max.	4 000 mm 3 000 mm
Couleurs	Blanc trafic, 10 couleurs MatchColor et 5 couleurs préférentielles, RAL au choix

¹⁾ Les coefficients d'isolation U sont valables pour des portes installées avec vitre double synthétique S2 en dimension 5 000 × 2 125 mm

²⁾ Portes avec fentes d'aération, sur demande classes 2 – 3

³⁾ Classes de charge au vent plus élevées sur demande

Variantes de vitrage



1



2



3



4

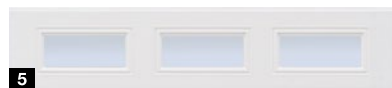

5



6



7



8



9



10



11



Duratec

Vitrage synthétique extrêmement résistant aux rayures

Variantes de vitrage pour LPU 42 et LPU 67 Thermo

- 1 Vitrage S0¹⁾
- 2 Vitrage S1
- 3 Vitrage S2
- 4 **NOUVEAU.** Vitrage S0E
- 5 Vitrage M0¹⁾
- 6 **NOUVEAU.** Vitrage M0E
- 7 Vitrage L0¹⁾
- 8 **NOUVEAU.** Vitrage L0E
- 9 Vitrage type D¹⁾
- 10 Bande vitrée en aluminium²⁾
- 11 **NOUVEAU.** Bande vitrée étroite en aluminium

Variantes de remplissage



12

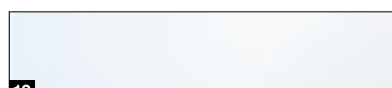

13

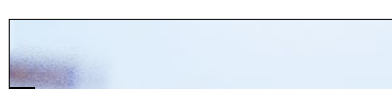

14



15



16



17



18



19

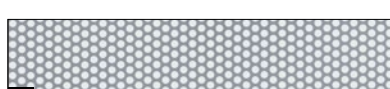

20



21

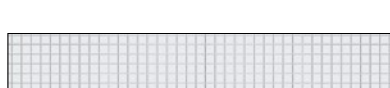

22



23

Variantes de remplissage pour LPU 42, LPU 67 Thermo, ART 42 et ART 42 Thermo

- 12 Vitre double polycarbonate, transparente / vitre double synthétique, transparente
- 13 Vitre double synthétique, teintée en blanc (opale / transparente)
- 14 Vitre double synthétique, structure cristalline
- 15 Panneau alvéolaire multiple
- 16 Vitre double synthétique, ton gris
- 17 **NOUVEAU.** Verre noir³⁾
- 18 Panneau sandwich en PU, lisse
- 19 Panneau sandwich en PU, motif Stucco
- 20 Tôle perforée en acier inoxydable
- 21 Treillis métallique en acier inoxydable
- 22 Treillis ondulé
- 23 Treillis soudé

¹⁾ Disposition individuelle des vitrages possible

²⁾ Traverses possibles

³⁾ Uniquement pour vitrage S0E, M0E, L0E

Portes sectionnelles en bois massif

LTH 42



Extrémités des sections renforcées

LTH 42

Matériau des panneaux	Bois massif
Épaisseur des panneaux	42 mm
Isolation thermique coefficient d'isolation U ¹⁾	2,9 W/(m ² ·K)
Classe de charge au vent ³⁾	3
Classe d'étanchéité ²⁾ à l'air / l'eau	0 / 0
Largeur max.	5 000 mm
Hauteur max.	3 000 mm

¹⁾ Les coefficients d'isolation U sont valables pour des portes installées sans vitrage, en dimension 5 000 × 2 125 mm

²⁾ Portes avec fentes d'aération, sur demande classes 2 – 3

³⁾ Classes de charge au vent plus élevées sur demande

Motifs standards

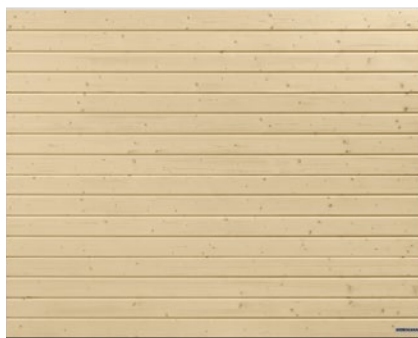

Rainures S



Rainures M



Rainures L



Cassettes

Motifs design

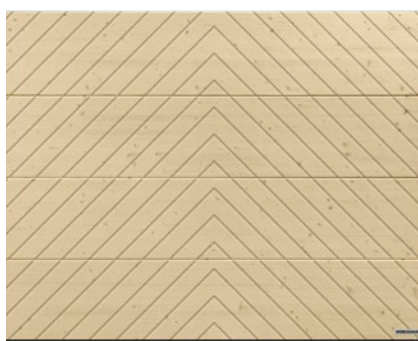

Motif 401



Motif 402



Motif 405



Motif 405, avec ferrures de porte battante « Exclusives » en option

Essences de bois

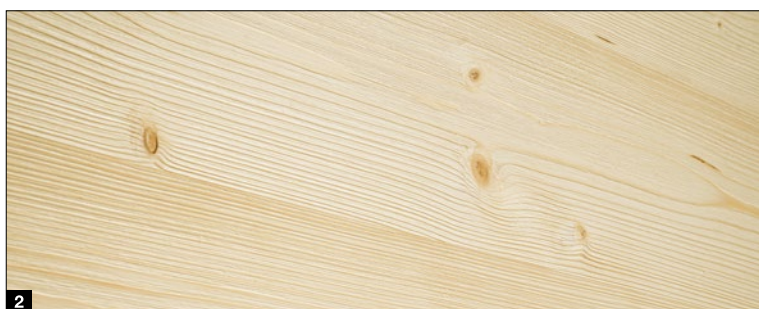
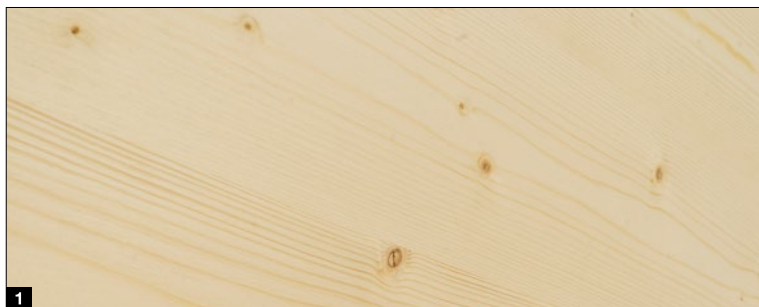

Essences de bois

- 1 Pin du Nord, non traité
- 2 Pin du Nord, brossé

Lasures de bois haut de gamme

- 3 Pin
- 4 Mélèze
- 5 Noyer
- 6 Beige sable
- 7 Argent

Revêtements haut de gamme

- 8 RAL 9016 Blanc trafic
- 9 RAL 9001 Blanc crème
- 10 RAL 7035 Gris clair

Lasures de bois haut de gamme

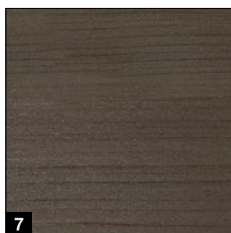
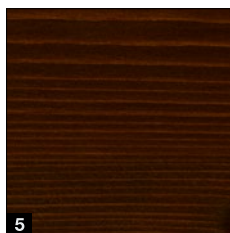
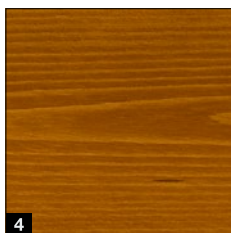
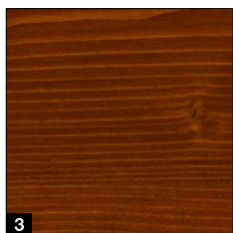

Revêtements haut de gamme

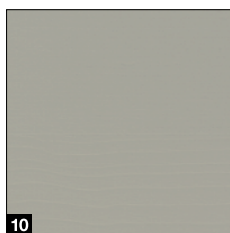
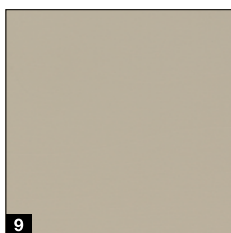
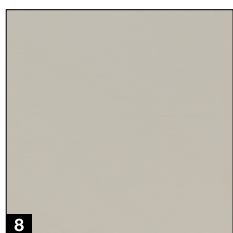

À noter :

Le bois est un produit naturel. La durabilité dépend de nombreux facteurs tels que les conditions d'exposition aux intempéries, la protection constructive du bois, les contraintes mécaniques et le choix de la teinte. Pour assurer une longue durée de vie, il est nécessaire de procéder à des travaux d'entretien en temps utile ; un entretien annuel est recommandé à cet effet. En cas d'exposition directe au soleil, n'utilisez pas de lasures foncées. Veillez à toujours bien aérer le garage.

Toutes les couleurs mentionnées sont comparables aux couleurs RAL respectives. Pour des raisons techniques d'imprimerie, les teintes et surfaces représentées n'ont pas de caractère contractuel.

Demandez conseil à votre partenaire Hörmann.

Équipement de série

Pour un fonctionnement fiable et sécurisé de longue durée

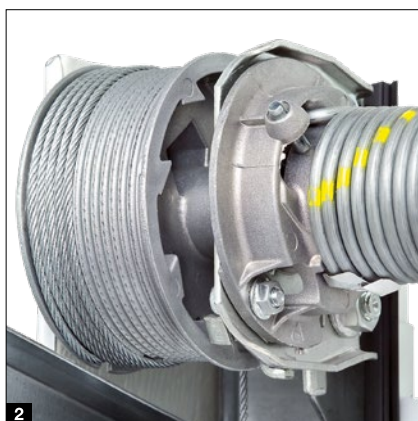

Technique à ressorts de traction avec système de ressorts doubles 1 Largeur de porte jusqu'à 4 000 mm ou hauteur de porte jusqu'à 2 600 mm

Le système breveté offre une protection fiable du tablier de porte contre toute chute et empêche toute éjection de ressort cassé et toute blessure corporelle.

Technique à ressorts de torsion avec sécurité de rupture de ressort intégrée 2 Largeur de porte à partir de 4 000 mm ou hauteur de porte à partir de 2 600 mm ainsi que pour les portes à portillon incorporé et les portes en bois massif

La sécurité de rupture de ressort brevetée stoppe le mouvement de porte en cas de rupture de ressort éventuelle, évitant ainsi toute chute du tablier de porte.

Guidage de porte sécurisé dans des rails de guidage de sécurité 3

Les galets de guidage réglables brevetés, les solides supports-galets et les rails de guidage de sécurité empêchent tout déraillement. Ainsi, le tablier vient se positionner sous le plafond en toute sécurité.

Sécurité antipincement 4 à l'extérieur, à l'intérieur et au niveau des charnières

La forme spéciale des sections de porte rend tout risque de pincement impossible, aussi bien entre les panneaux qu'au niveau des charnières.

Sécurité anti-empiètement sur les montants latéraux 5

Chez Hörmann, les cadres dormants sont complètement fermés, de bas en haut. Il est donc quasi impossible de glisser les doigts entre le tablier et le cadre dormant !

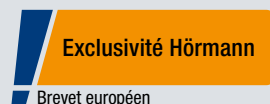

Pied de cadre dormant synthétique 6

Le pied de cadre dormant synthétique de 4 cm résistant à l'effritement enveloppe le cadre dormant dans la zone sujette à la corrosion et protège durablement la porte. Contrairement aux solutions de la concurrence, cette protection longue durée s'avère efficace même en cas de sol engorgé. Il offre en outre une transition élégante avec le joint de sol de la porte.

Équipement en option

Pour plus de confort et de sécurité

Exécution Premium

Pour LPU 42 ¹, LPU 67 Thermo ², ART 42 et ART 42 Thermo : pour une belle finition intérieure, les ferrures de porte, les cadres dormants, les rails de guidage et la barre d'écartement sont peints en blanc gris RAL 9002¹⁾, couleur assortie à la face intérieure des panneaux. Les doubles galets de guidage assurent un mouvement de porte silencieux et sans à-coups.

Exécution PremiumPlus

Pour LPU 42 : la protection intégrale contre la corrosion en environnement côtier offre, en plus de l'exécution Premium, une face extérieure de panneau avec revêtement de finition et arêtes de coupe peintes ainsi que des profilés de remplissage pour une meilleure étanchéité des jonctions de panneaux et au niveau des rainures (pour les rainures S, M et D).

NOUVEAU. Peinture intérieure haut de gamme

Pour LPU 42 à surface Woodgrain ou Silkgrain :

Pour un aspect de porte intérieur et extérieur harmonieux, la face intérieure de la porte peut être disponible en option dans la même surface / couleur que la face extérieure. Optez pour la variante Basic ³ avec peinture haut de gamme de la tôle intérieure du panneau **A** ou la variante Comfort ⁴ avec une harmonisation supplémentaire des couleurs des cornières **B**, des renforts de tablier **C**, des cadres de vitrage et des grilles d'aération.

Ouïe d'aération sur le panneau supérieur ⁵

Pour LPU 67 Thermo²⁾ et LPU 42²⁾ avec motorisation SupraMatic ou ProMatic (à partir de l'année de construction 2012) : avec le support-galet articulé en option, vous ouvrez uniquement le panneau supérieur de votre porte pour aérer le garage. Le panneau inférieur de la porte reste fermé au sol : les petits animaux ou les feuilles mortes ne pourront pas rentrer dans votre garage.

Verrou de débrayage de secours ⁶

Pour LPU 42 et LTH 42 : afin de déverrouiller votre garage manuellement de l'extérieur en cas d'urgence, vous pouvez utiliser un verrou de débrayage de secours. Le discret cylindre rond (intégration impossible à l'installation de fermeture identique) est relié à la face intérieure au débrayage de secours / pour l'entretien du rail de motorisation.

Poignée de porte pour débrayage de secours / pour l'entretien ⁷

Pour toutes les exécutions de porte : la poignée de porte est équipée d'une serrure pouvant être intégrée à l'installation de fermeture identique. Avec la poignée, vous déverrouillez le débrayage de secours / pour l'entretien du rail de motorisation via le câble sous gaine sur la face intérieure de la porte. Les poignées de porte sont disponibles en synthétique noir, fonte en aluminium blanc, RAL 9016 et acier inoxydable brossé (voir ill.).

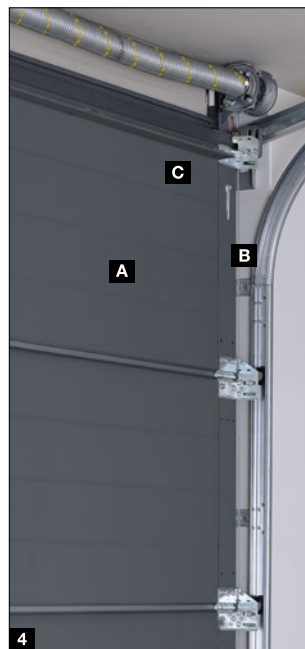

ThermoFrame ⁸

Pour toutes les exécutions de porte : à monter en toute simplicité sur le cadre dormant, ce profilé synthétique assure une parfaite rupture de pont thermique entre le cadre dormant et la maçonnerie, permettant ainsi d'améliorer l'isolation thermique jusqu'à 15%³⁾. En outre, des lèvres d'étanchéité supplémentaires placées sur les côtés et en partie haute évitent que l'énergie thermique ne s'échappe du garage.

¹⁾ Groupe de ressorts comprenant support, sécurité de rupture de ressort, tambour d'enroulement et rail de motorisation galvanisé

²⁾ Uniquement pour ferrure N, L ou Z, non réalisable pour les portes à portillon incorporé

³⁾ Pour les portes de garage sectionnelles LPU 42 à double paroi de 5 000 × 2 125 mm



Équipement de sécurité CR2

Pour LPU 42, LPU 67 Thermo : l'équipement de sécurité CR2 certifié rend votre porte encore plus sûre et est recommandé par les centres de conseil de la police.



Visionnez notre vidéo sur YouTube ou sur www.hormann.fr/documentations

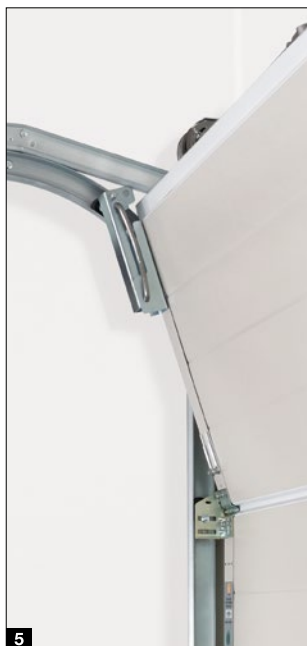

Portillons incorporés

Sans butée de seuil

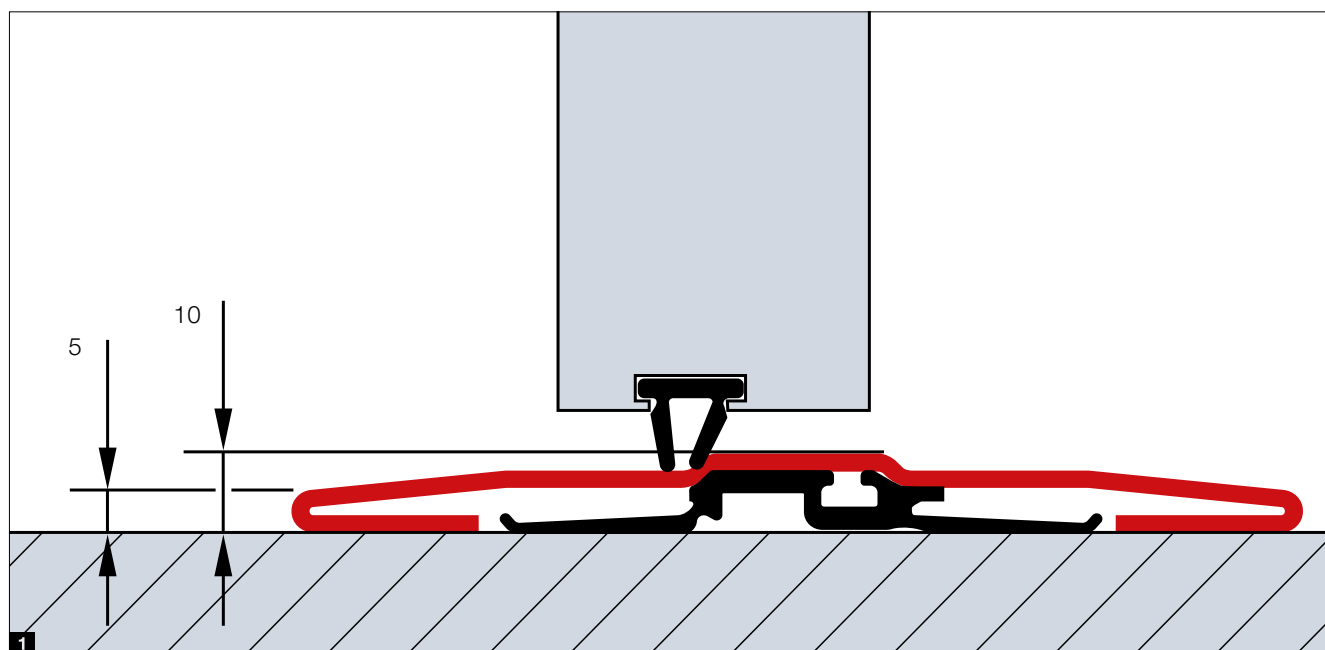

Exécutions de porte

- LPU 42 avec ferrure N (jusqu'à une largeur de porte de 5 m)
- LPU 42 avec ferrure Z (jusqu'à une largeur de porte de 4 m)
- LPU 42 avec ferrure L (jusqu'à une largeur de porte de 5 m)

Largeurs d'ouverture libres

- Largeur 830 mm
- Largeur 1140 mm

Seuil en acier inoxydable ¹

- Diminue les risques de trébuchement et garantit un passage aisé
- Hauteur de 10 mm seulement au milieu et de seulement 5 mm aux bords

Équipement standard

- Huisserie de porte en aluminium en ton naturel anodisé ²
- Une unité de blocage stable empêche l'affaissement et le gauchissement du vantail de portillon ³
- Paumelles masquées pour un aspect de portillon uniforme ⁴
- Ferme-porte à glissière avec limiteur d'ouverture intégré et unité de blocage ⁵

À noter :

À largeur identique, des portes à cassettes côte à côte, dotées ou non d'un portillon incorporé, ne présentent pas forcément une répartition harmonisée des cassettes.

Les portes à commande manuelle avec portillon incorporé n'ont pas de poignée extérieure. Elles se verrouillent de l'intérieur.

Équipement en option

- Cadre de portillon en aluminium en RAL au choix (couleur différente de la porte de garage également possible) ou dans une teinte assortie au décor (surfaces Decograin, Duragrain)
- Ferme-porte intégré avec unité de blocage pour une protection optimale et une esthétique irréprochable ⁶
- Verrouillage multipoints avec un pêne rond et un pêne à crochet par panneau pour une meilleure stabilité et une sécurité anti-effraction accrue ⁷
- Une cellule photoélectrique devant la baie VL 2 stoppe la porte sans risque de contact et améliore la sécurité ⁸
- Barre de poussée en noir / vert, pour portillon de secours, pour l'intérieur (serrure antipanique nécessaire) ⁹

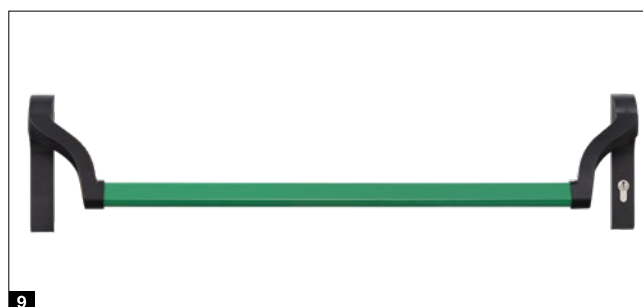

Portillons indépendants

NT 60 / NT 80

Dimensions de portillon

- Largeur (1 vantail) 875 – 1 330 mm
- Largeur (2 vantaux) 1 331 – 3 000 mm
- Hauteur (1 / 2 vantaux) 1 800 – 2 558 mm

Cadre ouvrant

- Exécution large (type de profilé 2)

Équipement standard

- Profilés en aluminium de 60 mm d'épaisseur, résistants aux intempéries, de la couleur des panneaux **1**
- Vantail d'entrée avec béquillage synthétique noir, rosaces ovales et serrure pour cylindre profilé **2**
- Paumelles à réglage tridimensionnel, au choix en noir, blanc ou ton naturel aluminium **3**
- Verrou pour verrouillage du vantail semi-fixe en cas de portillons indépendants à 2 vantaux **4**

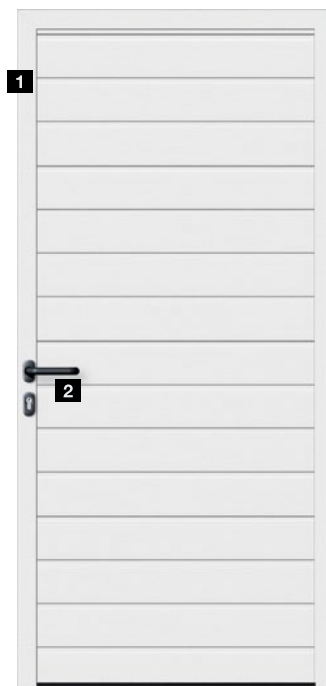

Équipement en option

- Paumelles masquées pour un aspect de porte élégant en exécution avec huisserie tubulaire en aluminium **5**
- Équipement de sécurité anti-effraction CR2 à verrouillage 3 points (pêne, pêne dormant et 2 crochets de fermeture et rosace de sécurité) **6**
- Portillons indépendants à deux vantaux avec répartition asymétrique (vantail d'entrée toujours d'une largeur de 870 mm dans le domaine dimensionnel de 1 330 – 2 000 mm RAMB)
- Unité de blocage mécanique pour vantail d'entrée et vantail semi-fixe **7** servant à caler au sol les vantaux quand ils sont ouverts
- Unité de blocage mécanique **8** pour arrêter le vantail de porte et ce, à la position souhaitée, avec boucle pour débloquer l'arrêt de porte
- Béquillages ou garnitures à bouton fixe en ton naturel aluminium **9**, acier inoxydable brossé **10**, fonte d'aluminium RAL 9016 **11** et fonte d'aluminium noir **12**





Exécution à isolation thermique NT 80

- Profilé modulaire en aluminium à rupture de pont thermique, huisserie et seuil
- 80 mm d'épaisseur



Porte multifonction MZ Thermo

- Panneau de porte à rupture de pont thermique et huisserie
- Très bon coefficient d'isolation de 1,2 W/(m²·K).
- En option en exécution CR2 (KSI Thermo)



Vous trouverez de plus amples informations dans la brochure Portes en acier.

Portes battantes

DFT 42

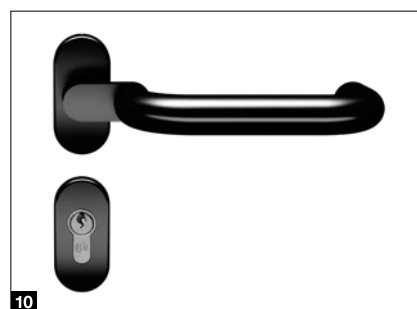
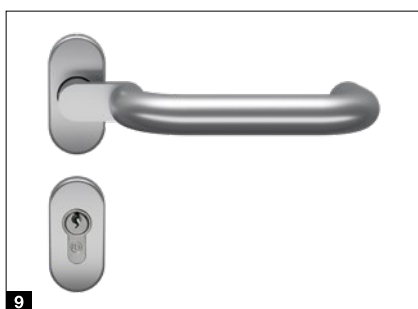
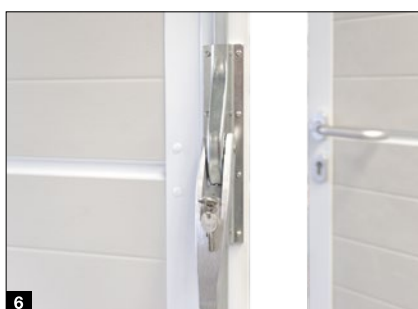

Dimensions

- Largeur 1 330 – 3 000 mm
- Hauteur 1 960 – 2 500 mm

Équipement standard

- Remplissage de porte en panneaux de 42 mm d'épaisseur **1**
- Pour rainures S, M, L et D dans toutes les couleurs et tous les décors
- Profilés de cadre en aluminium de 60 mm d'épaisseurs dans la couleur des panneaux **2**
- 3 paumelles robustes par vantail de porte (une paumelle avec protection) en teinte aluminium **3**
- Double joint de butée sur 3 côtés et double joint à lèvres au niveau du seuil **4**
- Vantail d'entrée avec béquillage en aluminium et serrure pour cylindre profilé **5**
- Vantail semi-fixe avec tige de verrouillage **6**

Équipement en option

- Unité de blocage mécanique **7** pour vantail d'entrée et vantail semi-fixe servant à caler au sol les vantaux quand ils sont ouverts
- Unité de blocage mécanique avec fonction d'amortissement et de freinage pour empêcher les vantaux de claquer à l'ouverture et à la fermeture et blocages à la position souhaitée **8**
- Paumelles masquées pour un aspect de porte élégant
- Béquillages ou garnitures à bouton fixe coudés en ton naturel aluminium **9** et fonte d'aluminium noir **10**



Équipement de motorisation

- Ferrures de porte battante avec cache pour les motorisations ProMatic 4 ou SupraMatic 4 **11**
- Paumelles masquées
- Sécurité antipincement et anti-empiètement pour une sécurité élevée à l'intérieur **12**

Motorisations

SupraMatic 4

Ouverture ultrarapide et fonctions additionnelles intelligentes

- Une vitesse d'ouverture* jusqu'à 75% plus rapide à hauteur de 25 cm/s réduit les déperditions de chaleur
- Commande intelligente avec l'application BlueSecur
- Aération confortable du garage
- Ouverture partielle
- Éclairage LED 3 (SupraMatic E) à 5 fois* (SupraMatic P) plus clair
- Programmation simple grâce à un double affichage à 7 segments
- Capot de motorisation haut de gamme en acier inoxydable
- Connexion à des unités centrales Smart Home grâce à une interface HCP de série



BiSecur

Émetteur HSE 4 BS à 4 touches de série, surface structurée noire avec extrémités chromées

Motorisations de porte de garage	SupraMatic E	SupraMatic P
Récepteur Bluetooth	Intégré, fonction marche / arrêt	Intégré, fonction marche / arrêt
Raccord bus HCP	Intégrée	Intégrée
Cycles par jour / heure	25 / 10	50 / 10
Force de traction et de poussée	650 N	750 N
Effort de pointe	800 N	1 000 N
Vitesse d'ouverture max.	25 cm/s	28 cm/s
Éclairage	20 LED	30 LED à fonction de signalisation
Largeur de porte max.	5 500 mm	6 000 mm
Surface de porte max.	13,75 m ²	15 m ²

* Par rapport à une ProMatic série 3

Exclusivité Hörmann
Brevet européen

Hörmann BlueSecur

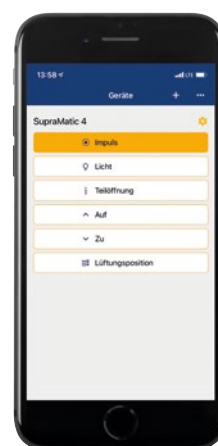

Commande par smartphone grâce à l'appli BlueSecur Hörmann

Une qualité supérieure à un prix attractif

- Vitesse d'ouverture* jusqu'à 40% plus rapide à hauteur de 20 cm/s
- Aération confortable du garage
- Ouverture partielle
- Éclairage LED 2 fois* plus clair
- Connexion à des unités centrales Smart Home grâce à une interface HCP de série

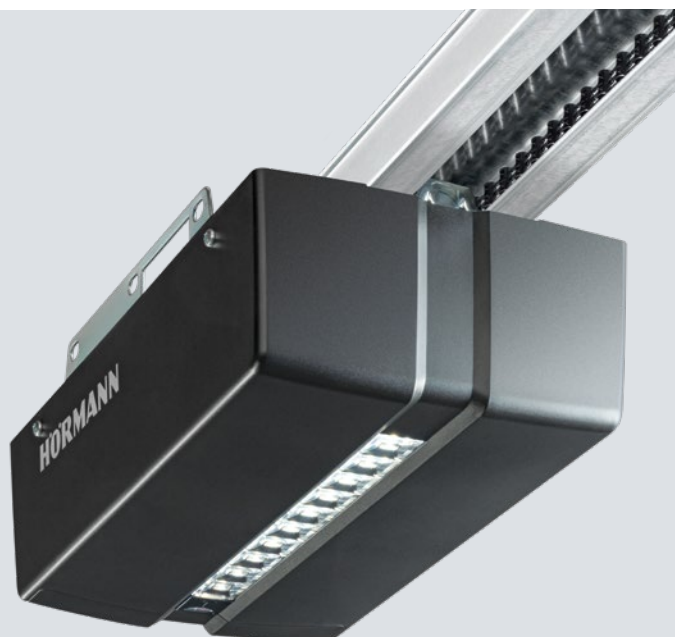

BiSecur

Émetteur HSE 4 BS à 4 touches de série, surface structurée noire avec extrémités synthétiques

Motorisations de porte de garage	ProMatic 4	ProMatic 4 Accu
Récepteur Bluetooth	En option (HET-BLE)	En option (HET-BLE)
Raccord bus HCP	Intégrée	Intégrée
Cycles par jour / heure	25 / 10	5 / 2
Force de traction et de poussée	650 N	500 N
Effort de pointe	800 N	600 N
Vitesse d'ouverture max.	20 cm/s	16 cm/s
Éclairage	10 LED	10 LED
Largeur de porte max.	5 500 mm	4 000 mm
Surface de porte max.	13,75 m ²	9 m ²

ProMatic 4 Accu

Pour garages sans raccordement secteur



Batterie avec module solaire

Accessoires

Émetteurs



HS 5 BS

4 touches de fonction plus touche d'interrogation, surface brillante noire ou blanche



HS 5 BS

4 touches de fonction plus touche d'interrogation, surface structurée noire mate



HS 4 BS

4 touches de fonction, surface structurée noire mate



HS 1 BS

1 touche de fonction, surface structurée noire mate



HSE 1 BS

1 touche de fonction, œillet pour porte-clés inclus, surface structurée noire



HSE 4 BS

4 touches de fonction, œillet pour porte-clés inclus, surface structurée noire mate avec extrémités chromées ou synthétiques



HSE 4 BS

4 touches de fonction, œillet pour porte-clés inclus, surface brillante avec capuchons chromés, couleurs (ill. de gauche) : blanc, gris anthracite, Frozen Grey, Classic Grey, Carbon, Silver



HSD 2-C BS

Design chromé brillant, 2 touches de fonction, également utilisable comme porte-clés



HSZ 1 BS / HSZ 2 BS

1 ou 2 touches de fonction, s'insère dans l'allume-cigare



HSI 3 BS

Pour la commande de 3 portes maximum, avec de grandes touches, boîtier antichoc, indice de protection : IP 65



Vous trouverez de plus amples informations dans la brochure Motorisations de porte et Unités centrales Smart Home.



Clavier à code sans fil FCT 3 BS
3 fonctions, avec touches rétroéclairées, montage encastré ou en applique possible, boîtier synthétique en gris clair RAL 7040 (également disponible avec 10 fonctions et clapet, laqué en aluminium blanc RAL 9006)



Clavier à code sans fil FCT 10 BS
10 fonctions, avec touches rétroéclairées et clapet, montage encastré ou en applique possible, boîtier synthétique laqué en aluminium blanc RAL 9006



Lecteur d'empreinte digitale sans fil FFL 25 BS
2 fonctions, jusqu'à 25 empreintes digitales, avec clapet, montage encastré ou en applique possible, boîtier synthétique laqué en aluminium blanc RAL 9006



Bouton-poussoir sans fil FIT 5 BS
4 touches de fonction plus touche d'interrogation, boîtier synthétique en blanc pur RAL 9010

Boutons-poussoirs



Bouton-poussoir sans fil FIT 2-1 BS
2 fonctions, possibilité de raccorder jusqu'à 2 éléments de commande par câble, par exemple contacteur à clé, boîtier synthétique en blanc pur RAL 9010



Bouton-poussoir IT 1b-1
Grand bouton rétroéclairé pour une ouverture confortable de la porte, boîtier synthétique en blanc pur RAL 9010



Clavier transpondeur TTR 1000-1
1 fonction, pour apprentissage de 1 000 clés, matériel livré : 1 clé et 1 carte (d'autres en supplément sur demande), boîtier en zinc moulé sous pression en aluminium blanc RAL 9006



Clavier à code CTP 3-1
3 fonctions, avec inscription rétroéclairée et surface tactile noire, boîtier en zinc moulé sous pression en aluminium blanc RAL 9006



Clavier à code CTV 3-1
3 fonctions, particulièrement robuste, avec pavé numérique en métal, boîtier en zinc moulé sous pression en aluminium blanc RAL 9006 avec faux-linteau en acier inoxydable



Lecteur d'empreinte digitale FL 150
2 fonctions, commande par empreinte digitale, jusqu'à 150 empreintes digitales mémorisables, boîtier en zinc moulé sous pression en aluminium blanc RAL 9006 avec faux-linteau en acier inoxydable



Contacteur à clé
1 STUP 50
2 STAP 50
Exécution à encastrer ou en applique, incluant 3 clés, boîtier en zinc moulé sous pression en aluminium blanc RAL 9006 avec cache en acier inoxydable



Capteur climatique intérieur HKSI 3
Pour la surveillance de l'humidité de l'air et l'aération automatique du garage, boîtier synthétique en blanc pur RAL 9010
Capteur extérieur HKSA 4
Pour la mesure de l'humidité de l'air à l'extérieur, boîtier synthétique en blanc pur RAL 9010

Coupes verticales (avec motorisation)

Ferrure Z

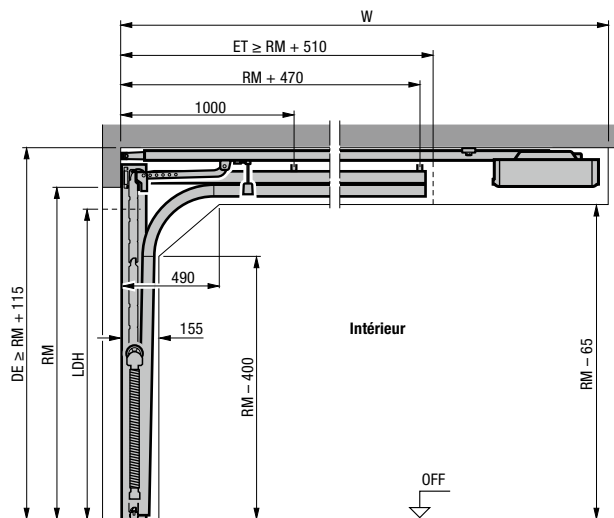

Ferrure N

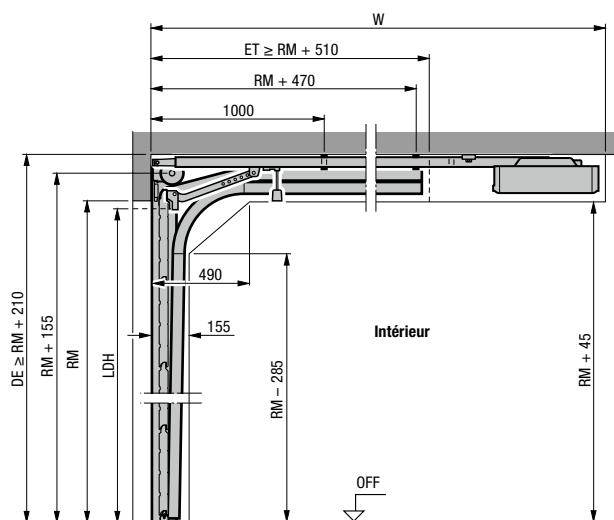

Ferrure L

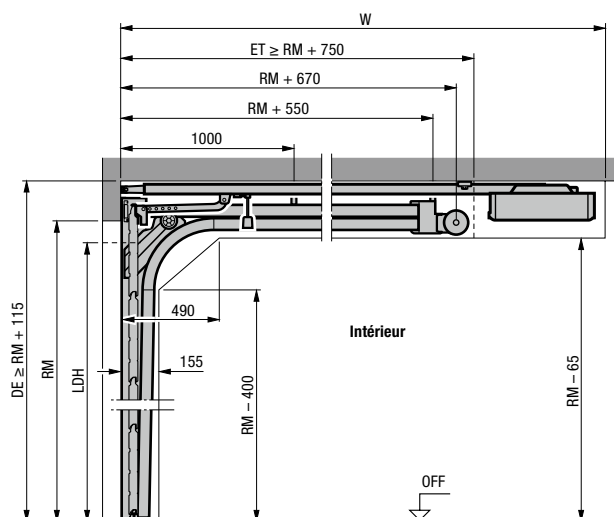

Coupe horizontale

Ferrures Z, N et L

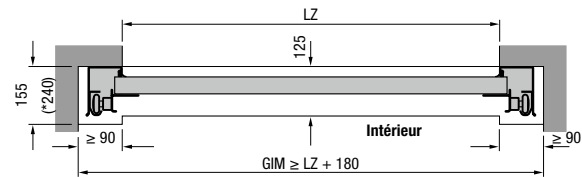

Pose avec ferrure Z, N ou L

Longueur totale de motorisation (W)	Ferrure Z	Ferrure N	Ferrure L
Porte avec motorisation			
2125 (K)	3200	3200 ¹⁾	3200
2250 (K)		3200 ²⁾	
Hauteur de porte max.			
2375 (M)	3450	3450 ¹⁾	3450
2500 (M)		3450 ²⁾	
2600 (L)	4125		
3000 (L)		4125	4125

¹⁾ Hauteur de porte max. uniquement pour LPU 67 Thermo

²⁾ Hauteur de porte max. uniquement pour LPU 42

Explications

Rails de motorisation

- K Rail court
- M Rail moyen
- L Rail long

Dimensions commandées

- LZ Dimension de passage libre huisserie
- RM Hauteur modulaire
- DE Hauteur sous plafond
- W Longueur totale motorisation
- LDH Hauteur de passage libre
- GIM Dimension intérieure du garage
- ET Profondeur d'encombrement

Note :

Pour les portes en coloris sombre et exposées au soleil, la motorisation doit être installée 40 mm plus haut. Avec les portes LPU 42 avec équipement de sécurité CR2, un poids de tablier de porte supérieur à 170 kg ou une largeur de porte supérieure à 5000 mm ainsi qu'avec les portes LPU 67, veuillez tenir compte des dimensions différentes dans les données techniques.

Pour les types de ferrure tels que les ferrures de porte avec rehaussement et pour de plus amples informations, reportez-vous aux données techniques ou demandez conseil à votre partenaire Hörmann.

Dimensions et données techniques

Portillons indépendants

Coupes horizontales

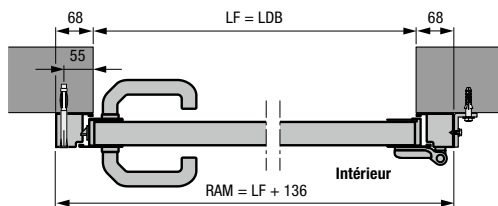

Portillon indépendant avec huisserie tubulaire en aluminium, type de profilé 2
Pose derrière la baie

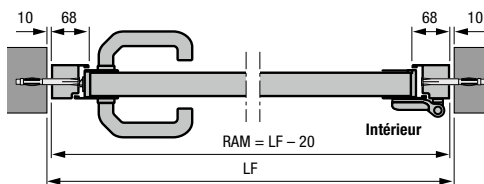

Portillon indépendant avec huisserie tubulaire en aluminium, type de profilé 2
Pose dans la baie

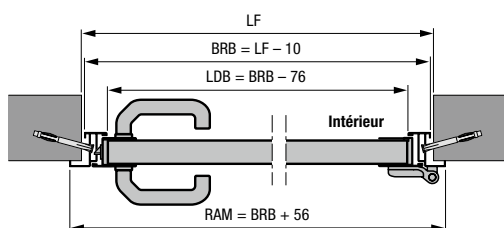

Portillon indépendant avec huisserie d'angle en aluminium, type de profilé 2
Ouverture intérieure

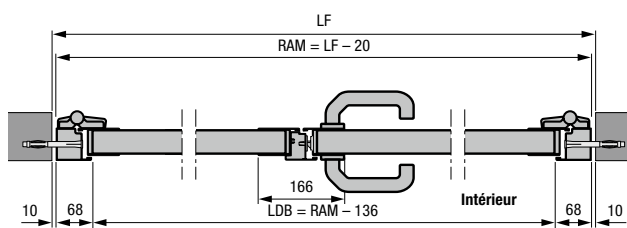

Portillon indépendant à 2 vantaux avec huisserie tubulaire en aluminium, type de profilé 2
Pose dans la baie

- Portillon indépendant à 2 vantaux avec répartition asymétrique
- Portillon indépendant à 2 vantaux ouvrant vers l'intérieur et vers l'extérieur

Coupes verticales

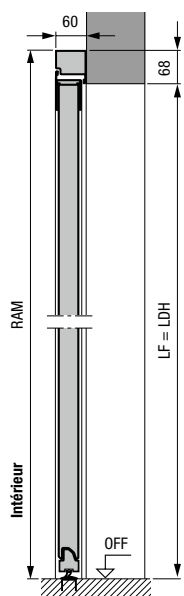

Portillon indépendant avec huisserie tubulaire en aluminium, type de profilé 2
Pose derrière la baie

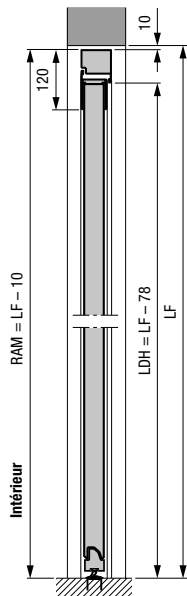

Portillon indépendant avec huisserie tubulaire en aluminium, type de profilé 2
Pose dans la baie

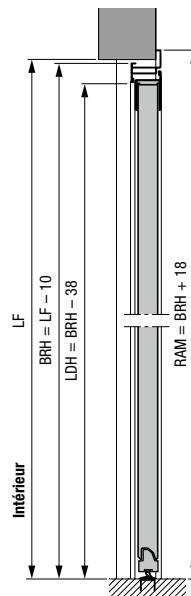

Portillon indépendant avec huisserie d'angle en aluminium, type de profilé 2
Ouverture extérieure

Dimensions en mm

Portillons indépendants en acier

Type de profilé 2 (pose derrière la baie) à rainures S, M, L, D, à cassettes S, huisserie tubulaire

LF de la baie	Dimension commandée = RAM	Hauteur de béquille* à partir du sol fini	Hauteur de section de porte B
855 – 875 × 1990 – 2000	990 × 2058	1050	500
855 – 875 × 2115 – 2125	990 × 2183	1050	531
980 – 1000 × 1990 – 2000	1115 × 2058	1050	500
980 – 1000 × 2115 – 2125	1115 × 2183	1050	531

Type de profilé 2 (pose dans la baie) à rainures S, M, L, D, huisserie tubulaire

LF de la baie	Dimension commandée = RAM	Hauteur de béquille* à partir du sol fini	Hauteur de section de porte B
875 × 2000	855 × 1990	1050	500
875 × 2125	855 × 2115	1050	531
1000 × 2000	980 × 1990	1050	500
1000 × 2125	980 × 2115	1050	531

Type de profilé 2 (pose avec ouverture intérieure ou extérieure), à rainures S, M, L, D, huisserie d'angle

Dimension commandée = BRM	Hauteur de béquille* à partir du sol fini	Hauteur de section de porte B
875 × 2000	1050	500
875 × 2125	1050	531
1000 × 2000	1050	500
1000 × 2125	1050	531

Explications

LDB	Largeur de passage libre
LDH	Hauteur de passage libre
RAM	Dimension hors-tout cadre
LF	Dimension tableau fini
BRM	Dimensions nominales
BRB	Largeur nominale
BRH	Hauteur nominale
OFF	Sol fini

Dimensions hors-standards

Portillons indépendants à 1 vantail :
sur demande

Portillons indépendants à 2 vantaux :
1 330 – 2 500 × 1 960 – 2 558 mm

* Vous trouverez les hauteurs de béquille
hors-standards dans les données techniques.

Hörmann. Des produits sûrs pour la vie.

Construire ou moderniser sa maison, c'est aspirer à un lieu empli de joie, de sécurité et de détente. Forts de leur qualité durable et particulièrement robuste, les produits Hörmann deviennent une partie fiable de votre maison – conçus pour traverser les générations.

PORTES DE GARAGE. MOTORISATIONS DE PORTE ET PORTAIL. SYSTÈMES SMART HOME. PORTES D'ENTRÉE. PORTES D'INTÉRIEUR. PORTES DE LOFT. PORTES EN ACIER. HUISSERIES DE PORTE. ESPACES DE RANGEMENT.



Les produits représentés sont parfois dotés d'équipements spéciaux et ne correspondent par conséquent pas toujours à l'exécution standard. Pour des raisons techniques d'imprimerie, les teintes et surfaces représentées n'ont pas de caractère contractuel. Toutes les couleurs RAL mentionnées sont comparables aux couleurs RAL respectives. Droits d'auteur réservés. Reproduction, même partielle, uniquement avec notre autorisation. Sous réserve de modifications.

HÖRMANN