

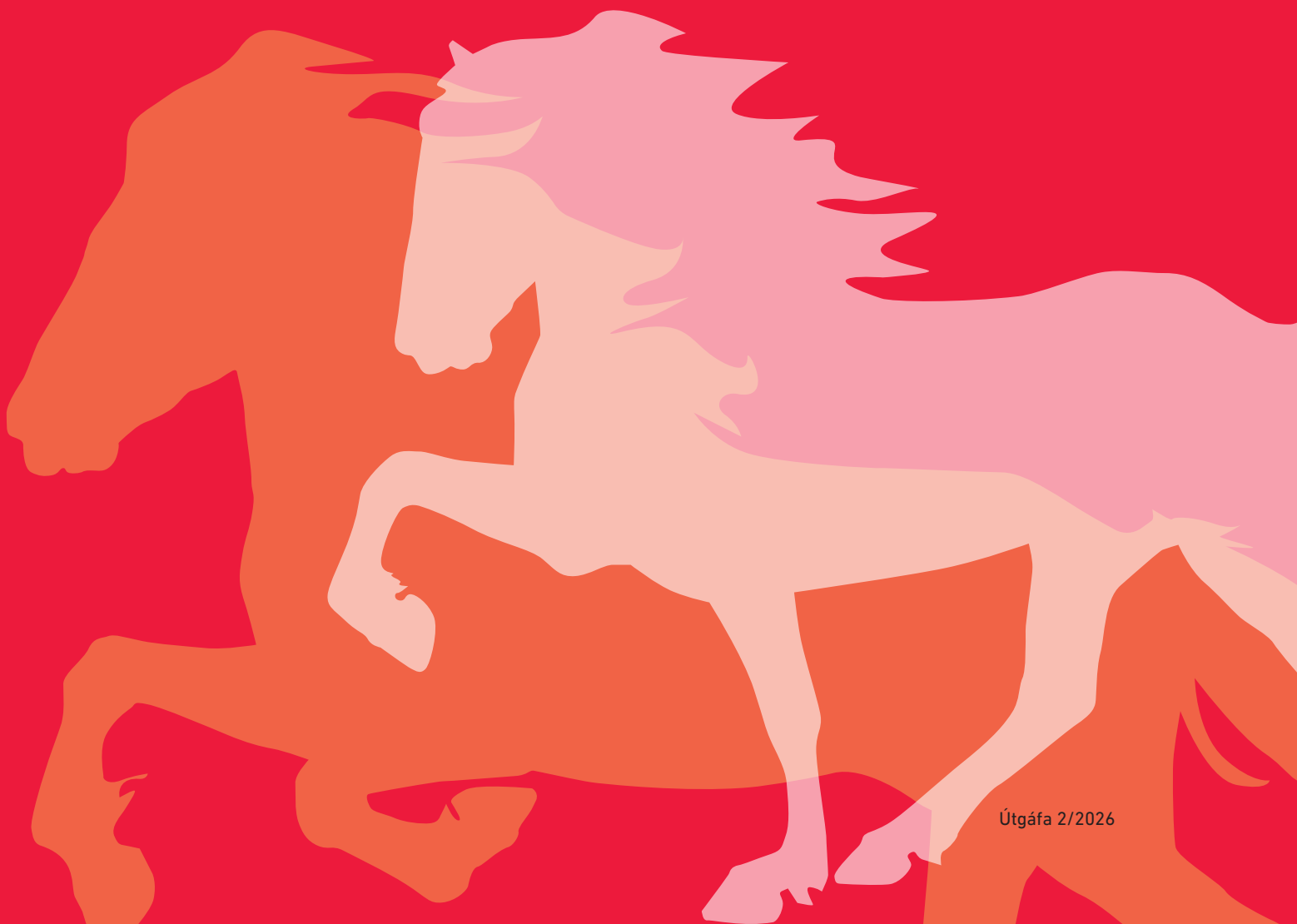

LANDSSAMBAND HESTAMANNAFÉLAGA

(Í)

Reglur um íþróttakeppni



Útgáfa 2/2026



REGLUR UM ÍÞRÓTTAKEPPNI EFNISYFIRLIT

EFNISYFIRLIT

Í1	Reglur um íþróttakeppni	7
Í1.1	Auglýsingar og skráningar	7
Í1.2	Dómarar	7
Í1.3	Rásröð	7
Í1.4	Upphitunarhestur	7
Í1.5	Samanlagðar greinar	7
Í1.5.1	Fjörgangur	7
Í1.5.2	Fimmgangur	8
Í1.5.3	Hestar jafnir að stigum	8
Í1.5.4	Samanlagðar greinar í yngri flokkum [íslensk sérregla]	8
Í1.6	Ógild sýning	9
Í1.6.1	Ógilding sýningar án þess að einkunn sé gefin	9
Í1.6.2	Ógilding sýningar og einkunn gefin að hluta	9
Í1.6.3	Viðurlög vegna járninga	9
Í1.6.3.1	Röng járning	9
Í1.6.3.2	Skeifa fellur undan	10
Í1.7	Viðurlög vegna búnaðarskoðunar	10
Í1.8	Afskráð úr keppni	10
Í2	Hringvallargreinar	11
Í2.1	Dómarar	11
Í2.2	Einkunnir	11
Í2.2.1	Forkeppni	11
Í2.2.2	Úrslit	11
Í2.3	Framvinda keppnisgreinar	11
Í2.3.1	Forkeppni þar sem einn keppandi er á vellinum	11
Í2.3.2	Úrslit og forkeppni þar sem fleiri en einn keppandi er á vellinum í einu	11
Í2.4	Vinstri handar og hægri handar ráshópar	11
Í2.5	Úrslit	12
Í2.6	Hestar jafnir eftir úrslit	12
Í2.7	Tónlist	12
Í2.8	Lýsing á keppnisgreinum	13
Í2.8.1	T1 – töltkkeppni	13
Í2.8.1.1	Forkeppni	13
Í2.8.1.2	Úrslit	13
Í2.8.2	T2 – töltkkeppni	14
Í2.8.2.1	Forkeppni	14
Í2.8.2.2	Úrslit	14
Í2.8.3	T3 – tölt	15
Í2.8.3.1	Forkeppni	15
Í2.8.3.2	Úrslit	15
Í2.8.4	T4 töltkkeppni	16
Í2.8.4.1	Forkeppni	16
Í2.8.4.2	Úrslit	16
Í2.8.5	T5 – tölt	17
Í2.8.5.1	Forkeppni	17
Í2.8.5.2	Úrslit	17
Í2.8.6	T6 – tölt	18
Í2.8.6.1	Forkeppni	18
Í2.8.6.2	Úrslit	18
Í2.8.7	T7 – tölt	19



REGLUR UM ÍÞRÓTTAKEPPNI EFNISYFIRLIT

Í2.8.7.1	Forkeppni	19
Í2.8.7.2	Úrslit	19
Í2.8.8	T8 – tölt	20
Í2.8.8.1	Forkeppni	20
Í2.8.8.2	Úrslit	20
Í2.8.9	V-1 fjórgangur	21
Í2.8.9.1	Forkeppni	21
Í2.8.9.2	Úrslit	21
Í2.8.10	V2 – fjórgangur	22
Í2.8.10.1	Forkeppni	22
Í2.8.10.2	Úrslit	22
Í2.8.11	V3 – fjórgangur	23
Í2.8.11.1	Forkeppni	23
Í2.8.11.2	Úrslit	23
Í2.8.12	V4 – fjórgangur	24
Í2.8.12.1	Forkeppni	24
Í2.8.12.2	Úrslit	24
Í2.8.12.3	Almennar athugasemdir	24
Í2.8.13	V5 – fjórgangur	25
Í2.8.13.1	Forkeppni	25
Í2.8.13.2	Úrslit	25
Í2.8.14	V6 – fjórgangur	26
Í2.8.14.1	Forkeppni	26
Í2.8.14.2	Úrslit	26
Í2.8.15	F1 – fimmgangur	27
Í2.8.15.1	Forkeppni	27
Í2.8.15.2	Úrslit	27
Í2.8.16	F2 – fimmgangur	28
Í2.8.16.1	Forkeppni	28
Í2.8.16.2	Úrslit	28
Í2.8.17	F3 – fimmgangur	29
Í2.8.17.1	Forkeppni	29
Í2.8.17.2	Úrslit	29
Í3	Skeiðvallargreinar	30
Í3.1	Búnaður	30
Í3.2	Dómarar	30
Í3.3	Tímavarsla	30
Í3.4	Einkunnagjöf í kappreiðum	30
Í3.5	Met	31
Í3.6	Lýsing á skeiðkeppnisgreinum	31
Í3.6.1	P1 – skeiðkappreiðar 250 m	31
Í3.6.1.1	Löglegir hestar (eligible horses)	31
Í3.6.1.2	Rásbásar	31
Í3.6.1.3	Hætt við þátttöku í spretti	31
Í3.6.1.4	Rásröð	31
Í3.6.1.5	Ræsing	31
Í3.6.1.6	Ræsing með rásbásum eða sjálfvirki ræsingarvél	32
Í3.6.1.7	Dómarar	32
Í3.6.1.8	Knapar	33
Í3.6.1.9	Rafræn tímataka	33
Í3.6.1.10	Einkunnir	33
Í3.6.2	P2 – skeið: 100 m skeið með fljótandi ræingu	34
Í3.6.2.1	Ræsing	34
Í3.6.2.2	Rásröð	34
Í3.6.2.3	Dómarar	34
Í3.6.2.4	Einkunnagjöf	34
Í3.6.2.5	Búnaður	34
Í3.6.2.6	Knapar	34



Efnisyfirlit

Reglur um íþróttakeppni

Í3.6.2.7	Einkunnir	34
Í3.6.3	P3 – skeiðkappreiðar 150 m	35
Í3.6.3.1	Löglegir hestar	35
Í3.6.3.2	Dómarar	35
Í3.6.3.3	Rafræn tímataka	35
Í3.6.3.4	Einkunnir	35
Í3.6.4	PP1 – gæðingaskeið	36
Í3.6.4.1	Löglegir hestar	36
Í3.6.4.2	Völlur	36
Í3.6.4.3	Rásröð	36
Í3.6.4.4	Ræsing	36
Í3.6.4.5	Dómarar	36
Í3.6.4.6	Tilkynning einkunna	36
Í3.6.4.7	Enginn tími	36
Í3.6.4.8	Einkunnatafla	37
Í3.6.5	PP2 – gæðingaskeið	38
Í3.6.5.1	Löglegir hestar	38
Í3.6.5.2	Völlur	38
Í3.6.5.3	Rásröð	38
Í3.6.5.4	Ræsing	38
Í3.6.5.5	Dómarar	38
Í3.6.5.6	Tilkynning einkunna	38
Í3.6.5.7	Einkunnir	38
Í3.6.5.8	Einkunnatafla	39
Í3.6.6	PP3 – gæðingaskeið	40
Í3.6.6.1	Löglegir hestar	40
Í3.6.6.2	Völlur	40
Í3.6.6.3	Rásröð	40
Í3.6.6.4	Ræsing	40
Í3.6.6.5	Dómarar	40
Í3.6.6.6	Tilkynning einkunnar	40
Í4	Fimikeppni	41
Í4.1	Fimivöllur	41
Í4.2	Dómarar	41
Í4.3	Lýsing á keppnisgreinum á fimivelli	41
Í4.3.1	FS1 – Frjáls fimikeppni	41
Í4.3.1.1	Kröfur	41
Í4.3.1.2	Lágmarkskröfur	41
Í4.3.1.3	Tónlist	41
Í4.3.1.4	Einkunnagjöf	41
Í4.3.2	FS2 – Riðð á fimivelli	42
Í4.3.2.1	Kröfur	42
Í4.3.2.2	Tónlist	42
Í4.3.2.3	Einkunnagjöf	42
Í4.3.3	FS3 – Sýning á fimivelli í hendi	42
Í4.3.3.1	Kröfur	42
Í4.3.3.2	Takmörk	43
Í4.3.3.3	Tónlist	43
Í4.3.3.4	Einkunnagjöf	43
Í5	Figure tests	43
Í6	Aðrar keppnisgreinar	43
Í6.1	FR1 – Fánakappreiðar	43
Í6.1.1	Völlur	43
Í6.1.2	Rásröð	43
Í6.1.3	Ræsing	44
Í6.1.4	Einkunnagjöf	44
Í6.1.5	Dæmt úr leik	44



Efnisyfirlit

Reglur um íþróttakeppni

Í6.2	TR1 – Þrautakeppni	44
Í6.2.1	Völlur	44
Í6.2.2	Ræsing	44
Í6.2.3	Einkunnagjöf	44
Í6.2.4	Kröfur	44
Í6.3	Cr1 – Viðavangshlaup	45
Í6.3.1	Ræsing	45
Í6.3.2	Einkunnagjöf	45
Í6.3.3	Kröfur	45
Í6.3.4	Almennar athugasemdir	45
Í7	Heimsmeistaramót	45
Í7.1	Lið	45
Í7.2	Hestar	46
Í7.2.1	Gjaldgengir hestar	46
Í7.2.2	Járningar	46
Í7.2.3	Skoðun	46
Í7.3	Knapar	46
Í7.3.1	Gjaldgengir knapar	46
Í7.3.2	Fatnaður/búnaður knapa	46
Í7.4	Dómarar	46
Í7.4.1	Yfirdómari	46
Í7.4.2	Skipun dómara	47
Í7.4.3	Dómarar og hagsmunaárekstrar	47
Í7.4.4	Ring masters	47
Í7.4.5	Dómarabing og ráðstefna	47
Í7.4.6	Dómarafundur	47
Í7.4.7	Fundur dómara meðan á heimsmeistaramóti stendur	47
Í7.5	Tímataka	47
Í7.6	Rásröð	47
Í7.7	Stundvísi	48
Í7.8	Upphitunarknapi	48
Í7.9	Liðakeppni	48
Í7.10	Úrskurðarnefnd	48
Í7.11	Keppnisgreinar	48
Í8	Viðauki 1- Heimslisti/ World Ranking	49



Efnisyfirlit

Reglur um íþróttakeppni

Í9	Viðauki 2 - Alþjóðaiþróttadómarapróf	50
Í10	Viðauki 3 - Alþjóðaiþróttadómaraleyfi FEIF	50
Í11	Viðauki 4 - Tímataflur P1 skeiðkappreiðar 250 m	50
Í12	Viðauki 5 - Tímatafla P2 flugskeið 100 m	57
Í13	Viðauki 6 - Tímatafla P3 skeiðkappreiðar 150 m	60
Í14	Viðauki 7 - Tímaviðmið þar sem fleiri en einn eru á hringvelli í einu og í úrslitum	66
Í15	Viðauki 8 - Vinna í hendi á mótum	66
Í16	Viðauki 9 - Lýsing á rásbásum	67
Í17	Viðauki 10 - Teikningar	67
Í17.1	Hringvöllur 250 m / 4 m	68
Í17.2	Hringvöllur 250 m / 6 m	69
Í17.3	Staðsetning dómara innan hringvallar	70
Í17.4	Hringvöllur 250m / 300m samsetning	71
Í17.5	Innkoma á hringvöll og byrjun keppni	72
Í17.6	Fimivöllur	73
Í17.7	Umhverfi skeiðvallar	74
Í17.8	Lýsing á keppnisvelli fyrir gæðingaskeið	75
Í17.9	Lýsing á keppnisvelli fyrir P1	76
Í17.10	Lýsing á keppnisvelli fyrir P2	77
Í17.11	Þrautakeppni	78
Í17.12	Figures arena	82
Í18	Viðauki 11	83

Sjá Reglugerð um mótahald á Íslandi, Úrskurðarnefndir, spjaldareglur og agaviðurlög



REGLUR UM ÍPRÓTTAKEPPNI

Í1 Reglur um íþróttakeppni

Reglur þessa kafla eiga við um íþróttakeppni og byggja á lögum og reglum FEIF um alþjóðlega og innlenda íþróttakeppni á íslenska hestinum. Einnig gilda um keppni reglur um heilbrigðissskoðanir (e. Veterinary Rules) og siðareglur Fédération Equestre Internationale (FEI).

Reglur þessar (*Reglur um íþróttakeppni (Í)*) gilda um alla keppni í hestaíþróttum sem fer fram samkvæmt reglum og reglugerðum LH, af því marki sem ekki er kveðið á um sérreglur í þeim reglum sem gilda um viðkomandi keppnisgrein. Reglur þessar eru þýðing á keppnisreglum FEIF, komi upp ágreiningur við túlkun á reglumum gildir enski frumtextinn.

Í1.1 Auglýsingar og skráningar

Mótshaldari semur og birtir dagskrá og skráningaform fyrir lið, hesta og knapa móts. Þar koma skýrt fram öll gjöld sem greiða þarf sem og upplýsingar um hvaða reglur gilda um mótið.

Í1.2 Dómarar

Allar FEIF greinar skulu vera dæmdar af að minnsta kosti þremur viðurkenndum dómurum. Á WorldRanking mótum skulu vera fimm dómarar í hringvallargreinum. Þar af skulu á WorldRanking mótum vera a.m.k. þrjú alþjóðlegir dómarar og þar af a.m.k. einn með fasta búsetu erlendis. Með því er einnig mælt á öllum öðrum mótum.

Á öllum mótum skal tilnefna yfirdómara. Hlutverk hans er:

- *Að draga út þá, þar sem kann á járningar, botnanotkun eða taka lyfjapróf, þar sem farið er fram á þess konar próf.*
- *Að gæta hagsmuna dómara á mótinu*
- *Að leiða dómarafund fyrir og eftir mót*
- *Að hafa umsjón með fótaskoðun og eftirliti með reiðtygjum*
- *Að semja og skila skriflegri skýrslu um mótið.*

Yfirdómari skal fylgjast með dómstörfum. Gæti ítrekaðra frávíka er yfirdómara skylt að fara fram á skýringar frá viðkomandi dómara/dómurum. Í lok hvers dags skal haldinn fundur dómara þar sem farið er yfir keppni og dóma hvers dags. Farið skal yfir úrslit hvers greinar og séu frávik einstakra dómara mikil frá endanlegum úrslitum, skal hann skýra sitt mál. Telji yfirdómari skýringar ófullnægjandi sem og í grófum tilvikum er honum heimilt að víkja dómara frá störfum og kalla til varadómara.

Í1.3 Rásröð

Rásröð er dregin út. Hestar skráðir eftir að rásröð hefur verið ákveðin, þurfa að hefja keppni á undan útdreginni rásröð. Skylt er að halda rásröðinni, allar breytingar, jafnvel með samþykki allra hlutaðeigandi, eru bannaðar.

Í1.4 Upphitunarhestur

Upphitunarhestur skal sýna fyrir dómara 15 mínútum fyrir upphaf keppnisgreinar. Dómarar skulu ræða sýningu hans í þeim tilgangi að tryggja samræmi í einkunnagjöf.

Í1.5 Samanlagðar greinar

Við útreikning á samanlögum stigum skal miða við einkunnir í forkeppni.

Í1.5.1 Fjörgangur

Samanlagður fjörgangssigurvegari er parið sem fær hæsta samanlagða einkunn úr tveimur keppnisgreinum. Einungis ein grein telur úr hvorum flokki.

Flokkur I:	Tölt	T1	eða
	Tölt	T2	

Flokkur II:	Fjörgangur	V1
--------------------	-------------------	-----------

[Íslensk sérregla] eða:

Flokkur I:	Tölt	T3	eða
	Tölt	T4	

Flokkur II:	Fjörgangur	V2
--------------------	-------------------	-----------



REGLUR UM ÍÞRÓTTAKEPPNI

Í1.5.2 Fimmgangur

Samanlagður fimmgangssigurvegari er parið sem fær hæsta samanlagða einkunn úr þremur keppnisgreinum. Einungis ein grein telur úr hverjum flokki.

Flokkur I:	Tölt	T1 eða
	Tölt	T2
Flokkur II:	Fimmgangur	F1
Flokkur III:	250 m skeið	P1 eða
Gæðingaskeið	PP1 eða	
Flugskeið	P2	

Fari 150 m skeið (P3) fram og sé það löglega auglýst má nota það í stað P1.
[Íslensk sérregla] eða:

Flokkur I:	Tölt	T3 eða
	Tölt	T4
Flokkur II:	Fimmgangur	F2
Flokkur III:	250 m skeið	P1 eða
Gæðingaskeið	PP1 eða	
Flugskeið	P2	

Fari 150 m skeið (P3) fram og sé það löglega auglýst má nota það í stað P1.

Í1.5.3 Hestar jafnir að stigum

Ef fleiri en einn hestur eru jafnir að stigum í fyrsta sæti, skal beita eftirfarandi ráðstöfunum þar til sigurvegari er fundinn:

- *Nr. 1 Skoða skal næsta aukastaf*
- *Nr. 2 Athuga hvor hefur hærra einkunn í V1/V2 eða F1/F2 (eftir því sem við á um viðkomandi þar hverju sinni)*
- *Nr. 3 Endurreikna stigin í V1/V2 og F1/F2 með því að nota meðaltal einkunna allra 5 dómara (þannig að hæsta og lægsta einkunn reiknist með til stiga) og leggja þann útreikning til grundvallar þegar sigurvegari er fundinn.*
- *Nr. 4 Ef framangreint sker ekki úr um sigurvegara, skal sigurvegari fundinn með því að varpa hlutkesti. Ef hestar eru með sömu einkunn í önnur sæti en fyrsta sæti, skulu þeir deila sæti.*

[Íslensk sérregla] Greinar þar sem einn knapi er inn á í einu hafa meira vægi en greinar þar sem 2 eða fleiri eru inn á í einu.

Í1.5.4 Samanlagðar greinar í yngri flokkum [Íslensk sérregla]

Í barnaflokkum skulu reiknuð til samanlagðra stiga eftirtaldar greinar: tölt, fjórgangur og gæðingalist. Knapi þarf ekki að vera á sama hesti í öllum greinum.

Í unglingsflokkum skulu reiknuð til samanlagðra stiga eftirtaldar greinar: T1/T3, T2/T4, V1/V2, F1/F2, gæðingaskeið PP1, 100 m skeið P2 og gæðingalist. Knapi þarf ekki að vera á sama hesti í öllum greinum. Einungis fjórar bestu greinar keppanda telja til samanlagðra stiga.

Í ungmennaflokkum eru notaðar sömu reglur og í fullorðinsflokkum.

Ef hestar eru jafnir að stigum skal beita sömu reglu og fram kemur í Í1.5.3.



REGLUR UM ÍPRÓTTAKEPPNI

Í1.6 Ógild sýning

Sýning er ógild þegar tveir eða fleiri dómarmar sýna grátt spjald. Ógild sýning leiðir til að keppnisparið er dæmt úr leik (sjá reglugerð um úrskurðarnefndir, spjaldareglur og agaviðurlög gr. 4.5).

Ógilding sýningar hefur þær afleiðingar sem lýst er í næstu köflum

Í1.6.1 Ógilding sýningar án þess að einkunn sé gefin

Að sýning keppnispars sé dæmd ógild án þess að einkunn sé gefin hefur eftirfarandi merkingu:

- *Í forkeppni, að parið sé dæmt úr leik og fái ekki einkunn;*
- *Í úrslitum, að parið sé dæmt úr leik en haldi þeim einkunnum sem það fékk í forkeppni;*
- *Í skeiðgreinum, að parið sé dæmt úr leik í viðkomandi spretti, en haldi einkunnum/tíma sem það fékk í fyrri sprettum og má taka þátt í síðari sprettum.*

Sýning keppnispars skal dæmd ógild án þess að einkunn sé gefin ef:

- *Knapi brýtur reglur um hvernig ríða skuli inn á keppnisvöllinn, kveðju eða hvernig farið skuli út af keppnisvöllum.* Þetta á einungis við þegar keppni fer fram á hringvelli þar sem einn knapi er inn á völlum í einu;
- *Knapi fer ekki eftir reglum viðkomandi keppnisgreinar.*

Í1.6.2 Ógilding sýningar og einkunn gefin að hluta

Að sýning keppnispars sé dæmd ógild og einkunn gefin að hluta hefur eftirfarandi merkingu:

- *Í forkeppni, að parið sé dæmt úr leik og fái ekki einkunn;*
- *Í úrslitum, að parið sé dæmt úr leik en haldi þeim einkunnum sem það fékk í forkeppni. Hestur tekur sæti í úrslitum samkvæmt þeim einkunnum sem hann hefur hlotið fram að því;*
- *Í skeiðgreinum, að parið sé dæmt úr leik í viðkomandi spretti, en haldi einkunnum/tíma sem það fékk í fyrri sprettum og má taka þátt í seinni sprettum.*

Sýning keppnispars skal dæmd ógild og einkunn gefin að hluta ef:

- *Knapi fellur af baki eða fer af baki án leyfis, frá því hann kemur inn á hringvöllinn þar til keppni er lokið;*
- *Hesturinn fer út af völlum eftir að vera kominn inn á völlum, áður en keppni er lokið. Helstur telst hafa farið út af völlum, þegar allir fjórir fætur eru farnir út af völlum. Dómurum er heimilt að taka ákvörðun um að dæma knapa ekki úr leik, ef augljóst þykir að utanaðkomandi truflun hafi valdið því að hesturinn fór út af brautinni;*
- *Eftir að keppandi hefur verið kallaður upp og hefur hafið aðreið að rásmarki á skeiðbraut er honum óheimilt að taka baug eða snúa við;*
- *Hesturinn er greinilega beðinn um að bakka nema það sé hluti af keppni¹;*
- *Hestinum er ríðið í hring í forkeppni eða úrslitum án þess að þulur hafi gefið um það fyrirmæli, eða eftir að þulur hefur gefur fyrirmæli um að hætta að ríða í hring;*
- *Hestur sýnir alvarlega kergju eða alvarleg truflun verður á sambandi manns og hests með þeim afleiðingum að knapinn missir stjórn.*

Í1.6.3 Viðurlög vegna járninga

Í1.6.3.1 Röng járning

Teljst keppnispar við búnaðarskoðun hafi brotið reglur um járningu, skal það dæmt úr leik í viðkomandi grein, allur árangur á mótinu skal felldur niður og knapi sviptur verðlaunum og titlum sem hann hefur þegar hlotið á mótinu (sjá Í18 Viðauki 11: Spjöld og agaviðurlög). Með leyfi yfirdómara er mögulegt að járna hestinn upp á nýtt og er þá knapanum heimilt að taka þátt í þeim greinum sem eftir eru.

1) Þessi regla á við eftir að komið er inná völlum og við lok keppni – Sjá einnig reglu Í2.3. – Framvinda keppnisgreinar.



REGLUR UM ÍPRÓTTAKEPPNI

Í1.6.3.2 Skeifa fellur undan

Missi hestur skeifu/r eða járning aflagast skal knapi hætta keppni. Ef dómari er viss um að hestur hafi misst skeifu án þess að keppandi hætti keppni, skal hann stöðva frekari þátttöku keppnisparsins.

Skeiðgreinar:

- Ef þetta gerist í skeiðkeppni fær viðkomandi keppnispar ekki einkunn og/eða tíma fyrir þann sprett.
- Hestur sem kemur í búnaðarskoðun án skeifu, skal dæmdur úr leik í þeim spretti.

Allar aðrar keppnisgreinar:

- Ef þetta gerist í forkeppni skal keppnisparið dæmt úr leik í viðkomandi keppnisgrein og fær ekki einkunn.
- Ef þetta gerist í úrslitum skulu allar einkunnir sem gefnar hafa verið fyrir þau verkefni sem lokið er áður en skeifa fer undan standa. Keppandinn fær 0 fyrir þau verkefni sem eftir eru.
- Hestur sem kemur í búnaðarskoðun án skeifu, skal dæmdur úr leik í forkeppni, en ef um úrslit er að ræða skal hann fá 0 fyrir síðasta verkefni í viðkomandi keppnisgrein.

Í1.7 Viðurlög vegna búnaðarskoðunar

Keppnispari, hesti/knapi, er vikið úr keppni og hlýtur ekki einkunn ef

- Ekki er hægt að skoða hest sem valinn hefur verið af yfirdómara til búnaðarskoðunar, þrátt fyrir að gefinn hafi verið hæfilegur tími til að róa hann niður;
- Þar telst hafa brotið reglur um virka blæðingu eða búnað (um viðurlög varðandi járningar, sjá reglu Í1.6.3) á því tímamarki þegar það er valið til búnaðarskoðunar.

Sýning skal dæmd ógild ef knapi mætir ekki í búnaðarskoðun, allur árangur á mótinu ógildur og knapanum gert að skila verðlaunum sem þegar hafa verið veitt.

Brot á reglum um leyfðan búnað (sjá A8) í keppni, leiðir til ógildingar sýningar. Önnur agaviðurleg geta átt við skv. kafla A8.

Í1.8 Afskráð úr keppni

Gengið skal út frá því að knapi og hestur séu heilbrigðir og tilbúnir til þátttöku í forkeppni og skeiðgreinum, nema annað sé tilkynnt sérstaklega, að minnsta kosti einni klukkustund áður en keppni hefst í viðkomandi grein. Eftir þau tímamörk er einungis unnt að afskrá úr keppni liggja fyrir staðfesting á því að hesturinn (skoðaður af dýralækni á keppnisstað) eða knapinn (samkvæmt læknisvottorði) teljist ekki hæfur til keppni, eða slíkt er ákveðið af yfirdómara. Að öðrum kosti er knapi dæmdur úr leik og allur árangur hans á mótinu strikast út. Um afskráningu milli spretta í skeiðkeppni sjá Í3.6.1.3.

Heimsmeistaramót: Gengið skal út frá því að knapi og hestur séu heilbrigðir og tilbúnir til þátttöku í forkeppni og skeiðgreinum, nema annað sé tilkynnt sérstaklega, kl. 15.00 daginn áður en keppni hefst í viðkomandi grein. Eftir þau tímamörk er einungis unnt að afskrá úr keppni liggja fyrir staðfesting á því að hesturinn (skoðaður af yfirdýralækni á keppnisstað) eða knapinn (samkvæmt læknisvottorði) teljist ekki hæfur til keppni, eða slíkt er ákveðið af yfirdómara. Að öðrum kosti er knapi dæmdur úr leik og allur árangur hans á mótinu strikast út.

Á mótum þar sem lið keppa skulu liðsstjórar tilkynna hvort knapar og hestar séu heilbrigðir og tilbúnir til þátttöku í úrslitum, að minnsta kosti einni klukkustund áður en fyrstu úrslit í viðkomandi grein hefjast.

Á mótum þar sem ekki keppa lið er gengið út frá því að knapi og hestur séu heilbrigðir og tilbúnir til þátttöku í úrslitum nema annað sé tilkynnt sérstaklega, að minnsta kosti tveimur klst. áður en fyrstu úrslit í viðkomandi grein hefjast.

Ef keppnispar er skráð í forkeppni sem eru á dagskrá mótsins eftir að fyrstu úrslit annarar greinar sem hann tók þátt í, fara fram, og knapinn er aðeins með einn hest í þeim úrslitum, er honum heimilt að afskrá úr þeim úrslitum, innan 30 mínútna eftir að síðasta forkeppni sem parið er skráð í, lýkur.

Eftir þau tímamörk er einungis unnt að afskrá úr úrslitum liggja fyrir staðfesting á því að hesturinn (skoðaður af dýralækni á keppnisstað) eða knapinn (samkvæmt læknisvottorði) teljist ekki hæfur til keppni, eða þessar sérstöku aðstæður hafi skapast sem að ofan eru nefndar, en þá undanþágu getur einungis yfirdómari gefið. Að öðrum kosti er knapi dæmdur úr leik og allur árangur hans á mótinu strikast út. Dóminn skal birta hjá FEIF og knapinn fær skráð 2 rauð spjöld (sjá Reglugerð um Úrskurðarnefndir, spjaldareglur og viðurlög gr. 4.5)..

Ef hestur af einhverjum ástæðum mætir ekki í úrslit eða er dæmdur úr leik kemur næsti hestur, sem vill þiggja sætið, úr forkeppni inn í stað hans í samræmi við grein Í2.5.

Hafi knapi komið fleiri en einum hesti í annað hvort A, B eða C úrslit, skal hann, a.m.k. tveimur klst. áður en viðkomandi úrslit hefjast, ákveða á hvaða/hvorum hesti/num hann hefur keppni í viðkomandi úrslitum. Annar/aðrir hestar knapans raðast í sætaröðun í samræmi við forkeppni og lenda í síðasta/u sæti/um í viðkomandi úrslitum. Laus sæti í þeim úrslitum má fylla með næstu keppendum í samræmi við reglu Í2.5.



REGLUR UM ÍÞRÓTTAKEPPNI

Í2 Hringvallargreinar

Í2.1 Dómarar

5 eða 3 dómarar dæma hver fyrir sig. Dómarar sýna einkunnir.

Í2.2 Einkunnir

Í2.2.1 Forkeppni

Dómararnir nota einkunnastiga í hverri grein sem nær frá 0 til 10 að báðum tölum meðtöldum. Einkunnir eru gefnar í heilum og hálfum tölum. Lokaeinkunn dómara er rúnuð af með einum aukastaf. Í greinum þar sem einungis tvö atriði eru dæmd (t.d. T5,T6,T7,T8) er leyfilegt að bæta við eða draga 0,1 af lokaeinkunn. Að auki er dómurum heimilt að draga allt að 2,0 af lokaeinkunn fyrir slæma reiðmennsku og/eða grófar bendingar. Sé það gert skal dómari sýna gult spjald með einkunn. Einungis lokaeinkunnin er sýnd. Sé það tæknilega mögulegt má sýna sundurliðaðar einkunnir úr forkeppni. Þegar 5 dómarar dæma er hæsta og lægsta einkunn strikuð út. Aðaleinkunn er reiknuð út af stjórnstöð og er meðaltal þriggja einkunna, með tveimur aukastöfum. Rúnað er af samkvæmt almennum stærðfræðireglum.

Í2.2.2 Úrslit

Dómararnir nota einkunnastiga í hverri grein sem nær frá 0 til 10 að báðum tölum meðtöldum. Einkunnir eru gefnar í heilum og hálfum tölum. Dómarar sýna einkunnir sínar eftir hvert atriði. Þegar 5 dómarar dæma er hæsta og lægsta einkunn strikuð út. Einkunn fyrir hvert atriði er reiknað út af stjórnstöð og er meðaltal þriggja einkunna. Aðaleinkunn, reiknuð út af stjórnstöð er meðaltal af einkunnum fyrir hvert atriði (án aukastafa) margfaldað með vægi atriðis, rúnað með tveimur aukastöfum í lokaeinkunn. Rúnað er af samkvæmt almennum stærðfræðireglum.

Í2.3 Framvinda keppnisgreinar

Í2.3.1 Forkeppni þar sem einn keppandi er á vellinum

- *Hesti skal riðið inn á hringvöllinn og stystu leið á aðra hvora skammhlið vallarins. Hesturinn má ekki fara yfir skammhlið án þess að hefja keppni. Ýmsa mismunandi möguleika varðandi innkomu og byrjun keppni, eftir því hvort riðið er inn á skammhlið eða á langhlið má sjá á teikningu í Í17.5.*
- *Innkoma á hringvöllinn og skiptingar á milli dómsatriða hafa áhrif á mat dómara á reiðfærni/samband.*
- *Knapinn skal heilsa dómurum með því að kinka koll og gefur með því til kynna að hann hafi hafið keppni.*
- *Gangskiptingar skulu fara fram á miðri skammhlið. Undantekning er gerð með skeið sem einungis skal sýna á langhliðum.*
- *Til að fá einkunn fyrir gangtegund skal hún sýnd vegalegnd sem jafngildir einni langhlið. Fet skal sýna vegalegnd sem jafngildir hálfri langhlið.*
- *Eftir að hafa lokið síðasta sýningaratriði verður knapi að hafa hægt á hesti sínum niður á fet fyrir miðja næstu langhlið.*
- *Farið af hringvelli út um hlið. Knapa er heimilt að riða hesti sínum í hring þar sem farið er út af hringvellinum eftir að hann hefur lokið keppni í viðkomandi keppnisgrein.*

Í2.3.2 Úrslit og forkeppni þar sem fleiri en einn keppandi er á vellinum í einu

Hestunum skal riðið inn á völlinn samkvæmt fyrirmælum þular og upp á þá hönd sem fyrsta sýningaratriði skal sýnt (sjá grein Í2.4). Knaparnir dreifa sér jafnt um völlinn. Byrjun og endi sýningar er stjórnað af þul.

Á meðan einkunnir eru sýndar og lesnar upp skal einungis riða hestunum á feti. Til að laga millibil mega knapar snúa við eftir fyrirmælum þular.

Farið út af hringvelli.

Í2.4 Vinstri handar og hægri handar ráshópar

Í forkeppni þegar fleiri en einn hestur er inn á vellinum mega knapar velja upp á hvora hönd þeir hefja keppni. Ráshópar eru útbúnir með hliðsjón af því upp á hvaða hönd knapar kjósa að hefja keppni. Hafi knapi ekki tiltekið við skráningu upp á hvaða hönd hann vilji hefja keppni, skal gengið út frá því að hann vilji hefja keppni upp á vinstri hönd. Knapar skulu í forkeppni hefja keppni upp á þá hönd sem tilgreind er í ráslista.

Í úrslitum ákveður meirihluti knapa á hvora hönd keppni hefst. Falli atkvæði jafnt vegur atkvæði efsta knapa úr forkeppni tvöfalt. Falli atkvæði eftir sem áður jafnt, skal varpa hlutkesti um upp á hvora höndina úrslit skulu riðin.



REGLUR UM ÍÞRÓTTAKEPPNI

Í2.5 Úrslit

Efstu fimm keppendur í forkeppni vinna sér sæti í úrslitum sem kölluð eru A-úrslit.

Sé þátttaka nægileg getur mótshaldari skipulagt önnur úrslit (6.-10. sæti) sem nefnd eru B-úrslit. Sigurvegari þeirra vinnur sér rétt til að taka þátt í A-úrslitum. Ákveði sigurvegari að taka ekki þátt á A-úrslitum, getur enginn annar komið í hans stað.

Heimilt er en ekki skylt, að bjóða upp á C-úrslit þ.e.a.s. keppni um sæti 11 til 15. Sigurvegari C-úrslita vinnur sér rétt til að taka þátt í B-úrslitum. Ákveði sigurvegari að taka ekki þátt á B-úrslitum, getur enginn annar komið í hans stað.

Þegar fleiri en fimm keppendur vinna sér sæti í úrslitum og eru jafnir að stigum, skal í þeim tilvikum þegar fimm dómara dæma, einnig taka tillit til hæstu og lægstu einkunna dómara við útreikning stiga. Meðaltal einkunna allra fimm dómara, afrúnað með tveimur aukastöfum, ræður hvaða keppendur vinna sér sæti í viðkomandi úrslitum. Næstu keppendur vinna sér sæti í B-úrslitum (þegar um A-úrslit er að ræða) eða C-úrslitum (þegar um B-úrslit er að ræða) sé boðið upp á þau. Séu keppendur enn jafnir að stigum þrátt fyrir að miðað sé við einkunnir allra fimm dómara, taka þeir allir sæti í viðkomandi úrslitum.

Þegar ekki er boðið upp á B-úrslit er skipuleggjendum móta heimilt að ákveða að 6 hestar taki þátt í A-úrslitum.

Í2.6 Hestar jafnir eftir úrslit

Séu tveir eða fleiri hestar jafnir í efsta sæti eftir viðkomandi úrslit (A-, B-, eða C-úrslit) skulu dómara sýna röðun byggða á einkunnum sem þeir gáfu áður. Einungis má sýna fyrsta sætið einu sinni.

Ef hestar eru jafnir í öðru sæti en því fyrsta, deila þeir með sér sætinu.

[Íslensk sérregla] Hlutkesti ræður úthlutun verðlauna.

[Íslensk sérregla] Verði knapar jafnir í einhverju öðru sæti en því fyrsta og það sæti skiptir máli í annarri keppni svo sem um Íslandsmeistaratitil eða innanfélagstitil skal nota sömu aðferð, þ.e. dómara sýni sætaröðun byggða á einkunnum gefnum í úrslitum þar sem einungis má nota fyrsta sætið einu sinni.

Í2.7 Tónlist

Þegar knapi er einn á hringvellingum getur hann farið fram á að slökkt verði á tónlist. Í greinum þar sem einn knapi er inn á vellingum í einu, getur knapinn valið tónlistina. Hámarks hljóðstyrkur má ekki fara yfir 85dB, mælt 5m frá hátalara.

Yfirdómari ákveður hljóðstyrk tónlistar.



REGLUR UM ÍÞRÓTTAKEPPNI

Í2.8 Lýsing á keppnisgreinum

Í2.8.1 T1 – Tölt

Þessi keppnisgrein fer fram á hringvelli.

Í2.8.1.1 Forkeppni

Einn keppir í einu. Knapi hefur þrjá hringi til að sýna eftirfarandi gangtegundir í eftirfarandi röð.

Verkefni:

1. *Keppni hefst á miðri skammhlið, riðinn er einn hringur á hægu tölti upp á hvora hönd sem er. Hægt niður á fet á miðri skammhlið og skipt um hönd.*
2. *Riðið er af stað á miðri skammhlið á hægu tölti og riðinn einn hringur með greinilegum hraðabreytingum á langhliðum.*
3. *Frá miðri skammhlið er riðinn einn hringur á yfirferðartölti.*

Í2.8.1.2 Úrslit

Úrslitaknappar framkvæma verkefnið uppá báðar hendur samkvæmt fyrirmælum þular eins og lýst er í grein Í2.3.2.

Í úrslitum T1 skal gefa einnar mínútu hlé þegar skipt er um hönd í hraðabreytingum og tveggja mínútu hlé þegar skipt er um hönd á yfirferð. Þulur skal tilkynna knöpum þetta og biðja þá að láta hesta sína feta afslappað þennan tíma.



REGLUR UM ÍÞRÓTTAKEPPNI

Í2.8.2 T2 – Tölt

Þessi keppnisgrein fer fram á hringvelli.

Í2.8.2.1 Forkeppni

Einn knapi er inni á vellinum í einu. Knapi hefur þrjá hringi til að sýna eftirfarandi gangtegundir í eftirfarandi röð.

Verkefni:

1. *Tölt á frjálsri ferð, einn hringur.*
2. *Hægt tölt, jafn og rólegur hraði, 1 hringur. Hægt er niður á fet og skipt um hönd.*
3. *Hægt tölt upp í milliferð, 1 hringur, þar sem báðir taumar eru teknir í aðra hönd og greinilega sýnt að taumsamband við munn hestsins sé ekki til staðar.*

Einungis er heimilt að sýna hvert verkefni einu sinni, í einn hring. Einkunnir fyrir þriðja lið verkefnisins eru tvöfaldaðar.

Í2.8.2.2 Úrslit

Úrslitaknappar framkvæma verkefnið og skipta um hönd samkvæmt fyrirmælum þular:

1. Tölt á frjálsri ferð
Hægt er niður á fet og skipt um hönd.
2. Hægt tölt, jafn og rólegur hraði
3. Hægt tölt upp í milliferð, þar sem báðir taumar eru teknir í aðra hönd og greinilega sýnt að taumsamband við munn hestsins sé ekki til staðar.
Hægt er niður á fet og skipt um hönd.
Haldið áfram að ríða fet í tvær mínútur. 30 sekúndum áður en keppni hefst á ný mega knapar byrja að undirbúa hestana samkvæmt fyrirmælum þular.
Hægt tölt upp í milliferð, þar sem báðir taumar eru teknir í aðra hönd og greinilega sýnt að taumsamband við munn hestsins sé ekki til staðar.

Gefin er ein einkunn fyrir tölt með slökum taumi (þriðja atriði keppinnar), sem hefur tvöfalt vægi í lokaekunn. Í úrslitum í T2 þegar tölt með slökum taumi er sýnt á báðar hendur samkvæmt fyrirmælum þular, er notast við sömu tímaviðmiði og í greiðu tölti í T1/T3, eftir fjölda keppenda í braut.



REGLUR UM ÍÞRÓTTAKEPPNI

Í2.8.3 T3 – Tölt

Þessi keppnisgrein fer fram á hringvelli.

Í2.8.3.1 Forkeppni

Allt að þrjú knapar eru á vellinum í einu í þessari keppnisgrein. Hestarnir sýna þrjú verkefni eftir fyrirmælum þular í samræmi við grein Í2.3.2. Þeir hefja keppni upp á þá hönd sem þeir eru skráðir í ráslista.

Verkefni:

1. *Hægt tölt.*
Hægt niður á fet og skipt um hönd.
2. *Hægt tölt, greinilegur hraðamunur á langhliðum, hægt tölt á skammhliðum.*
3. *Yfirferðartölt.*

Í2.8.3.2 Úrslit

Úrslitaknappar framkvæma verkefnið og skipta um hönd samkvæmt fyrirmælum þular í samræmi við grein Í2.3.2.



REGLUR UM ÍÞRÓTTAKEPPNI

Í2.8.4 T4 Tölt

Þessi keppnisgrein fer fram á hringvelli.

Í2.8.4.1 Forkeppni

Allt að þrír knapar eru á vellinum í einu í þessari keppnisgrein. Hestarnir sýna þrjú verkefni samkvæmt fyrir mælum þular í samræmi við grein Í2.3.2. Keppni hefst upp á þá hönd sem tilgreind er í ráslista.

Verkefni:

1. *Tölt á frjálstri ferð.*
2. *Hægt tölt, jafn og rólegur hraði, hægt er niður á fet og skipt um hönd.*
3. *Hægt tölt upp í milliferð, þar sem báðir taumar eru teknir í aðra hönd og greinilega sýnt að taumsamband við munn hestsins sé ekki til staðar.*

Einkunnir fyrir þriðja lið verkefnisins eru tvöfaldaðar.

Í2.8.4.2 Úrslit

Úrslitaknapar framkvæma verkefnið og skipta um hönd samkvæmt fyrir mælum þular í samræmið við grein Í2.3.2.



REGLUR UM ÍÞRÓTTAKEPPNI

Í2.8.5 T5 – Tölt

Æskilegt er að þessi keppnisgrein fari fram á hringvelli.

Í2.8.5.1 Forkeppni

Í þessari grein, sem æskilegt er að fari fram á hringvelli, eru allt að 5 knapar á vellinum í einu. Atriði eru sýnd samkvæmt fyrirmælum þular í samræmi við grein Í2.3.2. Þeir hefja keppni upp á þá hönd sem skráð er í ráslista.

Verkefni:

1. *Hægt tölt, jafn og rólegur hraði – hægt niður á fet og skipt um hönd.*
2. *Hraðabreytingar, aukinn hraði á langhliðum, hægt tölt á skammhliðum.*
3. *Milliferðar- til yfirferðartölt*

Í2.8.5.2 Úrslit

Úrslitaknappar framkvæmda verkefnið og skipta um hönd samkvæmt fyrirmælum þular í samræmi við grein Í2.3.2.



REGLUR UM ÍÞRÓTTAKEPPNI

Í2.8.6 T6 – Tölt

Æskilegt er að þessi keppnisgrein fari fram á hringvelli.

Í2.8.6.1 Forkeppni

Í þessari grein, sem æskilegt er að fram fari á hringvelli eru allt að 5 knapar á hringvellinginum í einu. Atriði eru sýnd samkvæmt fyrirmælum þular í samræmi við grein Í2.3.2. Þeir hefja keppni upp á þá hönd sem skráð er í ráslista.

Verkefni:

1. *Tölt á frjálsri ferð, hægt niður á fet og skipt um hönd.*
2. *Tölt, hægt og allt að milliferð, á langhliðum er taumur tekinn í aðra hönd og greinilega sýnt að taumsamband við munn hestsins sé ekki til staðar. Heimilt er að halda í tauminn með báðum höndum, en taumur þarf að vera greinilega slakur. Taumsamband er ekki dæmt á skammhliðum.*

Í2.8.6.2 Úrslit

Úrslitaknappar framkvæma verkefnið og skipta um hönd samkvæmt fyrirmælum þular í samræmi við grein Í2.3.2.



REGLUR UM ÍÞRÓTTAKEPPNI

Í2.8.7 T7 – Tölt

Æskilegt er að þessi keppnisgrein fari fram á hringvelli.

Í2.8.7.1 Forkeppni

Í þessari grein sem æskilegt er að fram fari á hringvelli eru allt að 5 knapar á hringvellinginum í einu. Atriði eru sýnd samkvæmt fyrir mælum þular í samræmi við grein Í2.3.2. Þeir hefja keppni upp á þá hönd sem þeir eru skráðir í ráslista.

Verkefni:

1. *Hægt tölt, jafn og rólegur hraði – hægt niður á fet og skipt um hönd.*
2. *Frjáls ferð á tölti*

Í2.8.7.2 Úrslit

Úrslitaknappar framkvæma verkefnið og skipta um hönd samkvæmt fyrir mælum þular í samræmi við grein 2.3.2.



REGLUR UM ÍÞRÓTTAKEPPNI

Í2.8.8 T8 – Tölt

Æskilegt er að þessi keppnisgrein fari fram á hringvelli.

Í2.8.8.1 Forkeppni

Í þessari grein, sem æskilegt er að fari fram á hringvelli eru allt að 5 knapar á hringvellinginum í einu. Atriði eru sýnd samkvæmt fyrir mælum þular samkvæmt grein Í2.3.2. Þeir hefja keppni upp á þá hönd sem þeir eru skráðir í ráslista.

Verkefni:

1. *Frjáls ferð á tölti – hægt niður á fet og skipt um hönd.*
2. *Frjáls ferð á tölti*

Í2.8.8.2 Úrslit

Úrslitaknapar framkvæma verkefnið og skipta um hönd samkvæmt fyrir mælum þular í samræmi við grein Í2.3.2.



REGLUR UM ÍÞRÓTTAKEPPNI

Í2.8.9 V1 - Fjörgangur

Þessi keppnisgrein fer fram á hringvelli.

Í2.8.9.1 Forkeppni

Einn keppir í einu. Sýna má greinina upp á hvora hönd sem er.

Knappar hafa fjóra og hálfan hring til umráða til að sýna eftirfarandi gangtegundir í þeirri röð sem þeir sjálfir kjósa:

1. *Hægt tölt*
2. *Hægt- til milliferðarbrokk*
3. *Meðalfet*
4. *Hægt til milliferðarstökk*
5. *Yfirferðartölt*

Einungis má sýna hverja gangtegund einu sinni, fet skal sýna hálfan hring og aðrar gangtegundir heilan hring.

Í2.8.9.2 Úrslit

Úrslitaknappar framkvæma verkefnið samkvæmt fyrirmælum þular í samræmi við grein Í2.3.2. Röð gangtegunda er þessi:

1. *Hægt tölt*
2. *Hægt- til milliferðarbrokk*
3. *Meðalfet*
4. *Hægt til milliferðarstökk*
5. *Yfirferðartölt*



REGLUR UM ÍÞRÓTTAKEPPNI

Í2.8.10 V2 – Fjörgangur

Þessi keppnisgrein fer fram á hringvelli.

Í2.8.10.1 Forkeppni

Allt að þrjú knapar eru á hringvellinginum í einu. Hestarnir sýna fjórar gangtegundir eftir fyrirmælum þular í samræmi við grein Í2.3.2. Þeir hefja keppni upp á þá hönd sem þeir eru skráðir í ráslista.

Verkefni:

1. Hægt tölt
2. Hægt- til milliferðarbrokk
3. Meðalfet
4. Hægt til milliferðarstökk
5. Yfirferðartölt

Í2.8.10.2 Úrslit

Úrslitaknappar framkvæma verkefnið samkvæmt fyrirmælum þular í samræmi við grein Í2.3.2.



REGLUR UM ÍÞRÓTTAKEPPNI

Í2.8.11 V3 – Fjórgangur

Þessi keppnisgrein fer fram á hringvelli

Í2.8.11.1 Forkeppni

Allt að fimm knapar eru á hringvellinginum í einu. Hestarnir sýna fjórar gangtegundir eftir fyrirmælum þular í samræmi við grein Í2.3.2. Þeir hefja keppni upp á þá hönd sem þeir eru skráðir í ráslista.

Verkefni:

1. *Hægt tölt, jafn og rólegur hraði*
2. *Hægt- til milliferðarbrokk*
3. *Meðalfet*
4. *Hægt til milliferðarstökk*
5. *Milliferðar- til yfirferðartölt*

Í2.8.11.2 Úrslit

Úrslitaknappar framkvæma verkefnið samkvæmt fyrirmælum þular í samræmi við grein Í2.3.2.



REGLUR UM ÍÞRÓTTAKEPPNI

Í2.8.12 V4 – Fjörgangur

Æskilegt er að þessi keppnisgrein fari fram á hringvelli.

Í2.8.12.1 Forkeppni

Í þessari keppnisgrein, sem æskilegt er að fari fram á hringvelli eru allt að fimm knapar á hringvellingum í einu. Hestarnir sýna fjórar gangtegundir eftir fyriræmum þular í samræmi við grein Í2.3.2. Þeir hefja keppni upp á þá hönd sem þeir eru skráðir í ráslista.

Verkefni:

1. Meðalfet
2. Frjáls ferð á tölti
3. Gangskipting fet/tölt og tölt/fet, sýnt einn í einu samkvæmt fyriræmum þular.
Hægt niður á fet og skipt um hönd.
4. Brokk, hægt til milliferð
5. Stökk, hægt til milliferð. Skipting á stökk og niðurbægingu af stökki sýna knapar einn í einu samkvæmt fyriræmum þular.

Í2.8.12.2 Úrslit

Úrslitaknapar framkvæma verkefnið samkvæmt fyriræmum þular í samræmi við grein Í2.3.2.

Í2.8.12.3 Almennar athugasemdir

Þessi grein er hugsuð til að dæma reiðstíl og ásetu knapa frekar en gangtegundir hestsins. Einnig skiptir máli samband manns og hests, nákvæmni við framkvæmd sýningar og hlýðni hests.

Það sem óskað er eftir:

Knapi: Góð áseta, mjúk og næm taumtök, næstum ósýnilegar bendingar. Nákvæm og látlaus framkvæmd æfinga, tillitssemi við aðra keppendur.

Hesturinn skal vera áhugasamur og yfirvegaður á öllum gangtegundum. Góðar hreyfingar, hlýðinn í öllum æfingum. Minni háttar taktgallar hafa einungis lítilháttar áhrif á einkunn svo lengi sem bendingar knapa eru réttar. Hæð fótaborðar hefur ekki áhrif á einkunnagjöf.



REGLUR UM ÍÞRÓTTAKEPPNI

Í2.8.13 V5 – Fjörgangur

Æskilegt er að þessi keppnisgrein fari fram á hringvelli.

Í2.8.13.1 Forkeppni

Í þessari keppnisgrein, sem æskilegt er að fram fari á hringvelli, eru allt að fimm knapar á hringvellingum í einu. Hestarnir sýna fjórar gangtegundir eftir fyrirmælum þular í samræmi við grein Í2.3.2. Þeir hefja keppni upp á þá hönd sem þeir eru skráðir í ráslista.

Verkefni:

1. *Frjáls ferð á tölti*
2. *Hægt til milliferðarbrokk*
3. *Meðalfet*
4. *Hægt til milliferðarstökk*

Í2.8.13.2 Úrslit

Úrslitaknapar framkvæma verkefnið samkvæmt fyrirmælum þular í samræmi við grein Í2.3.2.



REGLUR UM ÍÞRÓTTAKEPPNI

Í2.8.14 V6 – Fjórgangur

Æskilegt er að þessi keppnisgrein fari fram á hringvelli.

Í2.8.14.1 Forkeppni

Í þessari keppnisgrein, sem æskilegt er að fari fram á hringvelli, eru allt að fimm knapar á hringvellingum í einu. Hestarnir sýna fjórar gangtegundir eftir fyrirmælum þular í samræmi við grein Í2.3.2. Þeir hefja keppni upp á þá hönd sem þeir eru skráðir í ráslista.

Verkefni:

1. *Frjáls ferð á tölti*
2. *Hægt til milliferðarbrokk*
3. *Meðalfet*
4. *Hægt til milliferðarstökk. Skipting á stökk og niðurbætur sýna knapar einn í einu samkvæmt fyrirmælum þular.*

Í2.8.14.2 Úrslit

Úrslitaknappar framkvæma verkefnið samkvæmt fyrirmælum þular í samræmi við grein Í2.3.2.



REGLUR UM ÍÞRÓTTAKEPPNI

Í2.8.15 F1 – Fimmgangur

Þessi keppnisgrein fer fram á hringvelli sem skal vera að lágmarki 250m langur.

Í2.8.15.1 Forkeppni

Einn keppir í einu. Sýna má greinina upp á hvora hönd sem er.

Knapinn hefur fjóra og hálfan hring til umráða til að sýna eftirfarandi gangtegundir í þeirri röð sem þeir sjálfir kjósa.

Verkefni:

1. *Hægt til milliferðartölt*
2. *Hægt til milliferðarbrokk*
3. *Meðalfet*
4. *Hægt til milliferðarstökk*
5. *Skeið*

Einungis má sýna hverja gangtegund einu sinni, fet skal sýna hálfan hring og aðrar gangtegundir heilan hring.

Skeið skal einungis sýnt á langhliðum.

Einkunnir fyrir tölt og skeið hafa tvöfalt vægi.

Í2.8.15.2 Úrslit

Úrslitaknapar framkvæma verkefnið samkvæmt fyrirmælum þular í samræmi við grein 2.3.2.

Röð gangtegunda þessi:

1. *Hægt til milliferðartölt*
2. *Hægt til milliferðarbrokk*
3. *Meðalfet*
4. *Hægt til milliferðarstökk*
5. *Skeið*

Sýna má skeið þrisvar á langhlið. Meirihluti knapa ákveður með kosningu á hvorri langhlið sýna skal skeið. Falli atkvæði jafnt vegur atkvæði efsta knapa úr forkeppni tvöfalt. Falli atkvæði samt sem áður jafnt skal varpa hlutkesti um á hvorri langhlið sýna skuli skeið. Komi skjaldarmerki upp, skal lagt á skeið á þeirri langhlið sem yfirdómari valdi áður en hann varpaði hlutkestinu.

Einkunnir fyrir tölt og skeið hafa tvöfalt vægi.



REGLUR UM ÍÞRÓTTAKEPPNI

Í2.8.16 F2 – fimmgangur

Þessi keppnisgrein fer fram á hringvelli sem skal vera að lágmarki 250m langur.

Í2.8.16.1 Forkeppni

Allt að þrír knapar eru á hringvellingnum í einu. Sýndar eru fimm gangtegundir eftir fyrir mælum þular í samræmi við grein Í2.3.2. Knapar hefja keppni upp á þá hönd sem þeir eru skráðir í ráslista.

Verkefni:

1. *Hægt til milliferðartölt*
2. *Hægt til milliferðarbrokk*
3. *Meðalfet*
4. *Hægt til milliferðarstökk*
5. *Skeið*

Sýna má skeið þrisvar á einni langhlið. Meirihluti knapa velur þá langhlið sem skeið skal sýnt á. Geti þeir ekki komið sér saman um langhlið ákveður þular á hvaða langhlið skeiðið skuli sýnt.

Einkunnir fyrir tölt og skeið hafa tvöfalt vægi.

Í2.8.16.2 Úrslit

Úrslitaknapar framkvæma verkefnið samkvæmt fyrir mælum þular í samræmi við grein Í2.3.2.

Sýna má skeið þrisvar á langhlið. Meirihluti knapa ákveður með kosningu á hvorri langhlið sýna skal skeið. Falli atkvæði jafnt vegur atkvæði efsta knapa úr forkeppni tvöfalt. Falli atkvæðin samt sem áður jafnt skal varpa hlutkesti um á hvorri langhlið sýna skuli skeið. Komi skjaldarmerki upp, skal lagt á skeið á þeirri langhlið sem yfirdómari valdi áður en hann varpaði hlutkestinu. Einkunnir fyrir tölt og skeið hafa tvöfalt vægi.



REGLUR UM ÍÞRÓTTAKEPPNI

Í2.8.17 F3 - Fimmgangur

Þessi keppnisgrein fer fram á hringvelli sem skal vera að lágmarki 250m langur.

Í2.8.17.1 Forkeppni

Allt að þrjú knapar eru á hringvellingnum í einu. Sýndar eru fimm gangtegundir eftir fyrir mælum þular í samræmi við grein Í2.3.2. Knappar hefja keppni upp á þá hönd sem þeir eru skráðir í ráslista.

Verkefni:

1. *Hægt til milliferðartölt*
2. *Hægt til milliferðarbrokk*
3. *Meðalfet*
4. *Hægt til milliferðarstökk*
5. *Skeið*

Sýna má skeið tvisvar á langhlið. Meirihluti knapa ákveður með kosningu á hvorri langhlið sýna skal skeið. Falli atkvæði jafnt ákveður þular á hvorri langhlið sýna skal skeið. Til að þar fái einkunn fyrir skeið skal það sýnt a.m.k. hálfa langhlið.

Einkunn fyrir skeið hefur tvöfalt vægi og deilt skal í lokaeinkunn með 6.

Í2.8.17.2 Úrslit

Úrslitaknappar framkvæma verkefnið samkvæmt fyrir mælum þular í samræmi við grein Í2.3.2.

Sýna skal skeið tvisvar á langhlið. Meirihluti knapa ákveður með kosningu á hvorri langhlið sýna skal skeið. Falli atkvæði jafnt vegur atkvæði efsta knapa úr forkeppni tvöfalt. Falli atkvæðin samt sem áður jafnt skal varpa hlutkesti um á hvorri langhlið sýna skuli skeið. Komi skjaldarmerki upp, skal lagt á skeið á þeirri langhlið sem yfirdómari valdi áður en hann varpaði hlutkestinu. Til að þar fái einkunn fyrir skeið skal það sýnt a.m.k. hálfa langhlið. Einkunn fyrir skeið hefur tvöfalt vægi og deilt skal í lokaeinkunn með 6.



REGLUR UM ÍÞRÓTTAKEPPNI

Í3 Skeiðvallargreinar

Í3.1 Búnaður

Leyfilegt er að breyta um reiðbúnað milli spretta í öllum skeiðvallargreinum. Þískar eru ekki leyfðir í P1 (250m. skeið) og P3 (150m skeið), þar með talið í upphitunarhring þar sem hann er til staðar, eða innan 8m fjarlægðar frá rásbásum.

Í3.2 Dómarar

Hlaupagæslumenn mega sitja í dómsætum í skeiðgreinum (nema í P2) þar sem hlutverkið er takmarkað við að lyfta flöggum sem gefa til kynna hvort hesturinn sé á skeiði eða ekki.

Hlaupagæslumenn skulu hljóta nauðsynlega þjálfun sem samþykkt er af LH.

Í3.3 Tímavarsla

Einingis sýnileg merki en ekki hljóðmerki eru gild í tímatöku. Notkun rafrænnar tímatöku er skylda á WorldRanking mótum og mælt með því á öðrum mótum.

Búnaður og uppsetning hans skal samþykktur af yfirdómara á hverju móti. Þegar rásbásar eru notaðir skal tímataka hefjast þegar dyrnar að framan byrja að opnast (þ.e. sjálfvirkur tímatökubúnaður skal vera tengdur við opnunarkerfi rásbásanna).

Handvirk tímavarsla (eins og henni er líst hér að neðan) getur verið framkvæmd til vara við rafræna tímatöku. Ef rafrænn tímatökubúnaður bilar verða mótshaldarar að notast við annan búnað – handvirkan eða rafrænan. Tímar sem hafa áunnist áður en búnaður bilar eru gildir. Aldrei skal heimila knapa að taka fleiri en einn aukasprett til að öðlast gildan tíma.

Reglur um handvirka tímavörslu

Þegar tími er ekki mældur með rafrænni tímatöku, skal taka tíma á hverjum knapa með þremur klukkum. Gildur tími er meðaltal þeirra tveggja klukkna sem næst eru hver annarri. Ef sama bil er á milli allra þriggja klukkanna er tekið meðaltal þeirra allra þriggja. Meðaltíminn er alltaf gefinn upp með tveimur aukastöfum, rúnnað af eftir venjulegum stærðfræðireglum. Hið sama gildir um einkunnir sem gefnar eru út frá tímum.

Einn dómari á marklínu ber ábyrgð á tímavörðum. Hann ber ábyrgð á:

- *Að vinnuaðstaða tímavarða sé viðunandi, án hávaða og utanaðkomandi truflunar.*
- *Að gefa skýr fyrirmæli um það hver eigi að taka tíma á hvaða hesti.*
- *Að leyfa start þegar tímaverðir eru tilbúnir.*

Dómarar á marklínu mega ekki vera tímaverðir.

Til að gera tíma samanburðarhæfa á milli móta skal bæta 0,40 sekúndum við handvirkt tekna tíma áður en þeir eru gefnir upp og einkunnir reiknaðar út frá þeim.

Í3.4 Einkunnagjöf í kappreiðum

Í kappreiðum þar sem eru fleiri en einn sprettur skal gefin einkunn fyrir besta tímann. Einkunnirnar byggjast á skráðum tíma hestsins, sem byggjast á viðeigandi breytingu tíma í einkunn, með tveimur aukastöfum. Séu tímar jafnir er sætaröðun ákvörðuð út frá öðrum besta tíma hestsins og svo koll af kolli. Séu efstu hestar með alla tíma jafna skulu þeir hlaupa aukasprett og dómarar sýna lokaröðun.

Fatist hesti á skeiði á skeiðkafla fram að marklínu er það hlaup ógilt og telur ekki til einkunnar.



REGLUR UM ÍPRÓTTAKEPPNI

Í3.5 Met

Til að fá met tíma samþykktan af FEIF og LH þarf að uppfylla eftirfarandi skilyrði:

- *Völlurinn þarf að uppfylla öll skilyrði sem nefnd eru í lögum og reglum FEIF og LH.*
- *Nota skal rásbása í P1 og P3.*
- *Myndbandsupptaka skal sýna fram á rétta virkni rásbása.*
- *Tími skal mældur með rafrænum tímatökubúnaði.*
- *Í P1 og P3 skal tímataka hefjast þegar dyr að framan byrja að opnast.*
- *Í P1 og P3 skal vera myndatökubúnaður í endamarki tengdur við tímatökubúnað sem getur greint milli knapa.*
- *Vindur í hlaupaátt, við brautina má ekki fara yfir 5,4 metra á sekúndu á meðan á hlaupi stendur og skal mældur með viðurkenndum vindmæli sem staðsettur er innan 5 metra við hlið brautar, nálægt miðju tímatökusvæðis, u.þ.b. 1,5m. frá jörðu.*
- *Knapinn verður að hafa farið að öllum kappreiðareglum.*
- *Kappreiðarnar þarf að framkvæma í einu og öllu eftir reglum FEIF og LH um kappreiðar.*

Í3.6 Lýsing á skeiðkeppnisgreinum

Í3.6.1 P1 – Skeiðkappreiðar 250 m

Þessi grein fer fram á skeiðvelli í tveimur eða fleiri umferðum.

Í3.6.1.1 Löglegir hestar (Eligible Horses)

Par sem keppir í þessari keppnisgrein má ekki keppa í P3 á sama móti.

Í3.6.1.2 Rásbásar

Þegar rásbásar eru notaðir skulu þeir uppfylla kröfur settar og gefnar út af sportnefnd FEIF. Kröfurnar fela í sér skilgreiningar á ráslínu og hvernig rafrænn tímatökubúnaður er tengdur rásbásam.

Í3.6.1.3 Hætt við þátttöku í spretti

Vilji knapi hætta við þátttöku í spretti, skal hann tilkynna það til stjórnstöðvar innan 10 mínútna eftir að síðasta riðli fyrri umferðar líkur á viðkomandi degi.

Eftir það er einungis heimilt að draga hest til baka úr riðli hafi hann eða knapi verið dæmdur óhæfur til keppni af dýralækni eða lækni. Að öðrum kosti er parið dæmt úr leik í viðkomandi keppnisgrein.

Í3.6.1.4 Rásröð

Fyrir fyrstu umferð er dregið í riðla af handahófi. Í öllum öðrum umferðum er hestum raðað í riðla eftir tímum í sprettinum á undan þannig að hestar með nálæga tíma hlaupa saman. Þetta þýðir að hestarnir með slökustu tímana eru í fyrsta riðlinum, hestarnir með næstslökustu tímana í næsta riðli og svo koll af kalli. Ef ekki er hægt að hafa alla riðlana jafnstóra eru settir færri hestar í fyrsta riðilinn, ef nauðsyn krefur jafnvel einn. Ef einhverjir hestar eru án tíma er þeim raðað í riðla af handahófi.

Í3.6.1.5 Ræsing

Allt að fjórir hestar mæta til ræsingar. Knapar eru auðkenndir með mismunandi litum (blár, gulur og 2 litir til viðbótar ef þörf er á). Hver knapi má hafa tvo aðstoðarmenn. Aðstoðarmenn skulu bera viðurkennda hjálma og engir pískar eru ekki leyfðir.

Ef ágreiningur er um ræsinguna í fyrstu umferð, skal knapi merkur bláu vera á vinstri braut (séð frá ráslínu/startbásam að enda brautar) og knapi merktur gulur skal vera á hægri braut. Þessi regla skal eiga við í öllum síðari sprettum þegar hestar hafa ekki gilda spretti/tíma, eða hestar hafa sama tíma.

Í síðari umferðum (umferðum 2 til 4) skal knapi með besta tímann í fyrri umferð ákveða áður en knapar úr þeim riðli eru kallaðir í startbása (eða á ráslínu), í hvaða startbás (eða hvar af ráslínu) hann vill ræsast, engar breytingar eru leyfðar eftir að riðill hefur verið kallaður fram.

Hafi ræsing ekki tekist eftir 10 mínútur skal hesturinn sem veldur töfinni færa sig nokkur skref til baka. Hafi ræsing ekki tekist 5 mínútum síðar vegna sama hests skal sá hestur útilokaður úr þeirri umferð. Áður en hlaup hefst, skal dómari sem ber ábyrgð á tímavörslu tilkynna að braut sé auð og tímataka klár. Dómari, staðsettur fyrir aftan ráslínu, skal gefa til kynna hvenær hlaup getur hafist. Við merki ræsis, ríða knapar að 50 metra skiptilínu á gangtegun að eigin vali. Þaðan og til loka hlaups skal hesturinn vera á skeiði. Ýmist eru tvær eða fjórar umferðir samtals en aldrei fleiri en tvær umferðir á dag.



REGLUR UM ÍPRÓTTAKEPPNI

Við ræsingu skal hafa eins lítinn hávaða og mögulegt. Hestar skulu standa rólegir á ráslínu, beinir og vísa í átt að marklínu. Heimilt er að hestar séu staðsettir með öðrum hætti á ráslínu, (t.d. standi þversum) en í þeim tilvikum skal knapi láta aðra knapa í sama ráshópi vita og ræsir heimila slíkt. Hafi hestur verið truflaður eða hindraður í ræsingu og geti ekki hafið hlaup af þeim ástæðum getur ræsir leyft honum að hlaupa einum. Þetta telst ekki vera röng ræsing. Um leið og allir hestar standa kyrrir og stefna í átt að marklínu, má framkvæma ræsingu. Ræsir skal standa á einhvers konar upphækkun u.þ.b. 3 metra utan við völlinn og einn til tvo metra framan við knapana. Hann gefur sýnilegt merki (helst tvílit flagg).

Ekki skal gefa hljóð/radd merki.

Þýðing merkjanna er eftirfarandi:

- *Flaggi lyft: Verið viðbúnir, ræsing getur orðið hvenær sem er.*
- *Flagg sett niður: Hefjið keppni.*

Í3.6.1.6 Ræsing með rásbásunum eða sjálfvirki ræsingarvél

Þegar rásbásur eða sjálfvirk ræsingarvél er notuð fá knapar 1 mínútu til að koma hestum sínum inn í rásbásana. Innan 30 sekúnda eftir að síðasti hestur er kominn inn í sinn rásbás skal ræsa. Hafi knapa ekki tekist þetta innan þessara tímamarka er hann dæmdur úr viðkomandi umferð.

Rásbásarnir skulu vera lokaðir að framan þegar knapar koma hestum sínum inn í rásbásana og allir knapar skulu leitast við að koma hestum sínum í rásbásana á nákvæmlega sama tíma. Óski knapi eftir undantekningu þannig að rásbásarnir séu opnir að framan meðan hann kemur hesti sínum í rásbás, skal það heimilað, gegn því skilyrði að sá knapi sem óskar eftir þessu skuli vera fyrstur til að koma hesti sínum inn í rásbás. Hinn knapinn getur kosið að bíða, en skal strax og fyrri knapinn hefur komið hesti sínum inn í rásbásana byrja að koma sínum hesti inn í rásbásinn innan leyfilegra tímamarka.

Sama skal eiga við ef teyma þarf hest inn í rásbás. Rásbásarnir skulu vera lokaðir að framan og aftan fyrir ræsingu.

Aðstoðarmenn verða að standa með að minnsta kosti annan fótinn á jörðu, án undantekninga og mega ekki þvinga hestinn inn í rásbásana. Fari aðstoðarmenn ekki að reglum er knapi dæmdur úr leik í viðkomandi hlaupi. Aðstoðarmenn rásbása sem sjá um að loka og opna rásbásunum mega ekki aðstoða við að koma hestum inn í rásbásana, nema til að loka hurðum rásbásanna.

Einn aukadómari er staðsettur fyrir aftan ráslínu til að leiðbeina og fylgjast með framkvæmd ræsingar. Ekki skal gefa hljóð/raddmerki.

Í3.6.1.7 Dómarar

Tíu dómarar skulu dæma þessa keppnisgrein.

Á WorldRanking mótum skulu vera að lágmarki 5 dómarar. Nota má hlaupagæslumenn í aðrar stöður.

- *Einn dómari stendur á bak við ráslínu og stýrir undibúningi ræsingar.*
- *Annar dómari stendur á ráslínu og stýrir ræsingu.*
- *Priðji og fjórði dómari, eða einn dómari og einn hlaupagæslumaður standa á 50 m skiptilínu, sitt hvoru megin vallar.*
- *Fimmti dómari eða hlaupagæslumaður stendur á milli 50 m og 100 m skiptilínu.*
- *Sjötti dómari eða hlaupagæslumaður stendur á milli 100 m og 150 m skiptilínu.*
- *Sjöundi dómari eða hlaupagæslumaður stendur á milli 150 m og 200 m skiptilínu.*
- *Áttundi dómari eða hlaupagæslumaður stendur á milli 200 m og 250 m skiptilínu.*
- *Níundi og tíundi dómari, eða einn dómari og einn hlaupagæslumaður standa á marklínu, sitt voru megin vallar. Níundi eða tíundi dómari stjórna tíma.*

Þegar rásbásar eru notaðir þarf einn dómara eða hlaupagæslumann sem leiðbeinir um framkvæmd ræsingar fyrir aftan ráslínu. Dómarar eða hlaupagæslumenn hafa lituð flögg í sama lit og knapar. Sé hestur dæmdur uppi af skeiðinu er sýnt flagg í viðeigandi lit, sé hlaupið dæmt gilt er hvítt flagg sýnt. Einnig skal heimilt að dómarar og hlaupagæslumenn hafi rauð og hvít flögg. Samkvæmt fyrirætlun þular skulu dómarar sem eru staðsettir 50 m til 250 m frá ráslínu sýna hvítt flagg, og gefa þannig til kynna að hesturinn hafi verið á skeiði á þeirra hluta. Dómarar sýna rautt flagg ef hestur var ekki á skeiði á þeirra hluta. Eitt rautt flagg þýðir að viðkomandi hlaup er ógilt.



REGLUR UM ÍPRÓTTAKEPPNI

Í3.6.1.8 Knapar

Unnt þarf að vera að þekkja knapa auðveldlega í sundur.

Virk fóthvatning er leyfð í kappreiðunum. Allar hvatningar sem truflað geta aðra þátttakendur í sprettinum eru bannaðar. Truflri knapi annan eða aðra knapa í spretti, telst tími hans ekki gildur. Hestar í næsta riðli skulu standa a.m.k. 30 metrum fyrir aftan marklínu.

Yfirdómari getur leyft hesti sem orðið hefur fyrir truflun að hlaupa aftur einum, sé farið fram á slíkt.

Í3.6.1.9 Rafræn tímataka

Geti rafræni tímatökubúnaðurinn ekki mælt tíma á hestinum í öðru sæti, skal nota neðangreinda töflu til að reikna tíma byggð á tíma hestsins í fyrsta sæti og fjarlægðar hestsins frá marklínu.

Lokatími	0,5m ²	1,0m ³	1,5m ⁴	2,0m	2,5m	3,0m
21.0 – 22.9	0.04	0.08	0,12	0.16	0.20	0.24
23.0 – 24.9	0.05	0.09	0.14	0.18	0.23	0.27
25.0 – 26.9	0.05	0.10	0,15	0.20	0.25	0.30
27.0 – 28.9	0.06	0.11	0.17	0.22	0.28	0.33
29.0 – 31.0	0.05	0.12	0.18	0.24	0.30	0.36

Í3.6.1.10 Einkunnir

Einkunnir fyrir alla tíma er reiknaðar með eftirfarandi jöfnu:

$$(32,50 - t) / 1,25$$

þar sem t = tími fljótasta spretts með viðeigandi mörgum aukastöfum

Einkunnir geta ekki orðið hærri en 10,00 eða lægri en 0,00.

Afrúnnun einkunna er gerð í samræmi við þær reglur sem lýst er í grein Í2.2.

2) U.m.þ. lengd höfuðs.

3) U.þ.b. lengd höfuðs og háls.

4) U.þ.b. hálf hestlengd.



REGLUR UM ÍÞRÓTTAKEPPNI

Í3.6.2 P2 – Skeið: 100 m skeið með fljótandi ræsingu

Þessi grein fer fram á skeiðvelli, þar sem er a.m.k. 50 m kafli áður en komið er að 100 m tímatökukafla.

Í3.6.2.1 Ræsing

Einn hestur í einu fer að rásmarki. Við merki ræsis ríða knapar að byrjun tímatökukafla (ráslínu) á gangtegund að eigin vali. Þegar ríðið er yfir ráslínu hefst tímataka. Þaðan og til marklínu skal hestur vera á skeiði. Ríðnir eru tveir sprettir.

Í3.6.2.2 Rásröð

Fyrir fyrstu umferð er rásröð dregin af handahófi. Í annarri umferð er hægt að notast við sömu rásröð og í fyrsta spretti, eða ákveða rásröð eftir árangri í fyrstu umferð. Í síðara tilvikinu skal hesturinn/hestarnir með slakastan tíma byrjar fyrstur/fyrstir. Áður en fyrsta umferð hefst, skal kynna í rálista hvor aðferðin, til að ákvarða rásröð í öðrum spretti, verður notuð.

Í3.6.2.3 Dómarar

Fjórir dómarar skulu dæma þessa keppnisgrein.

- *Dómari 1 er á ráslínu*
- *Dómari 2 er á milli 0 m og 50 m skiptilínu*
- *Dómari 3 er á milli 50 m og 100 m skiptilínu*
- *Dómari 4 er á marklínu*

Dómarar sýna hvít flögg ef hestur var á skeiði á þeirra hluta. Dómarar sýna rautt flagg ef hestur var ekki á skeiði á þeirra hluta. Eitt rautt flagg þýðir að viðkomandi hlaup er ógilt.

Í3.6.2.4 Einkunnagjöf

Besti tíminn gildir til einkunnar. Séu tímar jafnir er það næst besti tími hests sem raðar í sæti o.s.frv. Stökkvi hestur upp af skeiði á milli 50 m skiptilínu og marklínu telur viðkomandi sprettur ekki til einkunnar.

Í3.6.2.5 Búnaður

Heimilt er að nota písk af löglegri gerð.

Í3.6.2.6 Knapar

Sjá P1 – 250 m skeiðkappreiðar.

Í3.6.2.7 Einkunnir

Einkunnir fyrir tíma er reiknaðar með eftirfarandi jöfnu:
(12,00 - t) / 0,60

þar sem t = tími hraðasta spretts með viðeigandi mörgum aukastöfum.

Einkunnir geta ekki orðið hærri en 10,00 eða lægri en 0,00.

Afrúnnun einkunna er framkvæmd eftir þeim reglum sem lýst í grein Í2.2.



REGLUR UM ÍÞRÓTTAKEPPNI

Í3.6.3 P3 – Skeiðkappreiðar 150 m

Þessi grein er framkvæmd á sama hátt og P1 – 250 m skeiðkappreiðar, að undanskildu því sem fram kemur hér að neðan.

Í3.6.3.1 Löglegir hestar

Par sem keppir í þessari keppnisgrein má ekki keppa í P1 á sama móti.

Í3.6.3.2 Dómarar

Sjö dómarar skulu dæma þessa keppnisgrein.

Á WorldRanking mótum skulu vera að lágmarki 5 dómarar. Nota má hlaupagæslumenn í aðrar stöður.

- Einn dómari stendur á ráslínu.
- Annar og þriðji dómari, eða einn dómari og einn hlaupagæslumaður standa á 50 m skiptilínu, sitt hvoru megin vallar.
- Fjórði dómari eða hlaupagæslumaður stendur á milli 50 m og 100 m skiptilínu.
- Fimmthi dómari eða hlaupagæslumaður stendur á milli 100 m og 150 m skiptilínu.
- Sjötti og sjöundi dómari eða einn dómari og hlaupagæslumaður standa á marklínu, sitt hvoru megin vallar.

Pegar rásbásar eru notaðir þarf einn dómara eða hlaupagæslumann sem leiðbeinir um framkvæmd ræsingar fyrir aftan ráslínu. Dómarar eða hlaupagæslumenn hafa lituð flögg í sama lit og knapar. Sé hestur dæmdur uppi af skeiðinu er sýnt flagg í sama lit og viðeigandi knapalit, sé hlaupið dæmt gilt er hvítt flagg sýnt. Einnig skal heimilt að dómarar og hlaupagæslumenn hafi rauð og hvít flögg. Samkvæmt fyrirmælum þular skulu dómarar sem eru staðsettir 50 m til 250 m frá ráslínu sýna hvítt eða rautt flagg, og gefa þannig til kynna að hesturinn hafi verið á skeiði á þeirra hluta. Dómarar sýna rautt flagg ef hestur var ekki á skeiði á þeirra hluta. Eitt rautt flagg þýðir að viðkomandi hlaup er ógilt.

Í3.6.3.3 Rafræn tímataka

Geti rafræni tímátökubúnaðurinn ekki mælt tíma á hestinum í öðru sæti, skal nota neðangreinda töflu til að reikna tíma byggt á tíma hestsins í fyrsta sæti og fjarlægðar hestsins frá marklínu.

Lokatími Time	0.5m ⁵	1.0m ⁶	1.5m ⁷	2.0	2.5m	3.0m
13.5 – 14.4	0.04	0.08	0.12	0.16	0.20	0.24
14.5 – 15.4	0.05	0.09	0.14	0.18	0.23	0.27
15.5 – 16.4	0.05	0.10	0.15	0.20	0.25	0.30
16.5 – 17.4	0.06	0.11	0.17	0.22	0.28	0.33
17.5 – 18.9	0.06	0.12	0.18	0.24	0.30	0.36
19.0 – 20.9	0.07	0.13	0.20	0.26	0.33	0.39
21.0 – 23.0	0.07	0.14	0.21	0.28	0.35	0.42

Í3.6.3.4 Einkunnir

Einkunnir fyrir tíma eru reiknaðar með eftirfarandi jöfnu:

22,00 – t

þar sem t = besti tími með viðeigandi mörgum aukastöfum

Einkunnir geta ekki verið hærri en 10,00 eða lægri en 0,00.

Afrúnnun einkunna er framkvæmd eftir þeim reglum sem lýst í grein Í2.2.

5) U.þ.b. lengd höfuðs

6) U.þ.b. lengd höfuðs og háls

7) U.þ.b. hálf hestlengd



REGLUR UM ÍPRÓTTAKEPPNI

Í3.6.4 PP1 – Gæðingaskeið

Í3.6.4.1 Löglegir hestar

Par sem keppir í þessari keppnisgrein má ekki keppa í PP2 eða PP3 á sama móti.

Í3.6.4.2 Völlur

Þessi grein fer fram á velli sem uppfyllir skilyrði fyrir gæðingaskeið. Vinsamlegast skoðið teikningu að keppnisvelli í 17.8.

Í3.6.4.3 Rásröð

Rásröð er dregin af handahófi fyrir fyrri sprett. Rásröð er sú sama í fyrri og seinni spretti.

Í3.6.4.4 Ræsing

Um leið og rásflaggi er lyft, skal hestur fara af stað á feti, brokki eða tölti, í góðu jafnvægi að trektinni. Hestur telst vera kominn yfir í nýjan kafla, þegar fremsti partur hestsins fer yfir skiptilínu á milli tveggja kafla. Þegar hesturinn er kominn inn í trektina, skal hann skipta yfir á stökk af feti, tölti eða brokki. Til að fá háar einkunnir, skal hesturinn framkvæma verkefnið eins og því er lýst að framan og stökkva á kraftmiklu stökki í gegnum alla 25 m trektina áður en hesturinn er tekinn niður á skeið.

Á milli 25 m skiptilínu og 50 m ráslínu (byrjun tímatökukafla) skal tekið niður á skeið. Þegar farið er yfir 50 m ráslíununa hefst tímataka við sýnilegt merki. Á milli 150 m skiptilínu (endur tímatökukafla) og 200 m marklínu þ.e. á niðurbæturkafla skal hesturinn hægður niður á tölt, brokk eða fet. Til að fá háar einkunnir verður hesturinn að vera kominn niður á fet fyrir 200 m marklínu.

Við upphaf vallarins (að 25 metra skiptilínunni) skal vera greinilega afmörkuð trekt eins og sjá má á teikningu í grein 17.8.

Meðaltal einkunna tveggja spretta ræður sætaröðun. Séu fleiri en einn með jafnar einkunnir ráða einkunnir dómara sætaröðun. Ef keppendur eru enn jafnir, vinnur sá sem er með besta tímann. Ef keppendur eru enn jafnir eftir það, ræður einkunn dómara fyrir niðurtöku á skeið. Ef keppendur er enn jafnir eftir það, vinnur sá sem er með næstbesta tímann. Ef framangreint sker ekki úr um sigurvegara, skal sigurvegari fundinn með því að varpa hlutkesti.

Í3.6.4.5 Dómarar

Sex dómarar skulu dæma þessa keppnisgrein. Þeir dæma með opnum spjaldadómum frá 0-10 í heilum og hálfum tölum.

- *Fyrsti dómari dæmir stökkskiptingu og niðurtöku á skeið.*
- *Annar dómari dæmir skeið á milli 50 m og 100 m skiptilínu.*
- *Þriðji dómari dæmir skeið á milli 100 m og 150 m skiptilínu.*
- *Fjórði dómari dæmir niðurbætingu frá 150 m skiptilínu til enda brautar við 200 m marklínu. Ræsir (sem skal vera dómari) stendur á 50 m skiptilínu og gefur greinilegt merki með flaggi til þriggja tímavarða sem eru staðsettir á 150 m skiptilínu þegar hestur kemur inn á tímatökukafla á 50 m skiptilínu. Ræsir gefur einnig til merki með rauðu flaggi sé hesturinn ekki á skeiði á 50 m skiptilínu.*
- *Á 150 m skiptilínu er staðsettur einn dómari sem gefur merki með rauðu flaggi hafi hestur ekki verið á skeiði þegar hann fór yfir 150 m skiptilínuna.*

Dómarar skulu staðsetja sig þannig að þeir hafi besta mögulega yfirsýn yfir sitt dómsvæði. Þegar hesturinn hefur farið í gegnum viðkomandi kafla, sýna dómarar eitt til fjögur einkunnir sínar. Ef hestur stekkur upp af skeiði á tímatökukaflanum sýnir viðkomandi dómari (dómarar) rautt flagg og skal þá ekki gefa einkunn fyrir tíma.

Hæst er hægt að fá 40 stig fyrir stíl og að hámarki 20 stig fyrir tíma í samræmi við einkunnatöflur. Deilt er í lokasummu með 6.

Í3.6.4.6 Tilkynning einkunna

Í gæðingaskeiði skal þulur lesa upp einkunnir og tíma parsins, í samræmi við röð dómara. Lesa skal upp tíma parsins áður en einkunn fyrir niðurbætingu er lesin upp.

Í3.6.4.7 Enginn tími

Ef hestur fær 0 frá öðrum eða þriðja dómara og/eða rautt flagg frá ræsi eða dómara á marklínu er ekki gefin einkunn fyrir tíma.



REGLUR UM ÍÞRÓTTAKEPPNI

Í3.6.4.8 Einkunnatafla

Reikna skal út einkunnir fyrir tíma í sekúndum samkvæmt eftirfarandi töflu.

Sek.	Einkunn	Sek.	Einkunn	Sek.	Einkunn
<8,0	20,0	9,3	13,5	10,8	6,0
8,1	19,5	9,4	13,0	10,9	5,5
8,2	19,0	9,5	12,5	11,0	5,0
8,3	18,5	9,6	12,0	11,1	4,5
8,4	18,0	9,7	11,5	11,2	4,0
8,5	17,5	9,8	11,0	11,3	3,5
8,6	17,0	9,9	10,5	11,4	3,0
8,7	16,5	10,0	10,0	11,5	2,5
8,8	16,0	10,1	9,5	11,6	2,0
8,9	15,5	10,2	9,0	11,7	1,5
9,0	15,0	10,3	8,5	11,8	1,0
9,1	14,5	10,4	8,0	11,9	0,5
9,2	14,0	10,5	7,5	12,0 eða hægar	0,0
		10,6	7,0		
		10,7	6,5		



REGLUR UM ÍÞRÓTTAKEPPNI

Í3.6.5 PP2 - Gæðingaskeið

Í3.6.5.1 Löglegir hestar

Par sem keppir í þessari keppnisgrein má ekki keppa í PP1 eða PP3 á sama móti.

Í3.6.5.2 Völlur

Þessi grein fer fram á velli sem uppfyllir skilyrði fyrir gæðingaskeið. Vinsamlegast skoðið teikningu af keppnisvelli í Í17.8.

Í3.6.5.3 Rásröð

Fyrir fyrstu umferð er röð keppenda dregin. Rásröð er síðan hin sama í öðrum spretti.

Í3.6.5.4 Ræsing

Um leið og rásflaggi er lyft fer hesturinn af stað á feti, brokki eða tölti í góðu jafnvægi að trektinni. Hestur telst vera kominn yfir í nýjan kafla, þegar fremsti partur hestsins fer yfir skiptilínu á milli tveggja kafla. Þegar hesturinn er kominn inn í trektina, skal hann skipta yfir á stökk af feti, tölti eða brokki. Til að fá háar einkunnir, skal hesturinn framkvæma verkefnið eins og því er lýst að framan og stökkva á kraftmiklu stökki í gegnum alla 25 m trektina áður en hesturinn er tekinn niður á skeið.

Á milli 25 m skiptilínu og 50 m ráslínu (byrjun tímátöku) skal tekið niður á skeið. Þegar farið er yfir 50m ráslínuna hefst tímataka við sýnilegt merki. Á milli 150 m skiptilínu (endur tímátökukafla) og fyrir lok 200 m marklínu (þ.e. á niðurbæturkafla) skal hesturinn hægður niður á tölt, brokk eða fet. Til að fá háar einkunnir þarf hesturinn að vera kominn niður á fet fyrir 200 m marklínu.

Við upphaf vallarins (að 25 metra skiptilínunni) skal vera greinilega afmörkuð trekt eins og sjá má á teikningu í viðauka.

Heimilt er að fara tvo spretti (jafnvel þó gefið hafi verið rautt spjald í fyrri spretti). Meðaltal einkunna úr báðum sprettum ákveður úrslit. Meðaltal einkunna tveggja spretta ræður sætaröðun. Séu fleiri en einn með jafnar einkunnir í fyrsta sæti ráða einkunnir dómara sætaröðun.

Ef keppendur eru enn jafnir, vinnur sá sem er með besta tímann. Ef keppendur eru enn jafnir eftir það, ræður einkunn dómara fyrir niðurtöku á skeið. Ef keppendur eru enn jafnir eftir það, vinnur sá sem er með næstbesta tímann. Ef framangreint sker ekki úr um sigurvegara, skal sigurvegari fundinn með því að varpa hlutkesti.

Í3.6.5.5 Dómarar

Sex dómarar skulu dæma þessa keppnisgrein. Þeir dæma með opnum spjaldadómum frá 0-10 í heilum og hálfum tölum.

- *Fyrsti dómari gefur einkunn fyrir stökkskiptingu og niðurtöku á skeið*
- *Annar dómari dæmir skeið á milli 50 m og 100 m skiptilínu*
- *Þriðji dómari dæmir skeið á milli 100 m og 150 m skiptilínu*
- *Fjórdi dómari dæmir niðurbætingu frá 150 m marklínu til enda vallar við 200 m endalínu*
- *Ræsir (sem skal vera dómari) stendur á 50 m skiptilínunni og gefur greinilegt merki með flaggi til þriggja tímavarða sem eru staðsettir á 150 m skiptilínu þegar hestur kemur inn á tímátökukafla á 50 m skiptilínu. Ræsir gefur einnig til merki með rauðu flaggi sé hesturinn ekki á skeiði á 50 m skiptilínu*
- *Á 150 m marklínu er staðsettur einn dómari sem gefur merki með rauðu flaggi hafi hestur ekki verið á skeiði þegar hann fór yfir 150 m marklínuna*

Dómarar velja staðsetningu sína með tilliti til þess að hafa sem besta yfirsýn yfir sitt dómsvæði. Þegar hestur er kominn út af hans svæði, sýna dómarar eitt til fjögur einkunnir sínar. Stökki hestur upp á tímátökusvæði sýnir viðkomandi dómari rautt flagg og hestur fær enga einkunn fyrir tíma. Hæst er hægt að fá 40 stig fyrir stíl og að hámarki 10 stig fyrir tíma í samræmi við einkunnatöflur. Deilt er í lokasummu með 5.

Í3.6.5.6 Tilkypping einkunna

Í gæðingaskeiði skal þulur lesa upp einkunnir og tíma parsins í samræmi við röð dómara. Lesa skal upp tíma parsins áður en einkunn fyrir niðurbætingu er lesin upp.

Í3.6.5.7 Einkunnir

Fái hestur 0 frá dómara 2 eða 3 og/eða rautt flagg frá ræsi eða dómara á marklínu, fær hann ekki einkunn fyrir tíma.



REGLUR UM ÍÞRÓTTAKEPPNI

Í3.6.5.8 Einkunnatafla

Reikna skal út einkunnir fyrir tíma í sekúndum samkvæmt eftirfarandi töflu

Sek.	Einkunn	Sek.	Einkunn	Sek.	Einkunn
9,0 eða hraðar	10,00	10,4	6,50	11,8	3,00
9,1	9,75	10,5	6,25	11,9	2,75
9,2	9,50	10,6	6,00	12,0	2,50
9,3	9,25	10,7	5,75	12,1	2,25
9,4	9,00	10,8	5,50	12,2	2,00
9,5	8,75	10,9	5,25	12,3	1,75
9,6	8,50	11,0	5,00	12,4	1,50
9,7	8,25	11,1	4,75	12,5	1,25
9,8	8,00	11,2	4,50	12,6	1,00
9,9	7,75	11,3	4,25	12,7	0,75
10,0	7,50	11,4	4,00	12,8	0,50
10,1	7,25	11,5	3,75	12,9	0,25
10,2	7,00	11,6	3,50	13,0 eða hægar	0,0
10,3	6,75	11,7	3,25		



REGLUR UM ÍÞRÓTTAKEPPNI

Í3.6.6 PP3 – Gæðingaskeið

Í3.6.6.1 Löglegir hestar

Par sem tekur þátt í þessari grein má ekki taka þátt í PP1 eða PP2 á sama móti.

Í3.6.6.2 Völlur

Þessi grein fer fram á velli sem uppfyllir skilyrði fyrir gæðingaskeið, en völlur skal vera án trektar. Vinsamlegast skoðið teikningu að velli fyrir PP1/PP2 í grein Í17.8.

Í3.6.6.3 Rásröð

Rásröð er dregin af handahófi fyrir fyrri sprett. Rásröð er sú sama í fyrri og seinni spretti.

Í3.6.6.4 Ræsing

Um leið og þulur gefur merki, skal hestur fara af stað á feti, brokki eða tölti.

Á milli upphafslínu og 50 m skiptilínu skal hestur settur uppá stökk af hvaða gangtegund sem er og tekinn á skeið. Á milli 50 m skiptilínu og 100 m skiptilínu skal hestur vera á skeiði.

Eftir 100 m skiptilínu og áður en komið er að 150 m marklínu skal hestur vera kominn á tölt eða brokk (ekki fet). Hverjum hesti er heimilt að fara tvo spretti.

Einkunn besta sprettsins ræður sætaröðun.

Séu fleiri en einn með jafnar einkunnir ræður einkunn dómara í næstbesta spretti úrslitum. Séu einkunnir fyrir fyrsta sæti jafnar, ræður einkunn dómara fyrir niðurtöku á skeið. Ef framangreint sker ekki úr um sigurvegara, skal sigurvegari fundinn með því að varpa hlutkesti.

Í3.6.6.5 Dómarar

Þrjú dómara þarf til að dæma PP3. Dómarar dæma með opnum spjaldadómum frá 0-10 í heilum og hálfum tölum.

- *Fyrsti dómari dæmir stökkskiptingu og niðurtöku á skeið.*
- *Annar dómari dæmir skeið á milli 50 m og 100 m skiptilínu.*
- *Þriðji dómari dæmir niðurhægingu frá 100 m línu að 150 m marklínu í enda brautar.*

Dómarar skulu staðsetja sig þannig að þeir hafi besta mögulega yfirsýn yfir sitt dómsvæði. Þegar hesturinn hefur farið í gegnum viðkomandi kafla, sýna dómarar einkunnir sínar. Ef hestur stekkur upp af skeiði á síðari kaflanum sýnir annar dómari rautt flagg og skal þá ekki gefa einkunn. Hæst er hægt að fá 30 stig fyrir gangskiptingu og skeiðsnið. Deilt er í lokasummu með 3.

Í3.6.6.6 Tilkynning einkunnar

Þulur tilkynnir einkunnir eftir röðun dómara.



REGLUR UM ÍÞRÓTTAKEPPNI

Í4 Fimikeppni

Í4.1 Fimivöllur

Fimivöllur skal vera 20 x 40 m eða 20 x 60 m, og merktur með viðeigandi merkingum sem sýndar eru á teikningu í grein [17.6]. Sé 20 x 60 m völlum notaður, eru merkin A, F, B, M, C, H, E og K einungis notaðir utan á vellinum. Mótshaldarar geta merkt miðju vegalengdarinnar á milli F-B, B-M, K-E og E-H með sérstöku merki, til dæmis punkti.

Í4.2 Dómarar

Þrjú dómarar dæma, hver fyrir sig.

Í4.3 Lýsing á keppnisgreinum á fimivelli

Í4.3.1 FS1 frjáls fimikeppni

Í4.3.1.1 Kröfur

Fjöldi æfinga að lágmarki 10, að hámarki 14.

Verkefnið skal samið af knapa. Skila skal verkefninu á skriflegu formi á viðeigandi eyðublöðum fyrir upphaf mótsins til stjórnstöðvar mótsins.

Í4.3.1.2 Lágmarkskröfur

- meðalfet
- tölt
- hægt til milliferðar stökk
- gangskiptingar og hraðabreytingar
- skipt um hönd
- sveigjur bending
- stöðvun
- kveðja

Mögulegar æfingar til viðbótar lágmarkskröfum

- brokk
- krossgangur eða sniðgangur
- bakkað
- afturfótarsnúningur
- stökkskiptingar af feti, brokki eða tölti

Hver æfing gildir einungis einu sinni til einkunnar upp á hvora hönd. Kveðjan er þar undanskilin.

Í4.3.1.3 Tónlist

Knapi skal útvega viðeigandi tónlist. Blanda af tónlist er einungis leyfileg þegar fulltrúi knapa er til staðar til að leika tónlistina í réttari röð og notar til þess hljómflytningstæki þau sem til staðar eru á mótinu og skipuleggjendur móts hafa útvegað.

Í4.3.1.4 Einkunnagjöf

3 dómarar dæma hver fyrir sig og aðskildir.

Einstakar æfingar sem og heildaráhrif (skipt í: 1. hreinleiki gangtegunda, 2. spyrna, 3. hlýðni, 4. áseta og stjórnun) eru dæmd á einkunnakvarðanum 0,0 til 10,0 (að báðum meðtöldum) í heilum og hálfum tölum. Það er ekki gefin sérstök einkunn fyrir tónlist (en það er skylt að vera með tónlist).

Ef knapi fær 0 fyrir einn eða fleiri einstakan þátt verkefnis eru punktar dregnir af heildareinkunn á eftirfarandi hátt:

- fyrsta núll 3 stig
- annað núll 8 stig (samtals: 11)
- þriðja núll 17 stig (samtals: 28)
- fjórða núll, dæmt úr leik

Heildareinkunn samanstendur af summu einkunna fyrir einstakar æfingar verkefnisins að viðbættum fjórum einkunnum fyrir heildaráhrif að frádregnum frádrætti. Í þessa summu er deilt með heildarfjölda æfinga plús fjórir og fæst þá einkunn á bilinu 0,0 til 10,0 (að báðum meðtöldum), sýnt með einum aukastaf.

Séu einkunnir jafnar í fyrsta sæti, skera dómarar úr um lokaröðun.



REGLUR UM ÍPRÓTTAKEPPNI

Í4.3.2 FS2 – Riðið á fimivelli

Í4.3.2.1 Kröfur

Fjöldi æfinga að lágmarki 8, hámarki 12. Lengd æfingar um það bil 5 mínútur.

Knapi skal semja verkefnið sjálfur. Verkefninu (ásamt teikningum) skal skilað skriflega á viðeigandi eyðublöðum fyrir upphaf móts til mótsstjórnar. Æfingar skulu teknar af eftirfarandi lista:

- *Stöðvun af feti og/eða tölti/brokki*
- *Riðið af stað á feti og/eða tölti/brokki*
- *Slöngulínur, skipt á hringnum af hring á hring, fet, brokk eða tölt*
- *Átta á feti eða brokki/tölti*
- *Hægra og vinstra stökk allan völlinn eða á hringnum*
- *Framfótarsnúningur*
- *Krossgangur á feti, hvar sem er*
- *Gangskiptingar (tölt, brokk, tölt) hvar sem er á völlum*

Hverja æfingu má einungis sýna einu sinni (nema: stökk, hægra og vinstra, krossgangur til hægri og vinstri, framfótarsnúningur hægri/vinstri)

Í4.3.2.2 Tónlist

Knapi skal útvega viðeigandi tónlist. Blanda af tónlist er einungis leyfileg þegar fulltrúi knapa er til staðar til að leika tónlistina í réttari röð og notar til þess hljómfletningstæki þau sem til staðar eru á mótinu og skipuleggjendur móts hafa útvegað.

Í4.3.2.3 Einkunnagjöf

3 dómarar dæma hver fyrir sig og aðskildir.

Einstakar æfingar sem og heildaráhrif (skipt í: 1. hreinleiki gangtegunda, 2. spyrna, 3. hlýðni, 4. áseta og stjórnun) eru dæmd á einkunnakvarðanum 0,0 til 10,0 (að báðum meðtöldum) í heilum og hálfum tölum. Það er ekki gefin sérstök einkunn fyrir tónlist (en það er skylt að vera með tónlist).

Ef knapi fær 0 fyrir einn eða fleiri einstakan þátt verkefnis eru punktar dregnir af heildareinkunn á eftirfarandi hátt:

- *fyrsta núll 3 stig*
- *annað núll 8 stig (samts: 11)*
- *þriðja núll 17 stig (samts: 28)*
- *fjórða núll, dæmt úr leik*

Heildareinkunn samanstendur af summu einkunna fyrir einstakar æfingar verkefnisins að viðbættum fjórum einkunnum fyrir heildaráhrif að frádrægnum frádrætti. Í þessa summu er deilt með heildarfjölda æfinga plús fjórir og fæst þá einkunn á bilinu 0,0 til 10,0 (að báðum meðtöldum), sýnt með einum aukastaf.

Séu einkunnir jafnar í fyrsta sæti, skera dómarar úr um lokaröðun.

Í4.3.3 FS3 – Sýning á fimivelli í hendi

Verkefni er frjálst. Hesturinn er sýndur í hendi.

Í4.3.3.1 Kröfur

Fjöldi æfinga að lágmarki 5, að hámarki 8. Lengd verkefnis um það bil 5 mínútur.

Verkefnið skal samið af knapa. Verkefninu (ásamt teikningum) skal skilað skriflega á viðeigandi eyðublöðum fyrir upphaf móts til mótsstjórnar.

Mögulegar æfingar:

- *Þjálfun í hendi*
- *Hringteyming*
- *Hringteyming með 2 taumum*
- *Frjálsar fimíæfingar af jörðu niðri*
- *Vinna í hendi*
- *Langur taumur*
- *Án taumsambands*

Aðrar æfingar sem unnt er að framkvæma án þess að ríða hestinum eru leyfðar.



REGLUR UM ÍÞRÓTTAKEPPNI

Í4.3.3.2 Takmörk

Það er leyfilegt að sýna hestinn án nokkurs útbúnaðar. Klæðnaður knapa skal vera í samræmi við verkefnið.

Í4.3.3.3 Tónlist

Knapi skal útvega viðeigandi tónlist á kassetu eða geisladisk. Fleiri en ein kassetta eða fleiri en einn geisladiskur eru einungis leyfilegir þegar fulltrúi knapa er til staðar til að leika tónlistina í rétttri röð og notar til þess hljómfletningstæki þau sem til staðar eru á mótinu og skipuleggjendur móts hafa útvegað.

Í4.3.3.4 Einkunnagjöf

3 dómaraar dæma hver fyrir sig og aðskildir.

Einstakar æfingar sem og

- *Umhengni hestins*
- *Samspil*
- *Hugmyndaauðgi og útfærsla*
- *Notkun ábendinga*

eru dæmd á einkunnakvarðanum 0,0 til 10,0 (að báðum meðtöldum) í heilum og hálfum tölum. Það er ekki gefin sérstök einkunn fyrir tónlist (en það er skylt að vera með tónlist).

Ef knapi fær 0 fyrir einn eða fleiri einstakan þátt verkefnis eru punktar dregnir af heildareinkunn á eftirfarandi hátt:

- *fyrsta núll 3 stig*
- *annað núll 8 stig (samts: 11)*
- *þriðja núll 17 stig (samts: 28)*
- *fjórða núll, dæmt úr leik*

Heildareinkunn samanstendur af summu einkunna fyrir einstakar æfingar verkefnisins að viðbættum fjórum einkunnum fyrir heildaráhrif að frádregnum frádrætti. Í þessa summu er deilt með heildarfjölda æfinga plús fjórir og fæst þá einkunn á bilinu 0,0 til 10,0 (að báðum meðtöldum), sýnt með einum aukastaf.

Séu einkunnir jafnar í fyrsta sæti, skera dómaraar úr um lokaröðun.

Í5 Figure tests

Sjá gr. S5 í reglum FEIF

Í6 Aðrar keppnisgreinar

Í6.1 FR1 – Fánakappreiðar

Í6.1.1 Völlur

Greinin er framkvæmd á 200m skeiðvelli. Ef þörf er á má einnig nota hringvöll.

Ráslína og marklína skulu greinilega afmarkaðar. Jöfn tala af fötum, fylltum af sandi og standandi á tunnum skulu vera á vellinum. Áður en keppni hefst skal vera flagg í annarri hverri fötu (oddatölufötu, 1,3,5 o.s.frv.). Það þarf að vera auðvelt að taka flaggið úr fótunni og setja aftur í næstu fötu (2,4,6, o.s.frv.)

Í6.1.2 Rásröð

Dregið skal um rásröð í fyrsta hlaupi. Rásröð er hin sama í fyrsta og öðru hlaupi. Hvert par má fara tvær ferðir en einungis betri ferðin gildir.



REGLUR UM ÍPRÓTTAKEPPNI

Í6.1.3 Ræsing

Aðeins einn keppandi er ræstur í einu. Eftir hljóðmerki og sýnilegt merki sem gefið er af ræsi (sem skal vera dómari) fer hestur af stað á gangtegund að eigin vali. Við hverja fötu með oddatölu (1,3,5...) tekur knapi flaggið úr fötunni og setur það aftur í næstu fötu (2,4,6...). Eftir síðustu fötu fer parið yfir marklínu. Hið sýnilega merki gefur þremur tímatökumönnum til kynna að knapi hafi farið yfir marklínu.

Í6.1.4 Einkunnagjöf

Dómari fylgist með hverju pari af fötum. Falli flagg úr fötu á meðan á tímatöku stendur, eftir að hafa verið sett í rétta fötu er 15 refsisekúndum bætt við tíma í viðkomandi hlaupi.

[Íslensk sérregla] Hraðasta parið (eftir að refsisekúndum hefur verið bætt við) fær einkunnina 6,0. Næsta par fær 0,2 minna, þ.e. 5,8 og svo koll af kolli. Lægsta mögulega einkunn er þó 0,0. Allar einkunnir eru rúnnaðar af eftir almennum reikningsreglum.

Í6.1.5 Dæmt úr leik

Ef knapi fer í hring eða mistekst að setja flagg í rétta fötu er það hlaup dæmt ógilt.

Í6.2 TR1 – Þrautakeppni

Í6.2.1 Völlur

Greinin er framkvæmd á viðeigandi svæði. Engin æfing má skapa hættu fyrir hest eða knapa. Verkefnið skal samanstand af að minnsta kosti 5 æfingum.

Í6.2.2 Ræsing

Einungs einn hestur er ræstur í einu. Allt að þrjú hestar geta verið í brautinni í einu.

Í6.2.3 Einkunnagjöf

Dómarar nota skala frá 0 til 10 (að báðum meðtöldum) í heilum og hálfum tölum fyrir hverja æfingu. Lokaeinkunn er meðaltal allra æfinganna. Allar lokaeinkunnir eru rúnnaðar með einum aukastaf eftir almennum reikningsreglum.

Í6.2.4 Kröfur

Nota má eftirfarandi æfingar:

- *Opna hlið af hestbaki, fara í gegn og loka*
- *Stangir eða spírur á jörðinni, hesturinn stígi yfir þau*
- *Vatn – riðið í gegnum*
- *Brú (minnsta breidd 90cm, lengd 1,50m) riðið yfir*
- *Hringur úr sagi (ca 5m í þvermál), hesturinn látinn bíða inni í hringnum, knapi fer af baki og út fyrir hringinn og labbar í kringum hestinn*
- *Regnstakkur eða þvíumlíkt sett á stöng, tekinn af, a.m.k. 5 metrar riðnir og settur niður hinu megin*
- *Tunnur, riðið í sveig á milli þeirra á tölti eða brokki*
- *Hesturinn teymdur*
- *Farið af og á bak*
- *Fet við langan taum, a.m.k. 40m*
- *Stökk, a.m.k. 100m upp á aðra höndina, engar krappar beygjur*
- *Hestur settur á kerru, kerran þarf að vera traust og með stömu gólfi, þ.e. ekki hál. Hesturinn skal leiddur upp á kerruna, standi þar kyrr í a.m.k. 10 sekúndur rólegur og er svo leiddur aftur út af kerrunni.*
- *Bogahlið með borðum (breidd 90cm, hæð ca 1,90m), riðið í gegnum það/undir það.*
- *Bakkað út úr göngum gerðum úr spírum ca 5 metra*
- *Riðið yfir vegasalt (a.m.k. 90 cm breitt, 1,50m á lengd)*
- *Völundarhús afmarkað af spírum, riðið í gegnum á feti*
- *Eitthvað dregið á eftir hestinum, t.d. svartur ruslapoki fylltur með einhverju ekki of þungu*
- *Riðið í gegnum mjótt gat á vegg eða girðingu*
- *Polo í ákveðna vegalengd, þ.e. bolti sleginn með kylfu*
- *Boltar fluttir ákveðna vegalengd*
- *Svig í kringum 4 spírur, fjarlægð frá 80cm til 1m/4m*
- *Svig í kringum tunnur án þess að snerta taum*

Viðbótaræfingum sem hæfa íslenskum hestum má bæta við.



REGLUR UM ÍPRÓTTAKEPPNI

Í6.3 CR1 – Víðavangshlaup

Í6.3.1 Ræsing

Einungis skal ræsa einn hest í einu.

Í6.3.2 Einkunnagjöf

Dómarar nota einkunnaskala á bilinu 0-10, að báðum meðtöldum, í heilum og hálfum tölum.

Ef notuð er tímataka þá fær hraðasti keppandinn (eftir að búið er bæta við refsisekúndum) einkunnina 6,00. Næstu keppendur þar á eftir fá alltaf 0,2 minna, þ.e. annar keppandi fær 5,8, þriðji 5,6 og svo framvegis. Lægsta einkunn er þó aldrei lægri en 0.

Aðaleinkunn er meðaltal allra hluta keppinnar. Allar einkunnir eru rúnnaðar af með einum aukastaf samkvæmt almennum stærðfræðireglum.

Í6.3.3 Kröfur

Lengd verkefnis og verkefnið sjálft mótast af staðháttum á hverjum stað. Erfiðleikastig brautarinnar skyldi þó ekki hærra en viðmiðanir í almennum víðavangshlaupum. Það er leyfilegt að fara af baki.

Hægt er að hafa eftirfarandi æfingar:

- *Upp og niður brekkur, æfingar geta verið miserfiðar*
- *Stökk á hægri eða vinstri hönd*
- *Kappreiðastökk (á tímatökukafli)*
- *Stokkið yfir girðingar (t.d. hlið), einnig mögulegt að hafa auðveldari hindranir, mesta hæð 60cm*
- *Farið fram hjá sérstökum aðstæðum (t.d. dráttarvél)*
- *Mjóir stígar*
- *Riðið í gegnum vatn, læki eða polla*
- *Mismundandi gangtegundir riðnar á sérstökum köflum*

Í6.3.4 Almennar athugasemdir

Lengd verkefnis: 15-50 mínútur. Greinin er framkvæmd utan keppnissvæðis.

Aðaláhersla skal vera á samræmi og samspil knapa og hests sem og meðferð knapa á hesti við erfiðar aðstæður sem möguleiki er að lenda í þegar riðið er út í náttúrunni.

Í7 Heimsmeistaramót

Í7.1 Lið

Lið frá hverju landi má samanstanda af allt að 7 pörum af knöpum/hestum og varahesti, varaknapa eða vara pari. Til viðbótar má bæta við liðið allt að fimm gjaldgengum pörum og varahesti, varaknapa eða varapari, af því gefnu að viðbótarknappar séu a.m.k. 16 ára og ekki eldri en 21 árs á almanaksárinu (sjá reglu A2.1.4 Löglegir knapar).

Skipta má knöpum í aldursflokka: ungmenni og aðrir knapar (fullorðnir). Knapi sem er a.m.k. 16 ára og ekki eldri en 21 árs á almanaksárinu skal ákveða fyrir upphaf Heimsmeistaramóts í hvorum aldursflokki hann/hún ætlar að keppa. Ekki er hægt að gera breytingar eftir að lokaskráning liða hefur farið fram.

Hver knapi má aðeins keppa á einum hesti á Heimsmeistaramótum. Ekki er hægt að breyta pari, knapa/hesti eftir að lokaskráning hefur farið fram. Undantekningar frá þessu, er þegar varaknapa/hesti er bætt við samkvæmt reglum.

Verði keppandi eða hestur hans veikur eða verður fyrir slysi, má þessi keppandi og/eða annar keppandi í sama aldursflokki og/eða hestur koma í stað hests sem að framan getur. Þessi heimild er til staðar allt að einni klukkustund fyrir upphaf keppnisgreinar en aðeins gegn framvísun læknisvottorðs frá lækni/dýralækni sem hefur skoðað hestinn á staðnum og með samþykki yfirdómara. Þessi skipting er aðeins heimild af því gefnu að hinn upphaflegi knapi/hestur hafi ekki áður hafi neina keppni.

Varaparið getur valið sínar eigin keppnisgreinar. Velji það ekki sömu keppnisgreinar og upphaflega parið, skal það hefja keppni fyrst í rásröð.



REGLUR UM ÍPRÓTTAKEPPNI

Ríkjandi Heimsmeistara er heimilt að taka þátt í næsta Heimsmeistaramóti með sama eða annan gjaldgengan hest. Þeir skulu vera formlega skráðir af viðkomandi landssamtökum, en hefja keppni til viðbótar við landsliðið, í sama landsliðsbúningi. Þeir mega taka þátt í hverri keppnisgrein sem er. Landsliðsþjálfari hefur sama vald yfir ríkjandi heimsmeistara og öðrum meðlimum í landsliðinu. Landsliðsþjálfari hefur vald til að samþykkja eða hafna hesti sem ríkjandi heimsmeistari hyggst keppa á eða þeim greinum sem hann vill keppa í, ef hann uppfyllir ekki skilyrði liðsins eða þau mörk sem landsliðið setur fyrir sérhvert heimsmeistaramót.

Ríkjandi heimsmeistari skal fara eftir lögum og reglum landsliðsins í viðkomandi landi.

Í7.2 Hestar

Í7.2.1 Gjaldgengir hestar

Hestur sem uppfylla skilyrði í reglna FEIF (e. FEIF General Rules) og eru 6 vetra eða eldri á almanaksárinu, eru gjaldgengir.

Í7.2.2 Járningar

Gildandi lög og reglur FEIF (e. FEIF General and Sport Rules) eiga við. Yfirdómari og tilnefndir starfsmenn annast fótaskoðun á Heimsmeistaramótum.

Á Heimsmeistaramótum er liðum heimilt að taka þátt í skipulagðri, valfrjálsri fótaskoðun fyrir upphaf fyrstu keppnisgreinar. Liðsstjórar verða að skrá hjá Skrifstofu FEIF hvaða hestar verða skoðaðir og fylgja útgefnu skipulagi.

Í7.2.3 Skoðun

Gildandi lög og reglur FEIF eiga við (e. FEIF General and Sport Rules). Formaður Sportnefndar FEIF samþykkir starfsmenn í búnaðarskoðun.

Í7.3 Knapar

Í7.3.1 Gjaldgengir knapar

Þeir knapar sem uppfylla viðeigandi reglur FEIF (e. FEIF General Rules) og eru 16 ára eða eldri á almanaksárinu eru gjaldgengir. Knapi skal vera með ríkisborgararétt í því landi sem hann keppir fyrir, eða hafa haft varanlega búsetu í því landi a.m.k. næstliðið ár fyrir mót (miðað við 1. dag mótsins).

Í7.3.2 Fatnaður/búnaður knapa

Knapar skulu klæðast reiðjakka, reiðbuxum og reiðstígvélum eða reiðskóm. Í skeiðkappreiðum og gæðingaskeiði má skipta reiðjakka út fyrir viðeigandi flík. Öll landslið skulu vera klædd á sama hátt í keppni eða sýningum.

Í7.4 Dómarar

Í7.4.1 Yfirdómari

Stjórn FEIF skipar yfirdómara samkvæmt meðmælum frá Sportnefnd (e. Sport Committee) a.m.k. 10 mánuðum fyrir upphaf Heimsmeistaramóts. Á sama tíma er skipaður staðgengill yfirdómara. Bæðir yfirdómari og staðgengill yfirdómara skulu hafa réttindi sem alþjóðlegir íþróttadómarar FEIF.

Þeir sem hafa rétt til að tilnefna yfirdómara og staðgengil yfirdómara eru: Aðildarlöndin, Íþróttadómaranefnd (e. Sport Judges Committee, Sportnefnd (e. Sport Committee) og stjórn FEIF. Tilnefningar skal senda og birta tímanlega fyrir kosningu. Yfirdómari og staðgengill yfirdómara mega ekki starfa sem dómarar á Heimsmeistaramóti á sama tíma.

Skyldur yfirdómara eru eftirfarandi:

- *halda uppi hagsmunum dómara á mótinu*
- *stýra dómarafundum fyrir, á meðan og eftir að móti lýkur*
- *hafa yfirumsjón með fótaskoðun og búnaðarskoðun*
- *skila skriflegri skýrslu um mótið til stjórnar*

Yfirdómari setur niður ábyrgð staðgengils yfirdómara.



REGLUR UM ÍPRÓTTAKEPPNI

Í7.4.2 Skipun dómara

Til viðbótar yfirdómara og staðgengils yfirdómara, skal skipa 10 dómara til að dæma á heimsmeistaramóti. Allir dómarar skulu hafa haft réttindi sem alþjóðlegir íþróttadómarar FEIF í a.m.k. eitt ár áður en þeir eru skipaðir. Þeir skulu einnig hafa dæmt á a.m.k. fimm FEIF WorldRanking mótum á síðastliðnu einu ári áður en þeir eru skipaðir.

Í þeim tilvikum að ekki hefur verið unnt að halda nægjanlega fjölda af WorldRanking mótum vegna almennra atvika á næstliðnu ári fyrir Heimsmeistaramót, þá skal dómarahópurinn ákvarðaður af valnefnd með staðfestingu stjórnar FEIF. Í þessum sérstöku kringumstæðum er dómarahópurinn valinn með tilliti til dómaraareynslu fyrri ára, félags- og samskiptafærni og almennri þekkingu á hestamennsku (t.d. sem þjálfari eða keppandi).

Dómararnir skulu valdir af sérstakri þriggja manna valnefnd; sem skal samanstanda af yfirdómara Heimsmeistaramóts, einum fulltrúa frá Íþróttadómaranefnd FEIF (e. FEIF Sports Judges Committee) og einum fulltrúa frá Sportnefnd FEIF (e. FEIF Sport Committee). Dómararnir verða valdir af lista dómara með réttindi sem alþjóðlegir íþróttadómarar FEIF og hafa gefið valnefnd til kynna að þeir gefi kost á sér. Meðlimur valnefndar getur ekki verið dómari á sama móti.

Skipun dómara skal fara fram í síðasta lagi átta mánuðum fyrir Heimsmeistaramót. Dómarar skulu taka þátt í dómaraánskeiði FEIF fyrir Heimsmeistaramót. Dómarar skulu einnig vera viðstaddir á opinberum dómarafundum á meðan Heimsmeistaramóti stendur.

Valnefnd má skipa staðgöngudómara í stað dómara í dómaraári Heimsmeistaramóts sem þurfa að láta af störfum. Ætlast er til þess að staðgöngudómarar mæti á alla dómarafundi eftir að þeir eru skipaðir, en eru afsakaðir vegna fundna sem voru haldnir áður en þeir voru skipaðir.

Í7.4.3 Dómarar og hagsmunaárekstrar

Dómari skal forðast alla raunverulegra og ætlað hagsmunaárekstra. Dómari skal hafa hlutlausu, sjálfstæða og sanngjarna afstöðu gagnvart knöpum, eigendum, þjálfurum, skipuleggjendum og öðrum starfsmönnum og falla vel inn í teymi. Fjárhagslegir eða persónulegir hagsmunir mega aldrei hafa eða verið ætlað að hafa áhrif á dómstörf dómara.

Í7.4.4 Ring Masters

„Ring Masters“ hafa vald til að gefa út viðvarandi í samræmi við lög og reglur FEIF (e. FEIF Rules and Regulations) um heimilan búnað, velferð hestins og siðareglur. Á meðan keppni stendur munu „Ring Masters“ (helst dómarar) strax eftir lok hverrar keppnisgreinar athuga búnað og hvort til staðar séu sár.

Í7.4.5 Dómaraþing og ráðstefna

Sportnefnd FEIF skal ábyrgd fyrir því að skipuleggja opinbert þing dómara á Heimsmeistaramótum. Fundurinn skal tilnefna dómara sem bera ábyrgð á fótaskoðun ákveða tíma og dagskrá fyrir fyrsta fund dómara á Heimsmeistaramótum.

Í7.4.6 Dómarafundur

Tengt Heimsmeistaramótum, en áður en keppnin hefst, skal yfirdómari bera ábyrgð á því að halda opinberan fund dómara. Fundurinn skal að lágmarki fjalla um eftirtalin atriði:

- ákveða með hvaða hætti einstökum keppnisgreinum er skipt niður á dómara á Heimsmeistaramótum;
- kjósa dómara sem bera ábyrgð á tímatöku og ræsingu;
- kjósa yfirdómara fyrir hverja keppnisgrein

Í7.4.7 Fundir dómara meðan á heimsmeistaramóti stendur

Yfirdómari ber ábyrgð á því að halda fundi og kynningar fyrir dómara meðan á Heimsmeistaramóti stendur.

Í7.5 Tímataka

Skytt er að nota á rafrænan tímatökubúnað í skeiðgreinum, til viðbótar skal vera myndbandsupptaka í skeiðkappreiðum, sem getur greint á milli keppenda; búnaðurinn skal samþykktur af formanni Sportnefndar FEIF.

Í7.6 Rásröð

Dregið er um rásröð. Í forkeppni er rásröð óháð því í hvaða aldursflokki knapi er. Það er skylda að fylgja rásröð sem hefur verið ákveðin, sérhver breyting jafnvel með samþykki hluteigandi aðila er óheimil.



REGLUR UM ÍPRÓTTAKEPPNI

Í7.7 Stundvísi

Í hringvallargreindum og fimikeppni, skal knapi vera kominn inn í upphitunarhring minnst 3 mínútum áður en áætlað er að knapi hefji keppni. Í skeiðgreinum skulu allir viðeigandi knapar vera komnir með hesta sína í upphitunarhring minnst þremur mínútum áður en áætlað er að viðkomandi keppnisgrein hefjist. Annars er keppnispar dæmt úr leik í viðkomandi grein (sjá Reglugerð um Úrskurðarnefndir, spjaldareglur og viðurlög gr. 4.5).

Í7.8 Upphitunarknapi

Á Heimsmeistaramótum skal upphitunarknapi, 15 mínútum áður en viðkomandi keppnisgrein hefst, ríða keppnisgreinina. Dómarar skulu ræða frammistöðu knapans til að tryggja samræmi í dómgæslu. Tilkynna skal liðunum ef það verður enginn upphitunar knapi í viðkomandi keppnisgrein.

Í7.9 Liðakeppni

Á Heimsmeistarmótum vinnur það lið sem fær flest stig í forkeppni (þegar það á við) fyrir tvo efstu knapa í hverri keppnisgrein. Í þeim tilvikum þegar færri knapar en tveir keppa í keppnisgrein, fær liðið 0,00 stig fyrir þann knapa sem vantar.

Í7.10 Úrskurðarnefnd

Á meðan á Heimsmeistaramóti stendur skal vera til staðar úrskurðarnefnd sem skal skipuð þannig:

- *formaður framkvæmdanefndar; eða aðili tilnefndur af honum;*
- *meðlimur skipulagsnefndar;*
- *yfirdómari eða einn dómari skipaður af honum;*
- *sportfulltrúi FEIF eða meðlimur sportnefndar FEIF áður tilnefndur af honum;*
- *Fulltrúi knapa kjörinn af talsmönnum liðanna (einn fyrir hvert lið) áður en mót byrjar. Í þeim tilvikum þegar finna þarf staðgengil fyrir fulltrúa knapa, skal sá knapi sem hlaut næstflest stig taka hans stað.*

Áður tilnefndir fulltrúar, mega einungis koma fram í þeim tilvikum þegar aðili sem hann er staðgengill fyrir er þátttakandi í aðstæðum eða hefur hagsmuna að gæta.

Í7.11 Keppnisgreinar

Keppnisgreinar á Heimsmeistaramótum eru eftirfarandi: T1, T2, V1, F1, P1, PP1, og P2. Keppnisgreinar eru framkvæmdar samkvæmt gildandi íþróttakeppnisreglum FEIF (e. FEIF Sportrules) og eru dæmdar samkvæmt gildandi dómaraleiðara (e. Sport Judge's Guidelines).

- *Fimm dómarar dæmar allar hringvallargreinar. Skeiðkappreiðar (P1) fara fram í 4 sprettum.*
- *Fullorðinsflokkur: Það skulu vera A- og B-úrslit í hringvallargreinum nema annað sé ákveðið.*
- *Ungmenni: Það skulu vera A-úrslit í hringvallargreinum. Fyrir B-úrslit þarf að lágmarki 21, nema annað sé ákveðið.*



REGLUR UM ÍPRÓTTAKEPPNI

Í8 Viðauki 1- Heimslisti/ World Ranking

1. Undir eftirliti sportfulltrúa FEIF er haldinn heimslisti yfir knapa sem taka þátt í eftirfarandi greinum: Tölt T1, T2, T3 og T4; fimmgangur F1 og F2; fjórgangur V1 og V2, gæðingaskeið PP1, skeiðkappreiðar 250m P1, og 150 m P3, flugskeið P2.
2. Formaður Sportnefndar FEIF getur deilt skyldum tengdum Heimslistanum til undirnefndar.
3. Það er ekki heimilt að hafa fleiri en eitt WorldRanking mót á sama stað á sama tíma.
4. Listi yfir öll tilkynnt mót eru kynntur í apríl.
5. Öll mót skulu fara fram á völlum sem uppfylla kröfur WorldRanking.
6. Fimm dómara skulu dæma í öllum hringvallargreinum. Þar af skulu þrjú dómara í öllum keppnisgreinum (hringvallar og skeiðgreinum) skulu FEIF alþjóðadómara, og skal a.m.k. einn af þessum 3 dómurum hafa búsetu erlendis.
7. Tilnefna þarf yfirdómara á hverju móti. Yfirdómari verður að vera með alþjóðleg dómara réttindi FEIF.
8. Til að tryggja góða dómgæslu, skal takmarka þann tíma sem dómara dæmar með sanngjörnum hætti. Þetta þýðir að dómari skal að hámarki dæma 10 klukkustundir á dag, þ.m.t. 30 mínútna matarhlé og stutt 10 mínútna hlé fyrir hverja tvær klukkustundir sem dómari dæmir. Á Heimsmeistaramótum er heimilt að óska eftir því að dómara dæmi að hámarki í 12 tíma samtals.
9. Sérhver keppnisrein (í forkeppni) þar sem einkunnir eru gefnar, skal dæmd af sama dómarateymi, jafnvel þó langt sé á milli ráshópa.
10. Dómaraáætlun skal gerð þannig að hún sé í samræmi við þær takmarkanir sem koma fram í reglum A11.1
11. Skipuleggjendur WorkRanking móta skulu útvega ásættanlega svafnaðstöðu fyrir þá dómara sem óska eftir því.
12. Nauðsynleg lengd hringvallar fyrir WorldRanking mót skal vera 250m.
13. Á WorldRanking mótum er skylt að framkvæma búnaðarskoðun á öllum hestum sem taka þátt í úrslitum og lesið skal af örmerki og framkvæmd búnaðarskoðun á a.m.k. 25% á hestum sem taka þátt í forkeppni. Ef lesið er af örmerki á öllum hestum við komu á keppnissvæðið þarf ekki að lesa af örmerki við búnaðarskoðun. Mótshaldarar þurfa að tryggja nægilegt starfsfólk í búnaðarskoðun til að nægur tími gefist fyrir skoðunina. Þörf er á fleira starfsfólki við fótaskoðun í skeiðgreinum og í úrslitum.
14. Tilkynningar skulu gerðar á ensku eða á tungumáli sem allir dómara (og helst knapar og áhorfendur) geta skilið.
15. Allur árangur fyrir knapa sem er betri en eftirtalin mörk er skráður í Heimslistann sem haldinn er fyrir viðkomandi greinar. 5,5 í forkeppni í greinunum nefndum hér að ofan (þar sem við á) eða 26,60 sekúndur eða betra í P1, 16,50 sekúndur eða betra í P3, 8,97 sekúndur eða betra í P2. Í PP1 er aðeins tekið tillit til niðurstaðna ef 2 sprettir eru gildir.
16. Senda skal niðurstöður móta til skrifstofu WorldRanking strax að loknu hverju móti. Ef niðurstöður hafa ekki verið móttæknar innan 21 dags frá lokum móts, skal mótið ekki lengur skráð sem WorldRanking mót og kerfið mun ekki samþykkja niðurstöður þess. Til þess að fá mótið endurskráð, gilda reglur um fjárframlag vegna skráninga sem berast of seint.
17. Aðildarsamtök FEIF bera ábyrgð á að upplýsingar um niðurstöður séu réttar. Afrit af skráðum upplýsingum eru sendar til skráningar í hverju landi til afstemmingar.
18. Með því að senda inn niðurstöðu móts, er ábyrgt að allar keppnisgreinar hafi farið fram og verið dæmdar í samræmi við reglur FEIF (e. FEIF General and Sport Rules), þ.m.t. sérstakar reglur sem gilda um WorldRanking.
19. Allur árangur er gildur í tvö ár frá síðasta degi móts þar sem árangur náðist (að sömu dagsetningu tveimur árum seinna, en ekki að meðtalinni).
20. Röðunin í hverri grein er byggð á meðaltali þriggja bestu einkunna keppnisþars, knapa og hests. Betri eða jafngóður árangur kemur í stað eldri einkunna.
21. Þar sem röðunin er byggð á áframhaldandi kerfi (árangur gildir í tvö ár) er aldrei nein lokaröðun.
22. Frá þeirri stundu er keppnisþar, knapi og hestur, hafa náð þremur gildum einkunnum í grein, birtast nöfn þeirra í Heimslistanum.
23. Til að standa strama af kostnaði greiða sérsambönd FEIF landanna gjald á hvert mót samkvæmt verðlista. Gjaldið, með ákveðnu hámarki fyrir hvert land, er ákveðið af sportfulltrúa FEIF.
24. Aukagjald sem nemur 100% ofan á venjulegt gjald vegna hverrar keppni, bætist við vegna hvers móts sem skráð er eftir 1. mars eða móts sem er endurskráð vegna þess að niðurstöður bárust of seint.
25. Sportnefnd FEIF er heimilt að sekta skipuleggjendur móta fyrir fjárhæð allt að 5.000 evrum, ef þeir fara ekki eftir WorldRanking reglum eða mismuna knöpum á einhvern hátt.
26. Í öllum tilvikum sem ekki eru fyrirséð úrskurðar sportnefnd FEIF.
27. Skylt er að hafa rafræna tímatöku.



REGLUR UM ÍÞRÓTTAKEPPNI

Í9 Viðauki 2 - Alþjóðaiþróttadómarapróf

Sjá S9, viðauka 2, í reglum FEIF

Í10 Viðauki 3 - Alþjóðaiþróttadómaraleyfi FEIF

Sjá S10, viðauka 3, í reglum FEIF

Í11 Viðauki 4: Tímatöflur P1 skeiðkappreiðar 250 m

Einkunnir fyrir alla tíma í sekúndum (með tveimur aukastöfum) eru reiknaðar með eftirfarandi jöfnu: $(32,50 - t) / 1,25$
þar sem t = besti tími með viðeigandi fjölda aukastafa
Einkunnir geta ekki orðið hærri en 10,00 eða lægri en 0,00.



REGLUR UM ÍPRÓTTAKEPNI

Tími	Einkunn	Tími	Einkunn	Tími	Einkunn	Tími	Einkunn	Tími	Einkunn
20,00	10,00	20,42	9,66	20,84	9,33	21,26	8,99	21,68	8,66
20,01	9,99	20,43	9,66	20,85	9,32	21,27	8,98	21,69	8,65
20,02	9,98	20,44	9,65	20,86	9,31	21,28	8,98	21,70	8,64
20,03	9,98	20,45	9,64	20,87	9,30	21,29	8,97	21,71	8,63
20,04	9,97	20,46	9,63	20,88	9,30	21,30	8,96	21,72	8,62
20,05	9,96	20,47	9,62	20,89	9,29	21,31	8,95	21,73	8,62
20,06	9,95	20,48	9,62	20,90	9,28	21,32	8,94	21,74	8,61
20,07	9,94	20,49	9,61	20,91	9,27	21,33	8,94	21,75	8,60
20,08	9,94	20,50	9,60	20,92	9,26	21,34	8,93	21,76	8,59
20,09	9,93	20,51	9,59	20,93	9,26	21,35	8,92	21,77	8,58
20,10	9,92	20,52	9,58	20,94	9,25	21,36	8,91	21,78	8,58
20,11	9,91	20,53	9,58	20,95	9,24	21,37	8,90	21,79	8,57
20,12	9,90	20,54	9,57	20,96	9,23	21,38	8,90	21,80	8,56
20,13	9,90	20,55	9,56	20,97	9,22	21,39	8,89	21,81	8,55
20,14	9,89	20,56	9,55	20,98	9,22	21,40	8,88	21,82	8,54
20,15	9,88	20,57	9,54	20,99	9,21	21,41	8,87	21,83	8,54
20,16	9,87	20,58	9,54	21,00	9,20	21,42	8,86	21,84	8,53
20,17	9,86	20,59	9,53	21,01	9,19	21,43	8,86	21,85	8,52
20,18	9,86	20,60	9,52	21,02	9,18	21,44	8,85	21,86	8,51
20,19	9,85	20,61	9,51	21,03	9,18	21,45	8,84	21,87	8,50
20,20	9,84	20,62	9,50	21,04	9,17	21,46	8,83	21,88	8,50
20,21	9,83	20,63	9,50	21,05	9,16	21,47	8,82	21,89	8,49
20,22	9,82	20,64	9,49	21,06	9,15	21,48	8,82	21,90	8,48
20,23	9,82	20,65	9,48	21,07	9,14	21,49	8,81	21,91	8,47
20,24	9,81	20,66	9,47	21,08	9,14	21,50	8,80	21,92	8,46
20,25	9,80	20,67	9,46	21,09	9,13	21,51	8,79	21,93	8,46
20,26	9,79	20,68	9,46	21,10	9,12	21,52	8,78	21,94	8,45
20,27	9,78	20,69	9,45	21,11	9,11	21,53	8,78	21,95	8,44
20,28	9,78	20,70	9,44	21,12	9,10	21,54	8,77	21,96	8,43
20,29	9,77	20,71	9,43	21,13	9,10	21,55	8,76	21,97	8,42
20,30	9,76	20,72	9,42	21,14	9,09	21,56	8,75	21,98	8,42
20,31	9,75	20,73	9,42	21,15	9,08	21,57	8,74	21,99	8,41
20,32	9,74	20,74	9,41	21,16	9,07	21,58	8,74	22,00	8,40
20,33	9,74	20,75	9,40	21,17	9,06	21,59	8,73	22,01	8,39
20,34	9,73	20,76	9,39	21,18	9,06	21,60	8,72	22,02	8,38
20,35	9,72	20,77	9,38	21,19	9,05	21,61	8,71	22,03	8,38
20,36	9,71	20,78	9,38	21,20	9,04	21,62	8,70	22,04	8,37
20,37	9,70	20,79	9,37	21,21	9,03	21,63	8,70	22,05	8,36
20,38	9,70	20,80	9,36	21,22	9,02	21,64	8,69	22,06	8,35
20,39	9,69	20,81	9,35	21,23	9,02	21,65	8,68	22,07	8,34
20,40	9,68	20,82	9,34	21,24	9,01	21,66	8,67	22,08	8,34
20,41	9,67	20,83	9,34	21,25	9,00	21,67	8,66	22,09	8,33



REGLUR UM ÍPRÓTTAKEPNI

Tími	Einkunn	Tími	Einkunn	Tími	Einkunn	Tími	Einkunn	Tími	Einkunn
22,10	8,32	22,52	7,98	22,94	7,65	23,36	7,31	23,78	6,98
22,11	8,31	22,53	7,98	22,95	7,64	23,37	7,30	23,79	6,97
22,12	8,30	22,54	7,97	22,96	7,63	23,38	7,30	23,80	6,96
22,13	8,30	22,55	7,96	22,97	7,62	23,39	7,29	23,81	6,95
22,14	8,29	22,56	7,95	22,98	7,62	23,40	7,28	23,82	6,94
22,15	8,28	22,57	7,94	22,99	7,61	23,41	7,27	23,83	6,94
22,16	8,27	22,58	7,94	23,00	7,60	23,42	7,26	23,84	6,93
22,17	8,26	22,59	7,93	23,01	7,59	23,43	7,26	23,85	6,92
22,18	8,26	22,60	7,92	23,02	7,58	23,44	7,25	23,86	6,91
22,19	8,25	22,61	7,91	23,03	7,58	23,45	7,24	23,87	6,90
22,20	8,24	22,62	7,90	23,04	7,57	23,46	7,23	23,88	6,90
22,21	8,23	22,63	7,90	23,05	7,56	23,47	7,22	23,89	6,89
22,22	8,22	22,64	7,89	23,06	7,55	23,48	7,22	23,90	6,88
22,23	8,22	22,65	7,88	23,07	7,54	23,49	7,21	23,91	6,87
22,24	8,21	22,66	7,87	23,08	7,54	23,50	7,20	23,92	6,86
22,25	8,20	22,67	7,86	23,09	7,53	23,51	7,19	23,93	6,86
22,26	8,19	22,68	7,86	23,10	7,52	23,52	7,18	23,94	6,85
22,27	8,18	22,69	7,85	23,11	7,51	23,53	7,18	23,95	6,84
22,28	8,18	22,70	7,84	23,12	7,50	23,54	7,17	23,96	6,83
22,29	8,17	22,71	7,83	23,13	7,50	23,55	7,16	23,97	6,82
22,30	8,16	22,72	7,82	23,14	7,49	23,56	7,15	23,98	6,82
22,31	8,15	22,73	7,82	23,15	7,48	23,57	7,14	23,99	6,81
22,32	8,14	22,74	7,81	23,16	7,47	23,58	7,14	24,00	6,80
22,33	8,14	22,75	7,80	23,17	7,46	23,59	7,13	24,01	6,79
22,34	8,13	22,76	7,79	23,18	7,46	23,60	7,12	24,02	6,78
22,35	8,12	22,77	7,78	23,19	7,45	23,61	7,11	24,03	6,78
22,36	8,11	22,78	7,78	23,20	7,44	23,62	7,10	24,04	6,77
22,37	8,10	22,79	7,77	23,21	7,43	23,63	7,10	24,05	6,76
22,38	8,10	22,80	7,76	23,22	7,42	23,64	7,09	24,06	6,75
22,39	8,09	22,81	7,75	23,23	7,42	23,65	7,08	24,07	6,74
22,40	8,08	22,82	7,74	23,24	7,41	23,66	7,07	24,08	6,74
22,41	8,07	22,83	7,74	23,25	7,40	23,67	7,06	24,09	6,73
22,42	8,06	22,84	7,73	23,26	7,39	23,68	7,06	24,10	6,72
22,43	8,06	22,85	7,72	23,27	7,38	23,69	7,05	24,11	6,71
22,44	8,05	22,86	7,71	23,28	7,38	23,70	7,04	24,12	6,70
22,45	8,04	22,87	7,70	23,29	7,37	23,71	7,03	24,13	6,70
22,46	8,03	22,88	7,70	23,30	7,36	23,72	7,02	24,14	6,69
22,47	8,02	22,89	7,69	23,31	7,35	23,73	7,02	24,15	6,68
22,48	8,02	22,90	7,68	23,32	7,34	23,74	7,01	24,16	6,67
22,49	8,01	22,91	7,67	23,33	7,34	23,75	7,00	24,17	6,66
22,50	8,00	22,92	7,66	23,34	7,33	23,76	6,99	24,18	6,66
22,51	7,99	22,93	7,66	23,35	7,32	23,77	6,98	24,19	6,65



REGLUR UM ÍPRÓTTAKEPNI

Tími	Einkunn	Tími	Einkunn	Tími	Einkunn	Tími	Einkunn	Tími	Einkunn
24,20	6,64	24,62	6,30	25,04	5,97	25,46	5,63	25,88	5,30
24,21	6,63	24,63	6,30	25,05	5,96	25,47	5,62	25,89	5,29
24,22	6,62	24,64	6,29	25,06	5,95	25,48	5,62	25,90	5,28
24,23	6,62	24,65	6,28	25,07	5,94	25,49	5,61	25,91	5,27
24,24	6,61	24,66	6,27	25,08	5,94	25,50	5,60	25,92	5,26
24,25	6,60	24,67	6,26	25,09	5,93	25,51	5,59	25,93	5,26
24,26	6,59	24,68	6,26	25,10	5,92	25,52	5,58	25,94	5,25
24,27	6,58	24,69	6,25	25,11	5,91	25,53	5,58	25,95	5,24
24,28	6,58	24,70	6,24	25,12	5,90	25,54	5,57	25,96	5,23
24,29	6,57	24,71	6,23	25,13	5,90	25,55	5,56	25,97	5,22
24,30	6,56	24,72	6,22	25,14	5,89	25,56	5,55	25,98	5,22
24,31	6,55	24,73	6,22	25,15	5,88	25,57	5,54	25,99	5,21
24,32	6,54	24,74	6,21	25,16	5,87	25,58	5,54	26,00	5,20
24,33	6,54	24,75	6,20	25,17	5,86	25,59	5,53	26,01	5,19
24,34	6,53	24,76	6,19	25,18	5,86	25,60	5,52	26,02	5,18
24,35	6,52	24,77	6,18	25,19	5,85	25,61	5,51	26,03	5,18
24,36	6,51	24,78	6,18	25,20	5,84	25,62	5,50	26,04	5,17
24,37	6,50	24,79	6,17	25,21	5,83	25,63	5,50	26,05	5,16
24,38	6,50	24,80	6,16	25,22	5,82	25,64	5,49	26,06	5,15
24,39	6,49	24,81	6,15	25,23	5,82	25,65	5,48	26,07	5,14
24,40	6,48	24,82	6,14	25,24	5,81	25,66	5,47	26,08	5,14
24,41	6,47	24,83	6,14	25,25	5,80	25,67	5,46	26,09	5,13
24,42	6,46	24,84	6,13	25,26	5,79	25,68	5,46	26,10	5,12
24,43	6,46	24,85	6,12	25,27	5,78	25,69	5,45	26,11	5,11
24,44	6,45	24,86	6,11	25,28	5,78	25,70	5,44	26,12	5,10
24,45	6,44	24,87	6,10	25,29	5,77	25,71	5,43	26,13	5,10
24,46	6,43	24,88	6,10	25,30	5,76	25,72	5,42	26,14	5,09
24,47	6,42	24,89	6,09	25,31	5,75	25,73	5,42	26,15	5,08
24,48	6,42	24,90	6,08	25,32	5,74	25,74	5,41	26,16	5,07
24,49	6,41	24,91	6,07	25,33	5,74	25,75	5,40	26,17	5,06
24,50	6,40	24,92	6,06	25,34	5,73	25,76	5,39	26,18	5,06
24,51	6,39	24,93	6,06	25,35	5,72	25,77	5,38	26,19	5,05
24,52	6,38	24,94	6,05	25,36	5,71	25,78	5,38	26,20	5,04
24,53	6,38	24,95	6,04	25,37	5,70	25,79	5,37	26,21	5,03
24,54	6,37	24,96	6,03	25,38	5,70	25,80	5,36	26,22	5,02
24,55	6,36	24,97	6,02	25,39	5,69	25,81	5,35	26,23	5,02
24,56	6,35	24,98	6,02	25,40	5,68	25,82	5,34	26,24	5,01
24,57	6,34	24,99	6,01	25,41	5,67	25,83	5,34	26,25	5,00
24,58	6,34	25,00	6,00	25,42	5,66	25,84	5,33	26,26	4,99
24,59	6,33	25,01	5,99	25,43	5,66	25,85	5,32	26,27	4,98
24,60	6,32	25,02	5,98	25,44	5,65	25,86	5,31	26,28	4,98
24,61	6,31	25,03	5,98	25,45	5,64	25,87	5,30	26,29	4,97



REGLUR UM ÍPRÓTTAKEPNI

Tími	Einkunn	Tími	Einkunn	Tími	Einkunn	Tími	Einkunn	Tími	Einkunn
26,30	4,96	26,72	4,62	27,14	4,29	27,56	3,95	27,98	3,62
26,31	4,95	26,73	4,62	27,15	4,28	27,57	3,94	27,99	3,61
26,32	4,94	26,74	4,61	27,16	4,27	27,58	3,94	28,00	3,60
26,33	4,94	26,75	4,60	27,17	4,26	27,59	3,93	28,01	3,59
26,34	4,93	26,76	4,59	27,18	4,26	27,60	3,92	28,02	3,58
26,35	4,92	26,77	4,58	27,19	4,25	27,61	3,91	28,03	3,58
26,36	4,91	26,78	4,58	27,20	4,24	27,62	3,90	28,04	3,57
26,37	4,90	26,79	4,57	27,21	4,23	27,63	3,90	28,05	3,56
26,38	4,90	26,80	4,56	27,22	4,22	27,64	3,89	28,06	3,55
26,39	4,89	26,81	4,55	27,23	4,22	27,65	3,88	28,07	3,54
26,40	4,88	26,82	4,54	27,24	4,21	27,66	3,87	28,08	3,54
26,41	4,87	26,83	4,54	27,25	4,20	27,67	3,86	28,09	3,53
26,42	4,86	26,84	4,53	27,26	4,19	27,68	3,86	28,10	3,52
26,43	4,86	26,85	4,52	27,27	4,18	27,69	3,85	28,11	3,51
26,44	4,85	26,86	4,51	27,28	4,18	27,70	3,84	28,12	3,50
26,45	4,84	26,87	4,50	27,29	4,17	27,71	3,83	28,13	3,50
26,46	4,83	26,88	4,50	27,30	4,16	27,72	3,82	28,14	3,49
26,47	4,82	26,89	4,49	27,31	4,15	27,73	3,82	28,15	3,48
26,48	4,82	26,90	4,48	27,32	4,14	27,74	3,81	28,16	3,47
26,49	4,81	26,91	4,47	27,33	4,14	27,75	3,80	28,17	3,46
26,50	4,80	26,92	4,46	27,34	4,13	27,76	3,79	28,18	3,46
26,51	4,79	26,93	4,46	27,35	4,12	27,77	3,78	28,19	3,45
26,52	4,78	26,94	4,45	27,36	4,11	27,78	3,78	28,20	3,44
26,53	4,78	26,95	4,44	27,37	4,10	27,79	3,77	28,21	3,43
26,54	4,77	26,96	4,43	27,38	4,10	27,80	3,76	28,22	3,42
26,55	4,76	26,97	4,42	27,39	4,09	27,81	3,75	28,23	3,42
26,56	4,75	26,98	4,42	27,40	4,08	27,82	3,74	28,24	3,41
26,57	4,74	26,99	4,41	27,41	4,07	27,83	3,74	28,25	3,40
26,58	4,74	27,00	4,40	27,42	4,06	27,84	3,73	28,26	3,39
26,59	4,73	27,01	4,39	27,43	4,06	27,85	3,72	28,27	3,38
26,60	4,72	27,02	4,38	27,44	4,05	27,86	3,71	28,28	3,38
26,61	4,71	27,03	4,38	27,45	4,04	27,87	3,70	28,29	3,37
26,62	4,70	27,04	4,37	27,46	4,03	27,88	3,70	28,30	3,36
26,63	4,70	27,05	4,36	27,47	4,02	27,89	3,69	28,31	3,35
26,64	4,69	27,06	4,35	27,48	4,02	27,90	3,68	28,32	3,34
26,65	4,68	27,07	4,34	27,49	4,01	27,91	3,67	28,33	3,34
26,66	4,67	27,08	4,34	27,50	4,00	27,92	3,66	28,34	3,33
26,67	4,66	27,09	4,33	27,51	3,99	27,93	3,66	28,35	3,32
26,68	4,66	27,10	4,32	27,52	3,98	27,94	3,65	28,36	3,31
26,69	4,65	27,11	4,31	27,53	3,98	27,95	3,64	28,37	3,30
26,70	4,64	27,12	4,30	27,54	3,97	27,96	3,63	28,38	3,30
26,71	4,63	27,13	4,30	27,55	3,96	27,97	3,62	28,39	3,29



REGLUR UM ÍPRÓTTAKEPNI

Tími	Einkunn	Tími	Einkunn	Tími	Einkunn	Tími	Einkunn	Tími	Einkunn
28,40	3,28	28,82	2,94	29,24	2,61	29,66	2,27	30,08	1,94
28,41	3,27	28,83	2,94	29,25	2,60	29,67	2,26	30,09	1,93
28,42	3,26	28,84	2,93	29,26	2,59	29,68	2,26	30,10	1,92
28,43	3,26	28,85	2,92	29,27	2,58	29,69	2,25	30,11	1,91
28,44	3,25	28,86	2,91	29,28	2,58	29,70	2,24	30,12	1,90
28,45	3,24	28,87	2,90	29,29	2,57	29,71	2,23	30,13	1,90
28,46	3,23	28,88	2,90	29,30	2,56	29,72	2,22	30,14	1,89
28,47	3,22	28,89	2,89	29,31	2,55	29,73	2,22	30,15	1,88
28,48	3,22	28,90	2,88	29,32	2,54	29,74	2,21	30,16	1,87
28,49	3,21	28,91	2,87	29,33	2,54	29,75	2,20	30,17	1,86
28,50	3,20	28,92	2,86	29,34	2,53	29,76	2,19	30,18	1,86
28,51	3,19	28,93	2,86	29,35	2,52	29,77	2,18	30,19	1,85
28,52	3,18	28,94	2,85	29,36	2,51	29,78	2,18	30,20	1,84
28,53	3,18	28,95	2,84	29,37	2,50	29,79	2,17	30,21	1,83
28,54	3,17	28,96	2,83	29,38	2,50	29,80	2,16	30,22	1,82
28,55	3,16	28,97	2,82	29,39	2,49	29,81	2,15	30,23	1,82
28,56	3,15	28,98	2,82	29,40	2,48	29,82	2,14	30,24	1,81
28,57	3,14	28,99	2,81	29,41	2,47	29,83	2,14	30,25	1,80
28,58	3,14	29,00	2,80	29,42	2,46	29,84	2,13	30,26	1,79
28,59	3,13	29,01	2,79	29,43	2,46	29,85	2,12	30,27	1,78
28,60	3,12	29,02	2,78	29,44	2,45	29,86	2,11	30,28	1,78
28,61	3,11	29,03	2,78	29,45	2,44	29,87	2,10	30,29	1,77
28,62	3,10	29,04	2,77	29,46	2,43	29,88	2,10	30,30	1,76
28,63	3,10	29,05	2,76	29,47	2,42	29,89	2,09	30,31	1,75
28,64	3,09	29,06	2,75	29,48	2,42	29,90	2,08	30,32	1,74
28,65	3,08	29,07	2,74	29,49	2,41	29,91	2,07	30,33	1,74
28,66	3,07	29,08	2,74	29,50	2,40	29,92	2,06	30,34	1,73
28,67	3,06	29,09	2,73	29,51	2,39	29,93	2,06	30,35	1,72
28,68	3,06	29,10	2,72	29,52	2,38	29,94	2,05	30,36	1,71
28,69	3,05	29,11	2,71	29,53	2,38	29,95	2,04	30,37	1,70
28,70	3,04	29,12	2,70	29,54	2,37	29,96	2,03	30,38	1,70
28,71	3,03	29,13	2,70	29,55	2,36	29,97	2,02	30,39	1,69
28,72	3,02	29,14	2,69	29,56	2,35	29,98	2,02	30,40	1,68
28,73	3,02	29,15	2,68	29,57	2,34	29,99	2,01	30,41	1,67
28,74	3,01	29,16	2,67	29,58	2,34	30,00	2,00	30,42	1,66
28,75	3,00	29,17	2,66	29,59	2,33	30,01	1,99	30,43	1,66
28,76	2,99	29,18	2,66	29,60	2,32	30,02	1,98	30,44	1,65
28,77	2,98	29,19	2,65	29,61	2,31	30,03	1,98	30,45	1,64
28,78	2,98	29,20	2,64	29,62	2,30	30,04	1,97	30,46	1,63
28,79	2,97	29,21	2,63	29,63	2,30	30,05	1,96	30,47	1,62
28,80	2,96	29,22	2,62	29,64	2,29	30,06	1,95	30,48	1,62
28,81	2,95	29,23	2,62	29,65	2,28	30,07	1,94	30,49	1,61



REGLUR UM ÍPRÓTTAKEPNI

Time	Mark	Time	Mark	Time	Mark	Time	Mark	Time	Mark
30,50	1,60	30,92	1,26	31,34	0,93	31,76	0,59	32,18	0,26
30,51	1,59	30,93	1,26	31,35	0,92	31,77	0,58	32,19	0,25
30,52	1,58	30,94	1,25	31,36	0,91	31,78	0,58	32,20	0,24
30,53	1,58	30,95	1,24	31,37	0,90	31,79	0,57	32,21	0,23
30,54	1,57	30,96	1,23	31,38	0,90	31,80	0,56	32,22	0,22
30,55	1,56	30,97	1,22	31,39	0,89	31,81	0,55	32,23	0,22
30,56	1,55	30,98	1,22	31,40	0,88	31,82	0,54	32,24	0,21
30,57	1,54	30,99	1,21	31,41	0,87	31,83	0,54	32,25	0,20
30,58	1,54	31,00	1,20	31,42	0,86	31,84	0,53	32,26	0,19
30,59	1,53	31,01	1,19	31,43	0,86	31,85	0,52	32,27	0,18
30,60	1,52	31,02	1,18	31,44	0,85	31,86	0,51	32,28	0,18
30,61	1,51	31,03	1,18	31,45	0,84	31,87	0,50	32,29	0,17
30,62	1,50	31,04	1,17	31,46	0,83	31,88	0,50	32,30	0,16
30,63	1,50	31,05	1,16	31,47	0,82	31,89	0,49	32,31	0,15
30,64	1,49	31,06	1,15	31,48	0,82	31,90	0,48	32,32	0,14
30,65	1,48	31,07	1,14	31,49	0,81	31,91	0,47	32,33	0,14
30,66	1,47	31,08	1,14	31,50	0,80	31,92	0,46	32,34	0,13
30,67	1,46	31,09	1,13	31,51	0,79	31,93	0,46	32,35	0,12
30,68	1,46	31,10	1,12	31,52	0,78	31,94	0,45	32,36	0,11
30,69	1,45	31,11	1,11	31,53	0,78	31,95	0,44	32,37	0,10
30,70	1,44	31,12	1,10	31,54	0,77	31,96	0,43	32,38	0,10
30,71	1,43	31,13	1,10	31,55	0,76	31,97	0,42	32,39	0,09
30,72	1,42	31,14	1,09	31,56	0,75	31,98	0,42	32,40	0,08
30,73	1,42	31,15	1,08	31,57	0,74	31,99	0,41	32,41	0,07
30,74	1,41	31,16	1,07	31,58	0,74	32,00	0,40	32,42	0,06
30,75	1,40	31,17	1,06	31,59	0,73	32,01	0,39	32,43	0,06
30,76	1,39	31,18	1,06	31,60	0,72	32,02	0,38	32,44	0,05
30,77	1,38	31,19	1,05	31,61	0,71	32,03	0,38	32,45	0,04
30,78	1,38	31,20	1,04	31,62	0,70	32,04	0,37	32,46	0,03
30,79	1,37	31,21	1,03	31,63	0,70	32,05	0,36	32,47	0,02
30,80	1,36	31,22	1,02	31,64	0,69	32,06	0,35	32,48	0,02
30,81	1,35	31,23	1,02	31,65	0,68	32,07	0,34	32,49	0,01
30,82	1,34	31,24	1,01	31,66	0,67	32,08	0,34	32,50	-0,00
30,83	1,34	31,25	1,00	31,67	0,66	32,09	0,33		
30,84	1,33	31,26	0,99	31,68	0,66	32,10	0,32		
30,85	1,32	31,27	0,98	31,69	0,65	32,11	0,31		
30,86	1,31	31,28	0,98	31,70	0,64	32,12	0,30		
30,87	1,30	31,29	0,97	31,71	0,63	32,13	0,30		
30,88	1,30	31,30	0,96	31,72	0,62	32,14	0,29		
30,89	1,29	31,31	0,95	31,73	0,62	32,15	0,28		
30,90	1,28	31,32	0,94	31,74	0,61	32,16	0,27		
30,91	1,27	31,33	0,94	31,75	0,60	32,17	0,26		



REGLUR UM ÍPRÓTTAKEPPNI

Í12 Viðauki 5 - Tímatafla P2 flugskeið 100 m

Einkunnir fyrir alla tíma í sekúndum (með tveimur aukastöfum) eru reiknaðir með eftirfarandi jöfnu: $(12,00 - t) / 0,60$ þar sem t = besti tími með viðeigandi mörgum aukastöfum
Einkunnir geta ekki orðið hærri en 10,00 né lægri en 0,00.

Time	Mark	Time	Mark	Time	Mark	Time	Mark	Time	Mark
6,50	10,00	6,86	9,35	7,22	8,69	7,58	8,04	7,94	7,38
6,51	9,98	6,87	9,33	7,23	8,67	7,59	8,02	7,95	7,36
6,52	9,96	6,88	9,31	7,24	8,65	7,60	8,00	7,96	7,35
6,53	9,95	6,89	9,29	7,25	8,64	7,61	7,98	7,97	7,33
6,54	9,93	6,90	9,27	7,26	8,62	7,62	7,96	7,98	7,31
6,55	9,91	6,91	9,25	7,27	8,60	7,63	7,95	7,99	7,29
6,56	9,89	6,92	9,24	7,28	8,58	7,64	7,93	8,00	7,27
6,57	9,87	6,93	9,22	7,29	8,56	7,65	7,91	8,01	7,25
6,58	9,85	6,94	9,20	7,30	8,55	7,66	7,89	8,02	7,24
6,59	9,84	6,95	9,18	7,31	8,53	7,67	7,87	8,03	7,22
6,60	9,82	6,96	9,16	7,32	8,51	7,68	7,85	8,04	7,20
6,61	9,80	6,97	9,15	7,33	8,49	7,69	7,84	8,05	7,18
6,62	9,78	6,98	9,13	7,34	8,47	7,70	7,82	8,06	7,16
6,63	9,76	6,99	9,11	7,35	8,45	7,71	7,80	8,07	7,15
6,64	9,75	7,00	9,09	7,36	8,44	7,72	7,78	8,08	7,13
6,65	9,73	7,01	9,07	7,37	8,42	7,73	7,76	8,09	7,11
6,66	9,71	7,02	9,05	7,38	8,40	7,74	7,75	8,10	7,09
6,67	9,69	7,03	9,04	7,39	8,38	7,75	7,73	8,11	7,07
6,68	9,67	7,04	9,02	7,40	8,36	7,76	7,71	8,12	7,05
6,69	9,65	7,05	9,00	7,41	8,35	7,77	7,69	8,13	7,04
6,70	9,64	7,06	8,98	7,42	8,33	7,78	7,67	8,14	7,02
6,71	9,62	7,07	8,96	7,43	8,31	7,79	7,65	8,15	7,00
6,72	9,60	7,08	8,95	7,44	8,29	7,80	7,64	8,16	6,98
6,73	9,58	7,09	8,93	7,45	8,27	7,81	7,62	8,17	6,96
6,74	9,56	7,10	8,91	7,46	8,25	7,82	7,60	8,18	6,95
6,75	9,55	7,11	8,89	7,47	8,24	7,83	7,58	8,19	6,93
6,76	9,53	7,12	8,87	7,48	8,22	7,84	7,56	8,20	6,91
6,77	9,51	7,13	8,85	7,49	8,20	7,85	7,55	8,21	6,89
6,78	9,49	7,14	8,84	7,50	8,18	7,86	7,53	8,22	6,87
6,79	9,47	7,15	8,82	7,51	8,16	7,87	7,51	8,23	6,85
6,80	9,45	7,16	8,80	7,52	8,15	7,88	7,49	8,24	6,84
6,81	9,44	7,17	8,78	7,53	8,13	7,89	7,47	8,25	6,82
6,82	9,42	7,18	8,76	7,54	8,11	7,90	7,45	8,26	6,80
6,83	9,40	7,19	8,75	7,55	8,09	7,91	7,44	8,27	6,78
6,84	9,38	7,20	8,73	7,56	8,07	7,92	7,42	8,28	6,76
6,85	9,36	7,21	8,71	7,57	8,05	7,93	7,40	8,29	6,75



REGLUR UM ÍPRÓTTAKEPNI

Time	Mark	Time	Mark	Time	Mark	Time	Mark	Time	Mark
8,30	6,73	8,66	6,07	9,02	5,42	9,38	4,76	9,74	4,11
8,31	6,71	8,67	6,05	9,03	5,40	9,39	4,75	9,75	4,09
8,32	6,69	8,68	6,04	9,04	5,38	9,40	4,73	9,76	4,07
8,33	6,67	8,69	6,02	9,05	5,36	9,41	4,71	9,77	4,05
8,34	6,65	8,70	6,00	9,06	5,35	9,42	4,69	9,78	4,04
8,35	6,64	8,71	5,98	9,07	5,33	9,43	4,67	9,79	4,02
8,36	6,62	8,72	5,96	9,08	5,31	9,44	4,65	9,80	4,00
8,37	6,60	8,73	5,95	9,09	5,29	9,45	4,64	9,81	3,98
8,38	6,58	8,74	5,93	9,10	5,27	9,46	4,62	9,82	3,96
8,39	6,56	8,75	5,91	9,11	5,25	9,47	4,60	9,83	3,95
8,40	6,55	8,76	5,89	9,12	5,24	9,48	4,58	9,84	3,93
8,41	6,53	8,77	5,87	9,13	5,22	9,49	4,56	9,85	3,91
8,42	6,51	8,78	5,85	9,14	5,20	9,50	4,55	9,86	3,89
8,43	6,49	8,79	5,84	9,15	5,18	9,51	4,53	9,87	3,87
8,44	6,47	8,80	5,82	9,16	5,16	9,52	4,51	9,88	3,85
8,45	6,45	8,81	5,80	9,17	5,15	9,53	4,49	9,89	3,84
8,46	6,44	8,82	5,78	9,18	5,13	9,54	4,47	9,90	3,82
8,47	6,42	8,83	5,76	9,19	5,11	9,55	4,45	9,91	3,80
8,48	6,40	8,84	5,75	9,20	5,09	9,56	4,44	9,92	3,78
8,49	6,38	8,85	5,73	9,21	5,07	9,57	4,42	9,93	3,76
8,50	6,36	8,86	5,71	9,22	5,05	9,58	4,40	9,94	3,75
8,51	6,35	8,87	5,69	9,23	5,04	9,59	4,38	9,95	3,73
8,52	6,33	8,88	5,67	9,24	5,02	9,60	4,36	9,96	3,71
8,53	6,31	8,89	5,65	9,25	5,00	9,61	4,35	9,97	3,69
8,54	6,29	8,90	5,64	9,26	4,98	9,62	4,33	9,98	3,67
8,55	6,27	8,91	5,62	9,27	4,96	9,63	4,31	9,99	3,65
8,56	6,25	8,92	5,60	9,28	4,95	9,64	4,29	10,00	3,64
8,57	6,24	8,93	5,58	9,29	4,93	9,65	4,27	10,01	3,62
8,58	6,22	8,94	5,56	9,30	4,91	9,66	4,25	10,02	3,60
8,59	6,20	8,95	5,55	9,31	4,89	9,67	4,24	10,03	3,58
8,60	6,18	8,96	5,53	9,32	4,87	9,68	4,22	10,04	3,56
8,61	6,16	8,97	5,51	9,33	4,85	9,69	4,20	10,05	3,55
8,62	6,15	8,98	5,49	9,34	4,84	9,70	4,18	10,06	3,53
8,63	6,13	8,99	5,47	9,35	4,82	9,71	4,16	10,07	3,51
8,64	6,11	9,00	5,45	9,36	4,80	9,72	4,15	10,08	3,49
8,65	6,09	9,01	5,44	9,37	4,78	9,73	4,13	10,09	3,47



REGLUR UM ÍPRÓTTAKEPPNI

Time	Mark	Time	Mark	Time	Mark	Time	Mark	Time	Mark
10,10	3,45	10,49	2,75	10,88	2,04	11,27	1,33	11,66	0,62
10,11	3,44	10,50	2,73	10,89	2,02	11,28	1,31	11,67	0,60
10,12	3,42	10,51	2,71	10,90	2,00	11,29	1,29	11,68	0,58
10,13	3,40	10,52	2,69	10,91	1,98	11,30	1,27	11,69	0,56
10,14	3,38	10,53	2,67	10,92	1,96	11,31	1,25	11,70	0,55
10,15	3,36	10,54	2,65	10,93	1,95	11,32	1,24	11,71	0,53
10,16	3,35	10,55	2,64	10,94	1,93	11,33	1,22	11,72	0,51
10,17	3,33	10,56	2,62	10,95	1,91	11,34	1,20	11,73	0,49
10,18	3,31	10,57	2,60	10,96	1,89	11,35	1,18	11,74	0,47
10,19	3,29	10,58	2,58	10,97	1,87	11,36	1,16	11,75	0,45
10,20	3,27	10,59	2,56	10,98	1,85	11,37	1,15	11,76	0,44
10,21	3,25	10,60	2,55	10,99	1,84	11,38	1,13	11,77	0,42
10,22	3,24	10,61	2,53	11,00	1,82	11,39	1,11	11,78	0,40
10,23	3,22	10,62	2,51	11,01	1,80	11,40	1,09	11,79	0,38
10,24	3,20	10,63	2,49	11,02	1,78	11,41	1,07	11,80	0,36
10,25	3,18	10,64	2,47	11,03	1,76	11,42	1,05	11,81	0,35
10,26	3,16	10,65	2,45	11,04	1,75	11,43	1,04	11,82	0,33
10,27	3,15	10,66	2,44	11,05	1,73	11,44	1,02	11,83	0,31
10,28	3,13	10,67	2,42	11,06	1,71	11,45	1,00	11,84	0,29
10,29	3,11	10,68	2,40	11,07	1,69	11,46	0,98	11,85	0,27
10,30	3,09	10,69	2,38	11,08	1,67	11,47	0,96	11,86	0,25
10,31	3,07	10,70	2,36	11,09	1,65	11,48	0,95	11,87	0,24
10,32	3,05	10,71	2,35	11,10	1,64	11,49	0,93	11,88	0,22
10,33	3,04	10,72	2,33	11,11	1,62	11,50	0,91	11,89	0,20
10,34	3,02	10,73	2,31	11,12	1,60	11,51	0,89	11,90	0,18
10,35	3,00	10,74	2,29	11,13	1,58	11,52	0,87	11,91	0,16
10,36	2,98	10,75	2,27	11,14	1,56	11,53	0,85	11,92	0,15
10,37	2,96	10,76	2,25	11,15	1,55	11,54	0,84	11,93	0,13
10,38	2,95	10,77	2,24	11,16	1,53	11,55	0,82	11,94	0,11
10,39	2,93	10,78	2,22	11,17	1,51	11,56	0,80	11,95	0,09
10,40	2,91	10,79	2,20	11,18	1,49	11,57	0,78	11,96	0,07
10,41	2,89	10,80	2,18	11,19	1,47	11,58	0,76	11,97	0,05
10,42	2,87	10,81	2,16	11,20	1,45	11,59	0,75	11,98	0,04
10,43	2,85	10,82	2,15	11,21	1,44	11,60	0,73	11,99	0,02
10,44	2,84	10,83	2,13	11,22	1,42	11,61	0,71	12,00	0,00
10,45	2,82	10,84	2,11	11,23	1,40	11,62	0,69		
10,46	2,80	10,85	2,09	11,24	1,38	11,63	0,67		
10,47	2,78	10,86	2,07	11,25	1,36	11,64	0,65		
10,48	2,76	10,87	2,05	11,26	1,35	11,65	0,64		



REGLUR UM ÍÞRÓTTAKEPPNI

Í13 Viðauki 6 - Tímatafla P3 skeiðkappreiðar 150 m

Einkunnir fyrir alla tíma í sekúndum (með tveimur aukastöfum) eru reiknaðir með eftirfarandi jöfnu: $22,00 - t$
þar sem t = besti tími með viðeigandi mörgum aukastöfum
Einkunnir geta ekki orðið hærri en 10,00 né lægri en 0,00.



REGLUR UM ÍPRÓTTAKEPNI

Tími	Einkunn	Tími	Einkunn	Tími	Einkunn	Tími	Einkunn	Tími	Einkunn
12,00	10,00	12,42	9,58	12,84	9,16	13,26	8,74	13,68	8,32
12,01	9,99	12,43	9,57	12,85	9,15	13,27	8,73	13,69	8,31
12,02	9,98	12,44	9,56	12,86	9,14	13,28	8,72	13,70	8,30
12,03	9,97	12,45	9,55	12,87	9,13	13,29	8,71	13,71	8,29
12,04	9,96	12,46	9,54	12,88	9,12	13,30	8,70	13,72	8,28
12,05	9,95	12,47	9,53	12,89	9,11	13,31	8,69	13,73	8,27
12,06	9,94	12,48	9,52	12,90	9,10	13,32	8,68	13,74	8,26
12,07	9,93	12,49	9,51	12,91	9,09	13,33	8,67	13,75	8,25
12,08	9,92	12,50	9,50	12,92	9,08	13,34	8,66	13,76	8,24
12,09	9,91	12,51	9,49	12,93	9,07	13,35	8,65	13,77	8,23
12,10	9,90	12,52	9,48	12,94	9,06	13,36	8,64	13,78	8,22
12,11	9,89	12,53	9,47	12,95	9,05	13,37	8,63	13,79	8,21
12,12	9,88	12,54	9,46	12,96	9,04	13,38	8,62	13,80	8,20
12,13	9,87	12,55	9,45	12,97	9,03	13,39	8,61	13,81	8,19
12,14	9,86	12,56	9,44	12,98	9,02	13,40	8,60	13,82	8,18
12,15	9,85	12,57	9,43	12,99	9,01	13,41	8,59	13,83	8,17
12,16	9,84	12,58	9,42	13,00	9,00	13,42	8,58	13,84	8,16
12,17	9,83	12,59	9,41	13,01	8,99	13,43	8,57	13,85	8,15
12,18	9,82	12,60	9,40	13,02	8,98	13,44	8,56	13,86	8,14
12,19	9,81	12,61	9,39	13,03	8,97	13,45	8,55	13,87	8,13
12,20	9,80	12,62	9,38	13,04	8,96	13,46	8,54	13,88	8,12
12,21	9,79	12,63	9,37	13,05	8,95	13,47	8,53	13,89	8,11
12,22	9,78	12,64	9,36	13,06	8,94	13,48	8,52	13,90	8,10
12,23	9,77	12,65	9,35	13,07	8,93	13,49	8,51	13,91	8,09
12,24	9,76	12,66	9,34	13,08	8,92	13,50	8,50	13,92	8,08
12,25	9,75	12,67	9,33	13,09	8,91	13,51	8,49	13,93	8,07
12,26	9,74	12,68	9,32	13,10	8,90	13,52	8,48	13,94	8,06
12,27	9,73	12,69	9,31	13,11	8,89	13,53	8,47	13,95	8,05
12,28	9,72	12,70	9,30	13,12	8,88	13,54	8,46	13,96	8,04
12,29	9,71	12,71	9,29	13,13	8,87	13,55	8,45	13,97	8,03
12,30	9,70	12,72	9,28	13,14	8,86	13,56	8,44	13,98	8,02
12,31	9,69	12,73	9,27	13,15	8,85	13,57	8,43	13,99	8,01
12,32	9,68	12,74	9,26	13,16	8,84	13,58	8,42	14,00	8,00
12,33	9,67	12,75	9,25	13,17	8,83	13,59	8,41	14,01	7,99
12,34	9,66	12,76	9,24	13,18	8,82	13,60	8,40	14,02	7,98
12,35	9,65	12,77	9,23	13,19	8,81	13,61	8,39	14,03	7,97
12,36	9,64	12,78	9,22	13,20	8,80	13,62	8,38	14,04	7,96
12,37	9,63	12,79	9,21	13,21	8,79	13,63	8,37	14,05	7,95
12,38	9,62	12,80	9,20	13,22	8,78	13,64	8,36	14,06	7,94
12,39	9,61	12,81	9,19	13,23	8,77	13,65	8,35	14,07	7,93
12,40	9,60	12,82	9,18	13,24	8,76	13,66	8,34	14,08	7,92
12,41	9,59	12,83	9,17	13,25	8,75	13,67	8,33	14,09	7,91



REGLUR UM ÍPRÓTTAKEPNI

Tími	Einkunn	Tími	Einkunn	Tími	Einkunn	Tími	Einkunn	Tími	Einkunn
14,10	7,90	14,52	7,48	14,94	7,06	15,36	6,64	15,78	6,22
14,11	7,89	14,53	7,47	14,95	7,05	15,37	6,63	15,79	6,21
14,12	7,88	14,54	7,46	14,96	7,04	15,38	6,62	15,80	6,20
14,13	7,87	14,55	7,45	14,97	7,03	15,39	6,61	15,81	6,19
14,14	7,86	14,56	7,44	14,98	7,02	15,40	6,60	15,82	6,18
14,15	7,85	14,57	7,43	14,99	7,01	15,41	6,59	15,83	6,17
14,16	7,84	14,58	7,42	15,00	7,00	15,42	6,58	15,84	6,16
14,17	7,83	14,59	7,41	15,01	6,99	15,43	6,57	15,85	6,15
14,18	7,82	14,60	7,40	15,02	6,98	15,44	6,56	15,86	6,14
14,19	7,81	14,61	7,39	15,03	6,97	15,45	6,55	15,87	6,13
14,20	7,80	14,62	7,38	15,04	6,96	15,46	6,54	15,88	6,12
14,21	7,79	14,63	7,37	15,05	6,95	15,47	6,53	15,89	6,11
14,22	7,78	14,64	7,36	15,06	6,94	15,48	6,52	15,90	6,10
14,23	7,77	14,65	7,35	15,07	6,93	15,49	6,51	15,91	6,09
14,24	7,76	14,66	7,34	15,08	6,92	15,50	6,50	15,92	6,08
14,25	7,75	14,67	7,33	15,09	6,91	15,51	6,49	15,93	6,07
14,26	7,74	14,68	7,32	15,10	6,90	15,52	6,48	15,94	6,06
14,27	7,73	14,69	7,31	15,11	6,89	15,53	6,47	15,95	6,05
14,28	7,72	14,70	7,30	15,12	6,88	15,54	6,46	15,96	6,04
14,29	7,71	14,71	7,29	15,13	6,87	15,55	6,45	15,97	6,03
14,30	7,70	14,72	7,28	15,14	6,86	15,56	6,44	15,98	6,02
14,31	7,69	14,73	7,27	15,15	6,85	15,57	6,43	15,99	6,01
14,32	7,68	14,74	7,26	15,16	6,84	15,58	6,42	16,00	6,00
14,33	7,67	14,75	7,25	15,17	6,83	15,59	6,41	16,01	5,99
14,34	7,66	14,76	7,24	15,18	6,82	15,60	6,40	16,02	5,98
14,35	7,65	14,77	7,23	15,19	6,81	15,61	6,39	16,03	5,97
14,36	7,64	14,78	7,22	15,20	6,80	15,62	6,38	16,04	5,96
14,37	7,63	14,79	7,21	15,21	6,79	15,63	6,37	16,05	5,95
14,38	7,62	14,80	7,20	15,22	6,78	15,64	6,36	16,06	5,94
14,39	7,61	14,81	7,19	15,23	6,77	15,65	6,35	16,07	5,93
14,40	7,60	14,82	7,18	15,24	6,76	15,66	6,34	16,08	5,92
14,41	7,59	14,83	7,17	15,25	6,75	15,67	6,33	16,09	5,91
14,42	7,58	14,84	7,16	15,26	6,74	15,68	6,32	16,10	5,90
14,43	7,57	14,85	7,15	15,27	6,73	15,69	6,31	16,11	5,89
14,44	7,56	14,86	7,14	15,28	6,72	15,70	6,30	16,12	5,88
14,45	7,55	14,87	7,13	15,29	6,71	15,71	6,29	16,13	5,87
14,46	7,54	14,88	7,12	15,30	6,70	15,72	6,28	16,14	5,86
14,47	7,53	14,89	7,11	15,31	6,69	15,73	6,27	16,15	5,85
14,48	7,52	14,90	7,10	15,32	6,68	15,74	6,26	16,16	5,84
14,49	7,51	14,91	7,09	15,33	6,67	15,75	6,25	16,17	5,83
14,50	7,50	14,92	7,08	15,34	6,66	15,76	6,24	16,18	5,82
14,51	7,49	14,93	7,07	15,35	6,65	15,77	6,23	16,19	5,81



REGLUR UM ÍPRÓTTAKEPNI

Tími	Einkunn	Tími	Einkunn	Tími	Einkunn	Tími	Einkunn	Tími	Einkunn
16,20	5,80	16,62	5,38	17,04	4,96	17,46	4,54	17,88	4,12
16,21	5,79	16,63	5,37	17,05	4,95	17,47	4,53	17,89	4,11
16,22	5,78	16,64	5,36	17,06	4,94	17,48	4,52	17,90	4,10
16,23	5,77	16,65	5,35	17,07	4,93	17,49	4,51	17,91	4,09
16,24	5,76	16,66	5,34	17,08	4,92	17,50	4,50	17,92	4,08
16,25	5,75	16,67	5,33	17,09	4,91	17,51	4,49	17,93	4,07
16,26	5,74	16,68	5,32	17,10	4,90	17,52	4,48	17,94	4,06
16,27	5,73	16,69	5,31	17,11	4,89	17,53	4,47	17,95	4,05
16,28	5,72	16,70	5,30	17,12	4,88	17,54	4,46	17,96	4,04
16,29	5,71	16,71	5,29	17,13	4,87	17,55	4,45	17,97	4,03
16,30	5,70	16,72	5,28	17,14	4,86	17,56	4,44	17,98	4,02
16,31	5,69	16,73	5,27	17,15	4,85	17,57	4,43	17,99	4,01
16,32	5,68	16,74	5,26	17,16	4,84	17,58	4,42	18,00	4,00
16,33	5,67	16,75	5,25	17,17	4,83	17,59	4,41	18,01	3,99
16,34	5,66	16,76	5,24	17,18	4,82	17,60	4,40	18,02	3,98
16,35	5,65	16,77	5,23	17,19	4,81	17,61	4,39	18,03	3,97
16,36	5,64	16,78	5,22	17,20	4,80	17,62	4,38	18,04	3,96
16,37	5,63	16,79	5,21	17,21	4,79	17,63	4,37	18,05	3,95
16,38	5,62	16,80	5,20	17,22	4,78	17,64	4,36	18,06	3,94
16,39	5,61	16,81	5,19	17,23	4,77	17,65	4,35	18,07	3,93
16,40	5,60	16,82	5,18	17,24	4,76	17,66	4,34	18,08	3,92
16,41	5,59	16,83	5,17	17,25	4,75	17,67	4,33	18,09	3,91
16,42	5,58	16,84	5,16	17,26	4,74	17,68	4,32	18,10	3,90
16,43	5,57	16,85	5,15	17,27	4,73	17,69	4,31	18,11	3,89
16,44	5,56	16,86	5,14	17,28	4,72	17,70	4,30	18,12	3,88
16,45	5,55	16,87	5,13	17,29	4,71	17,71	4,29	18,13	3,87
16,46	5,54	16,88	5,12	17,30	4,70	17,72	4,28	18,14	3,86
16,47	5,53	16,89	5,11	17,31	4,69	17,73	4,27	18,15	3,85
16,48	5,52	16,90	5,10	17,32	4,68	17,74	4,26	18,16	3,84
16,49	5,51	16,91	5,09	17,33	4,67	17,75	4,25	18,17	3,83
16,50	5,50	16,92	5,08	17,34	4,66	17,76	4,24	18,18	3,82
16,51	5,49	16,93	5,07	17,35	4,65	17,77	4,23	18,19	3,81
16,52	5,48	16,94	5,06	17,36	4,64	17,78	4,22	18,20	3,80
16,53	5,47	16,95	5,05	17,37	4,63	17,79	4,21	18,21	3,79
16,54	5,46	16,96	5,04	17,38	4,62	17,80	4,20	18,22	3,78
16,55	5,45	16,97	5,03	17,39	4,61	17,81	4,19	18,23	3,77
16,56	5,44	16,98	5,02	17,40	4,60	17,82	4,18	18,24	3,76
16,57	5,43	16,99	5,01	17,41	4,59	17,83	4,17	18,25	3,75
16,58	5,42	17,00	5,00	17,42	4,58	17,84	4,16	18,26	3,74
16,59	5,41	17,01	4,99	17,43	4,57	17,85	4,15	18,27	3,73
16,60	5,40	17,02	4,98	17,44	4,56	17,86	4,14	18,28	3,72
16,61	5,39	17,03	4,97	17,45	4,55	17,87	4,13	18,29	3,71



REGLUR UM ÍPRÓTTAKEPNI

Tími	Einkunn	Tími	Einkunn	Tími	Einkunn	Tími	Einkunn	Tími	Einkunn
18,30	3,70	18,72	3,28	19,14	2,86	19,56	2,44	19,98	2,02
18,31	3,69	18,73	3,27	19,15	2,85	19,57	2,43	19,99	2,01
18,32	3,68	18,74	3,26	19,16	2,84	19,58	2,42	20,00	2,00
18,33	3,67	18,75	3,25	19,17	2,83	19,59	2,41	20,01	1,99
18,34	3,66	18,76	3,24	19,18	2,82	19,60	2,40	20,02	1,98
18,35	3,65	18,77	3,23	19,19	2,81	19,61	2,39	20,03	1,97
18,36	3,64	18,78	3,22	19,20	2,80	19,62	2,38	20,04	1,96
18,37	3,63	18,79	3,21	19,21	2,79	19,63	2,37	20,05	1,95
18,38	3,62	18,80	3,20	19,22	2,78	19,64	2,36	20,06	1,94
18,39	3,61	18,81	3,19	19,23	2,77	19,65	2,35	20,07	1,93
18,40	3,60	18,82	3,18	19,24	2,76	19,66	2,34	20,08	1,92
18,41	3,59	18,83	3,17	19,25	2,75	19,67	2,33	20,09	1,91
18,42	3,58	18,84	3,16	19,26	2,74	19,68	2,32	20,10	1,90
18,43	3,57	18,85	3,15	19,27	2,73	19,69	2,31	20,11	1,89
18,44	3,56	18,86	3,14	19,28	2,72	19,70	2,30	20,12	1,88
18,45	3,55	18,87	3,13	19,29	2,71	19,71	2,29	20,13	1,87
18,46	3,54	18,88	3,12	19,30	2,70	19,72	2,28	20,14	1,86
18,47	3,53	18,89	3,11	19,31	2,69	19,73	2,27	20,15	1,85
18,48	3,52	18,90	3,10	19,32	2,68	19,74	2,26	20,16	1,84
18,49	3,51	18,91	3,09	19,33	2,67	19,75	2,25	20,17	1,83
18,50	3,50	18,92	3,08	19,34	2,66	19,76	2,24	20,18	1,82
18,51	3,49	18,93	3,07	19,35	2,65	19,77	2,23	20,19	1,81
18,52	3,48	18,94	3,06	19,36	2,64	19,78	2,22	20,20	1,80
18,53	3,47	18,95	3,05	19,37	2,63	19,79	2,21	20,21	1,79
18,54	3,46	18,96	3,04	19,38	2,62	19,80	2,20	20,22	1,78
18,55	3,45	18,97	3,03	19,39	2,61	19,81	2,19	20,23	1,77
18,56	3,44	18,98	3,02	19,40	2,60	19,82	2,18	20,24	1,76
18,57	3,43	18,99	3,01	19,41	2,59	19,83	2,17	20,25	1,75
18,58	3,42	19,00	3,00	19,42	2,58	19,84	2,16	20,26	1,74
18,59	3,41	19,01	2,99	19,43	2,57	19,85	2,15	20,27	1,73
18,60	3,40	19,02	2,98	19,44	2,56	19,86	2,14	20,28	1,72
18,61	3,39	19,03	2,97	19,45	2,55	19,87	2,13	20,29	1,71
18,62	3,38	19,04	2,96	19,46	2,54	19,88	2,12	20,30	1,70
18,63	3,37	19,05	2,95	19,47	2,53	19,89	2,11	20,31	1,69
18,64	3,36	19,06	2,94	19,48	2,52	19,90	2,10	20,32	1,68
18,65	3,35	19,07	2,93	19,49	2,51	19,91	2,09	20,33	1,67
18,66	3,34	19,08	2,92	19,50	2,50	19,92	2,08	20,34	1,66
18,67	3,33	19,09	2,91	19,51	2,49	19,93	2,07	20,35	1,65
18,68	3,32	19,10	2,90	19,52	2,48	19,94	2,06	20,36	1,64
18,69	3,31	19,11	2,89	19,53	2,47	19,95	2,05	20,37	1,63
18,70	3,30	19,12	2,88	19,54	2,46	19,96	2,04	20,38	1,62
18,71	3,29	19,13	2,87	19,55	2,45	19,97	2,03	20,39	1,61



REGLUR UM ÍPRÓTTAKEPPNI

Tími	Einkunn	Tími	Einkunn	Tími	Einkunn	Tími	Einkunn
20,40	1,60	20,82	1,18	21,24	0,76	21,66	0,34
20,41	1,59	20,83	1,17	21,25	0,75	21,67	0,33
20,42	1,58	20,84	1,16	21,26	0,74	21,68	0,32
20,43	1,57	20,85	1,15	21,27	0,73	21,69	0,31
20,44	1,56	20,86	1,14	21,28	0,72	21,70	0,30
20,45	1,55	20,87	1,13	21,29	0,71	21,71	0,29
20,46	1,54	20,88	1,12	21,30	0,70	21,72	0,28
20,47	1,53	20,89	1,11	21,31	0,69	21,73	0,27
20,48	1,52	20,90	1,10	21,32	0,68	21,74	0,26
20,49	1,51	20,91	1,09	21,33	0,67	21,75	0,25
20,50	1,50	20,92	1,08	21,34	0,66	21,76	0,24
20,51	1,49	20,93	1,07	21,35	0,65	21,77	0,23
20,52	1,48	20,94	1,06	21,36	0,64	21,78	0,22
20,53	1,47	20,95	1,05	21,37	0,63	21,79	0,21
20,54	1,46	20,96	1,04	21,38	0,62	21,80	0,20
20,55	1,45	20,97	1,03	21,39	0,61	21,81	0,19
20,56	1,44	20,98	1,02	21,40	0,60	21,82	0,18
20,57	1,43	20,99	1,01	21,41	0,59	21,83	0,17
20,58	1,42	21,00	1,00	21,42	0,58	21,84	0,16
20,59	1,41	21,01	0,99	21,43	0,57	21,85	0,15
20,60	1,40	21,02	0,98	21,44	0,56	21,86	0,14
20,61	1,39	21,03	0,97	21,45	0,55	21,87	0,13
20,62	1,38	21,04	0,96	21,46	0,54	21,88	0,12
20,63	1,37	21,05	0,95	21,47	0,53	21,89	0,11
20,64	1,36	21,06	0,94	21,48	0,52	21,90	0,10
20,65	1,35	21,07	0,93	21,49	0,51	21,91	0,09
20,66	1,34	21,08	0,92	21,50	0,50	21,92	0,08
20,67	1,33	21,09	0,91	21,51	0,49	21,93	0,07
20,68	1,32	21,10	0,90	21,52	0,48	21,94	0,06
20,69	1,31	21,11	0,89	21,53	0,47	21,95	0,05
20,70	1,30	21,12	0,88	21,54	0,46	21,96	0,04
20,71	1,29	21,13	0,87	21,55	0,45	21,97	0,03
20,72	1,28	21,14	0,86	21,56	0,44	21,98	0,02
20,73	1,27	21,15	0,85	21,57	0,43	21,99	0,01
20,74	1,26	21,16	0,84	21,58	0,42	22,00	0,00
20,75	1,25	21,17	0,83	21,59	0,41		
20,76	1,24	21,18	0,82	21,60	0,40		
20,77	1,23	21,19	0,81	21,61	0,39		
20,78	1,22	21,20	0,80	21,62	0,38		
20,79	1,21	21,21	0,79	21,63	0,37		
20,80	1,20	21,22	0,78	21,64	0,36		
20,81	1,19	21,23	0,77	21,65	0,35		



REGLUR UM ÍPRÓTTAKEPPNI

Í14 Viðauki 7 - Tímaviðmið þar sem fleiri en einn eru á hringvelli í einu og í úrslitum

Þegar fleiri en einn eru á hringvelli í einu og riðið er eftir fyrirætlum þular, er hvert atriði riðið í ákveðinn tíma og eru þau tímamörk birt í töflu ákveðinni af sportnefnd FEIF.

Atriði	3 eða færri	4 knapar	5 knapar	6 knapar	7 eða fleiri
Hraðabreytingar T1/T3	100	110	110	110	120
Hægt tölt	90	100	110	120	130
Slakur taumur	75	80	85	90	110
Fet	85	90	95	100	105
Hæg tölt T1/T3	85	90	95	100	105
Hægt til milliferð	70	75	85	90	95
Frjáls hraði tölt	70	75	85	90	95
Brokk	70	75	85	90	95
Greitt tölt	60	65	70	75	80
Stökk	60	65	70	75	80
Greitt tölt T1/T3	50	55	60	65	70

Allir tímar eru gefnir upp í sekúndum

Í15 Viðauki 8 - Vinna í hendi á mótum

Markmiðið er að leyfa vinnu í hendi til að gera knöpum kleift að viðhalda þjálfunarstigi hesta sinna á meðan á mótum stendur.

Vinna í hendi þýðir hér, hringteyming hesta á þar til hönnuðu svæði. Venjuleg notkun vinnu í hendi er leyfð og einnig þjálfunaraðferðir sem fela í sér venjulega notkun almennt viðurkenndra tækja við slíka þjálfun.

Leyft er:

- *Hringteymingartaumur eða tvöfaldur hringteymingartaumur*
- *Hringteymingartauma má tengja beint í mél/hringtaumsmúll (cavesson) eða í mél/hringtaumsmúll í gegnum hringi á hringteymingargjörð*
- *Beisli með mélum og reiðmúl eða hringteymingarmúl*
- *Hringteymingargjörð*
- *Hringteymingargjörð með hringjum fyrir hringteymingartauma*
- *Hringteymingarpískur, lengri en pískur leyfður samkvæmt grein A8.4.1.*
- *Hliðartaumar með beinni tengingu á milli méla/hringtaumsmúl og hringteymingarbúnaðar*
- *Annar búnaður, leyfður er í grein [A8] sem ekki stangast á við markmið vinnu í hendi*
- *Staðsetning þjálfara gagnvart hesti skal vera samkvæmt eigin vali.*

Öll notkun annars búnaðar eða "tæknibúnaðar" svo sem chambon (franskur taumur), gogue (þríhyrningur), Chambogue, martingale (ganól), smart jock, Spanish Rider, neckstretchers (fjaðurtaumur) eða hlífar þyngri en 250 gr á hvern fót eru ekki leyfðar (þessi listi er ekki endilega tæmandi).

Leiki vafi á lögmæti búnaðar sker yfirdómari úr um lögmæti hans.



REGLUR UM ÍPRÓTTAKEPPNI

Í16 Viðauki 9 - Lýsing á rásbásum

Stærð

- Breidd bása skal vera á bilinu 90 – 110cm, ákjósanleg breidd skal vera 95 – 100cm.
- Lengd milli hurða 190 – 220cm, ákjósanleg lengd 200 – 210 cm.
- Hæð hliða a.m.k 220cm yfir jörðu, ákjósanleg hæð 250cm.
- Hæð hliða að framan a.m.k. 220cm yfir jörðu, ákjósanleg hæð 230cm.

Lýsing

- Rásbásar skulu vera öruggir fyrir hesta, knapa, aðstoðarmenn og dómara, bæði hvað varðar hönnun og efnisnotkun, engar oddhvassar brúnir skuli vera á svæði ætluð hestum.
- Festa skal rásbásana til að forðast að þeir hreyfist til.
- Hestarnir skulu sjá út um hurð rásbásanna að framan.
- Viðhafa skal viðeigandi varúðarráðstafanir til að koma í veg fyrir að hestur sem þrjónar, geti fest hófana í hurð að framan.
- Ekki er heimilt að nota grindur í hurðum að framan.
- Ef rör eru notuð í hurðir að framan, þá skulu þau vísa lóðrétt inni í rásbásunum.
- Tryggja skal að læsing á hurðum að aftan sé örugg og fljótleg.

Virkni

- Hurðir að framan skulu ekki sveiflast til baka eftir að þær eru opnaðar (yfirdómari skal ganga úr skugga um þetta áður en keppni hefst).
- Titringi og hávaða skal haldið í lágmarki við opnun hurða, og skal aldrei vera þannig að það hræði hrossin.
- Dómari sem annast ræsingu skal vera staðsettur þannig að hann sé í sjónlínu við hest og knapa.
- Opnunarbúnaðurinn skal vera þannig gerðar að hægt sé að koma við sjálfvirkum opnunarbúnaði. Tímataka skal hefjast þegar dyrnar að framan að framan byrja að opnast.

Í17 Viðauki 10 - Teikningar

Eftirfarandi teikningar og skýringarmyndir eru af viðurkenndum keppnisvöllum fyrir íþróttakeppni FEIF.

Hægt er að nálgast allar teikningar á heimasíðu FEIF á PDF formati, sem hægt er að prenta út í hvaða stærð sem er. PDF útgáfan af teikningum og skýringarmyndum hefur að geyma nauðsynlegar upplýsingar og leiðbeiningar við gerð keppnisvallar.

Teikningar voru gerðar af eftirfarandi aðilum:

- CAT Design
- C.A. Trochsler,
- Pfaffen,
- Lautscham
- Smith



REGLUR UM ÍPRÓTTAKEPPNI

Í17.1 Hringvöllur 250 m / 4 m

Reiðsvæði: 250,00 m

Ytra ummál: 271,69 m

Innra ummál: 246,56 m

Breidd 4,00 m

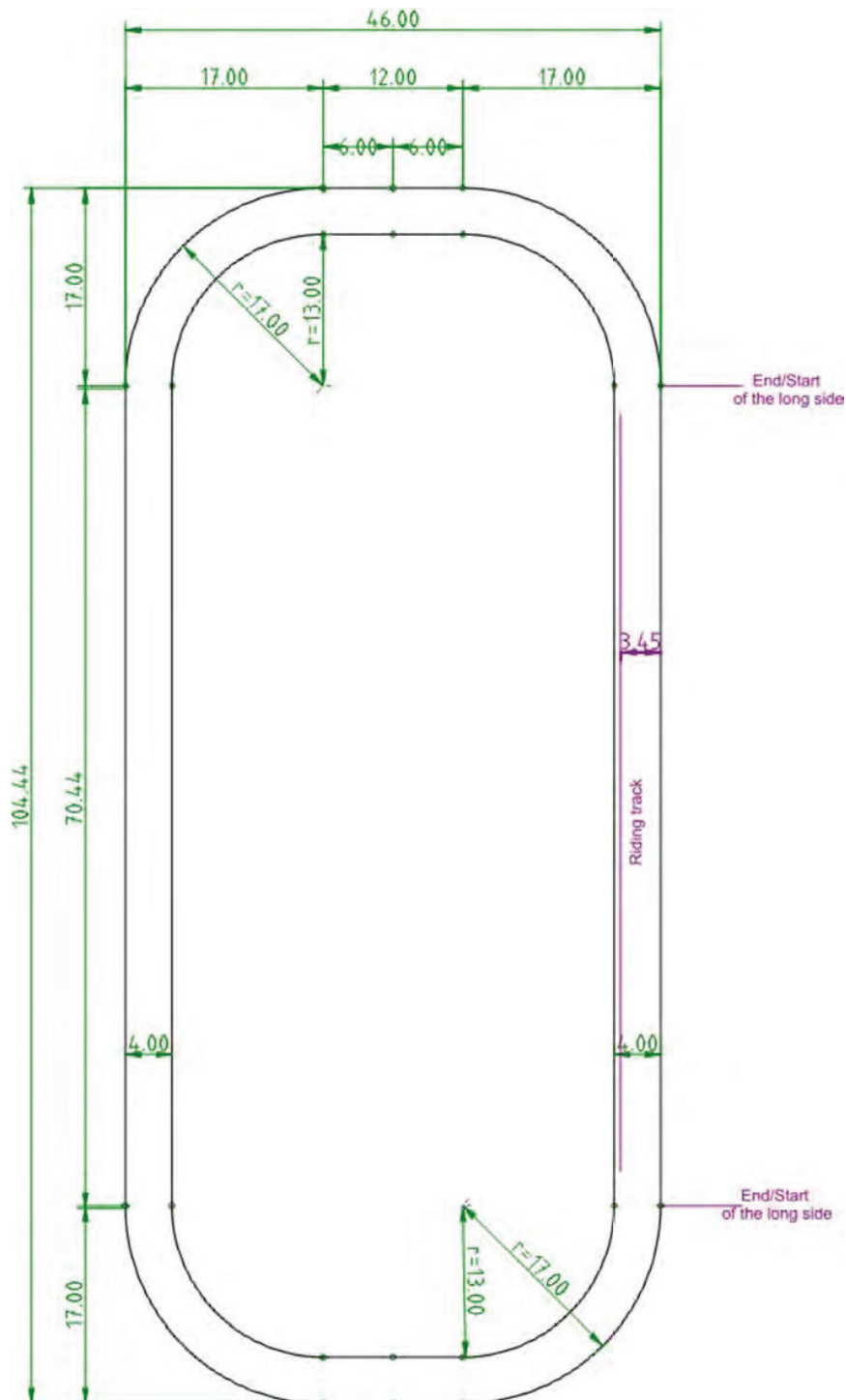



REGLUR UM ÍÞRÓTTAKEPPNI

Í17.2 Hringvöllur 250 m / 6 m

Reiðsvæði: 250.00 m

Ytra ummál: 284.21 m

Innra ummál: 246.52 m

Breidd 6.00 m

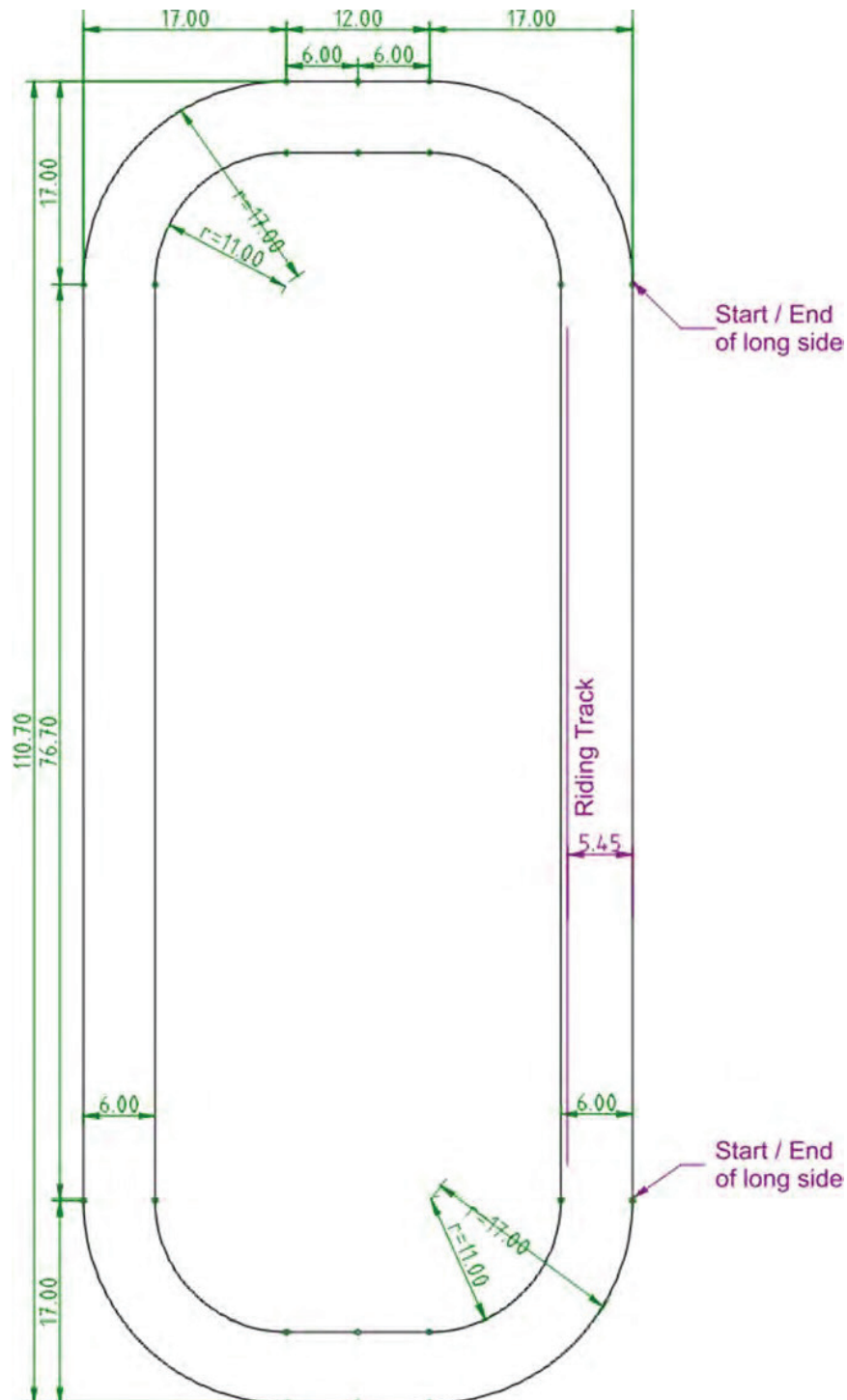



REGLUR UM ÍÞRÓTTAKEPPNI

Í17.3 Staðsetning dómara innan hringvallar

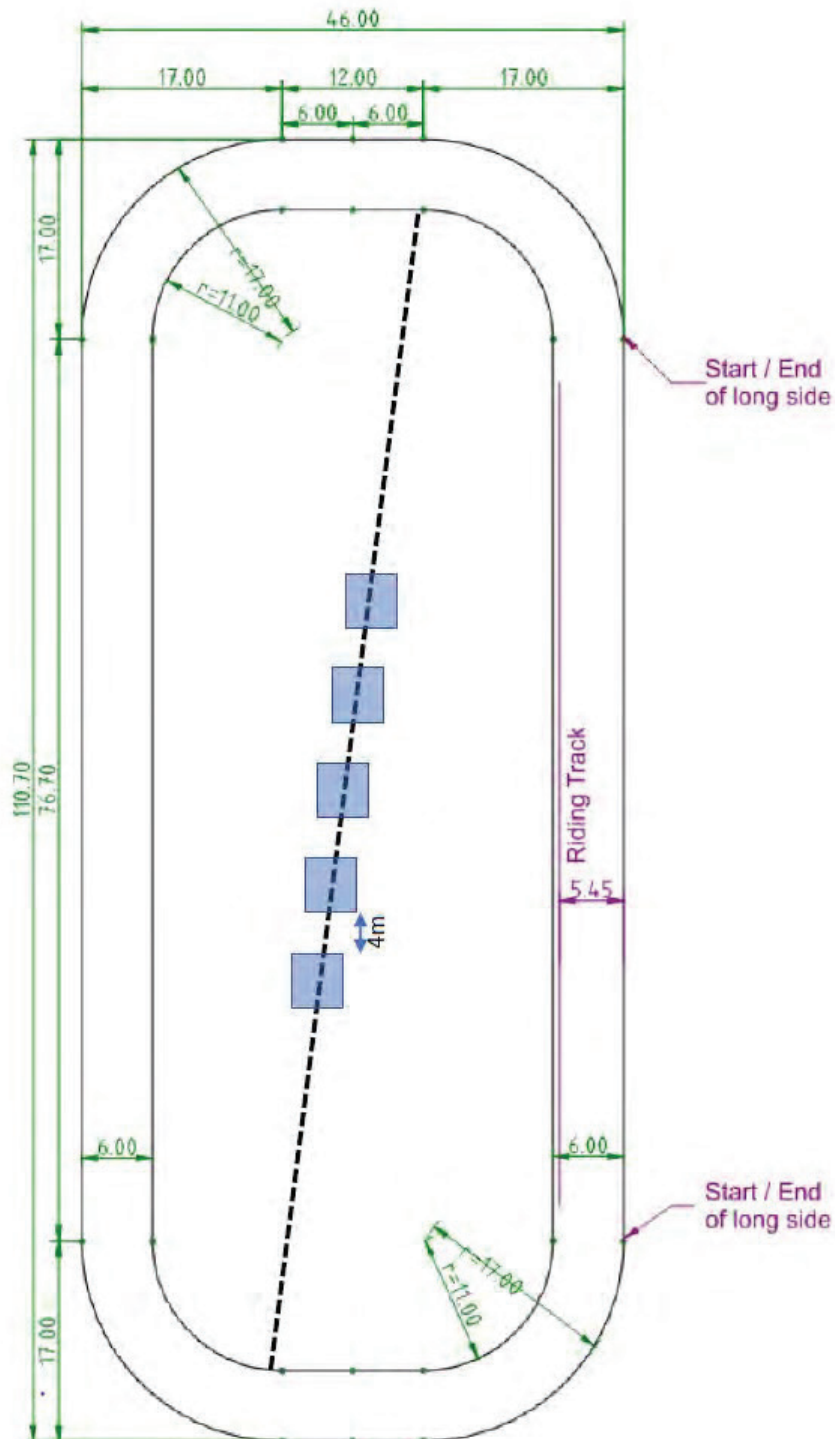



REGLUR UM ÍÞRÓTTAKEPPNI

Í17.5 Innkoma á hringvöll og byrjun keppni

Innkoma á langhlið – knapi ríða að miðju skammhliðar án þess að fara yfir á langhliðina á móti.

Innkoma á skammhlið (þ.m.t. á hornum) – knapar sem óska eftir því að hefja keppni á skammhlið sem er FJÆRST frá innkomu, skulu koma sér að þeim stað sem þeir ætla að hefja keppni (miðju skammhliðar) á annarri hvorri langhliðinni (aðeins annarri langhliðinni) og hefja þegar keppni (án þess að snúa við).

Innkoma á skammhlið (þ.m.t. hornum) – Knapar sem óska eftir því að hefja keppni á skammhlið sem er NÆST innkomu, skulu koma sér að þeim stað þar sem þeir ætla að hefja keppni (miðju skammhliðar) án þess að fara yfir merki sem gefa til kynna upphaf langhliðar.

Knapar heilsa dómara með því að hneigja höfuð og gefa þannig sýnilega til kynna að þeir hafi hafið keppni.

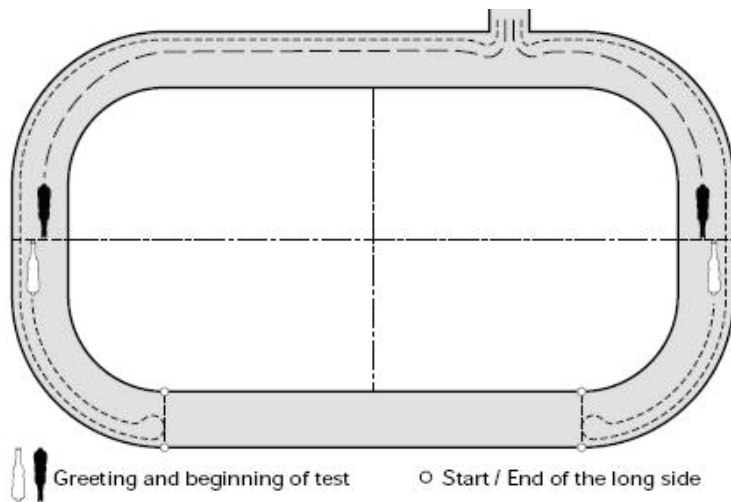

Possibilities of entering and beginning the test with the entry being at the short side:

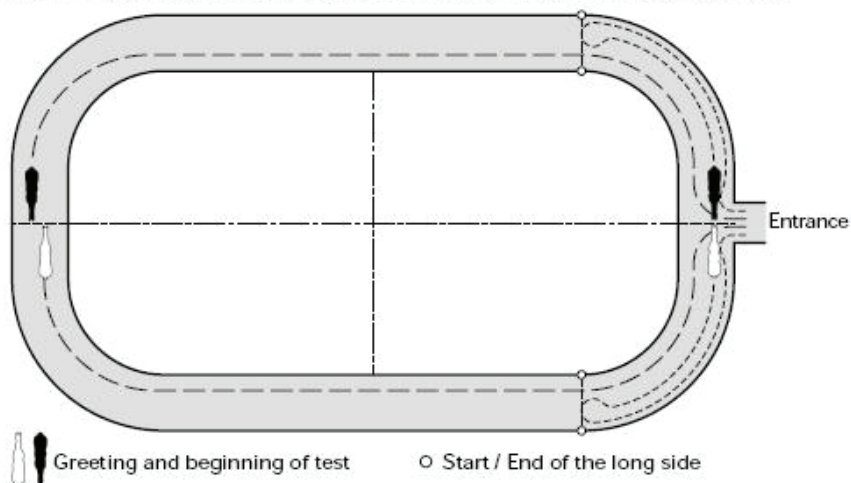



REGLUR UM ÍÞRÓTTAKEPPNI

Í17.6 Fimivöllur

Dómararar eru staðsettir á C

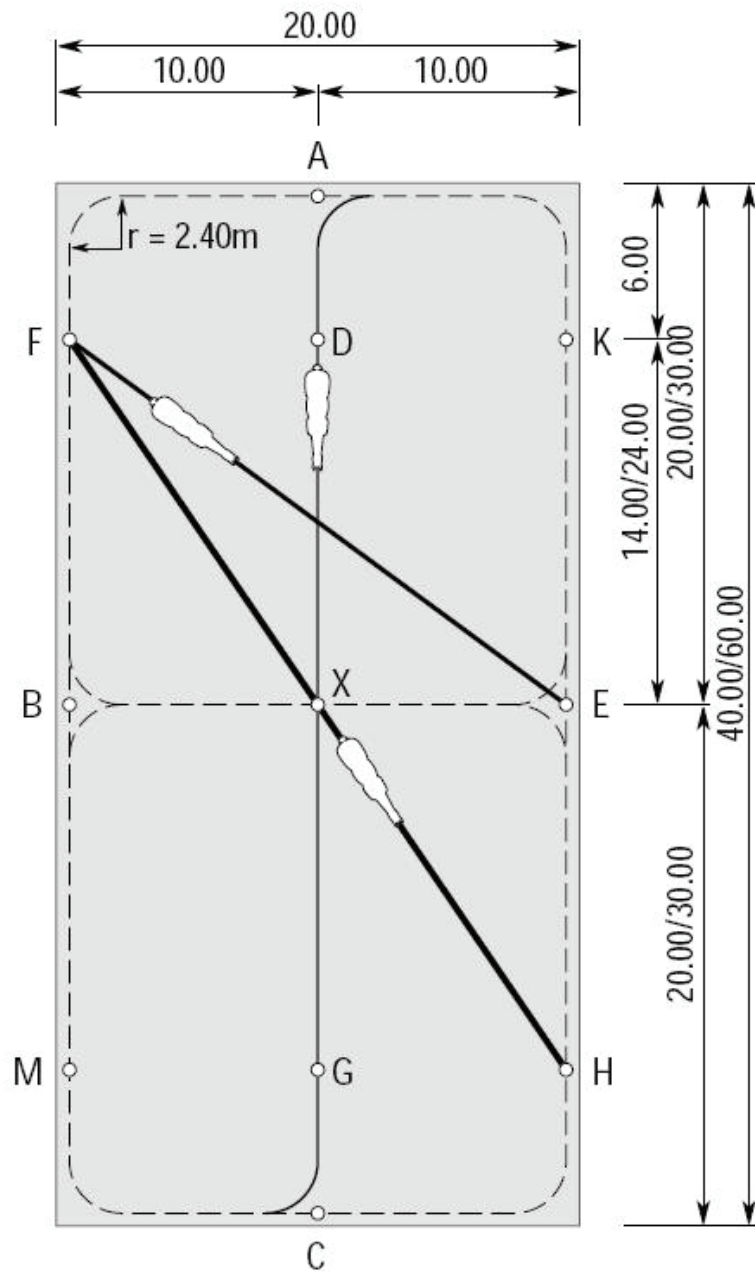



REGLUR UM ÍÞRÓTTAKEPPNI

Í17.7 Umhverfi skeiðvallar

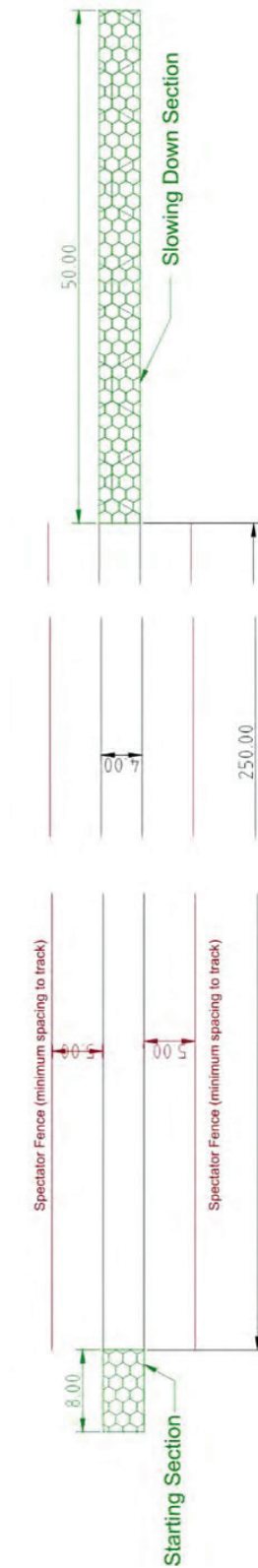



REGLUR UM ÍÞRÓTTAKEPPNI

Í17.8 Lýsing á keppnisvelli fyrir gæðingaskeið

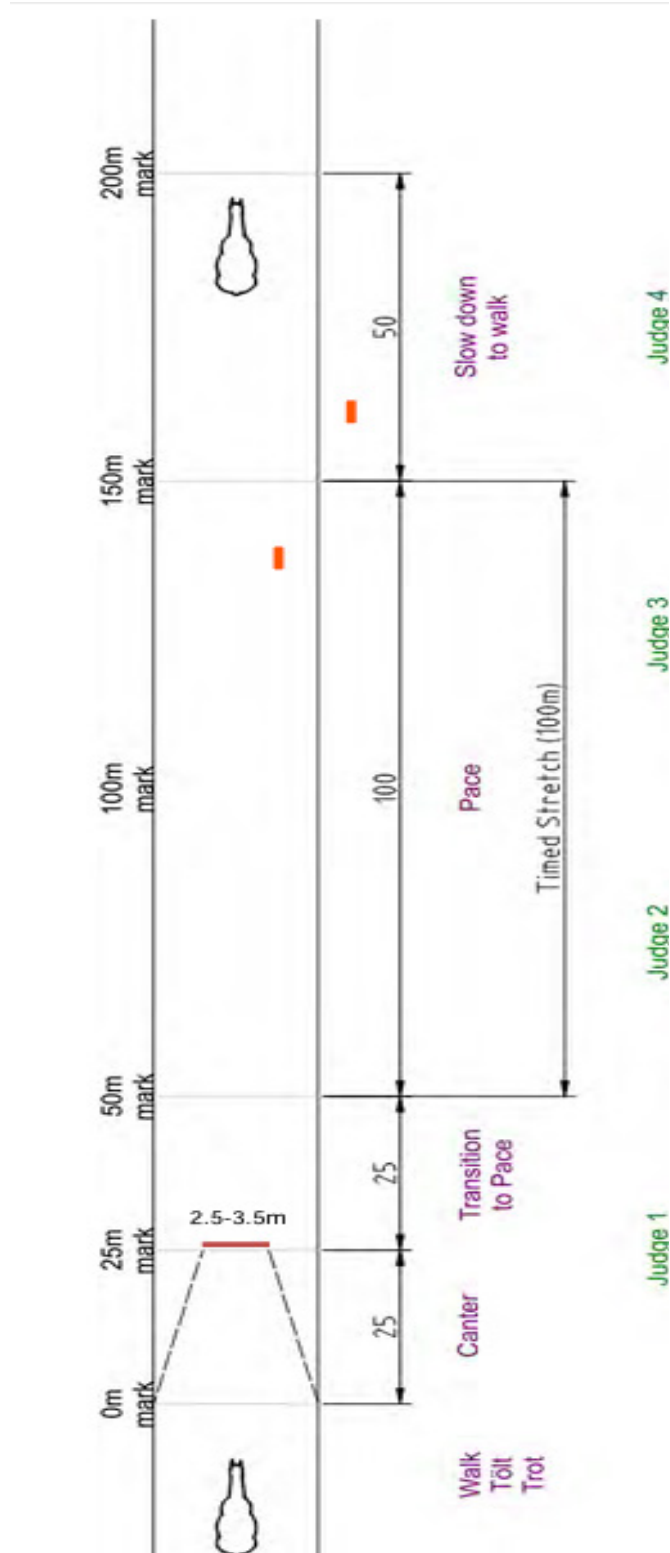



REGLUR UM ÍÞRÓTTAKEPPNI

Í17.9 Lýsing á keppnisvelli fyrir P1

Judging positions marked with (PA) may be replaced with Pace Assistants at WorldRanking tournaments. These positions must be occupied by FEIF licensed Judges at all International Competitions.

For WorldRanking tournaments at least five Judges must be used with at most four Pace Assistants.

An extra Judge or Pace Assistant must be added when start boxes are used.

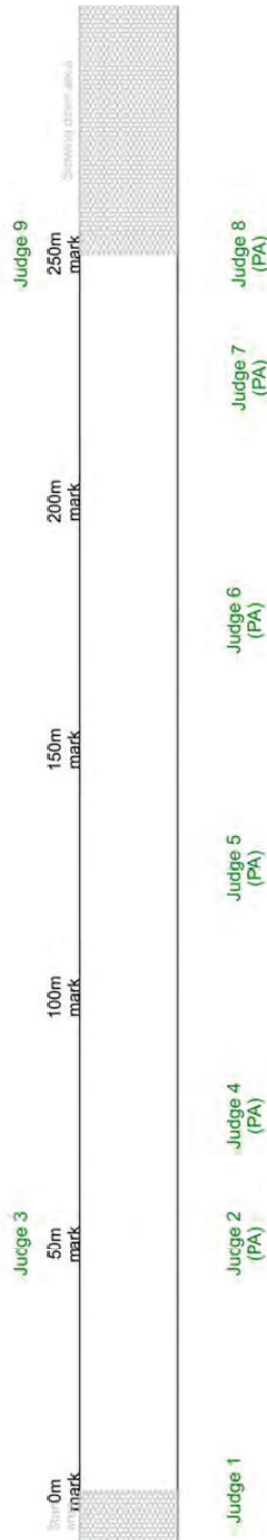

Detail of Start Area when Starting Boxes are used:

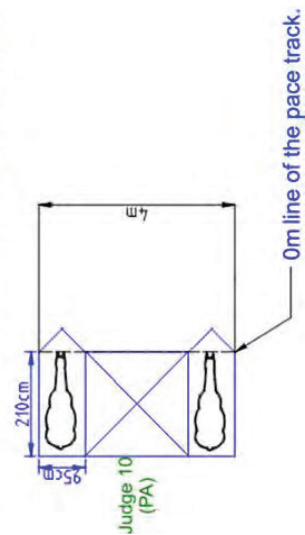

The dimensions shown for the starting box are the preferred sizes as published by the Sport Committee. The preferred height of the walls is 250cm. These are *not required dimensions*.

The start boxes must be positioned so the leading edge of the box (not the point of the doors) is on the "0" line of the pace track.

When electronic time keeping is used the time must be started by the same mechanism which starts the opening of the doors.



REGLUR UM ÍÞRÓTTAKEPPNI

Í17.10 Lýsing á keppnisvelli fyrir P2

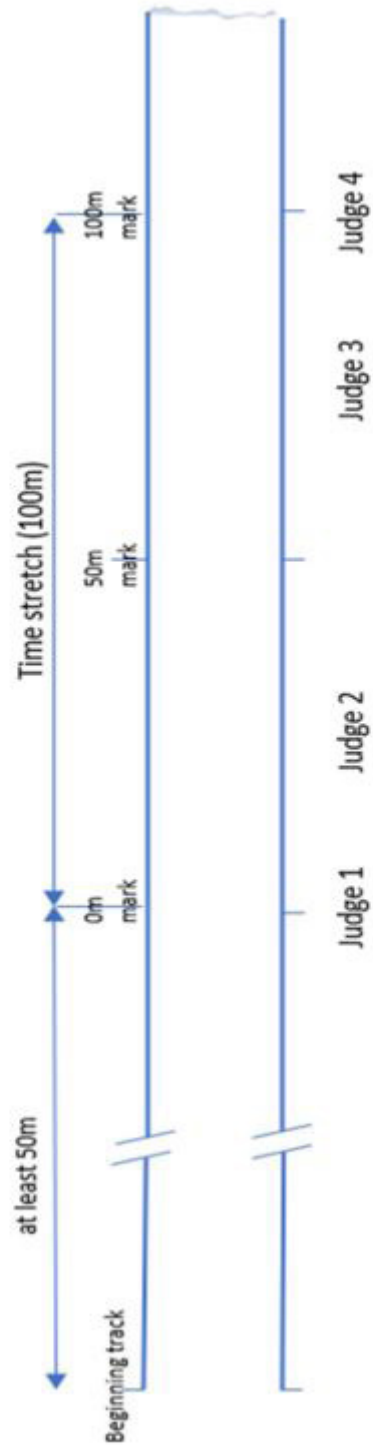



REGLUR UM ÍÞRÓTTAKEPPNI

Í17.11 Þrautakeppni

Hægt væri að nota eftirfarandi æfingar:

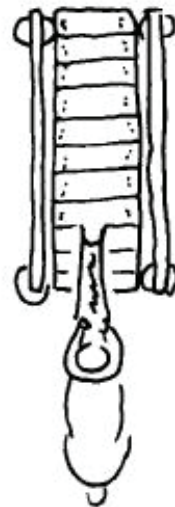
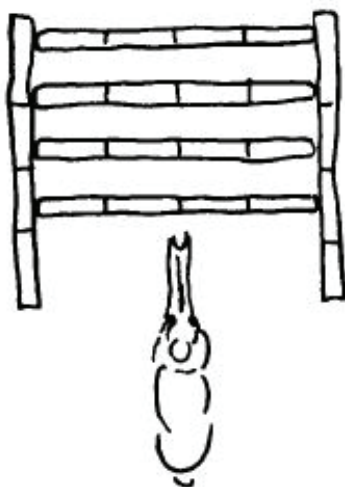
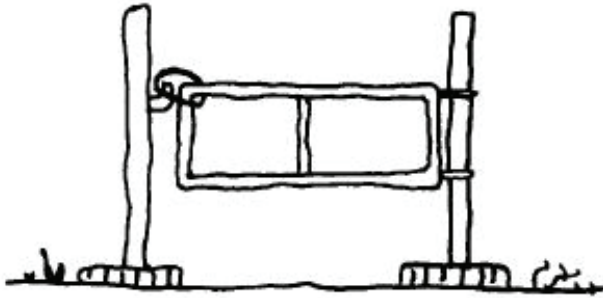



REGLUR UM ÍPRÓTTAKEPPNI

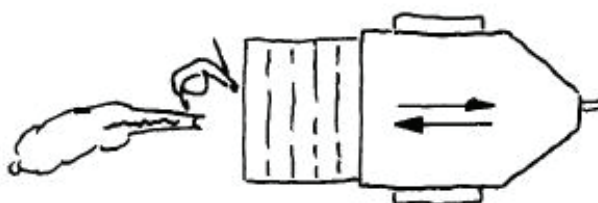
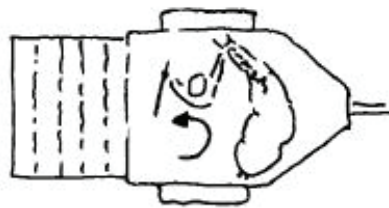
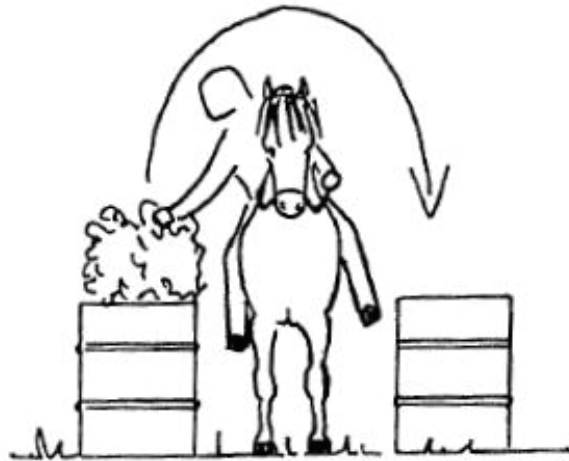



REGLUR UM ÍPRÓTTAKEPPNI

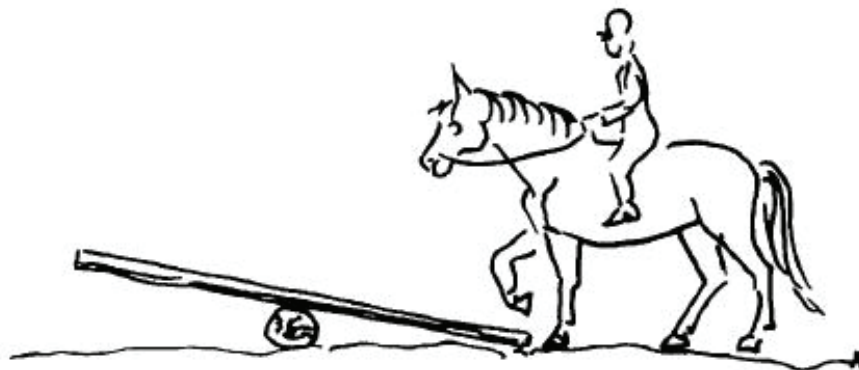
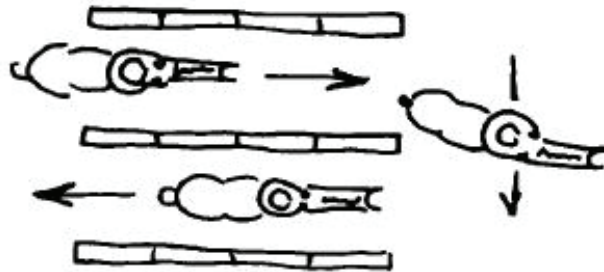
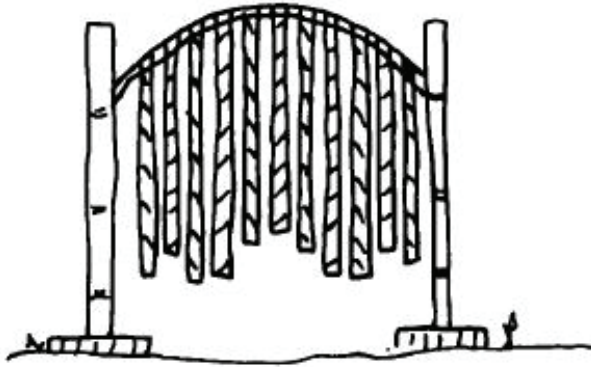



REGLUR UM ÍPRÓTTAKEPPNI

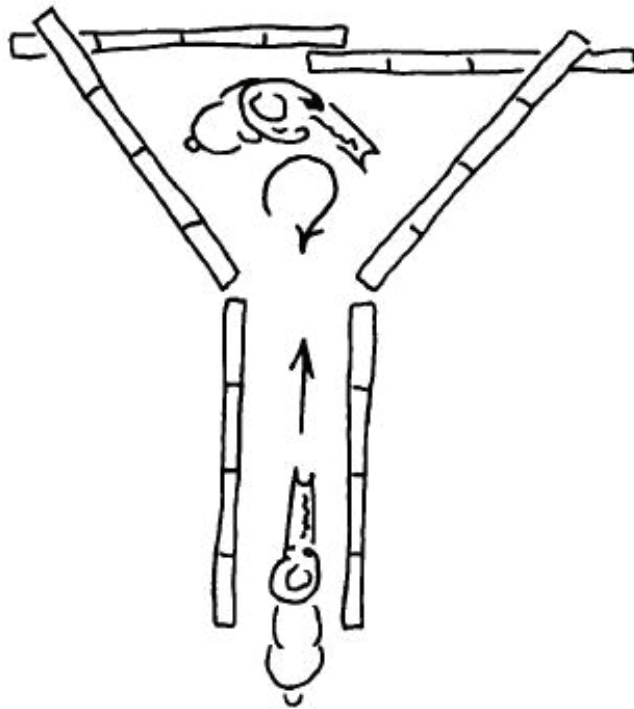



REGLUR UM ÍPRÓTTAKEPPNI

Í17.12 Figures Arena

The following diagrams show the dimensions necessary to draw the lines for the Figures tests. Dimensions are shown for both a 20x40m and 20x60m dressage arena.

STEP 1: Large Circles

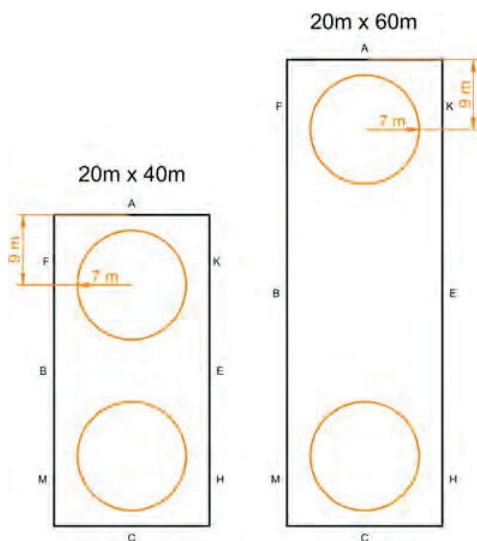

These circles are used for all three levels. When marking the course for FG2 or FG3 the portions of the circles between the diagonal lines is not necessary.

STEP 2: Diagonals

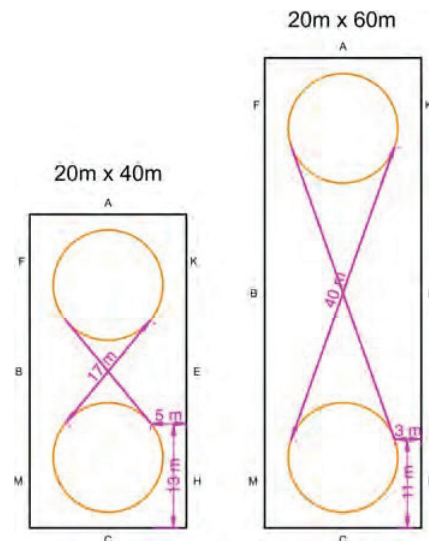

The diagonal lines are used for all three levels.

STEP 3: Small Circles (FG2)

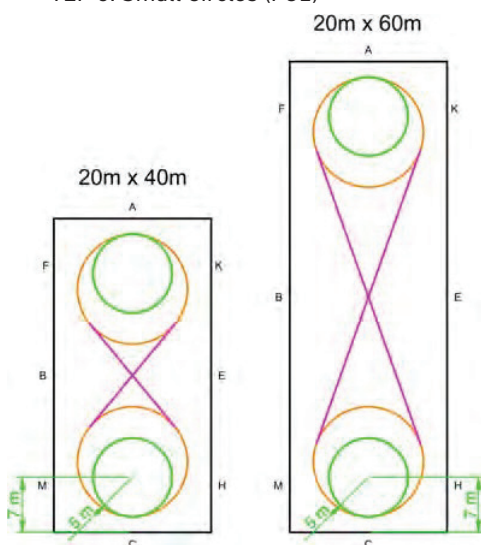

The small circles are only needed for FG2 (Figures level 2). They should not be marked for FG1 or FG3.

STEP 4: Tiny Circles (FG3)

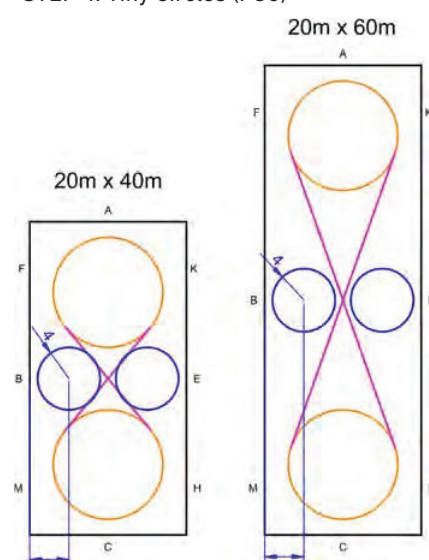

The tiny circles are only needed for FG3 (Figures level 3). They should not be marked for FG1 or FG2.



REGLUR UM ÍÞRÓTTAKEPPNI

Í18 Viðauki 11

Sjá Reglugerð um mótahald á Íslandi, Úrskurðarnefndir, spjaldareglur og agaviðurlög